

Nikon

FOTOCAMERA DIGITALE

1 v2

Manuale di riferimento



It

Grazie per avere scelto una fotocamera digitale Nikon. Assicurarsi di leggere attentamente tutte le istruzioni per ottenere prestazioni ottimali dalla fotocamera e di conservarle in modo che chiunque faccia uso del prodotto possa consultarle.

Impostazioni della fotocamera

Le spiegazioni fornite nel manuale prevedono l'uso delle impostazioni predefinite.

Simboli e convenzioni

Per facilitare la ricerca delle informazioni necessarie, sono stati adottati i seguenti simboli e convenzioni:



Questa icona indica avvertenze; informazioni che devono essere lette prima dell'uso per evitare danni alla fotocamera.



Questa icona indica note; informazioni che devono essere lette prima di utilizzare la fotocamera.



Questa icona indica riferimenti ad altre pagine del manuale.

I simboli ▲, ▼, ◀ e ▶ rappresentano su, giù, sinistra e destra sul multi-selettore.

⚠ Per la vostra sicurezza

Prima di utilizzare la fotocamera per la prima volta, leggere le istruzioni sulla sicurezza nella sezione "Per la vostra sicurezza" (□ x-xii).

1 v2

Come ottenere prestazioni ottimali dalla fotocamera	 ii
Sommario	 iv
 Introduzione	 1
 Modo auto	 23
 Modi P, S, A e M	 33
 Modo Cattura immagine migliore	 41
 Modo Filmato avanzato	 49
 Modo Istantanea in movimento	 59
 Ulteriori informazioni sulla fotografia	 63
 Ulteriori informazioni sulla riproduzione	 81
 Collegamenti	 91
 Il menu di riproduzione	 109
 Il menu di ripresa	 119
 Il menu impostazioni	 159
 Note tecniche	 169

Come ottenere prestazioni ottimali dalla fotocamera

Scattare foto con il pulsante di scatto.

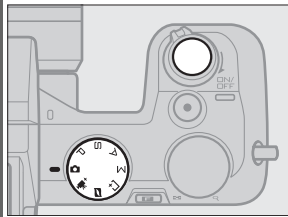

Si possono scattare foto in qualunque modo premendo il pulsante di scatto. In **Modo Istantanea in movimento** (📖 59), la fotocamera registra anche una breve vignetta di filmato.

Riprendere filmati con il pulsante di registrazione filmato.

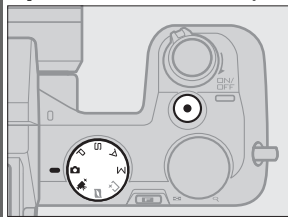

Si possono registrare filmati premendo il pulsante di registrazione filmato nei modi auto, filmato avanzato, **P**, **S**, **A** e **M**. Scegliere **modo auto** (📖 23) per la registrazione di base, **modo filmato avanzato** (📖 49) per tecniche più avanzate.

Creare filmati brevi con musica.

① **Installare** il software in dotazione (📖 91), ② **copiare** foto e filmati nel computer (📖 95) e ③ **utilizzare** Short Movie Creator per **creare** brevi filmati (📖 98).

Visualizzare brevi filmati ad alta definizione.

① **Trasferire** i filmati brevi alla fotocamera (📖 99) e utilizzare un cavo HDMI per ② **collegare la fotocamera a un HDTV** (📖 100).

Accessori

Per espandere i propri orizzonti fotografici con un'ampia gamma di obiettivi intercambiabili, unità flash e altri accessori (📖 169).



Obiettivi



Unità flash



Unità GPS



Comandi a distanza



Software per fotocamere digitali Nikon (disponibile sul CD)



Adattatori di innesto



Adattatori wireless per la comunicazione con dispositivi mobili

Sommario

Come ottenere prestazioni ottimali dalla fotocamera	ii
Accessori	iii
Per la vostra sicurezza	x
Avvisi	xiii
Introduzione	1
Contenuto della confezione	1
Parti della fotocamera	2
Il corpo della fotocamera	2
Il monitor	4
Il pulsante DISP (Visualizza)	5
La ghiera di selezione modo	7
Il multi-selettore	8
Il pulsante F (Funzionalità)	9
Il pulsante MENU	10
Primi passi	12
Modo auto	23
Scatto di foto nel modo auto	23
Visualizzazione delle fotografie	30
Eliminazione delle immagini	31
Registrazione di filmati in modo auto	32
Modi P, S, A e M	33
Scattare foto nei modi P, S, A e M	34
P Auto programmato	34
S Auto a priorità di tempi	35
A Auto priorità diaframmi	36
M Manuale	37
Registrare filmati nei modi P, S, A e M	40

Modo Cattura immagine migliore	41
Visualizz. rallentatore.....	41
Selezione foto intelligente	44
Visualizzazione di foto scattate con Selezione foto intelligente	47
Scelta dello scatto migliore	47
Eliminazione delle immagini.....	48
Modo Filmato avanzato	49
Filmati HD	49
Rallentatore.....	53
Visualizzazione di filmati	56
Eliminazione dei filmati.....	57
Modo Istantanea in movimento	59
Ripresa nel modo Istantanea in movimento.....	59
Visualizzazione delle Istantanee in movimento	62
Eliminazione delle Istantanee in movimento	62
Ulteriori informazioni sulla fotografia	63
Modi Fotogramma singolo, Sequenza, Autoscatto e Comando a distanza	63
Modo sequenza	63
Modi Autoscatto e Comando a distanza.....	65
Compensazione dell'esposizione.....	68
Il flash incorporato.....	69
Selezione di un modo flash	70
Flash esterni opzionali	72
Collegamento delle unità flash	72
Scattare immagini	73
L'unità GPS GP-N100	76
Collegare GP-N100.....	76
Opzioni menu impostazioni	77
L'adattatore wireless per la comunicazione con dispositivi mobili WU-1b	79

Ulteriori informazioni sulla riproduzione	81
Informazioni sulla foto	81
Riproduzione miniature	84
Riproduzione calendario.....	85
Zoom in riproduzione.....	86
Eliminazione delle immagini.....	87
Eliminazione dell'immagine corrente.....	87
Il menu di riproduzione	87
Classificazione delle immagini.....	88
Slide show	89
Collegamenti	91
Installazione del software in dotazione	91
Requisiti di sistema.....	93
Visualizzazione e modifica delle immagini su un computer	95
Trasferimento delle immagini	95
Visualizzazione delle immagini.....	96
Creazione di brevi filmati	98
Visualizzazione delle immagini su un televisore.....	100
Dispositivi ad alta definizione	100
Stampa di fotografie	102
Collegamento della stampante	102
Stampa di fotografie singole	103
Stampa di più foto.....	104
Creazione di un ordine di stampa DPOF: impostazione di stampa	108
Il menu di riproduzione	109
Selezione di più immagini	111
Mostra foto scattata	112
Ruota verticali	112
Proteggi.....	112
Classificazione.....	112
D-Lighting	113

Ridimensiona	114
Ritaglia	115
Taglia filmato	116
Cambia tema	117
Il menu di ripresa	119
<hr/>	
Ripristina opzioni ripresa.....	122
Modo di esposizione.....	122
Qualità dell'immagine.....	123
Dimensioni dell'immagine	123
Sequenza	125
Fotografia silenziosa	125
Numero di scatti salvati	125
Frequenza fotogrammi	125
Impostazioni filmato	126
Filmato prima/dopo	127
Formato file	128
Misuraz. esposimetrica	128
Blocco esposizione automatica.....	129
Bilanciamento del bianco	130
Regolazione fine del bilanciamento del bianco.....	131
Premisurazione manuale.....	132
Sensibilità ISO	135
Picture Control	136
Modifica dei Picture Control.....	136
Picture Control person.	140
Modifica/Salva	140
Carica da/Salva su card.....	141
Controllo distorsione auto	142
Spazio colore	143
D-Lighting attivo	144
HDR (High Dynamic Range)	145

NR su pose lunghe	146
NR su ISO elevati	146
Opzioni audio dei filmati.....	147
Riduzione vibrazioni	148
Modo di messa a fuoco	149
Messa a fuoco manuale	151
Modo area AF	153
Blocco della messa a fuoco.....	154
Priorità al volto.....	156
Illumin. AF incorporato.....	156
Controllo flash.....	157
Compensazione flash.....	158
Il menu impostazioni	159
Ripristina impostazioni	160
Formatta card.....	161
Scatto senza card.....	161
Luminosità display	161
Reticolo guida	162
Autospegnimento	162
Autoscatto.....	162
Telecomando.....	163
Attesa comando a dist.	163
Uso pulsante AE-L/AF-L	163
Blocco AE pulsante scatto.....	163
Riduzione dello sfarfallio	164
Ripristina numeraz. file.....	164
Fuso orario e data	165
Lingua (Language)	165
Rotazione automatica.....	166
Mappatura dei pixel	167
Versione firmware	167

Accessori opzionali	169
Card di memoria approvate	172
Eye-Fi card approvate	173
Collegamento di un connettore di alimentazione e di un adattatore CA.....	174
Conservazione e pulizia	176
Conservazione	176
Pulizia.....	176
Cura della fotocamera e delle batterie: precauzioni	177
Impostazioni disponibili	181
Impostazioni predefinite	185
Capacità della card di memoria	186
Risoluzione dei problemi.....	188
Batteria/Display.....	188
Ripresa (Tutti i modi).....	189
Ripresa (Modi P, S, A e M).....	190
Filmati	190
Riproduzione.....	191
Varie	191
Messaggi di errore	192
Specifiche	195
Fotocamera digitale Nikon 1 V2.....	195
Durata della batteria	210
Indice	211

Per la vostra sicurezza



Per evitare eventuali danni al prodotto Nikon o possibili lesioni a sé stessi o a terzi, preghiamo di leggere integralmente le seguenti precauzioni di sicurezza prima di utilizzare questa attrezzatura. Conservare le istruzioni in modo che chiunque faccia uso del prodotto possa consultarle.

Le conseguenze che possono derivare da una mancata osservanza delle precauzioni presentate in questa sezione sono contrassegnate dal seguente simbolo:



Questa icona indica avvisi importanti. Per evitare eventuali lesioni, leggere tutti gli avvisi prima dell'utilizzo del prodotto Nikon.

■ AVVISI

-  **Fare in modo che il sole rimanga fuori dell'inquadratura.** Durante la ripresa di soggetti in controluce, fare in modo che il sole rimanga fuori dall'inquadratura. La luce del sole che converge nella fotocamera quando il sole viene inquadrato o si trova vicino al bordo dell'inquadratura potrebbe provocare un incendio.
-  **Non guardare il sole attraverso il mirino.** Inquadrare direttamente il sole o altre fonti di luce intensa attraverso il mirino può provocare danni permanenti alla vista.
-  **Utilizzo del comando di regolazione diottrica del mirino.** Quando si regola il comando di regolazione diottrica del mirino guardando dentro al mirino, fare attenzione a non mettersi inavvertitamente il dito nell'occhio.
-  **In caso di malfunzionamento, spegnere immediatamente la fotocamera.** Nel caso di fuoriuscita di fumo o di odori inconsueti provenienti dall'attrezzatura o dall'adattatore CA (accessorio opzionale), scollegare immediatamente l'adattatore CA e rimuovere la batteria, prestando attenzione a non ustionarsi. Continuare a utilizzare la fotocamera in tali condizioni può provocare lesioni. Dopo aver rimosso la batteria, portare l'attrezzatura presso un centro assistenza autorizzato Nikon per gli opportuni controlli.
-  **Non utilizzare in presenza di gas infiammabili.** Per evitare il rischio di esplosioni o incendi, non utilizzare attrezzature elettroniche in ambienti saturi di gas infiammabili.
-  **Non tentare di smontare la fotocamera.** Il contatto con i componenti interni del prodotto può provocare lesioni. In caso di malfunzionamento, il prodotto deve essere riparato esclusivamente da personale qualificato. Qualora il prodotto si rompesse in seguito a caduta o altri incidenti, rimuovere la batteria e/o l'adattatore CA e portare il prodotto presso un centro assistenza autorizzato Nikon per le opportune riparazioni.
-  **Tenere lontano dalla portata dei bambini.** La mancata osservanza di questa precauzione può provocare lesioni. Inoltre, tenere presente che le piccole parti rappresentano un pericolo di soffocamento. Se un bambino ingerisce una parte dell'apparecchio, rivolgersi immediatamente a un medico.
-  **Non avvolgere la cinghia attorno al collo di neonati o bambini.** L'avvolgimento della cinghia della fotocamera attorno al collo di neonati o bambini può causare soffocamento.

⚠ Non rimanere in contatto con fotocamera, batteria o caricabatteria per lunghi periodi di tempo quando i dispositivi sono accesi o in uso.

Alcune parti del dispositivo diventano calde. Se si lascia il dispositivo a contatto diretto con la pelle per lunghi periodi di tempo, possono verificarsi ustioni a bassa temperatura.

⚠ Non puntare il flash verso il conducente di un veicolo a motore. La mancata osservanza di questa precauzione può provocare incidenti.

⚠ Osservare le dovute precauzioni nell'utilizzo del flash.

- L'utilizzo della fotocamera con il flash molto vicino alla pelle o ad altri oggetti può provocare ustioni.
- L'utilizzo del flash molto vicino agli occhi del soggetto può provocare danni temporanei alla vista. Prestare particolare attenzione quando si fotografano neonati o bambini, in quanto il flash non deve essere utilizzato a una distanza inferiore ad un metro dal soggetto.

⚠ Evitare ogni contatto con i cristalli liquidi.

Se i display dovessero rompersi, prestare attenzione a non ferirsi con i vetri rotti ed evitare che i cristalli liquidi entrino in contatto con la pelle, gli occhi o la bocca.

⚠ Osservare le necessarie precauzioni nel maneggiare le batterie. Le batterie possono perdere liquidi o esplodere se maneggiate in modo inopportuno. Se utilizzate con questo prodotto, osservare le seguenti precauzioni:

- Utilizzare esclusivamente batterie idonee all'attrezzatura in uso.
- Non mettere in corto circuito e non smontare la batteria.
- Assicurarsi che il prodotto sia spento prima di sostituire la batteria. Se si sta utilizzando un adattatore CA, assicurarsi che sia scollegato.

- Non inserire la batteria al contrario o con le polarità invertite.
- Non esporre la batteria a fiamme o calore eccessivo.
- Non immergere e non esporre la batteria ad acqua.
- Riposizionare il copricontatti quando si trasporta la batteria. Evitare di trasportare o conservare la batteria insieme ad oggetti metallici come collane o forcine.
- Le batterie sono soggette a perdita di liquidi quando sono completamente scariche. Per evitare danni al prodotto, rimuovere la batteria quando la carica si esaurisce.
- Quando la batteria non viene utilizzata, inserire il copricontatti e conservarla in un luogo fresco e asciutto.
- Immediatamente dopo l'uso oppure quando il prodotto viene utilizzato con l'alimentazione a batterie per un periodo prolungato, la batteria può surriscaldarsi. Prima di rimuovere la batteria, spegnere la fotocamera ed attendere che la batteria si raffreddi.
- Interrompere immediatamente l'utilizzo se si notano cambiamenti nello stato della batteria, come perdita di colore o deformazione.

⚠ Osservare le necessarie precauzioni nel maneggiare il caricabatterie:

- Mantenere il prodotto asciutto. In caso di mancata osservanza di questa precauzione, possono verificarsi incendi o scosse elettriche.
- Non mettere in cortocircuito i terminali del caricabatterie. La mancata osservanza di questa precauzione potrebbe causare surriscaldamento o arrecare danni al caricabatterie.
- Se si accumula della polvere sopra o in prossimità dei componenti metallici del connettore, rimuoverla con un panno asciutto. Continuare a utilizzare la fotocamera in tali condizioni può provocare incendi.
- Non avvicinarsi al caricabatterie durante i temporali. In caso di mancata osservanza di questa precauzione, possono verificarsi scosse elettriche.
- Non maneggiare il connettore o il caricabatterie con le mani bagnate. In caso di mancata osservanza di questa precauzione, possono verificarsi scosse elettriche.
- Non utilizzare con convertitori o adattatori progettati per convertire la tensione elettrica in un'altra o con invertitori CC-CA. La mancata osservanza di questa precauzione potrebbe arrecare danni al prodotto o causare surriscaldamento o incendi.

⚠ Utilizzare cavi appropriati. Per il collegamento dei cavi agli spinotti di entrata o di uscita, usare solo i cavi forniti o commercializzati da Nikon adatti a tale scopo, al fine di mantenere il prodotto conforme alle normative.

⚠ CD-ROM: I CD-ROM contenenti software e manuali non devono essere riprodotti in attrezzature CD audio. Riprodurre CD-ROM in un lettore CD audio può causare lesioni all'udito o danni all'attrezzatura.

Avvisi

- È severamente vietata la riproduzione, trasmissione, trascrizione, inserimento in un sistema di reperimento di informazioni, traduzione in qualsiasi lingua, in qualsiasi forma e con qualsiasi mezzo, anche parziale, dei manuali in dotazione con il presente prodotto, senza previa autorizzazione scritta di Nikon.
- Nikon si riserva il diritto di modificare le specifiche tecniche relative ad hardware e software contenute nei presenti manuali in qualsiasi momento e senza preavviso.
- Nikon declina ogni responsabilità per qualsiasi danno provocato dall'utilizzo di questo prodotto.
- Pur avendo tentato di rendere la più completa e accurata possibile la presente documentazione, vi preghiamo di segnalare eventuali errori od omissioni al vostro rivenditore Nikon più vicino (indirizzi forniti separatamente).

Avviso per gli utenti residenti in Europa

ATTENZIONE: RISCHIO DI ESPLOSIONE SE LE BATTERIA VIENE SOSTITUITA CON UNA BATTERIA DI TIPO NON CORRETTO. SMALTIMENTO DELLE BATTERIE SECONDO LE ISTRUZIONI.

Questo simbolo indica che gli apparecchi elettrici ed elettronici devono essere smaltiti negli appositi contenitori di rifiuti.



Le seguenti istruzioni sono rivolte esclusivamente agli utenti di paesi europei:

- Il presente prodotto deve essere smaltito nell'apposito contenitore di rifiuti. Non smaltire insieme ai rifiuti domestici.
- La raccolta differenziata e il riciclaggio aiutano a preservare le risorse naturali e a prevenire le conseguenze negative per la salute umana e per l'ambiente che potrebbero essere provocate dallo smaltimento scorretto.
- Per ulteriori informazioni, vi preghiamo di contattare le autorità locali responsabili dello smaltimento dei rifiuti.

Questo simbolo sulla batteria indica che la batteria deve essere smaltita negli appositi contenitori di rifiuti.



Le seguenti istruzioni sono rivolte esclusivamente agli utenti di paesi europei:

- Tutte le batterie, dotate di questo simbolo o meno, devono essere smaltite nell'apposito contenitore di rifiuti. Non smaltire insieme ai rifiuti domestici.
- Per ulteriori informazioni, vi preghiamo di contattare le autorità locali responsabili dello smaltimento dei rifiuti.

Avviso concernente il divieto di copia e riproduzione

È opportuno notare che il semplice possesso di materiale digitale copiato o riprodotto tramite scanner, fotocamere digitali o altri dispositivi può essere perseguito legalmente.

• Oggetti la cui copia o riproduzione è vietata per legge

È severamente vietata la copia o riproduzione di banconote, monete, obbligazioni statali o locali, anche nell'eventualità in cui si tratti di riproduzioni di campioni.

È vietata la copia o riproduzione di banconote, monete o titoli in circolazione all'estero.

È vietata la copia o riproduzione di francobolli e cartoline non timbrati emessi dallo stato senza autorizzazione dell'organo di competenza.

È vietata la copia o riproduzione di francobolli emessi dallo stato e di documentazioni e certificazioni stipulate secondo legge.

• Avvertenze per copie o riproduzioni specifiche

Il governo ha emanato diffide sulla copia e riproduzione di titoli di credito emessi da aziende private (azioni, ricevute, assegni, certificati ecc.), abbonamenti o coupon di viaggio, salvo i casi in cui un numero minimo di copie è necessario ai fini commerciali dell'azienda stessa. È inoltre vietata la copia o riproduzione di passaporti emessi dal governo, licenze emesse da organi pubblici e gruppi privati, carte d'identità e biglietti, come abbonamenti o buoni pasto.

• Osservare le indicazioni sul copyright

La copia o riproduzione di prodotti artistici coperti da copyright quali libri, brani musicali, dipinti, xilografie, stampe, mappe, disegni, film e fotografie è regolata dalle leggi nazionali ed internazionali sul copyright. Non utilizzare il presente prodotto per produrre copie illegali o infrangere le leggi sul copyright.

Smaltimento di dispositivi di memorizzazione dati

La cancellazione di foto o la formattazione di schede di memoria o altri dispositivi di memorizzazione non comporta l'eliminazione totale dei dati delle foto. I file cancellati possono talvolta essere recuperati dai dispositivi di memorizzazione di dati tramite l'utilizzo di software disponibili in commercio, quindi potenzialmente potrebbero essere utilizzati per usi fraudolenti e non conformi alle leggi sulla tutela dei dati personali. Il rispetto della privacy di tali dati è responsabilità dell'utente.

Prima di smaltire un dispositivo di memorizzazione dati o trasferirne la proprietà, eliminare tutti i dati utilizzando un software di eliminazione permanente disponibile in commercio oppure formattare il dispositivo e riempirlo nuovamente di foto prive di informazioni personali (ad esempio foto scattate puntando il cielo). Nel caso di distruzione fisica dei dispositivi di memorizzazione dati, prestare particolare attenzione a non ferirsi.

AVC Patent Portfolio License

QUESTO PRODOTTO È CONCESSO IN LICENZA IN CONFORMITÀ ALLA AVC PATENT PORTFOLIO LICENSE PER USO PERSONALE E NON COMMERCIALE DELL'UTENTE PER (i) LA CODIFICA VIDEO IN CONFORMITÀ CON LO STANDARD AVC ("AVC VIDEO") E/O (ii) LA DECODIFICA DI FILMATI AVC PRECEDENTEMENTE CODIFICATI DA UN UTENTE NELL'AMBITO DI ATTIVITÀ PERSONALI E NON COMMERCIALI E/O OTTENUTI DA UN FORNITORE AUTORIZZATO DI FILMATI AVC. NON VIENE CONCESSA NESSUN'ALTRA LICENZA PER QUALSIASI ALTRO UTILIZZO, NÉ ESPLICITA NÉ IMPLICITA. PER ULTERIORI INFORMAZIONI RIVOLGERSI A MPEG LA, L.L.C.

VISITARE IL SITO <http://www.mpegla.com>

Avvisi relativi alla temperatura

La fotocamera può diventare calda al tatto durante l'utilizzo. Ciò è normale e non indica malfunzionamento. Ad elevate temperature ambiente, dopo lunghi periodi di utilizzo prolungato o dopo avere scattato molte foto in rapida successione, può venire visualizzato un avviso relativo alla temperatura. Dopodiché, la fotocamera si spegne automaticamente per ridurre al minimo i danni ai circuiti interni. Attendere che la fotocamera si raffreddi prima di riutilizzarla.

Utilizzare esclusivamente accessori elettronici di marca Nikon

Le fotocamere Nikon sono progettate per essere conformi agli standard più elevati e includono una circuitazione elettronica complessa. Solo gli accessori elettronici di marca Nikon (compresi caricabatterie, batterie, adattatori CA e accessori per i flash) certificati specificatamente da Nikon per l'utilizzo con questa fotocamera digitale Nikon sono progettati e testati per funzionare in conformità con i requisiti operativi e di sicurezza di tale circuitazione elettronica.

L'utilizzo di accessori elettronici di altre marche potrebbe danneggiare la fotocamera e rendere nulla la garanzia Nikon. L'utilizzo di batterie ricaricabili agli ioni di litio di terze parti prive dell'ologramma Nikon riportato a destra potrebbe impedire il normale funzionamento della fotocamera o provocare surriscaldamento, innesco di fiamma, rotture o perdite di liquido.



Per ulteriori informazioni sugli accessori di marca Nikon, rivolgersi a un rivenditore di zona autorizzato Nikon.

✔ Utilizzare esclusivamente accessori di marca Nikon

Solo gli accessori di marca Nikon certificati specificatamente da Nikon per l'utilizzo con la fotocamera digitale Nikon sono progettati e testati per funzionare in conformità con i requisiti operativi e di sicurezza previsti.

L'UTILIZZO DI ACCESSORI DI ALTRE MARCHE POTREBBE DANNEGGIARE LA FOTOCAMERA E RENDERE NULLA LA GARANZIA NIKON.

✔ Manutenzione della fotocamera e degli accessori

La fotocamera è un apparecchio di precisione che richiede una manutenzione regolare. Nikon consiglia di rivolgersi al rivenditore presso cui è stato effettuato l'acquisto o a un centro assistenza autorizzato Nikon per un controllo della fotocamera ogni uno-due anni e per una revisione ogni tre-cinque anni (le operazioni di controllo e revisione sono a pagamento). Se la fotocamera viene utilizzata a livello professionale, è particolarmente importante sottoporla a controlli e revisioni frequenti. Durante il controllo e la revisione, è necessario fornire anche tutti gli eventuali accessori regolarmente utilizzati con la fotocamera, come gli obiettivi o i flash esterni opzionali.

✔ Prima di scattare foto importanti

Prima di utilizzare la fotocamera in occasioni importanti (quali matrimoni o prima di portare la fotocamera in viaggio), eseguire uno scatto di prova per accertarsi che la fotocamera funzioni correttamente. Nikon declina ogni responsabilità per eventuali danni o perdite provocati da un possibile malfunzionamento del prodotto.

✔ Apprendimento costante

Come parte integrante dell'impegno di Nikon per un "apprendimento costante" nell'ambito dell'assistenza ai prodotti, sono disponibili informazioni in continuo aggiornamento sui seguenti siti Web:

- **Per utenti negli Stati Uniti:** <http://www.nikonusa.com/>
- **Per utenti in Europa e Africa:** <http://www.europe-nikon.com/support/>
- **Per utenti in Asia, Oceania e Medio Oriente:** <http://www.nikon-asia.com/>

Visitare questi siti per tenersi aggiornati sulle informazioni più recenti riguardanti il prodotto, suggerimenti, risposte alle domande frequenti (FAQ) e consigli generali sulle tecniche fotografiche e di elaborazione digitale. Per ulteriori informazioni, rivolgersi al proprio rivenditore Nikon di fiducia. Per informazioni sui contatti, visitare <http://imaging.nikon.com/>

Introduzione

Contenuto della confezione

Verificare che la confezione contenga i seguenti articoli:

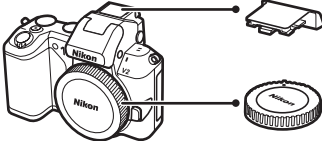
- 
- Coperchio per porta accessori BS-N3000
 - Tappo corpo BF-N1000
 - Fotocamera digitale Nikon 1 V2

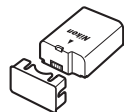

- Batteria Li-ion ricaricabile EN-EL21 (con copricontatti)



- Caricabatteria MH-28 (adattatore CA per presa a muro fornito nei paesi e regioni ove necessario; la forma varia in base al paese di vendita)

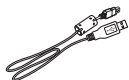

- Cavo USB UC-E19



- Obiettivo (in dotazione solo in caso di acquisto del kit obiettivo con la fotocamera; dotato di copriobiettivo anteriore e posteriore)

- Cinghia da polso AN-N1000

- Garanzia
- Manuale d'uso

- CD manuale di riferimento (contiene il presente manuale)

- CD ViewNX 2/ Short Movie Creator

Le card di memoria sono vendute separatamente.

Parti della fotocamera

Prendersi alcuni minuti per familiarizzare con i controlli e i display della fotocamera. Consigliamo di mettere un segnalibro in questa sezione per poterla reperire facilmente anche nel corso della lettura del resto del manuale.

Il corpo della fotocamera

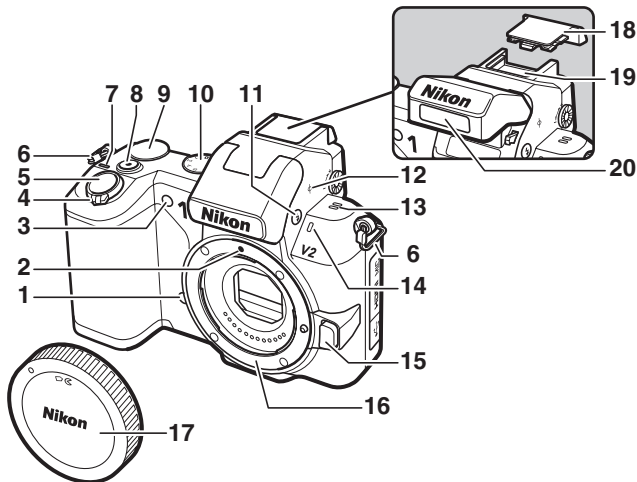

1 Ricevitore infrarossi.....	66, 189	10 Ghiera di selezione modo	7
2 Riferimento di innesto.....	17	11 Pulsante \blacksquare (flash).....	69
3 Illuminatore ausiliario AF.....	151, 156	12 Indicatore del piano focale (\ominus)	152
Spia autoscatto.....	65	13 Altoparlante	
Illuminatore riduzione occhi rossi	69	14 Microfono	147
4 Interruttore di alimentazione	18	15 Pulsante di sblocco obiettivo.....	203
5 Pulsante di scatto.....	26, 42, 45, 51, 60	16 Innesto dell'obiettivo.....	152
6 Occhiello per cinghia fotocamera	12	17 Tappo corpo.....	171
7 Spia di alimentazione	18	18 Coperchio per porta accessori.....	72, 76
8 Pulsante di registrazione filmato.....	32, 40, 50	19 Porta accessori.....	72, 76
9 Ghiera di comando.....	9, 30, 152	20 Flash incorporato.....	69

Il corpo della fotocamera (continua)

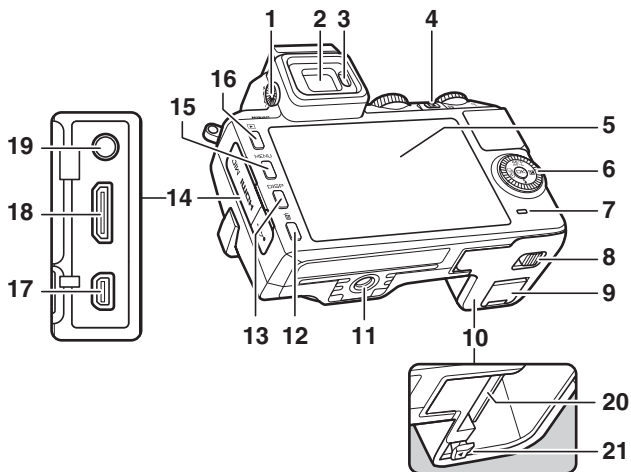

1 Comando di regolazione diottrica..... 6	10 Coperchio alloggiamento card di memoria/vano batteria..... 14, 16, 175
2 Mirino elettronico..... 6	11 Attacco per treppiedi *.....
3 Sensore di spegnimento monitor..... 6	12 Pulsante (cancella)..... 31, 87
4 Pulsante (funzionalità)..... 9	13 Pulsante DISP (visualizza)..... 5
5 Monitor..... 4, 5	14 Coperchio di protezione connettori
6 Multi-selettore..... 8	15 Pulsante MENU (menu)..... 10
Pulsante (OK)..... 8	16 Pulsante (riproduzione)..... 30, 47, 62
AE-L/AF-L..... 129, 155, 163	17 Connettore USB..... 79, 95
(compensazione esposiz.)..... 68	18 Connettore mini pin HDMI..... 100
(modo flash)..... 70	19 Connettore per microfono esterno..... 171
(ripresa in sequenza/autoscatto)..... 63, 65	20 Alloggiamento card di memoria..... 14
7 Spia di accesso card di memoria..... 16, 25	21 Blocco batteria..... 14, 16, 174
8 Blocco coperchio alloggiamento card di memoria/vano batteria..... 14, 16, 174	
9 Copriconnettore di alimentazione per connettore opzionale di alimentazione..... 175	

* Adattatore treppiedi TA-N100 non supportato.

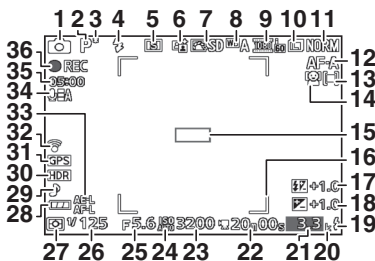

1 Modo di ripresa	7	21 Numero di esposizioni rimanenti	21
2 Modo di esposizione	122	Numero di scatti rimanenti prima che il	
Controllo immagine dal vivo	28	buffer di memoria sia pieno	64
3 Indicatore del programma		Indicatore registrazione del	
flessibile	34	bilanciamento del bianco	133
4 Modo flash	69	Indicatore di avviso card	161, 192
5 Modo autoscatto/comando a		22 Tempo disponibile	50, 54
distanza	63	23 Sensibilità ISO	135
Modo sequenza *	125	24 Indicatore di sensibilità ISO	135
6 D-Lighting attivo *	144	Indicatore di sensibilità ISO auto	135
7 Picture Control *	136	25 Diaframma	36, 37
8 Bilanciamento del bianco *	130	26 Tempo di posa	35, 37
9 Impostazioni filmato		27 Misuraz. esposimetrica	128
(filmati HD) *	126	28 Indicatore della batteria *	21
Frequenza fotogrammi (filmati al		29 Fotografia silenziosa *	125
rallentatore) *	125	30 HDR	145
10 Dimensioni dell'immagine *	123	31 Indicatore connessione GPS *	78
11 Qualità dell'immagine *	123	32 Indicatore connessione Eye-Fi *	173
12 Modo di messa a fuoco *	149	33 Indicatore di blocco esposizione	
13 Modo Area AF *	153	automatica (AE)/autofocus	
14 Priorità al volto *	27, 156	(AF)	129, 155
15 Area di messa a fuoco	24, 153	34 Sensibilità microfono *	147
16 Cornici area AF *	149	35 Tempo trascorso	50, 54
17 Compensazione flash	158	36 Indicatore di registrazione	50, 54
18 Compensazione dell'esposizione	68		
19 Indicatore di pronto lampo	69, 73		
20 "K" (visualizzato con memoria			
disponibile per più di 1000			
esposizioni)	21		

* Disponibile solo nella visualizzazione dettagliata (☐ 5).

Il pulsante DISP (Visualizza)

Premere DISP per scorrere gli indicatori di ripresa (📖 4) e riproduzione (📖 81), come mostrato di seguito.

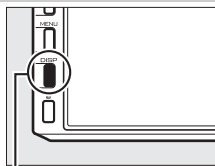

Pulsante DISP

■ Ripresa

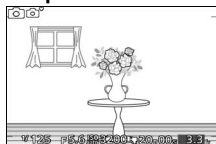

Display semplificato

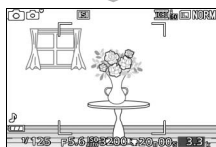

Display dettagliato

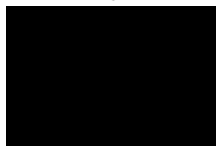

Monitor spento
(il mirino non è influenzato; 📖 6)

■ Riproduzione

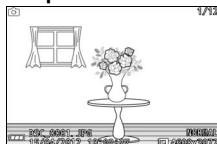

Informazioni semplici sulla foto

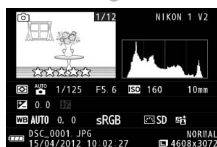

Informazioni dettagliate sulla foto

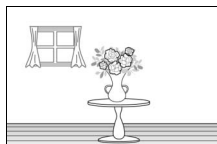

Soltanto immagine



Il mirino elettronico

Utilizzare il mirino quando condizioni di intensa illuminazione dell'ambiente rendono difficile vedere il display nel monitor. Il display del mirino si accende quando si avvicina l'occhio al mirino ed è identico a quello mostrato a pagina 4; il monitor si spegne automaticamente. Si noti che il monitor potrebbe spegnersi e il mirino accendersi se si avvicina un dito o altri oggetti al sensore di spegnimento monitor; evitare di coprire il sensore quando si usa il monitor.

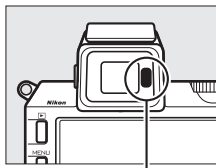

Sensore di spegnimento monitor

Per mettere a fuoco il display, usare il comando di regolazione diottrica. Quando si aziona il comando avvicinando l'occhio al mirino, fare attenzione a non mettersi il dito o le unghie nell'occhio.

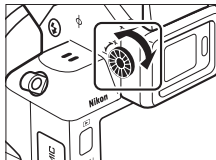

Il reticolo

È possibile visualizzare un reticolo selezionando **Si** per **Reticolo guida** nel menu impostazioni (☞ 162).

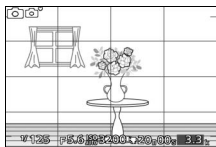

Vedere anche

Per informazioni sulla regolazione della luminosità del monitor e del mirino, vedere pagina 161.



La ghiera di selezione modo

La fotocamera consente di scegliere fra i seguenti modi di ripresa:

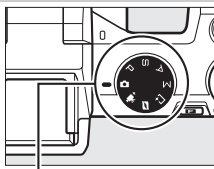

Ghiera di selezione modo



Modo auto (☐ 23): per lasciare che la fotocamera scelga le impostazioni per foto e filmati.

Modo filmato avanzato (☐ 49): per scegliere il modo di esposizione per filmati HD o riprese di filmati al rallentatore.

Modo Istantanea in movimento (☐ 59): ogni volta che l'otturatore viene rilasciato, la fotocamera registra un'immagine fissa e una sequenza di filmato di circa 1,6 s. Quando la risultante "Istantanea in movimento" viene visualizzata nella fotocamera, il filmato viene riprodotto al rallentatore per circa 4 s, seguito dall'immagine fissa.

Modo Cattura immagine migliore (☐ 41): per scegliere il momento di rilascio dell'otturatore quando la scena viene riprodotta al rallentatore (visualizz. rallentatore), o lasciare che la fotocamera scelga lo scatto migliore in base alla composizione e al movimento (Selezione foto intelligente).

Modi P, S, A e M (☐ 33): per controllare tempo di posa e diaframma per ottenere effetti fotografici avanzati.

- P: auto programmato (☐ 34)
- S: auto a priorità di tempi (☐ 35)
- A: auto priorità diaframmi (☐ 36)
- M: manuale (☐ 37)

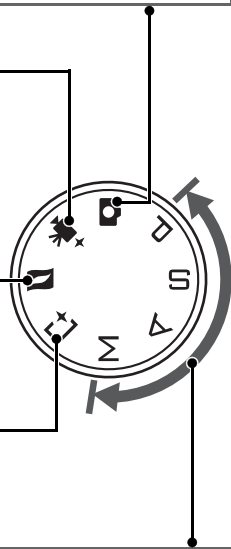

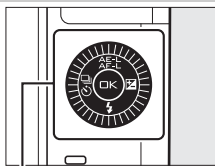

Il multi-selettore

Il multi-selettore e il pulsante  sono utilizzati per regolare le impostazioni e spostarsi all'interno dei menu della fotocamera.



Multi-selettore

Impostazioni: 

Per bloccare l'esposizione ( 129) e/o la messa a fuoco ( 154).

Spostamento all'interno dei menu: ▲

Spostare il cursore in alto.

Impostazioni: 

Per visualizzare il menu di ripresa in sequenza/autoscatto ( 63).

Spostamento all'interno dei menu: ◀

Per tornare al menu precedente.



Per selezionare la voce evidenziata.

Impostazioni: 

Per visualizzare il menu compensazione dell'esposizione ( 68).

Spostamento all'interno dei menu: ▶

Per selezionare la voce evidenziata o visualizzare il sottomenu.

Impostazioni: 

Per visualizzare il menu modo flash ( 69).

Spostamento all'interno dei menu: ▼

Per spostare il cursore in basso.

Il multi-selettore

È possibile evidenziare le voci ruotando il multi-selettore come mostrato a destra.



Il pulsante **F** (Funzionalità)

Il pulsante **F** dà accesso alle funzioni elencate di seguito. Premere **F** per visualizzare opzioni per il modo corrente, quindi ruotare la ghiera di comando per evidenziare l'opzione desiderata e premere la ghiera per selezionare (le opzioni possono essere selezionate anche usando il multi-selettore e il pulsante **OK**).

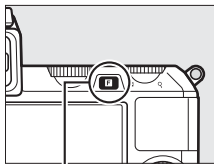

Pulsante **F**

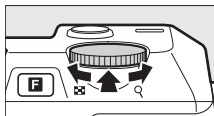

- **Controllo immagine live (📷 modo auto; 📖 28):** per regolare l'esposizione (**Controllo luminosità**), il contrasto (**D-Lighting attivo**) o la profondità di campo (**Ammorbidente sfondo**), oppure bloccare o rendere confuso il movimento (**Controllo movimento**). Gli effetti possono essere visualizzati in anteprima nel monitor.
- **Accesso menu rapido (modi P, S, A e M; 📖 33):** per accedere alle opzioni **Misuraz. esposimetrica**, **Bilanciamento del bianco**, **Sensibilità ISO**, **Picture Control**, **Modo di messa a fuoco** e **Modo area AF**.
- **Cattura immagine migliore (📷 modo cattura immagine migliore; 📖 43):** per scegliere tra le opzioni **Visualizz. rallentatore** e **Selez. foto intelligente**.
- **Filmato avanzato (🎬+ modo filmato avanzato; 📖 52):** per scegliere tra registrazione Alta-definizione (**Filmato HD**) e al rallentatore (**Rallentatore**).
- **Tema (🎨 Modo Istantanea in movimento; 📖 61):** per scegliere tra **Bellezza**, **Onde**, **Relax** e **Dolcezza**.
- **Classificazione (modo di riproduzione; 📖 88):** per classificare immagini.

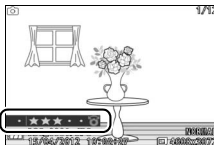

Il pulsante MENU

I menu della fotocamera consentono di accedere alla maggior parte delle opzioni di ripresa, riproduzione e impostazione. Per visualizzare i menu, premere il pulsante MENU.

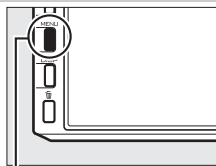

Pulsante MENU

Schede

Scegliere fra i seguenti menu:

▶ Menu riproduzione (☰ 109)

⚙ Menu impostazioni (☰ 159)

📷 P S A M 🔄 📷+ Menu di ripresa (☰ 119)

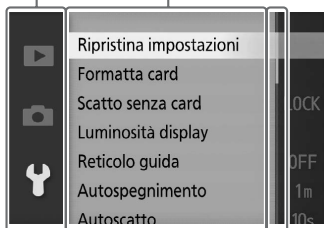

Opzioni del menu

Opzioni del menu attuale.

La posizione nel menu attuale è indicata da un cursore.

■ Utilizzo dei menu

Utilizzare il multi-selettore (📖 8) per spostarsi all'interno dei menu.

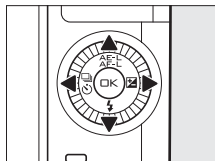

Multi-selettore

1 Selezionare un menu.

Premere ▲ o ▼ per selezionare le schede e premere ► per posizionare il cursore nel menu selezionato.

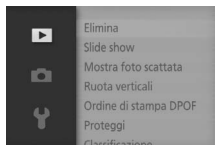

2 Selezionare una voce.

Premere ▲ o ▼ per selezionare voci del menu e premere ► per visualizzare le opzioni della voce selezionata.

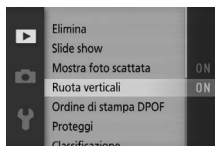

3 Selezionare un'opzione.

Premere ▲ o ▼ per evidenziare l'opzione desiderata e premere OK per selezionare.

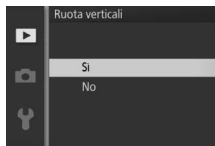

🔍 Utilizzo dei menu

Le voci elencate possono variare in base alle impostazioni della fotocamera. Le voci visualizzate in grigio non sono attualmente disponibili (📖 181). Per uscire dai menu e ritornare al modo di ripresa, premere il pulsante di scatto a metà corsa (📖 26).

Primi passi

1 Collegare la cinghia della fotocamera.

Fissare saldamente la cinghia da polso ai due occhielli della fotocamera.

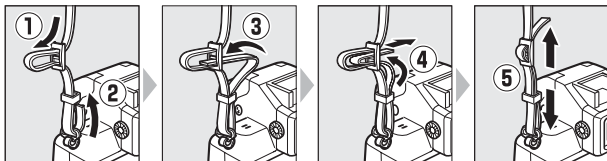

2 Ricaricare la batteria.

Inserire la batteria nel caricabatteria ① e inserire il caricabatteria nella presa ②. Una batteria scarica si carica completamente in circa due ore. Scollegare il caricabatteria e rimuovere la batteria una volta completata la ricarica.

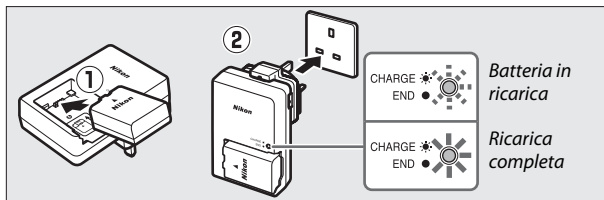

L'adattatore spina

In base al Paese o regione di acquisto, un adattatore spina può essere fornito con il caricabatteria. La forma dell'adattatore varia in base al Paese o regione di acquisto. Se viene fornito un adattatore spina, sollevare la spina e collegare l'adattatore spina come mostrato sulla destra, assicurandosi che la spina sia inserita completamente. Il tentativo di rimuovere forzatamente l'adattatore spina potrebbe danneggiare il prodotto.

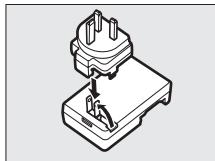

La batteria e il caricabatteria

Leggere e rispettare gli avvertimenti e le precauzioni indicati alle pagine x-xii e 177-180 del manuale. Non utilizzare la batteria a temperature ambiente inferiori a 0°C o superiori a 40°C; il mancato rispetto di questa precauzione potrebbe danneggiare la batteria o ridurne le prestazioni. La capacità potrebbe essere ridotta e i tempi di ricarica potrebbero aumentare a temperature della batteria comprese tra 0°C e 15°C e tra 45°C e 60°C; la batteria non si carica se la temperatura è al di sotto di 0°C o sopra 60°C.

Ricaricare la batteria a temperature ambiente comprese tra 5°C e 35°C. Se la spia **CHARGE (CARICA)** lampeggia rapidamente durante la ricarica, interrompere immediatamente l'uso e portare la batteria e il caricabatteria al rivenditore o a un centro assistenza autorizzato Nikon.

Non spostare il caricabatteria e non toccare la batteria durante la ricarica. La mancata osservanza di tale precauzione potrebbe, in casi molto rari, far sì che il caricabatteria visualizzi una carica completa quando la batteria è stata caricata solo parzialmente. Rimuovere e reinserire la batteria per ricominciare la ricarica.

Utilizzare il caricabatteria solo con batterie compatibili. Scollegarlo quando non viene utilizzato.



3 Inserire la batteria e una card di memoria.

Accertarsi che l'orientamento della batteria e della card sia corretto. Utilizzando la batteria per mantenere il blocco batteria arancione premuto su un lato, fare scorrere la batteria finché non si blocca, quindi fare scorrere la card di memoria fino a farla scattare in posizione.

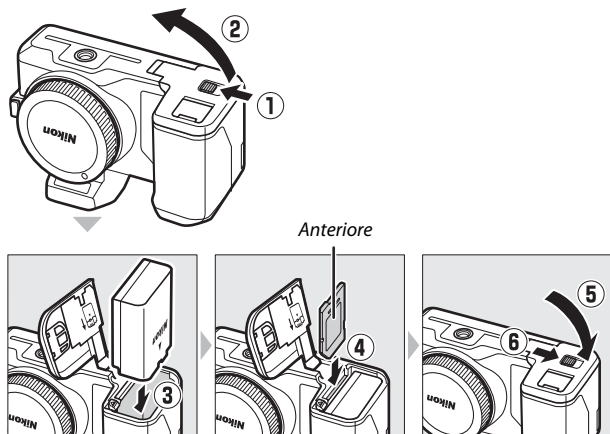

✓ Inserimento e rimozione di batterie e card di memoria

Spegnere sempre la fotocamera prima di inserire o rimuovere batterie o card di memoria. Si noti che la batteria può essere molto calda dopo l'uso. Prestare attenzione durante la rimozione della batteria.

✍ Formattazione delle card di memoria

Se la card di memoria viene utilizzata nella fotocamera per la prima volta o è stata formattata in un altro dispositivo, selezionare **Formatta card** nel menu impostazioni e seguire le istruzioni visualizzate sullo schermo per formattare la card (☐ 161). *Si noti che tutti gli eventuali dati presenti nella carta verranno eliminati definitivamente.* Assicurarsi di aver copiato su un computer fotografie e altri dati che si desiderano conservare, prima di procedere.

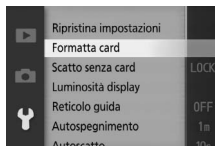

✍ L'interruttore di protezione scrittura

Le card di memoria sono dotate di un interruttore di protezione scrittura per evitare la perdita accidentale dei dati. Quando questo interruttore si trova nella posizione di "lock (blocco)", la card di memoria non può essere formattata e non è possibile registrare o eliminare le foto. Per sbloccare la card di memoria, fare scorrere l'interruttore nella posizione di "write (scrittura)".

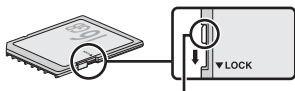

Interruttore di protezione scrittura



Rimozione di batterie e card di memoria

Dopo avere spento la fotocamera, verificare che la spia di accesso card di memoria (□ 3) sia spenta e aprire il coperchio alloggiamento card di memoria/vano batteria. Per rimuovere la batteria, prima rilasciarla premendo il blocco batteria arancione nella direzione mostrata dalla freccia, quindi rimuovere la batteria manualmente.

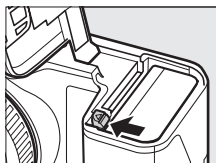

Per rimuovere una card di memoria, premere prima la card verso l'interno per espellerla (1); la card potrà quindi essere rimossa manualmente (2).

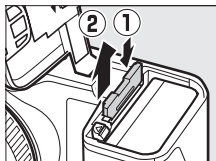

Card di memoria

- La fotocamera memorizza le immagini su card di memoria SD, SDHC e SDXC (disponibili separatamente; □ 172).
- Le card di memoria potrebbero essere molto calde dopo l'uso. Prestare attenzione durante la rimozione delle card di memoria dalla fotocamera.
- Non rimuovere le card di memoria dalla fotocamera, non spegnere la fotocamera e non rimuovere o scollegare la fonte di alimentazione durante la formattazione o durante la registrazione, l'eliminazione o la copia di dati su un computer. La mancata osservanza di queste precauzioni potrebbe provocare la perdita di dati o danni alla fotocamera o alla card.
- Non toccare i terminali della card con le dita o con oggetti metallici.
- Non piegare, non far cadere, né sottoporre a forti urti.
- Non applicare forza eccessiva all'involucro della card. La mancata osservanza di questa precauzione potrebbe arrecare danni alla card.
- Non esporre ad acqua, calore, livelli elevati di umidità o sole diretto.
- Non formattare le card di memoria in un computer.

4 Collegare un obiettivo.

Prestare attenzione a non far penetrare polvere all'interno della fotocamera durante la rimozione dell'obiettivo o del tappo corpo. L'obiettivo generalmente utilizzato nel manuale a scopo illustrativo è un 1 NIKKOR VR 10–30 mm f/3.5–5.6. Vedere pagina 148 per informazioni sulla riduzione vibrazioni (VR) e pagina 203 per informazioni sullo smontaggio degli obiettivi.

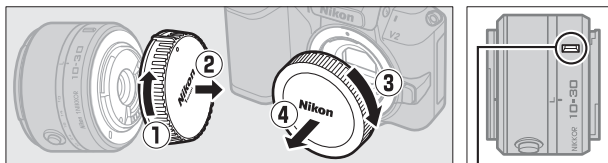

Riferimento di innesto (obiettivo)

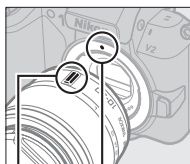

Riferimento di innesto (fotocamera)

Riferimento di innesto (obiettivo)

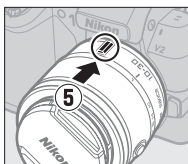

Mantenendo i contrassegni allineati, posizionare l'obiettivo sulla fotocamera, quindi ruotare finché non scatta in posizione.



Obiettivi con pulsanti barilotto per obiettivo ritraibile

Gli obiettivi con pulsanti barilotto per obiettivo ritraibile non possono essere utilizzati se retratti. Per sbloccare ed estendere l'obiettivo, tenere premuto il pulsante barilotto per obiettivo ritraibile (1) ruotando contemporaneamente l'anello zoom (2). È possibile ritrarre l'obiettivo e bloccare l'anello zoom premendo il pulsante barilotto per obiettivo ritraibile e ruotando l'anello nella direzione opposta. Prestare attenzione a non premere il pulsante barilotto per obiettivo ritraibile durante l'inserimento o la rimozione dell'obiettivo.

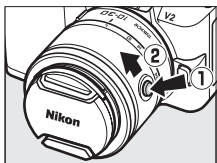

5 Accendere la fotocamera.

Ruotare l'interruttore di alimentazione per accendere la fotocamera. La spia di alimentazione si accende brevemente in verde e il monitor si accende. Assicurarsi di rimuovere il tappo dell'obiettivo prima della ripresa.

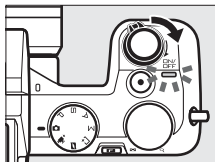

☑ Spegnimento della fotocamera

Per spegnere la fotocamera, ruotare nuovamente l'interruttore di alimentazione. Il monitor si spegne.

☑ Autospegnimento

Se non viene eseguita alcuna operazione per circa un minuto, i display si spegneranno e la spia di alimentazione inizierà a lampeggiare (se lo si desidera, è possibile modificare il ritardo prima che i display si spengano automaticamente utilizzando l'opzione **Autospegnimento** nel menu impostazioni; □ 162). È possibile riattivare la fotocamera azionando i pulsanti, la ghiera di selezione modo o altri comandi della fotocamera. Se non viene eseguita alcuna operazione per circa tre minuti dopo lo spegnimento dei display, la fotocamera si spegnerà automaticamente.

☑ Collegamento e rimozione degli obiettivi

Spegnere la fotocamera prima di collegare o rimuovere gli obiettivi. Si noti che quando la fotocamera è spenta, la barriera di protezione sensore nell'obiettivo si chiuderà per proteggere il sensore di immagine della fotocamera.

☑ Obiettivi con pulsanti barilotto per obiettivo ritraibile

Se si utilizza un obiettivo con un pulsante barilotto per obiettivo ritraibile (□ 17), la fotocamera si accende automaticamente quando il blocco barilotto per obiettivo ritraibile viene rilasciato; inoltre, se è visualizzata la vista attraverso l'obiettivo o il monitor è spento, la fotocamera si spegne quando il barilotto per obiettivo è bloccato (nel caso degli obiettivi 1 NIKKOR VR 10–30 mm f/3.5–5.6 e 1 NIKKOR VR 30–110 mm f/3.8–5.6, è richiesta la versione 1.10 o successiva del firmware se il blocco del barilotto per obiettivo dovrà spegnere la fotocamera quando il monitor è spento; per informazioni sull'aggiornamento del firmware dell'obiettivo, visitare il sito web di Nikon della propria area).

6 Scegliere una lingua e impostare l'orologio.

Una finestra di dialogo di selezione della lingua verrà visualizzata la prima volta in cui si accende la fotocamera. Usare il multi-selettore e il pulsante  (📖 11) per scegliere una lingua e impostare l'orologio della fotocamera. Non è possibile scattare fotografie fino a quando non sono state impostate ora e data.

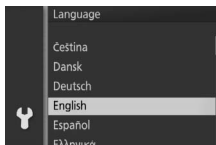

Premere ▲ o ▼ per selezionare la lingua e premere .



Premere ◀ o ▶ per selezionare il fuso orario e premere .

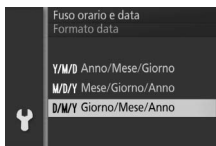

Premere ▲ o ▼ per selezionare il formato data e premere .

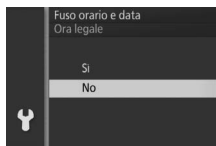

Premere ▲ o ▼ per selezionare l'opzione dell'ora legale e premere .

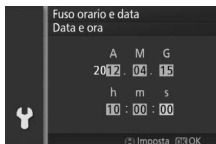

Premere ◀ o ▶ per selezionare le voci e premere ▲ o ▼ per modificare. Al termine, premere .

Nota: la fotocamera utilizza un orologio a 24 ore. La lingua e l'orologio possono essere modificati in qualsiasi momento utilizzando le opzioni **Lingua (Language)** (📖 165) e **Fuso orario e data** (📖 165) nel menu impostazioni.



 **L'orologio della fotocamera**

L'orologio della fotocamera è meno preciso della maggior parte degli orologi da polso e da parete. Confrontare regolarmente l'orologio della fotocamera con altri orologi più precisi e regolarlo se necessario.





L'orologio della fotocamera è alimentato da una fonte d'alimentazione autonoma e ricaricabile che si ricarica, se necessario, quando è installata la batteria principale o la fotocamera è alimentata da un connettore di alimentazione EP-5D e dall'adattatore CA EH-5b opzionali (☐ 174). Con tre giorni di ricarica, l'orologio sarà alimentato per circa un mese. Se viene visualizzato un messaggio che avvisa che l'orologio non è impostato quando si accende la fotocamera, la batteria dell'orologio è scarica e l'orologio è stata reimpostato. Impostare l'orologio su ora e data corrette.



7 Controllare il livello della batteria e la capacità della card di memoria.

Controllare il livello della batteria e il numero di esposizioni rimanenti nel monitor.

■ ■ Livello della batteria

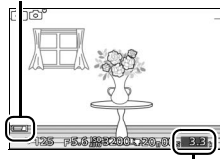

Display	Descrizione
NESSUNA ICONA	Batteria completamente carica o parzialmente scarica; livello indicato dall'icona  o  nella visualizzazione dettagliata ( 5).
	Batteria quasi scarica. Tenere pronta una batteria completamente carica o prepararsi alla ricarica della batteria.
Impossibile scattare. Inserire una batteria completamente carica.	Batteria scarica; scatto dell'otturatore disattivato. Inserire una batteria carica.

Livello della batteria



Esposizioni rimanenti

■ ■ Numero di esposizioni rimanenti

Sul monitor viene riportato il numero di immagini che è possibile memorizzare nella card di memoria con le impostazioni correnti (i valori superiori a 1000 sono arrotondati per difetto al centinaio più prossimo; per es., i valori compresi tra 1200 e 1299 sono mostrati come 1,2 k). Se viene visualizzato un avviso in cui è indicato che non è disponibile memoria sufficiente per altre immagini, inserire un'altra card di memoria ( 14) o eliminare alcune foto ( 87).



Modo auto

Riprendere fotografie e filmati. La fotocamera regola automaticamente le impostazioni perché si adattino al soggetto.

Scatto di foto nel modo auto

1 Selezionare il modo auto.

Ruotare la ghiera di selezione modo su .

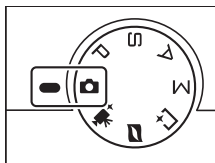

2 Preparare la fotocamera.

Reggere la fotocamera saldamente con entrambe le mani, prestando attenzione a non ostruire l'obiettivo, l'illuminatore ausiliario AF o il microfono. Ruotare la fotocamera come mostrato in basso a destra quando si scattano immagini con orientamento verticale (ritratto).

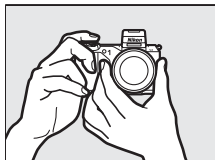

I tempi di posa si allungano quando l'illuminazione è scarsa; è consigliato l'utilizzo del flash incorporato (📖 69) o di un treppiedi.

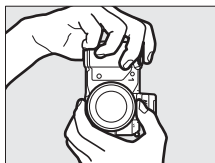

Impostazioni disponibili

Per informazioni sulle opzioni disponibili nel modo auto, fare riferimento a pagina 181.

3 Inquadrare la foto.

Posizionare il soggetto al centro dell'inquadratura.

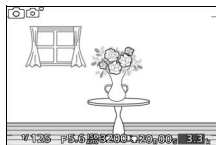

4 Mettere a fuoco.

Premere il pulsante di scatto a metà corsa per mettere a fuoco. Se il soggetto è scarsamente illuminato, l'illuminatore ausiliario AF (📖 151) potrebbe accendersi per facilitare l'operazione di messa a fuoco.



Se la fotocamera è in grado di mettere a fuoco, l'area di messa a fuoco selezionata verrà evidenziata in verde e verrà emesso un segnale acustico (il segnale acustico potrebbe non essere emesso se il soggetto è in movimento).

Area di messa a fuoco

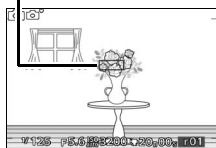

Se la fotocamera non è in grado di mettere a fuoco, l'area di messa a fuoco sarà visualizzata in rosso. Fare riferimento a pagina 150.

5 Scattare.

Premere delicatamente il pulsante di scatto fino in fondo per rilasciare l'otturatore e registrare la foto. La spia di accesso card di memoria si accende e la foto viene visualizzata nel monitor per alcuni secondi (la foto viene automaticamente cancellata dal display quando il pulsante di scatto è premuto a metà corsa). *Non espellere la card di memoria né rimuovere o scollegare la fonte di alimentazione fino allo spegnimento della spia e al completamento della registrazione.*

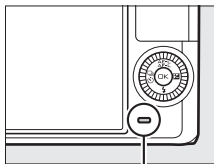

Spia di accesso card di memoria

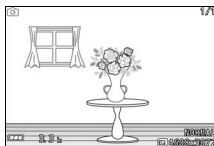

Scattare varie foto in successione

Se è selezionato **No** per **Mostra foto scattata** nel menu riproduzione (☰ 112), si possono scattare foto aggiuntive senza rimettere a fuoco tenendo premuto a metà corsa il pulsante di scatto tra scatti.



Il pulsante di scatto

La fotocamera dispone di un pulsante di scatto a due stadi. La fotocamera mette a fuoco quando il pulsante di scatto viene premuto a metà corsa. Premere il pulsante di scatto fino in fondo per scattare la foto.



Messa a fuoco: premere a metà corsa







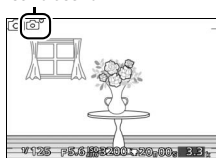

Scatto: premere fino in fondo

Selezione automatica scene

In modo auto, la fotocamera analizza automaticamente il soggetto e seleziona la scena appropriata. La scena selezionata viene mostrata nel monitor.

Icona scena



	Ritratto: soggetti di ritratti di persone.
	Paesaggio: panorami e paesaggi metropolitani.
	Ritratto notturno: ritratto di soggetti inquadrati su sfondi scuri.
	Close-up: soggetti vicini alla fotocamera.
	Paesaggio notturno: panorami e paesaggi metropolitani scarsamente illuminati.
	Auto: soggetti che non rientrano nelle categorie elencate sopra.

Utilizzo di un obiettivo zoom

Utilizzare l'anello zoom per ingrandire il soggetto, in modo che riempi un'area più grande dell'inquadratura, o per ridurlo, in modo da aumentare l'area visibile nella foto finale (selezionare lunghezze focali più lunghe sulla scala delle lunghezze focali dell'obiettivo per ingrandire, lunghezze focali più brevi per ridurre).

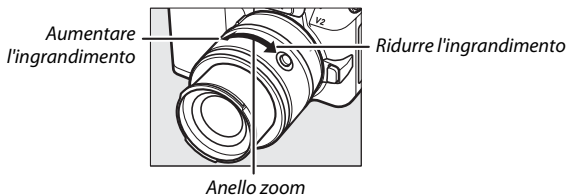

Se si utilizza un obiettivo opzionale con interruttore zoom motorizzato, selezionare **T** per aumentare l'ingrandimento e **W** per ridurre l'ingrandimento. La velocità di ingrandimento e riduzione della fotocamera varia in base al livello di scorrimento dell'interruttore. La posizione dello zoom è indicata dalla guida zoom nel display.

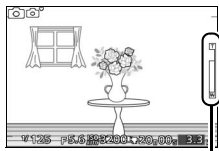

Guida zoom

Priorità al volto

La fotocamera rileva e mette a fuoco i soggetti del ritratto (priorità al volto). Verrà visualizzato un bordo doppio giallo se viene rilevato un soggetto del ritratto rivolto verso la fotocamera (se sono presenti più volti, ne vengono rilevati un massimo di cinque e la fotocamera selezionerà il soggetto più vicino). Premere il pulsante di scatto a metà corsa per mettere a fuoco il soggetto nel bordo doppio giallo. Il bordo scomparirà dal display se la fotocamera non è più in grado di rilevare il soggetto (perché, per esempio, il soggetto ha distolto lo sguardo).



■ Controllo immagine dal vivo

I controlli immagine dal vivo consentono di visualizzare in anteprima in che modo le modifiche a ciascun controllo influenzeranno la foto finale. Per scegliere un controllo immagine dal vivo per il modo auto, premere **F** e usare la ghiera di comando. Ruotare la ghiera per selezionare una voce e premere la ghiera per visualizzare l'effetto.



Ruotare la ghiera di comando per regolare la voce selezionata. Per nascondere i controlli immagine dal vivo, premere di nuovo **F**.

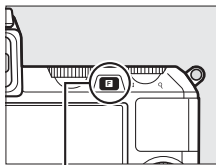

Pulsante **F**

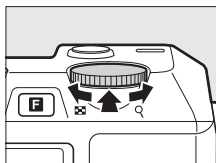

Ghiera di comando

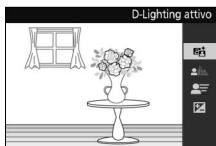

Aumentare l'effetto

D-Lighting attivo: per conservare i particolari nelle zone di alte luci e ombre, creando un contrasto naturale.



D-Lighting attivo: alto



D-Lighting attivo: basso

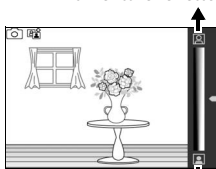

Ridurre l'effetto

Ammorbidimento sfondo: per ammorbidire i dettagli dello sfondo in modo da far risaltare il soggetto o per portare a fuoco sia lo sfondo sia il primo piano.



Sfondo nitido



Sfondo ammorbidito

Rendere nitido lo sfondo

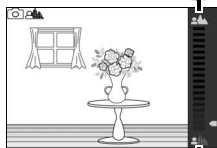

Ammorbidire lo sfondo

Controllo movimento: per suggerire il movimento rendendo confusi gli oggetti in movimento o per "congelare" il movimento in modo da catturare chiaramente oggetti in movimento.



Congelare il movimento

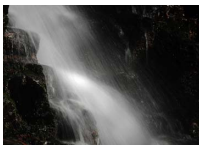

Rendere confuso il movimento

Congelare il movimento

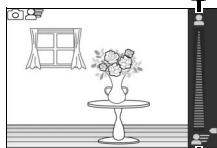

Rendere confuso il movimento

Controllo luminosità: per rendere le immagini più chiare o più scure.



Più chiaro

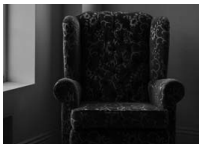

Più scuro

Più chiaro

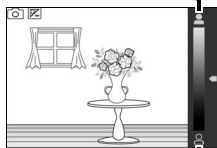

Più scuro

Controllo immagine dal vivo

Quando è attivo il controllo immagine dal vivo, il flash incorporato e le unità flash opzionali non possono essere usati e verrà scattata soltanto una foto a ogni pressione del pulsante di scatto fino in fondo, anche se è selezionato  nel menu sequenza/autoscatto.

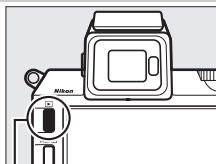

Visualizzazione delle fotografie

Premere  per visualizzare la foto più recente a pieno formato nel monitor (riproduzione a pieno formato).



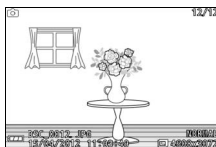

Pulsante 

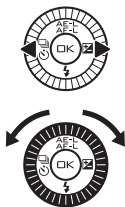

Premere  o  o ruotare il multi-selettore per visualizzare altre immagini.



Per ingrandire il centro dell'immagine corrente, ruotare la ghiera di comando a destra ( 86). Ruotare a sinistra per ridurre l'ingrandimento. Per visualizzare più immagini, ruotare a sinistra la ghiera di comando quando l'immagine è visualizzata a pieno formato ( 84).

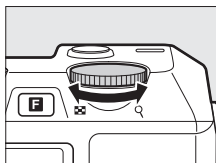

Ghiera di comando

Premere il pulsante di scatto a metà corsa per interrompere la riproduzione e tornare al modo di ripresa.

Vedere anche

Per informazioni su come visualizzare/nascondere le informazioni sulle foto, fare riferimento a pagina 81. Per informazioni sugli slide show, fare riferimento a pagina 89.



Eliminazione delle immagini

Per eliminare l'immagine corrente, premere . *Si noti che, una volta eliminate, le fotografie non possono essere recuperate.*

1 Visualizzare la foto.

Visualizzare la foto che si desidera eliminare come descritto nella pagina precedente.

2 Premere .

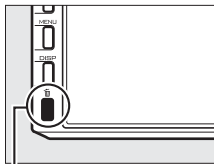

Verrà visualizzata una finestra di conferma.

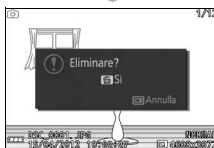

Pulsante 



3 Eliminare la foto.

Premere nuovamente  per eliminare l'immagine e tornare alla riproduzione oppure premere  per uscire senza eliminare l'immagine.

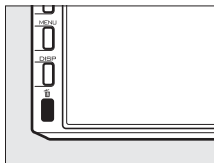

Eliminazione di più immagini

L'opzione **Elimina** nel menu di riproduzione ( 87) può essere usata per eliminare immagini selezionate, tutte le immagini o immagini scattate in date selezionate.

Registrazione di filmati in modo auto

In modo auto, il pulsante di registrazione filmato può essere usato per riprendere filmati con audio a proporzioni di 16 : 9 (il ritaglio filmato viene visualizzato nel display). Premere il pulsante di registrazione filmato per avviare e arrestare la registrazione.

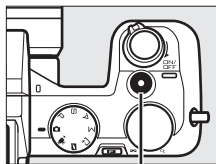

Pulsante di registrazione filmato

Scatto di fotografie durante la registrazione

Possono essere scattate foto in qualsiasi momento durante la registrazione premendo il pulsante di scatto fino in fondo. La registrazione del filmato non viene interrotta.

Vedere anche

Per informazioni sulla visualizzazione di filmati, fare riferimento a pagina 56.

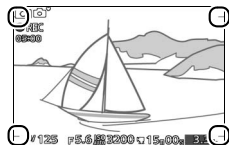

Modi P, S, A e M

I modi P, S, A e M offrono diversi livelli di controllo su tempo di posa e diaframma. Scegliere un modo e regolare le impostazioni in base alle proprie intenzioni creative.

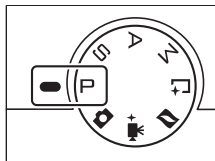

Regolazione delle impostazioni

Nei modi P, S, A e M, si può accedere alle impostazioni presentate di seguito direttamente dalla visualizzazione di ripresa. Premere il pulsante **F** e ruotare la ghiera di comando per selezionare un'impostazione e premere la ghiera per selezionare.

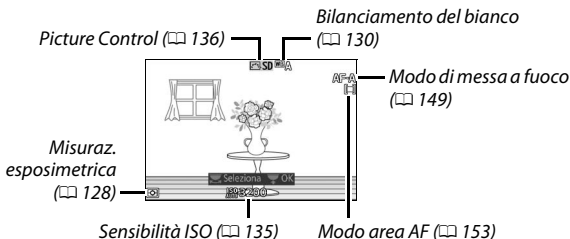

Una volta selezionata, l'impostazione può essere modificata ruotando la ghiera di comando. Premere di nuovo la ghiera per salvare le modifiche e tornare al modo di ripresa.

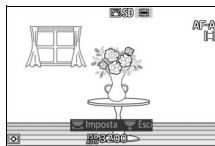

Impostazioni disponibili

Per informazioni sulle opzioni disponibili nei modi P, S, A e M, fare riferimento a pagina 181.

Scattare foto nei modi P, S, A e M

P Auto programmato

In questo modo, la fotocamera regola automaticamente tempo di posa e diaframma per garantire un'esposizione ottimale nella maggior parte delle situazioni. Questo modo è consigliato per le istantanee e altre situazioni in cui si vuole lasciare alla fotocamera il controllo di tempo di posa e diaframma.

■ Scelta di una combinazione di tempo di posa e apertura

Sebbene il tempo di posa e l'apertura scelti dalla fotocamera garantiscano risultati ottimali, si possono anche scegliere altre combinazioni che produrranno la stessa esposizione ("programma flessibile").

Ruotare la ghiera di comando a destra per aperture grandi (numeri f/ bassi) che rendono confusi i dettagli dello sfondo oppure tempi di posa veloci che "congelano" il movimento.

Ruotare la ghiera a sinistra per aperture piccole (numeri f/ alti) che aumentano la profondità di campo oppure tempi di posa lenti che rendono confuso il movimento. * viene visualizzato quando è attivo il programma flessibile.

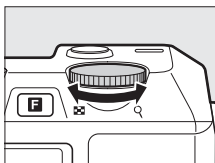

Ghiera di comando

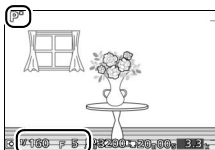

■ Ripristino delle impostazioni predefinite di tempo di posa e diaframma

Per ripristinare le impostazioni predefinite del tempo di posa e del diaframma, ruotare la ghiera di comando finché * non è più visualizzato, scegliere un altro modo, ruotare la ghiera di selezione modo o spegnere la fotocamera. Il tempo di posa e il diaframma predefiniti vengono ripristinati automaticamente quando la fotocamera entra nel modo standby.

S Auto a priorità di tempi

Nel modo Auto a priorità di tempi, l'utente seleziona il tempo di posa, mentre la fotocamera seleziona automaticamente il diaframma per garantire un'esposizione ottimale. Utilizzare tempi di posa lunghi per conferire movimento rendendo confusi i soggetti in movimento, tempi di posa veloci per "congelare" il movimento.



Tempo di posa veloce ($\frac{1}{1600}$ s)

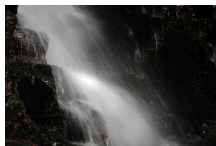

Tempo di posa lungo (1 s)

■ Scelta di un tempo di posa

Ruotare la ghiera di comando a destra per tempi di posa più veloci, a sinistra per tempi di posa più lenti. Scegliere da valori compresi tra 30 sec. e $\frac{1}{4000}$ sec. L'otturatore elettronico, che può essere abilitato o selezionando **Sì** per **Fotografia silenziosa** (☞ 125) o scegliendo una frequenza fotogrammi di 15, 30 o 60 fps (☞ 125) in modo di ripresa in sequenza (☞ 63), supporta tempi di posa veloci fino a $\frac{1}{16.000}$ sec.; il tempo di posa più lento disponibile con l'otturatore elettronico è 30 sec. (fotografia silenziosa) o $\frac{1}{60}$ sec. (15, 30 e 60 fps in sequenza).

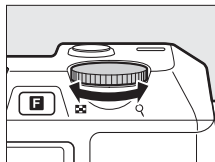

Ghiera di comando

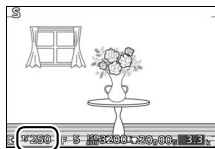

☑ Ripresa in sequenza

Il tempo di posa selezionato potrebbe cambiare quando è attiva la ripresa in sequenza (☞ 63).

A Auto priorità diaframmi

Nel modo Auto priorità diaframmi, l'utente seleziona il diaframma, mentre la fotocamera seleziona automaticamente il tempo di posa che produrrà un'esposizione ottimale. Diaframmi aperti (numero f/ basso) riducono la profondità di campo, sfocando gli oggetti dietro e davanti al soggetto principale. Diaframmi chiusi (numero f/ alto) aumentano la profondità di campo, evidenziando i dettagli sullo sfondo e in primo piano. Profondità di campo brevi sono in genere utilizzate nei ritratti per rendere confusi i dettagli dello sfondo, mentre profondità di campo lunghe sono impiegate nelle fotografie di paesaggi per mettere a fuoco sfondo e primo piano.



Diaframma aperto (f/5.6)



Diaframma chiuso (f/16)

■ Scelta di un'apertura

Ruotare la ghiera di comando a destra per diaframmi più chiusi (numeri f/ più alti) e a sinistra per diaframmi più aperti (numeri f/ più bassi). Il valore massimo e quello minimo dipendono dall'obiettivo utilizzato correntemente.

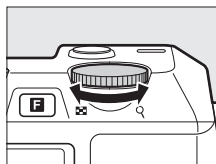

Ghiera di comando

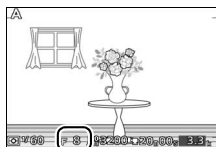

M Manuale

Nel modo di esposizione manuale, l'utente controlla sia il tempo di posa sia il diaframma.

■ Scelta di tempo di posa e apertura

Regolare il tempo di posa e il diaframma facendo riferimento all'indicatore di esposizione (vedere sotto). Il tempo di posa viene impostato ruotando la ghiera di comando a destra per tempi di posa più veloci e a sinistra per tempi di posa più lenti: scegliere da valori compresi tra 30 sec. e $\frac{1}{4000}$ sec. (30 sec. e $\frac{1}{16.000}$ sec. quando l'otturatore elettronico è abilitato selezionando **Sì** per **Fotografia silenziosa** o $\frac{1}{60}$ sec. e $\frac{1}{16.000}$ sec. quando l'otturatore elettronico è abilitato selezionando una velocità di scatto di 15, 30 o 60 fps in modo di ripresa in sequenza;  63, 125), oppure selezionare "Bulb (Posa B)" o "Time (Posa T)" per tenere aperto indefinitamente l'otturatore per esposizioni lunghe. Il diaframma viene selezionato ruotando il multi-selettore in senso orario per aperture ridotte (numeri f/ più alti) e in senso antiorario per aperture più grandi (numeri f/ più bassi): scegliere valori compresi tra il minimo e il massimo per l'obiettivo.

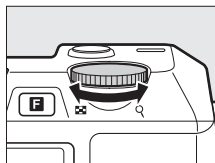

Ghiera di comando

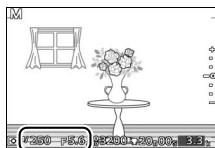

Ripresa in sequenza

Il tempo di posa selezionato potrebbe cambiare quando è attiva la ripresa in sequenza ( 63).

Indicatore di esposizione

Se sono selezionati tempi di posa diversi da "Bulb (Posa B)" o "Time (Posa T)", l'indicatore di esposizione indica se la foto sarà sotto o sovraesposta con le impostazioni correnti.

Esposizione ottimale	Sottoesposta di $\frac{1}{3}$ EV	Sovraesposta di più di 2 EV
+ · · · -0 · · -	+ · · -0 · · -	+ ▲ · · · · · · 0 · · · -

Tempi di esposizione lunghi (solo modo di esposizione manuale)

Selezionare i seguenti tempi di posa per tempi di esposizione lunghi di luci in movimento, stelle, scenari notturni o fuochi d'artificio.

- **Posa B:** l'otturatore rimane aperto mentre il pulsante di scatto è tenuto premuto. Utilizzare un treppiedi per evitare sfocature.
- **Posa T:** è necessario un telecomando ML-L3 opzionale (☞ 170). Avviare l'esposizione premendo il pulsante di scatto di ML-L3. L'otturatore rimane aperto finché il pulsante non viene premuto una seconda volta.



1 Preparare la fotocamera.

Installare la fotocamera su un treppiedi oppure collocarla su una superficie piana e stabile. Per evitare la perdita di alimentazione prima del completamento dell'esposizione, utilizzare una batteria EN-EL21 completamente carica o un adattatore CA EH-5b e il connettore di alimentazione EP-5D opzionali. Si noti che potrebbe apparire del disturbo (macchie luminose, pixel luminosi distribuiti in modo casuale o effetto nebbia) in esposizioni lunghe; prima di riprendere, scegliere **Si** per **NR su pose lunghe** nel menu di ripresa (☞ 146).

2 Scegliere un tempo di posa.

Selezionare il modo M e scegliere un tempo di posa come segue:

- **Posa B:** ruotare la ghiera di comando a sinistra finché non è selezionato "Bulb (Posa B)" come tempo di posa.
- **Posa T:** ruotare la ghiera di comando a sinistra finché non è selezionato "Bulb (Posa B)" come tempo di posa, quindi selezionare $\bar{\text{M}}$ (modo comando a distanza) per **Sequenza/autoscatto** (📖 63).

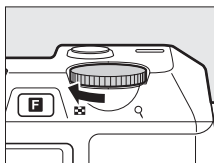

Ghiera di comando

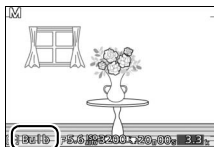

3 Aprire l'otturatore.

Posa B: dopo avere messo a fuoco, premere il pulsante di scatto fino in fondo. Tenere premuto il pulsante di scatto fino al termine dell'esposizione.

Posa T: premere il pulsante di scatto di ML-L3 fino in fondo. L'otturatore si aprirà immediatamente o dopo un ritardo di due secondi.

4 Chiudere l'otturatore.

Posa B: rimuovere il dito dal pulsante di scatto.

Posa T: premere il pulsante di scatto di ML-L3 fino in fondo.

La ripresa termina automaticamente dopo due minuti. Si noti che talvolta potrebbe essere necessario del tempo per registrare pose lunghe.

Registrazione filmati nei modi P, S, A e M

Nei modi P, S, A e M, il pulsante di registrazione filmato può essere usato per riprendere filmati con audio a proporzioni di 16 : 9 (gli angoli del ritaglio filmato vengono visualizzati nel display). Premere il pulsante di registrazione filmato per avviare e arrestare la registrazione. Si noti che, indipendentemente dal modo selezionato, i filmati sono registrati usando l'esposizione auto programmata; per regolare l'esposizione quando si riprendono filmati, selezionare il modo filmato avanzato (☞ 49).

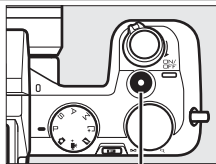

Pulsante di registrazione filmato

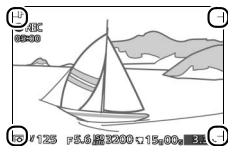

☑ Scatto di fotografie durante la registrazione

Possono essere scattate foto in qualsiasi momento durante la registrazione premendo il pulsante di scatto fino in fondo. La registrazione del filmato non viene interrotta.

☑ Vedere anche

Per informazioni sulla visualizzazione di filmati, fare riferimento a pagina 56.

Modo Cattura immagine migliore

Questo modo è ideale per soggetti che cambiano velocemente e sono difficili da catturare. Per scegliere quando rilasciare l'otturatore mentre la scena viene riprodotta al rallentatore (visualizz. rallentatore), o per lasciare che la fotocamera scelga lo scatto migliore in base alla composizione e al movimento (Selezione foto intelligente).

Visualizz. rallentatore

In questo modo, la fotocamera cattura una breve sequenza di immagini fisse e le riproduce al rallentatore in modo da poter scegliere il momento preciso di una foto. Quando il pulsante di scatto viene premuto a metà corsa, la fotocamera registra fino a 40 fotogrammi in circa 1,3 s. e li riproduce in una sequenza continua al rallentatore. Quando viene visualizzata l'inquadratura che si vuole conservare, premere il pulsante di scatto fino in fondo per registrare l'inquadratura corrente ed eliminare le immagini rimanenti.

1 Selezionare il modo .

Ruotare la ghiera di selezione modo su .

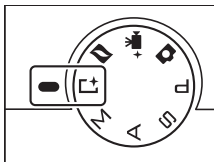

Impostazioni disponibili

Per informazioni sulle opzioni disponibili nel modo Cattura immagine migliore, fare riferimento a pagina 181.

2 Inquadrare la foto.

Comporre la foto con il soggetto al centro dell'inquadratura.

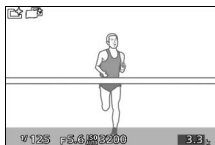

3 Premere il pulsante di scatto a metà corsa.

La fotocamera metterà a fuoco (☞ 24) e quindi, in un periodo di circa 1,3 s, registrerà 40 fotogrammi in un buffer di memoria temporaneo.



4 Visualizzare i contenuti del buffer.

Tenere premuto il pulsante di scatto a metà corsa per riprodurre i fotogrammi nel buffer in un ciclo continuo lungo circa 6 s. La posizione del fotogramma corrente viene indicata da un indicatore di avanzamento.

Indicatore di avanzamento

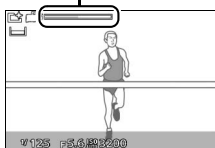

L'illuminatore

Il flash esterno opzionale SB-N5 è dotato di un illuminatore che si accende durante il buffering (☞ 74).

5 Registrare il fotogramma desiderato.

Premere il pulsante di scatto fino in fondo per registrare il fotogramma corrente ed eliminare le immagini rimanenti. Per uscire senza registrare una foto, rilasciare il pulsante senza premerlo fino in fondo.



■ Scelta di un modo di cattura

Premendo il pulsante **F** nel modo Cattura immagine migliore viene visualizzata l'opzione seguente. Ruotare la ghiera di comando per evidenziare il modo di cattura desiderato e premere la ghiera per selezionare.

- **Visualizz. rallentatore:** scattare immagini in modo Visualizz. rallentatore (📖 41).
- **Selez. foto intelligente:** scattare immagini usando Selezione foto intelligente (📖 44).

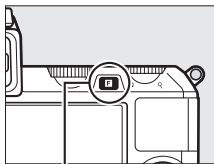

Pulsante **F**



Selezione foto intelligente

Scegliere il modo Selezione foto intelligente per lasciare che la fotocamera assista nello scattare foto che catturano un'espressione mutevole sul volto di un soggetto ritratto o altri scatti difficili da riprendere come le foto di gruppo nelle scene di feste. Ogni volta che l'otturatore viene rilasciato, la fotocamera seleziona automaticamente lo scatto migliore e un certo numero di scatti candidati al miglior scatto in base alla composizione e al movimento.



1 Selezionare il modo .

Ruotare la ghiera di selezione modo su .

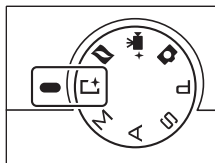

2 Selezionare il modo Selezione foto intelligente.

Premere , quindi ruotare la ghiera di comando per evidenziare **Selez. foto intelligente** e premere la ghiera per selezionare.

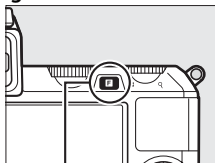

Pulsante 

3 Inquadrare la foto.

Comporre la foto con il soggetto al centro dell'inquadratura.



4 Avviare il buffering delle foto.

Premere il pulsante di scatto a metà corsa per mettere a fuoco (☐ 24). Verrà visualizzata un'icona quando la fotocamera inizia a registrare le immagini nel buffer di memoria. La fotocamera regola continuamente la messa a fuoco per tenere conto delle variazioni di distanza dal soggetto mentre il pulsante di scatto viene premuto a metà corsa.



Buffering

Il buffering inizia quando il pulsante di scatto viene premuto a metà corsa e termina dopo circa 90 secondi o quando il pulsante di scatto viene premuto fino in fondo.

*Pulsante di scatto
premuta a metà corsa
per mettere a fuoco*

*Pulsante di scatto
premuta fino in fondo*

*La ripresa
termina*



Il flash esterno opzionale SB-N5 è dotato di un illuminatore che si accende durante il buffering (☐ 74). Il buffering termina automaticamente e l'illuminatore si spegne dopo la ripresa o se il pulsante di scatto viene tenuto premuto per circa sei secondi.

5 Scattare.

Premere delicatamente il pulsante di scatto fino in fondo. La fotocamera confronterà gli scatti registrati nel buffer prima e dopo la pressione del pulsante di scatto fino in fondo e ne selezionerà cinque da copiare nella card di memoria. Si noti che l'operazione potrebbe richiedere del tempo. Al termine della registrazione, nel monitor viene visualizzata la migliore immagine.



File Selezione foto intelligente

Non eliminare il file "NCSPSLST.LST" dalla cartella "NCFL" sulla card di memoria né modificare i nomi file delle immagini scattate con Selezione foto intelligente. La fotocamera non riconoscerà più i file coinvolti come immagini di Selezione foto intelligente e li tratterà invece come foto indipendenti.

Vedere anche

Usare l'opzione **Numero di scatti salvati** nel menu di ripresa per scegliere il numero di scatti selezionati da Selezione foto intelligente (☐ 125).



Visualizzazione di foto scattate con Selezione foto intelligente



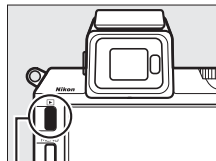

Premere  e utilizzare il multi-selettore per visualizzare le foto scattate con Selezione foto intelligente (📖 30; le immagini riprese con Selezione foto intelligente sono indicate da un'icona ). Delle fotografie registrate tramite Selezione foto intelligente, verrà visualizzato solo lo scatto migliore (quando si preme il multi-selettore verso destra per visualizzare l'immagine successiva, la fotocamera salterà gli scatti candidati al miglior scatto, pertanto la successiva immagine visualizzata non avrà un numero file immediatamente successivo a quello dell'immagine corrente). Premere il pulsante di scatto a metà corsa per interrompere la riproduzione e tornare al modo di ripresa.



Pulsante 





Scelta dello scatto migliore

Quando viene visualizzata una foto scattata con Selezione foto intelligente, si può scegliere lo scatto migliore premendo . Premere  o  per visualizzare le altre immagini della sequenza e premere  per selezionare l'immagine corrente come miglior scatto. Per tornare alla riproduzione normale, premere .



Eliminazione delle immagini

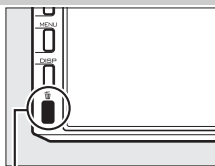

Se si preme  quando è selezionata un'immagine scattata con Selezione foto intelligente, verrà visualizzata una finestra di conferma; premere nuovamente  per eliminare lo scatto migliore e le immagini candidate allo scatto migliore oppure premere  per uscire senza cancellare le immagini. *Si noti che, una volta eliminate, le fotografie non possono essere recuperate.*

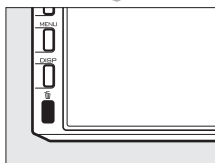

Pulsante 



Eliminazione di singole fotografie

Se si preme il pulsante  nella finestra di selezione dello scatto migliore, vengono visualizzate le seguenti opzioni; evidenziare un'opzione utilizzando il multi-selettore e premere  per effettuare la selezione.

- **Questa immagine:** per eliminare la foto corrente (si noti che l'immagine selezionata correntemente come scatto migliore non può essere cancellata).
- **Tutte tranne migliore:** per eliminare i candidati al miglior scatto, ma non l'immagine attualmente selezionata come miglior scatto.

Verrà visualizzata una finestra di conferma; per eliminare l'immagine o le immagini selezionate, selezionare **Sì** e premere .

Modo Cattura immagine migliore

La fotocamera sceglie automaticamente un modo scena appropriato per il soggetto. Non è possibile registrare filmati e la pressione del pulsante di registrazione filmato non produce alcun effetto. Non è possibile utilizzare il flash.



Modo Filmato avanzato

Scegliere questo modo per filmati al rallentatore o per riprendere filmati high-definition (HD) in modo P, S, A o M.

Filmati HD

Registrazione filmati con audio con proporzioni di 16 : 9.

1 Selezionare il modo Filmato avanzato.

Ruotare la ghiera di selezione modo su . Un ritaglio di filmato HD con proporzioni di 16 : 9 apparirà nel display.

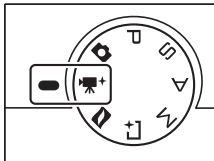

2 Inquadrare lo scatto di apertura.

Inquadrare lo scatto di apertura con il soggetto al centro del display.

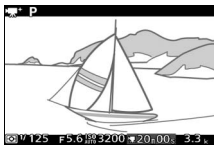

Impostazioni disponibili

Per informazioni sulle opzioni disponibili nel modo filmato avanzato, fare riferimento a pagina 183.

Icona

Un'icona indica che non è possibile registrare filmati.

Vedere anche

Per informazioni sulla scelta di un modo di esposizione, fare riferimento a pagina 122. Le opzioni relative a dimensioni del fotogramma e frequenza fotogrammi sono descritte a pagina 126.

3 Avviare la registrazione.

Premere il pulsante di registrazione filmato per avviare la registrazione. Un indicatore di registrazione, il tempo trascorso e il tempo disponibile vengono visualizzati durante la registrazione.

Registrazione audio

Prestare attenzione a non coprire il microfono e tenere presente che il microfono incorporato potrebbe registrare i suoni prodotti dalla fotocamera o dall'obiettivo. Per impostazione predefinita, la fotocamera mette a fuoco in modo continuo; per evitare di registrare il rumore della messa a fuoco, selezionare un modo di messa a fuoco di **AF-S** (☐ 149). La voce **Opzioni audio dei filmati** nel menu di ripresa offre opzioni per la regolazione di sensibilità e l'attenuazione del rumore del vento per il microfono incorporato e i microfoni esterni (☐ 147).

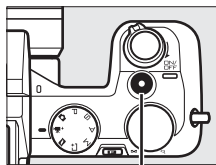

Pulsante di registrazione filmato

Indicatore di registrazione/ tempo trascorso

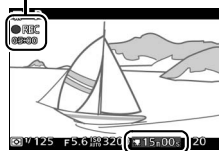

Tempo disponibile

4 Terminare la registrazione.

Premere nuovamente il pulsante di registrazione filmato per terminare la registrazione. La registrazione termina automaticamente quando viene raggiunta la lunghezza massima (☐ 126), la card di memoria è piena, viene selezionato un altro modo, viene rimosso l'obiettivo o la fotocamera diventa troppo calda (☐ xvi).

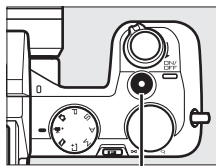

Pulsante di registrazione filmato

Lunghezza massima

Per impostazione predefinita, i filmati HD possono avere una dimensione massima di 4 GB ed essere lunghi fino a 20 minuti (per ulteriori informazioni, vedere pagina 126); si noti che, a seconda della velocità di scrittura sulla card di memoria, la ripresa potrebbe terminare prima che venga raggiunta questa lunghezza (☐ 172).

Blocco messa a fuoco ed esposizione

La messa a fuoco e l'esposizione si bloccano quando il pulsante AF-ON (multi-selettore su) viene premuto (☐ 129, 154).

■ Scatto di fotografie durante la registrazione di filmati HD

Premere il pulsante di scatto fino in fondo per scattare una fotografia senza interrompere la registrazione del filmato HD. Le fotografie scattate durante la registrazione di filmati hanno proporzioni di 3 : 2.

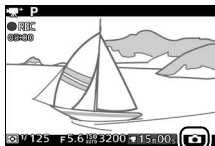

☑ Scatto di fotografie durante la registrazione di filmati

È possibile scattare fino a 20 fotografie con ciascuna ripresa di filmato. Si noti che non è possibile scattare fotografie con filmati al rallentatore.



■ Scelta del tipo di filmato

Per scegliere tra registrazione ad alta definizione e al rallentatore, premere **F**, quindi ruotare la ghiera di comando per evidenziare una delle seguenti opzioni e premere la ghiera per selezionare:

- **Filmato HD:** per registrare filmati in HD (☐ 49).
- **Rallentatore:** per registrare filmati al rallentatore (☐ 53).

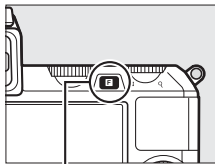

Pulsante **F**

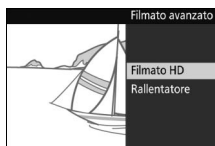

✓ Registrazione di filmati

Effetto flicker (sfarfallio della luce), righe o distorsioni potrebbero essere visibili nei display e nel filmato finale quando si usano lampade a fluorescenza, a vapore di mercurio o al sodio oppure se la fotocamera effettua una ripresa panoramica orizzontale o un oggetto si muove ad alta velocità nell'inquadratura (effetto flicker (sfarfallio della luce) e righe possono essere ridotti nei filmati HD scegliendo un'opzione **Riduzione dello sfarfallio** che corrisponda alla frequenza della fonte di alimentazione CA locale, ma si noti che il tempo di posa più lento disponibile è $\frac{1}{100}$ sec. a **50 Hz**, $\frac{1}{60}$ sec. a **60 Hz**; ☐ 164). Fonti molto intense di luce potrebbero lasciare immagini residue quando la fotocamera effettua riprese panoramiche. Potrebbero altresì comparire bordi seghettati, colori alterati, effetto moiré e punti luminosi. Durante la registrazione di filmati, evitare di puntare la fotocamera verso il sole o verso altre fonti di luce molto forte. La mancata osservanza di questa precauzione potrebbe portare a danni ai circuiti interni della fotocamera.



Rallentatore

Per registrare filmati silenziosi con proporzioni di 8:3. I filmati vengono registrati a 400 fps e riprodotti a 30 fps.

1 Selezionare il modo Filmato avanzato.

Ruotare la ghiera di selezione modo su .

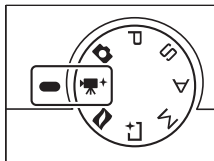

2 Selezionare il modo rallentatore.

Premere il pulsante , quindi ruotare la ghiera di comando per evidenziare **Rallentatore** e premere la ghiera per selezionare. Un ritaglio del filmato al rallentatore con proporzioni di 8 : 3 verrà visualizzato sul display.

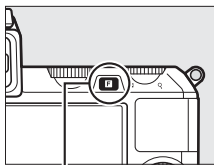

Pulsante 

3 Inquadrare lo scatto di apertura.

Inquadrare lo scatto di apertura con il soggetto al centro del display.

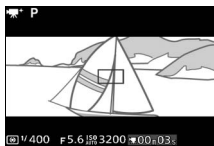

4 Mettere a fuoco.



Area di messa a fuoco

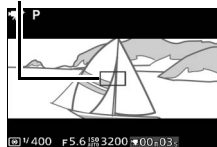

5 Avviare la registrazione.

Premere il pulsante di registrazione filmato per avviare la registrazione. Un indicatore di registrazione, il tempo trascorso e il tempo disponibile vengono visualizzati durante la registrazione. La fotocamera mette a fuoco sul soggetto al centro del display; il rilevamento volto (☞ 27) non è disponibile e messa a fuoco ed esposizione non possono essere regolate.

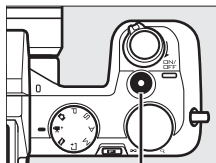

Pulsante di registrazione filmato

Indicatore di registrazione/tempo trascorso

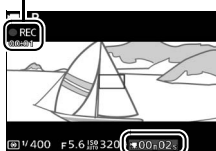

Tempo disponibile

6 Terminare la registrazione.

Premere nuovamente il pulsante di registrazione filmato per terminare la registrazione. La registrazione termina automaticamente quando viene raggiunta la lunghezza massima, la card di memoria è piena, viene selezionato un altro modo, viene rimosso l'obiettivo o la fotocamera diventa troppo calda (☞ xvi).

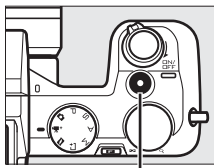

Pulsante di registrazione filmato

Lunghezza massima



È possibile registrare fino a 3 secondi o 4 GB di sequenza. Si noti che, a seconda della velocità di scrittura della card di memoria, la ripresa potrebbe terminare prima del raggiungimento di questa lunghezza (☞ 172).

Vedere anche

Le opzioni relative alla frequenza fotogrammi sono descritte a pagina 126.



Visualizzazione di filmati

I filmati sono indicati da un'icona  nella riproduzione a pieno formato ( 30). Premere  per avviare la riproduzione.

Icona /lunghezza

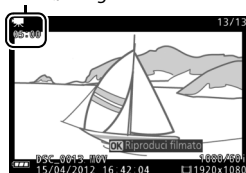











Indicatore riproduzione filmato/
posizione attuale/lunghezza totale





Guida

Volume

È possibile eseguire le seguenti operazioni:

Per	Usare	Descrizione
Mettere in pausa		Per mettere in pausa la riproduzione.
Riprodurre		Per riprendere la riproduzione quando il filmato è in pausa o durante il riavvolgimento/avanzamento.
Andare avanti/ riavvolgere	 	Premere  per riavvolgere,  per avanzare. La velocità aumenta a ogni pressione, da 2x a 4x a 8x a 16x. Se la riproduzione viene messa in pausa, il filmato si riavvolge o avanza di un fotogramma alla volta; tenere premuto il pulsante per un avanzamento o riavvolgimento continuo. Si può inoltre ruotare il multi-selettore per riavvolgere o avanzare quando la riproduzione è in pausa.
Regolare il volume		Ruotare la ghiera di comando per regolare il volume.
Tornare alla riproduzione a pieno formato		Premere  o  per tornare alla riproduzione a pieno formato.

Eliminazione dei filmati

Per eliminare il filmato corrente, premere . Verrà visualizzata una finestra di conferma; premere nuovamente  per cancellare il filmato e tornare alla riproduzione oppure premere  per uscire senza eliminare il filmato. *Si noti che, una volta eliminati, i filmati non possono essere recuperati.*

Vedere anche

Per informazioni sul rifilare sequenze indesiderate dai filmati, fare riferimento a pagina 116.

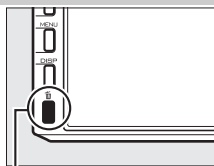

Pulsante 

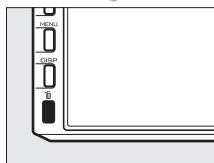
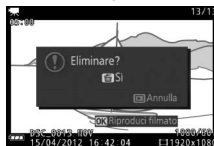



Modo Istantanea in movimento

Per registrare brevi vignette di filmato con le fotografie. Ogni volta che si rilascia l'otturatore, la fotocamera registra un'immagine fissa e circa 1,6 s di sequenza filmato. Quando la risultante "Istantanea in movimento" viene visualizzata nella fotocamera, il filmato verrà riprodotto al rallentatore per circa 4 s, seguito dall'immagine fissa; la riproduzione è accompagnata da una traccia di background lunga circa 10 s.

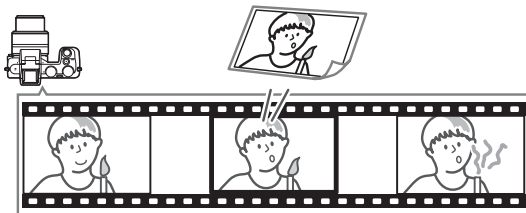

Ripresa nel modo Istantanea in movimento

1 Selezionare il modo Istantanea in movimento.

Ruotare la ghiera di selezione modo su .

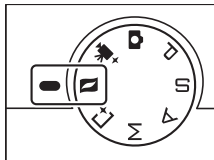

2 Inquadrare l'immagine.

Comporre la foto con il soggetto al centro dell'inquadratura.



Impostazioni disponibili

Per informazioni sulle opzioni disponibili nel modo Istantanea in movimento, fare riferimento a pagina  183.

3 Avviare il buffering.

Premere il pulsante di scatto a metà corsa per mettere a fuoco (📖 24). Verrà visualizzata un'icona quando la fotocamera inizia a registrare le sequenze nel buffer di memoria.



4 Scattare.

Premere delicatamente il pulsante di scatto fino in fondo. La fotocamera registrerà una fotografia insieme a una sequenza di filmato di circa 1,6 s che inizia prima e termina dopo la pressione del pulsante di scatto fino in fondo. Si noti che l'operazione potrebbe richiedere del tempo. Al termine della registrazione, la foto verrà visualizzata per alcuni secondi.



Buffering

Il buffering inizia quando il pulsante di scatto viene premuto a metà corsa e termina dopo circa 90 secondi o quando il pulsante di scatto viene premuto fino in fondo.

*Pulsante di scatto
premuo a metà corsa
per mettere a fuoco*

*Pulsante di scatto
premuo fino in fondo*

*La ripresa
termina*



■ Scelta di un Tema

Per scegliere la musica di sottofondo per il filmato, premere **F** e usare la ghiera di comando per selezionare tra **Bellezza**, **Onde**, **Relax** e **Dolcezza**. Ruotare la ghiera di comando per evidenziare un'opzione e premere la ghiera per selezionare.

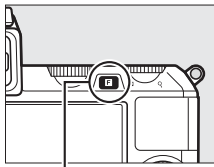

Pulsante **F**

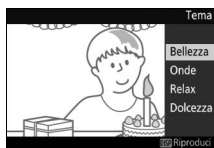

Per riprodurre la musica di sottofondo per il tema selezionato, premere il pulsante **DISP** e usare la ghiera di comando per regolare il volume.

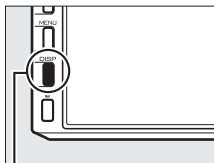

Pulsante **DISP**

🔍 **Modo Istantanea in movimento**

L'audio dal vivo non viene registrato. Non è possibile registrare filmati utilizzando il pulsante di registrazione filmato e non è possibile utilizzare il flash.



Il flash esterno opzionale SB-N5 è dotato di un illuminatore che si accende durante il buffering (📄 74). Il buffering termina automaticamente e l'illuminatore si spegne dopo la ripresa o se il pulsante di scatto viene tenuto premuto a metà corsa per circa sei secondi.

🔍 **Vedere anche**

Vedere pagina 127 per informazioni sulla scelta delle porzioni del buffer che devono essere incluse nella sequenza di filmato. Per informazioni sul salvataggio delle Istantanee in movimento in un formato che possa essere visualizzato con la maggior parte del software di riproduzione filmato, vedere pagina 128.



Visualizzazione delle Istantanee in movimento

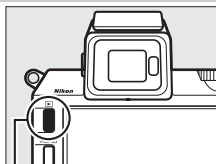

Premere  e utilizzare il multi-selettore per visualizzare un'Istantanea in movimento (📖 30; le Istantanee in movimento sono indicate da un'icona ). Premendo  quando è visualizzata un'Istantanea in movimento, viene riprodotta la parte di filmato al rallentatore in un periodo di circa 4 s, seguita dalla foto; la traccia di sottofondo viene riprodotta per circa 10 s (per scegliere una nuova traccia di sottofondo, usare l'opzione **Cambia tema** nel menu di riproduzione; 📖 117). Premere il pulsante di scatto a metà corsa per interrompere la riproduzione e tornare al modo di ripresa.



Pulsante 



Eliminazione delle Istantanee in movimento

Per eliminare l'Istantanea in movimento corrente, premere . Verrà visualizzata una finestra di conferma; premere nuovamente  per cancellare foto e filmato e tornare alla riproduzione oppure premere  per uscire senza cancellare il file. *Si noti che una volta eliminate, le Istantanee in movimento non possono essere recuperate.*

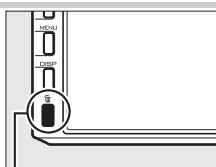

Pulsante 

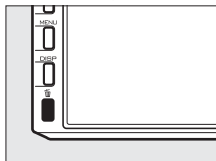







Ulteriori informazioni sulla fotografia

Modi Fotogramma singolo, Sequenza, Autoscatto e Comando a distanza

Premendo ◀ (S) sul multi-selettore, viene visualizzata una scelta di modi di scatto per la fotografia di immagini fisse:

	Fotogramma singolo: la fotocamera riprende le immagini una alla volta.
	Sequenza: la fotocamera scatta foto mentre viene tenuto premuto il pulsante di scatto. La velocità può essere selezionata usando l'opzione Sequenza nel menu di ripresa (☰ 125).
	Autoscatto: rilascio ritardato dell'otturatore (☰ 65).
	Comando a distanza: l'otturatore usa un comando a distanza (☰ 65).

Modo sequenza

Per scattare immagini in modo sequenza:

1 Visualizzare le opzioni del modo di scatto.

Premere ◀ (S) per visualizzare le opzioni del modo di scatto.



2 Selezionare .

Selezionare  e premere (OK).

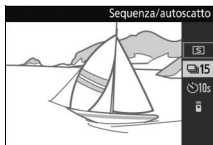

3 Comporre lo scatto e avviare la ripresa.

La fotocamera scatta le immagini mentre il pulsante di scatto è tenuto premuto fino in fondo.



✓ Modo sequenza

L'opzione **Sequenza** nel menu di ripresa offre una scelta tra 5, 15, 30 e 60 fps (☐ 125). Le frequenze di scatto di 15, 30 e 60 fps usano un otturatore elettronico; tranne quando **Si** è selezionato per **Fotografia silenziosa** (☐ 125), un otturatore meccanico viene usato a una frequenza di scatto di 5 fps. Il flash incorporato può essere usato quando è selezionato **5 fps**, ma viene scattata soltanto un'immagine ogni volta che si preme il pulsante di scatto; alle impostazioni di 15, 30 e 60 fps, il flash incorporato non si attiva. A 15 fps, il numero massimo di scatti che è possibile riprendere in una singola sequenza è di circa 45, mentre a 30 e 60 fps il numero massimo è di circa 40. Per ulteriori informazioni, fare riferimento a pagina 186.

Mentre le foto vengono registrate sulla card di memoria, la spia di accesso card di memoria si accende. A seconda delle condizioni di ripresa e della velocità di scrittura della card di memoria, è possibile che la registrazione richieda fino a circa un minuto. Se la batteria si scarica prima che tutte le foto vengano registrate, lo scatto dell'otturatore viene disabilitato e le immagini restanti vengono trasferite sulla card di memoria.

La ripresa in sequenza non è disponibile nei modi Cattura immagine migliore, Filmato avanzato o Istantanea in movimento, quando viene usato il controllo immagine dal vivo in modo auto (☐ 28) o quando **Si** è selezionato per **HDR** nel menu di ripresa (☐ 145).

✍ Dimensione buffer

La fotocamera è dotata di un buffer di memoria per la memorizzazione temporanea, permettendo di continuare la ripresa mentre le immagini vengono salvate sulla card di memoria. Possono essere scattate in successione fino a 100 foto; si noti, tuttavia, che la frequenza di scatto si riduce o la ripresa va in pausa quando il buffer è pieno. Il numero approssimativo di immagini che è possibile salvare nel buffer di memoria con le impostazioni correnti viene visualizzato premendo il pulsante di scatto a metà corsa (questo numero è soltanto un'approssimazione e varia a seconda delle condizioni di ripresa). Nell'illustrazione è riportata la visualizzazione quando lo spazio disponibile nel buffer è di circa 35 immagini.

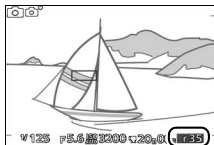

Modi Autoscatto e Comando a distanza

L'autoscatto e il comando a distanza ML-L3 opzionale (📖 170) possono essere utilizzati per ridurre il movimento della fotocamera o per gli autoritratti.

🔍 Prima di utilizzare il comando a distanza ML-L3

Prima di utilizzare il comando a distanza per la prima volta, rimuovere il foglio isolante di plastica trasparente della batteria.

1 Visualizzare le opzioni del modo di scatto.

Premere ◀ (📷) per visualizzare le opzioni del modo di scatto.



2 Selezionare l'opzione desiderata.

Utilizzare il multi-selettore per selezionare l'opzione desiderata e premere OK.

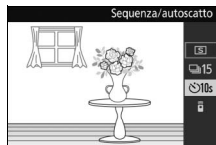

3 Installare la fotocamera su un treppiedi.

Installare la fotocamera su un treppiedi oppure collocarla su una superficie piana e stabile.



4 Inquadrare la foto e scattare.

Modo autoscatto: premere il pulsante di scatto a metà corsa per mettere a fuoco, quindi premere il pulsante fino in fondo. La spia autoscatto inizia a lampeggiare e viene emesso un segnale acustico. Due secondi prima di scattare la foto, la spia smette di lampeggiare e il segnale acustico diventa più veloce.

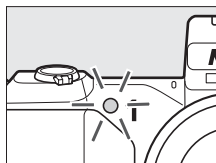

Modo comando a distanza: da una distanza di 5 m o inferiore, puntare ML-L3 al ricevitore infrarossi sulla parte anteriore della fotocamera (☐ 2) e premere il pulsante di scatto di ML-L3. Se è selezionato **Ritardo 2 s** per

Telecomando nel menu impostazioni

(☐ 163), la spia autoscatto si accenderà per due secondi prima del rilascio dell'otturatore. Se è selezionato **Risposta rapida**, la spia autoscatto lampeggerà dopo il rilascio dell'otturatore.

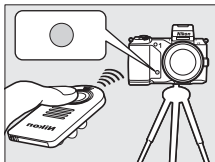

Si noti che il timer potrebbe non avviarsi o che la foto potrebbe non essere scattata se la fotocamera non è in grado di mettere a fuoco o in altre situazioni nelle quali l'otturatore non può essere rilasciato. Se la fotocamera viene spenta, vengono annullati i modi autoscatto e comando a distanza. Il modo comando a distanza viene annullato automaticamente se non viene eseguita alcuna operazione per circa dieci minuti dopo la selezione del modo allo step 2.



Modo Filmato

Nel modo Autoscatto, avviare e interrompere il timer premendo il pulsante di registrazione filmato anziché il pulsante di scatto. Nel modo comando a distanza, il pulsante di scatto di ML-L3 funziona come il pulsante di registrazione filmato per il modo filmato avanzato (☐ 49).

Uso di un flash

Quando si usa il flash incorporato, premere il pulsante  per sollevare il flash prima della ripresa. La ripresa verrà interrotta se il flash viene sollevato mentre il timer dell'autoscatto o del comando a distanza ritardato sta effettuando il conto alla rovescia.

Nel modo comando a distanza, il flash inizia a caricare mentre la fotocamera attende il segnale dal telecomando. La fotocamera risponderà al pulsante di scatto sul telecomando soltanto quando il flash è carico. Se la riduzione occhi rossi (☐ 69) viene usata quando **Risposta rapida** è selezionato per **Telecomando** nel menu impostazioni (☐ 163), l'otturatore verrà rilasciato circa 1 secondo dopo l'accensione dell'illuminatore riduzione occhi rossi. Se è selezionato **Ritardo 2 s**, ci sarà un ritardo di circa 2 secondi dopo aver premuto il pulsante di scatto sul telecomando; quindi l'illuminatore riduzione occhi rossi si accenderà per circa 1 secondo prima che venga rilasciato l'otturatore.

Vedere anche

Per informazioni su come scegliere il tempo di attesa della fotocamera per il segnale dal comando a distanza, fare riferimento a pagina 163. Fare riferimento a pagina 162 per informazioni sulla scelta del ritardo di scatto in modo autoscatto.



Compensazione dell'esposizione

La compensazione dell'esposizione è utilizzata per modificare il valore di esposizione indicato dalla fotocamera, consentendo di ottenere foto più chiare o più scure.



-1 EV



Nessuna compensazione



+1 EV

1 Visualizzare le opzioni di compensazione dell'esposizione.

Premere ► (☒) per visualizzare le opzioni di compensazione dell'esposizione.



2 Scegliere un valore.

Utilizzare il multi-selettore per scegliere tra valori compresi tra -3 EV (sottoesposto) e +3 EV (sovraesposto) in incrementi di 1/3 EV. In generale, valori positivi rendono più luminosa l'immagine mentre valori negativi la rendono più scura.

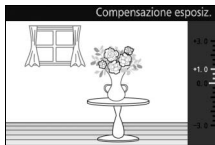

L'esposizione normale può essere ripristinata impostando la compensazione dell'esposizione su ± 0 . Tranne che in modo auto, la compensazione dell'esposizione non viene ripristinata quando si spegne la fotocamera.

☑ Compensazione dell'esposizione

La compensazione dell'esposizione è più efficace se utilizzata con la misurazione ponderata centrale o Spot (☐ 128).

☑ Uso di un flash

Quando è utilizzata con un flash, la compensazione dell'esposizione influisce sia sul livello di esposizione dello sfondo sia sul livello di flash.

Il flash incorporato

Per usare il flash, sollevarlo premendo il pulsante ⚡. La carica inizia quando il flash viene sollevato; una volta completata la carica, verrà visualizzato un indicatore di pronto lampo (⚡) quando il pulsante di scatto viene premuto a metà corsa. Sono disponibili i seguenti modi flash; scegliere un modo flash come descritto nella pagina seguente.

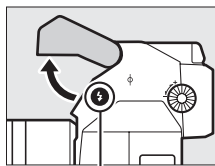

Pulsante ⚡

	Fill flash: il flash si attiva con ogni scatto. Utilizzarlo quando il soggetto è scarsamente illuminato o con soggetti in controluce per "schiarire" (illuminare) le ombre.
	Riduzione occhi rossi: l'illuminatore riduzione occhi rossi si accende prima dell'attivazione del flash, riducendo l'effetto "occhi rossi" causato dalla luce che si riflette dalle retine del soggetto.
	Riduzione occhi rossi + sincro su tempi lenti: unisce la riduzione occhi rossi a tempi di posa lunghi per catturare i dettagli di sfondo di notte o nei casi di scarsa illuminazione. Utilizzarlo per i ritratti scattati contro uno sfondo notturno.
	Fill flash + sincro su tempi lenti: unisce il fill flash a tempi di posa lunghi per catturare i dettagli degli sfondi scarsamente illuminati.
	Seconda tendina + sincro su tempi lenti: unisce sincro sulla seconda tendina (vedere di seguito) a tempi di posa lunghi per catturare i dettagli degli sfondi scarsamente illuminati.
	Sincro sulla seconda tendina: mentre in altri modi il flash si attiva all'apertura dell'otturatore, in sincro sulla seconda tendina il flash si attiva appena prima della chiusura dell'otturatore, creando fasci di luce che sembrano seguire sorgenti luminose in movimento.

Abbassamento del flash incorporato

Per risparmiare sui consumi della batteria quando il flash non è in uso, premerlo delicatamente verso il basso finché il blocco non scatta in posizione. *Non forzare.* La mancata osservanza di questa precauzione può provocare un malfunzionamento del prodotto.

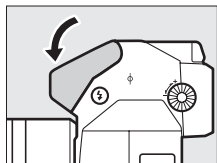

Selezione di un modo flash

1 Visualizzare le opzioni del modo flash.

Premere \blacktriangledown (⚡) per visualizzare un elenco di modi flash. I modi disponibili variano in base al modo di ripresa (📖 7).



Modo auto		P, A	
⚡	Fill flash	⚡	Fill flash
⚡👁	Riduzione occhi rossi	⚡👁	Riduzione occhi rossi
S, M		⚡👁SLOW	Riduzione occhi rossi + sincro su tempi lenti
⚡	Fill flash	⚡SLOW	Fill flash + sincro su tempi lenti
⚡👁	Riduzione occhi rossi	⚡SLOW REAR	Seconda tendina + sincro su tempi lenti
⚡REAR	Sincro sulla seconda tendina		

2 Selezionare un modo flash.

Utilizzare il multi-selettore per evidenziare un modo flash (📖 69) e premere \odot per selezionarlo.

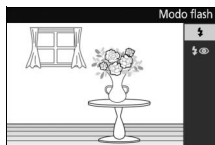

Utilizzo del flash incorporato

Il flash incorporato può essere usato soltanto nei modi auto e P, S, A e M; si noti, tuttavia, che il flash non può essere usato con il controllo immagine dal vivo (□ 28) e non si attiverà quando **Si** è selezionato per **HDR** nel menu di ripresa (□ 145) oppure in modo □ (□ 63) quando una frequenza di scatto di 15, 30 o 60 fps è selezionata per **Sequenza** nel menu di ripresa (□ 125). Se il flash viene attivato più volte in rapida successione, è possibile che il flash e l'otturatore vengano temporaneamente disattivati per proteggere il flash. È possibile riprendere la ripresa dopo una breve pausa.

Gli oggetti vicini alla fotocamera possono risultare sovraesposti nelle fotografie scattate con il flash ad elevate sensibilità ISO.

Per evitare la vignettatura, rimuovere i paraluce e riprendere a distanze di almeno 0,6 m. Alcuni obiettivi potrebbero causare vignettature a distanze maggiori o essere di ostacolo per l'illuminatore riduzione occhi rossi, interferendo con la riduzione occhi rossi. Le seguenti illustrazioni mostrano l'effetto di vignettatura causato dalle ombre proiettate dall'obiettivo quando viene utilizzato il flash incorporato.

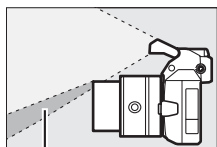

Ombra

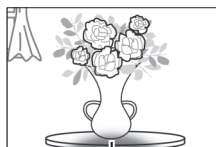

Ombra

Apertura, sensibilità e copertura Flash

Il campo del flash varia con la sensibilità (equivalenza ISO) e l'apertura. Con l'obiettivo zoom standard alla massima apertura e la sensibilità ISO impostata su ISO 160–6400, il campo è di circa 0,6 m–7,0 m quando viene effettuata la riduzione massima dell'obiettivo, 0,6 m–4,2 m allo zoom massimo.

Vedere anche

Fare riferimento a pagina 157 per informazioni sul controllo flash o a pagina 158 per informazioni sulla regolazione del livello flash.



Flash esterni opzionali

In modo immagini fisse, i flash esterni opzionali per le fotocamere Nikon 1 possono essere usati per produrre effetti di luce, come la fotografia a flash riflesso, oppure, quando è collegato un flash esterno opzionale SB-N5, per fornire illuminazione al momento della cattura nei modi Cattura immagine migliore e Istantanea in movimento. Il flash incorporato non si attiva quando è collegato un flash esterno opzionale.

Nelle seguenti istruzioni, il flash esterno opzionale SB-N5 viene usato a scopo illustrativo.

Collegamento delle unità flash

Montare i flash esterni opzionali sul porta accessori della fotocamera.

1 Rimuovere il coperchio per porta accessori.

Rimuovere il coperchio come mostrato a destra. Tenere il coperchio in un luogo sicuro e rimetterlo a posto quando la porta non è in uso.

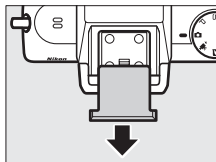

2 Collegare l'unità flash.

Spegnere la fotocamera e montare l'unità flash sulla porta accessori come descritto nel manuale fornito con l'unità flash.

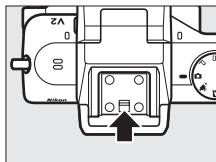

Unità flash supportate

La fotocamera supporta soltanto unità flash progettate per l'uso con fotocamere Nikon 1.

Scattare immagini

Seguire i passaggi di seguito per scattare foto con il flash.

1 Accendere la fotocamera e l'unità flash.

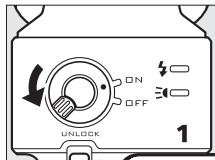

2 Scegliere un modo flash.

Scegliere un modo flash come descritto a pagina 70.

3 Posizionare la testa del flash.

Ruotare la testa del flash in modo che punti direttamente in avanti.

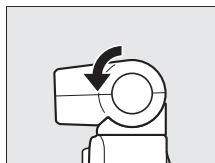

4 Scattare le immagini.

Prima della ripresa, confermare che l'indicatore di stato del flash sulla parte posteriore dell'unità flash sia acceso e che l'indicatore di pronto lampo (⚡) appaia nel display della fotocamera. Per scattare immagini senza il flash, spegnere l'unità flash.

Indicatore di stato del flash

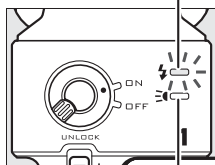

Indicatore di stato dell'illuminatore

Vedere anche

Fare riferimento a pagina 157 per informazioni sul controllo flash o a pagina 158 per informazioni sulla regolazione del livello flash.



■ Illuminazione riflessa

La luce del flash può essere "rimbalzata" (riflessa) da un soffitto o una parete, rendendo la luce del flash diffusa per rendere meno nette le ombre e ridurre il bagliore di capelli, pelle, vestiti e oggetti in primo piano.

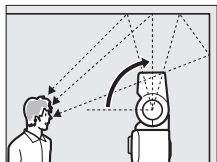

Testa del flash ruotata verso l'alto di 90° (illuminazione riflessa)

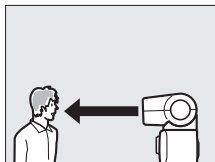

Flash puntato direttamente in avanti (illuminazione normale)

■ Illuminazione riflessa

Se possibile, far riflettere la luce del flash da una superficie bianca o quasi bianca; la luce riflessa da altre superfici potrebbe modificare i colori della foto. Se non si trova una superficie adatta nelle vicinanze, può essere usato invece un pezzo di carta bianca (formato A4 o lettera), ma assicurarsi di controllare i risultati nel display della fotocamera.

■ L'illuminatore

Il flash esterno opzionale SB-N5 offre un illuminatore che si accende per illuminare soggetti nei modi Cattura immagine migliore e Istantanea in movimento (☐ 41, 59). Nei modi Selezione foto intelligente e Istantanea in movimento, l'illuminatore si accende per circa 6 secondi durante il buffering, illuminando soggetti a circa 1 m dalla fotocamera. Nella visualizz. rallentatore, l'illuminatore si accende per circa 1,3 secondi, a partire dal momento in cui il pulsante di scatto viene premuto a metà corsa. Prima di scattare, confermare che l'indicatore di stato dell'illuminatore sia acceso. L'indicatore si accende durante il buffering.



Flash esterni opzionali

Si possono trovare istruzioni dettagliate nel manuale fornito con l'unità flash. I flash esterni opzionali possono essere usati soltanto nei modi auto e P, S, A e M; si noti, tuttavia, che il flash non può essere usato con il controllo immagine dal vivo (☐ 28) e non si attiverà quando **Si** è selezionato per **HDR** nel menu di ripresa (☐ 145) oppure in modo  (☐ 63) quando una frequenza di scatto di 15, 30 o 60 fps è selezionata per **Sequenza** nel menu di ripresa (☐ 125).

Gli indicatori di stato flash/illuminatore

Se l'indicatore di stato del flash o dell'illuminatore sulla parte posteriore di SB-N5 lampeggia, potrebbe essersi verificato uno dei seguenti errori:

Display	Descrizione
L'indicatore di stato del flash lampeggia per circa 3 secondi dopo aver scattato una foto.	Il flash si è attivato a piena potenza e la foto potrebbe essere sottoesposta. Provare a ridurre la distanza dal soggetto o ad aumentare la sensibilità ISO (☐ 135).
L'indicatore di stato del flash o della cattura lampeggia una volta al secondo.	L'uso continuato ha causato l'aumento della temperatura dell'unità flash e l'unità è stata disattivata per proteggere il flash. Spegnerne l'unità e attendere che si raffreddi.
Gli indicatori dello stato del flash e di cattura lampeggiano ogni 2 secondi.	Si è verificato un errore di trasferimento dati. Controllare che l'unità flash sia collegata correttamente.
L'indicatore di stato del flash lampeggia 8 volte al secondo.	Si è verificato un errore nei circuiti interni dell'unità. Spegnerne la fotocamera, rimuovere l'unità flash e portare la fotocamera e l'unità flash a un centro assistenza autorizzato Nikon per una consulenza.



L'unità GPS GP-N100

Le unità GPS GP-N100 (disponibili separatamente) possono essere usate per registrare informazioni sulla propria posizione corrente quando vengono scattate immagini. Queste informazioni possono essere visualizzate su un computer usando ViewNX 2 (in dotazione) o Capture NX 2 (disponibile separatamente; ☞ 171). ViewNX 2 può essere installato dal CD ViewNX 2/Short Movie Creator in dotazione.

Collegare GP-N100

GP-N100 si collega alla porta accessori della fotocamera.

1 Rimuovere il coperchio per porta accessori.

Rimuovere il coperchio come mostrato a destra. Tenere il coperchio in un luogo sicuro e rimetterlo a posto quando la porta non è in uso.

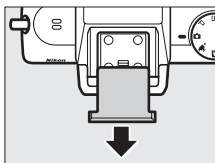

2 Collegare GP-N100.

Spegnere la fotocamera e montare GP-N100 sulla porta accessori come descritto nel manuale fornito con l'unità GPS.

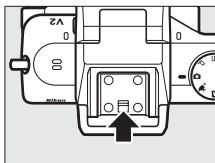

Opzioni menu impostazioni

La voce **GPS** nel menu impostazioni contiene le seguenti opzioni. Per visualizzare opzioni GPS, premere MENU e selezionare **GPS** nel menu impostazioni.

- **Autospegnimento:** per scegliere se il display si debba spegnere automaticamente quando è collegato GP-N100.

Attiva	La fotocamera si spegne automaticamente se non vengono eseguite operazioni per il tempo selezionato per Autospegnimento nel menu impostazioni (☐ 162). Ciò riduce il consumo della batteria.
Disattiva	I display non si spengono automaticamente mentre è collegato GP-N100.

- **Posizione:** questa voce è disponibile soltanto se GP-N100 sta attualmente ricevendo dati GPS, quando visualizza latitudine, longitudine, altitudine correnti, ora di Greenwich (UTC) e data di scadenza dei dati GPS assistito (☐ 78) come riportato da GP-N100.
- **Usa GPS per orologio:** selezionare **Sì** per sincronizzare l'orologio della fotocamera con l'ora riportata dal dispositivo GPS.

Ora di Greenwich (UTC)

I dati UTC sono forniti dal dispositivo GPS e non dipendono dall'orologio della fotocamera.



Stato della connessione

Lo stato della connessione viene mostrato dall'icona **GPS** nel display della fotocamera (□ 4) e dal LED su GP-N100:

Icona GPS	LED	Descrizione
GPS (lampeggia)	Lampeggia (rosso)	L'unità GPS sta cercando un segnale. Le immagini scattate quando l'icona GPS lampeggia non comprendono dati GPS.
GPS (fisso)	Lampeggia (verde)	L'unità sta ricevendo segnali da tre satelliti GPS. I dati GPS saranno registrati con le foto.
GPS (fisso)	Si (verde)	L'unità sta ricevendo segnali da quattro o più satelliti GPS. Verranno registrati dati GPS più precisi con le foto.

I dati GPS sono registrati soltanto quando GP-N100 riceve segnali da almeno tre satelliti. Se non si ricevono segnali per più di due secondi, l'icona **GPS** scompare dal display della fotocamera e non vengono registrati dati GPS.

GPS assistito

Quando è collegato a un computer tramite il cavo USB in dotazione, GP-N100 può usare risorse fornite dai server Nikon per ridurre il tempo necessario ad acquisire dati GPS (i dati GPS possono essere acquisiti anche senza queste risorse, tuttavia il tempo necessario potrebbe aumentare). Questo metodo di determinazione della posizione, che usa informazioni supplementari memorizzate in un file fornito da una rete, viene definito "GPS assistito" (A-GPS o aGPS). Per collegarsi ai server Nikon e ricevere file di GPS assistito, GP-N100 usa il software GP-N100 Utility, disponibile per essere scaricato dal seguente sito web:

<http://nikonimglib.com/gpn100u/>

Per informazioni sull'uso di GP-N100 Utility, vedere il suddetto sito web o la guida online. Il file GPS assistito fornito dai server è valido per due settimane, in seguito non può più essere usato per assistere il posizionamento globale. Usare GP-N100 Utility regolarmente per mantenere aggiornato GP-N100.



L'adattatore wireless per la comunicazione con dispositivi mobili WU-1b

Collegare un adattatore wireless per la comunicazione con dispositivi mobili opzionale WU-1b al connettore USB della fotocamera per copiare immagini su dispositivi smartphone o tablet o controllare la fotocamera da questi dispositivi sui quali è attiva l'app Wireless Mobile Utility.

1 Collegare WU-1b.

Dopo aver rimosso il tappo in gomma dal connettore USB di WU-1b, spegnere la fotocamera e collegare l'adattatore al connettore USB della fotocamera.

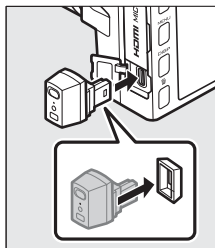

2 Attivare l'adattatore.

Selezionare **Adatt wireless mob** nel menu impostazioni (📖 159). Verrà visualizzata una finestra di conferma; selezionare **Sì** per attivare WU-1b, consentendo la connessione wireless a dispositivi intelligenti, oppure **No** per disattivare WU-1b e impedire la connessione wireless.

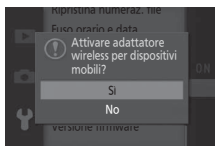

Utilizzo di WU-1b per la prima volta

Dopo aver collegato il WU-1b, è necessario regolare le impostazioni wireless del dispositivo intelligente. Vedere il manuale del WU-1b per ulteriori informazioni.

3 Lanciare Wireless Mobile Utility.

Lanciare Wireless Mobile Utility sul dispositivo intelligente.

4 Scattare immagini in remoto.

Quando è stata stabilita una connessione wireless, il dispositivo intelligente mostrerà la vista attraverso l'obiettivo della fotocamera; la fotocamera mostrerà un messaggio che afferma che una connessione wireless è attiva.



Reti wireless

Le impostazioni della fotocamera non possono essere regolate mentre la fotocamera è collegata a una rete wireless. Per mettere fine alla connessione, premere il pulsante MENU.

Wireless Mobile Utility

Wireless Mobile Utility è disponibile da Google Play e dall'App Store. I requisiti di sistema e le informazioni su installazione, connessioni wireless e uso possono essere reperite nel manuale della Wireless Mobile Utility disponibile in formato pdf dal seguente URL:
<http://nikonimglib.com/MandL/WMAU/>



Ulteriori informazioni sulla riproduzione

Informazioni sulla foto

Le informazioni sulla foto vengono sovrapposte alle immagini visualizzate in riproduzione a pieno formato (☞ 30). Premere il pulsante DISP per scorrere ciclicamente tra semplici informazioni sulla foto, informazioni dettagliate sulla foto (☞ 82) e nessuna informazione sulla foto.

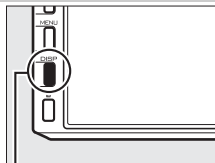

Pulsante DISP

■ Informazioni semplici sulla foto

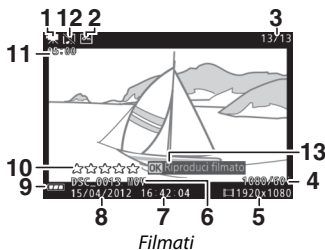
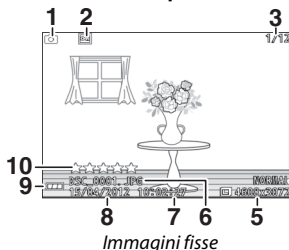

1 Modo di ripresa	7	6 Nome file	124
2 Stato protezione	112	7 Ora di registrazione	19, 165
3 Numero fotogramma/numero totale di immagini		8 Data di registrazione	19, 165
4 Qualità dell'immagine	123	9 Indicatore della batteria	21
Frequenza fotogrammi	125	10 Classificazione	88
5 Dimensioni dell'immagine	123	11 Lunghezza filmato	56
Dimensioni del fotogramma	126	12 Indicatore registrazione audio	147
		13 Guida a schermo (per i filmati)	56

Riproduzione miniature

Premere DISP per visualizzare o nascondere le info sulle foto quando sono visualizzate le miniature (☞ 84).

■ Informazioni dettagliate sulla foto



Immagine fissa



Filmati

1 Modo di ripresa	7	17 Controllo distorsione auto.....	142
2 Numero foto/numero totale di foto		18 Indicatore dati GPS.....	76
3 Stato protezione	112	19 Picture Control.....	136
4 Nome della fotocamera		20 Indicatore D-Lighting attivo.....	144
5 Indicatore di avvenuto ritocco	113, 114, 115	21 HDR.....	145
Indicatore di modifica filmato	116	22 Qualità dell'immagine	123
6 Istogramma che illustra la distribuzione dei toni nell'immagine	83	Frequenza fotogrammi	125, 126
7 Sensibilità ISO	135	23 Dimensioni dell'immagine	123
8 Lunghezza focale	201	Dimensioni del fotogramma.....	125, 126
9 Modo flash	69	24 Nome file.....	124
10 Controllo flash	157	25 Ora di registrazione	19, 165
11 Compensazione flash.....	158	26 Data di registrazione	19, 165
12 Compensazione esposiz.....	68	27 Indicatore della batteria.....	21
13 Misuraz. esposimetrica	128	28 Bilanciamento del bianco	130
14 Modo di esposizione	122	Regolazione fine del bilanciamento del bianco	131
15 Tempo di posa	35, 37	29 Spazio colore.....	143
16 Diaframma.....	36, 37	30 Classificazione.....	88
		31 Indicatore registrazione audio.....	147

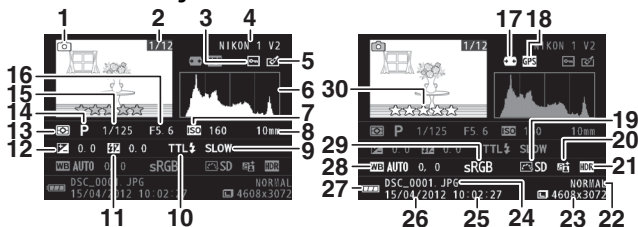
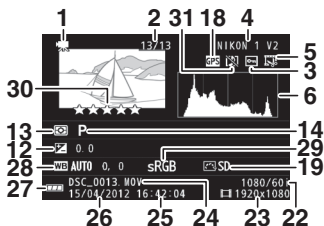
Istogrammi (📖 82)

Gli istogrammi visualizzati sulla fotocamera hanno un valore puramente indicativo e possono differire da quelli visualizzati dai programmi di elaborazione delle immagini. Di seguito sono riportati istogrammi campione:

- **Se la luminosità varia uniformemente nell'immagine**, la distribuzione contrasto sarà relativamente uniforme.
- **Se la foto è scura**, la distribuzione contrasto sarà spostata verso sinistra.
- **Se la foto è luminosa**, la distribuzione contrasto sarà spostata verso destra.

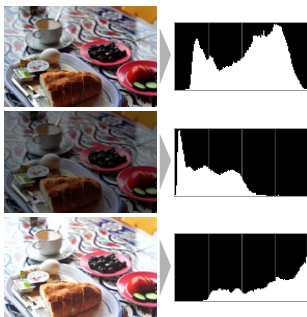

L'aumento della compensazione dell'esposizione comporta lo spostamento della distribuzione contrasto verso destra, mentre la diminuzione ne comporta lo spostamento verso sinistra. Gli istogrammi possono fornire un'idea sommaria dell'esposizione complessiva quando una luce ambiente intensa rende difficile la visualizzazione nel monitor.



Riproduzione miniature

Per visualizzare le foto come "provini" di 4, 9 o 72 immagini, ruotare la ghiera di comando quando un'immagine viene visualizzata a pieno formato.

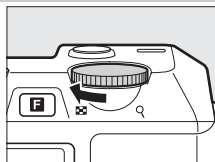

Ghiera di comando



È possibile eseguire le seguenti operazioni:

Per	Usare	Descrizione
Aumentare il numero di foto visualizzate		Ruotare verso sinistra per aumentare il numero di immagini visualizzate, verso destra per ridurlo. Per visualizzare le immagini scattate in date selezionate,
Ridurre il numero di foto visualizzate		ruotare a sinistra quando sono visualizzate 72 immagini (☐ 85). Quando sono visualizzate 4 immagini, ruotare verso destra per visualizzare l'immagine evidenziata a pieno formato.
Evidenziare le foto		Utilizzare il multi-selettore per selezionare le immagini. Si può eliminare (☐ 87) o classificare (☐ 88) l'immagine selezionata o ingrandirla per una visione più dettagliata (☐ 86).
Visualizzare la foto selezionata		Premere per visualizzare l'immagine selezionata a pieno formato.
Eliminare l'immagine selezionata		Fare riferimento a pagina 87.
Classificare la foto selezionata		Fare riferimento a pagina 88.

Riproduzione calendario

Per visualizzare le foto scattate in una data selezionata, ruotare la ghiera di comando a sinistra quando sono visualizzate 72 immagini (84).

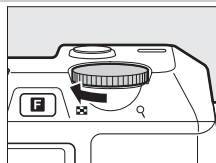

Ghiera di comando



È possibile eseguire le seguenti operazioni:

Per	Usare	Descrizione
Selezionare una data	 	Utilizzare il multi-selettore per selezionare una data.
Visualizzare le foto scattate nella data selezionata		Per visualizzare la prima foto scattata nella data selezionata, premere .
Eliminare le foto scattate nella data selezionata		Per eliminare tutte le foto scattate nella data selezionata, premere .
Tornare alla visualizzazione miniature		Ruotare a destra per tornare alla visualizzazione a 72 fotogrammi.



Zoom in riproduzione

Per ingrandire una foto, visualizzarla a pieno formato e ruotare la ghiera di comando a destra. Lo zoom in riproduzione non è disponibile con i filmati o le Istantanee in movimento.

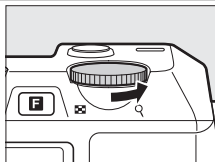

Ghiera di comando

È possibile eseguire le seguenti operazioni:



Per	Usare	Descrizione
Aumentare l'ingrandimento o ridurre l'ingrandimento		Ruotare la ghiera di comando a destra per aumentare l'ingrandimento, a sinistra per ridurre l'ingrandimento.
Visualizzare altre aree dell'immagine		Quando si aumenta o si riduce l'ingrandimento, viene visualizzata una finestra di navigazione con l'area attualmente visibile nel display indicata da un bordo giallo. Premere ▲, ►, ▼ o ◀ per scorrere l'immagine.
Visualizzare volti		I volti (fino a cinque) rilevati nel modo AF con priorità al volto sono indicati da bordi bianchi nella finestra di navigazione. Ruotare il multi-selettore per visualizzare altri volti.
Uscire dallo zoom		Per tornare alla riproduzione a pieno formato.



Eliminazione delle immagini

È possibile cancellare le immagini dalla card di memoria come descritto di seguito. Si noti che, una volta cancellate, le immagini non possono essere recuperate; le immagini protette, tuttavia, non saranno eliminate.

Eliminazione dell'immagine corrente

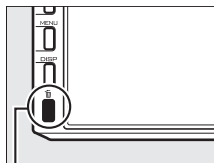

Per eliminare l'immagine visualizzata correntemente nella riproduzione a pieno formato oppure selezionata nell'elenco miniature, premere . Verrà visualizzata una finestra di conferma; premere nuovamente  per eliminare l'immagine e tornare alla riproduzione oppure premere  per uscire senza eliminare l'immagine.



Pulsante 

Il menu di riproduzione

Per eliminare più immagini, premere il pulsante MENU, selezionare **Elimina** nel menu di riproduzione e scegliere una delle seguenti opzioni. Verrà visualizzata una finestra di conferma; selezionare **Si** per eliminare le immagini (si noti che potrebbe essere necessario del tempo se è selezionato un elevato numero di immagini).

Elimina foto selezionate	Evidenziare le immagini e premere ▲ o ▼ per selezionare o deselezionare (111). Premere  per uscire al termine della selezione.
In base alla data	Evidenziare le date e premere ► per selezionare o deselezionare. Per visualizzare le foto scattate nella data selezionata, ruotare la ghiera di comando a destra; ruotare la ghiera a sinistra per tornare all'elenco delle date. Per eliminare tutte le foto scattate nelle date selezionate, premere  .
Elimina tutte le immagini	Per eliminare tutte le foto nella card di memoria.



Classificazione delle immagini

Per classificare le immagini o contrassegnarle per la successiva eliminazione. La classificazione non è disponibile con le immagini protette.

1 Selezionare un'immagine.

Visualizzare una foto in riproduzione a pieno formato o evidenziarla nell'elenco miniature.

2 Premere **F**.

Premere **F** e ruotare il multi-selettore per scegliere una classificazione da zero a cinque stelle oppure selezionare  per contrassegnare l'immagine per la successiva eliminazione.

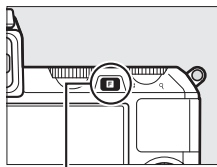

Pulsante **F**

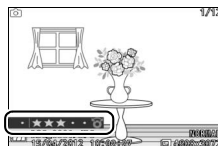

Slide show

Per visualizzare uno slide show delle immagini nella card di memoria, premere il pulsante MENU, selezionare **Slide show** nel menu di riproduzione ed eseguire i passaggi riportati di seguito.

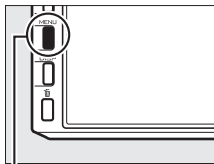

Pulsante MENU

1 Selezionare il tipo di immagine utilizzata nello show.

Evidenziare l'opzione desiderata e premere **OK**.

Tutte le immagini	Per visualizzare tutte le foto nella card di memoria.
Immagini fisse	Per visualizzare solo le immagini fisse.
Filmati	Per visualizzare solo i filmati.
Istantanea in movimento	Per visualizzare solo la parte di filmato delle Istantanee in movimento. Le foto associate non vengono visualizzate.
In base alla data	Per visualizzare solo le immagini registrate in una data selezionata. Verrà visualizzato un calendario; utilizzare il multi-selettore per selezionare una data.



2 Regolare i tempi di visualizzazione e scegliere una traccia di sottofondo.

Regolare le seguenti opzioni:

Intervallo fotogrammi	Per scegliere il tempo di visualizzazione di ciascuna immagine fissa.
Durata riproduz. filmato	Scegliere la durata di riproduzione di ciascun filmato prima che venga visualizzato lo slide successivo. Scegliere Come interv. fotogrammi per visualizzare lo slide successivo allo scadere del tempo selezionato per Intervallo fotogrammi , Per intero per riprodurre l'intero filmato prima di visualizzare lo slide successivo.
Audio	Silenziare la riproduzione audio o scegliere una traccia di sottofondo per lo slide show. Selezionare Sonoro originale per riprodurre solo l'audio registrato con i filmati; in tal caso, non viene riprodotto alcun suono per le immagini fisse o le Istantanee in movimento.





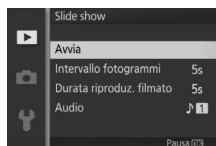

3 Selezionare **Avvia**.

Selezionare **Avvia** e premere  per avviare lo slide show.



Durante la riproduzione di uno slide show, si possono eseguire le seguenti operazioni:

Per	Usare	Descrizione
Passare indietro/ passare avanti		Premere ◀ per tornare al fotogramma precedente, ▶ per passare al fotogramma successivo.
Mettere in pausa/ riprendere		Per mettere in pausa lo show. Premere nuovamente per riprendere.
Regolare il volume		Ruotare la ghiera di comando per regolare il volume.
Tornare al modo di riproduzione		Per terminare lo slide show e ritornare al modo di riproduzione.

Le opzioni mostrate a destra vengono visualizzate quando lo slide show termina. Selezionare **Riprendi** per riavviare o **Esci** per tornare al menu di riproduzione.

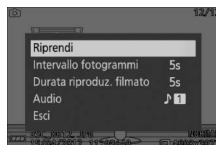

Collegamenti

Installazione del software in dotazione

Installare il software in dotazione per copiare immagini nel computer per la visualizzazione e la modifica delle foto e la creazione di brevi filmati. Prima di installare il software, verificare che il sistema soddisfi i requisiti riportati a pagina 93.

1 Avviare il computer e inserire il CD del programma di installazione di ViewNX 2/Short Movie Creator.

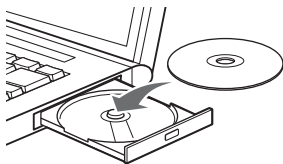

Windows

Mac OS



Nikon Software

Fare doppio clic
sull'icona sul
desktop



Nikon



Welcome

Fare doppio clic
sull'icona
Welcome



2 Selezionare una lingua.

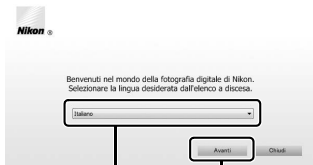

① Selezionare la
lingua

② Fare clic su
Avanti



3 Avviare il programma di installazione.

Fare clic su **Installa** e seguire le istruzioni visualizzate sullo schermo.



4 Chiudere il programma di installazione.

Fare clic su **Sì** (Windows) o su **OK** (Mac OS) al termine dell'installazione.

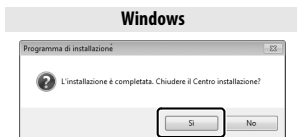

Fare clic su **Sì**



Fare clic su **OK**

Il seguente software è stato installato:

- ViewNX 2
- Short Movie Creator
- Apple QuickTime (solo Windows)

5 Rimuovere il CD del programma di installazione dall'unità CD-ROM.

Software in dotazione

Assicurarsi di aggiornare alle versioni più recenti del software in dotazione. Nikon Message Center 2 controllerà periodicamente la presenza di aggiornamenti quando il computer è collegato a internet.

Requisiti di sistema

I requisiti di sistema per ViewNX 2 sono:

Windows	
CPU	<ul style="list-style-type: none">• Foto/filmati JPEG: Intel Celeron, Pentium 4 o serie Core, 1,6 GHz o superiore• Filmati H.264 (riproduzione): Pentium D da 3,0 GHz o superiore• Filmati H.264 (modifica): Core 2 Duo da 2,6 GHz o superiore
Sistema operativo	Versioni preinstallate di Windows 7 Home Basic/Home Premium/Professional/Enterprise/Ultimate (edizioni a 64 e 32 bit; Service Pack 1), Windows Vista Home Basic/Home Premium/Business/Enterprise/Ultimate (edizioni a 64 e 32 bit; Service Pack 2) oppure Windows XP Home Edition/Professional (solo edizioni a 32 bit; Service Pack 3)
RAM	<ul style="list-style-type: none">• Windows 7/Windows Vista: 1 GB o più (consigliati almeno 2 GB)• Windows XP: 512 MB o più (consigliati almeno 2 GB)
Spazio su disco	Minimo 500 MB di spazio disponibile su disco di avvio (consigliato almeno 1 GB)
Monitor	<ul style="list-style-type: none">• Risoluzione: 1024 × 768 pixel (XGA) o superiore (consigliato 1280 × 1024 pixel/SXGA o superiore)• Colore: colori a 24 bit (milioni di colori) o più
Mac OS	
CPU	<ul style="list-style-type: none">• Foto/filmati JPEG: Intel Core o serie Xeon• Filmati H.264 (riproduzione): Core Duo da 2 GHz o superiore• Filmati H.264 (modifica): Core 2 Duo da 2,6 GHz o superiore
Sistema operativo	Mac OS X versione 10.6.8, 10.7.5 o 10.8.2
RAM	512 MB o più (consigliati almeno 2 GB)
Spazio su disco	Minimo 500 MB di spazio disponibile su disco di avvio (consigliato almeno 1 GB)
Monitor	<ul style="list-style-type: none">• Risoluzione: 1024 × 768 pixel (XGA) o superiore (consigliato 1280 × 1024 pixel/SXGA o superiore)• Colore: colori a 24 bit (milioni di colori) o più

Istantanee in movimento

ViewNX 2 è richiesto per visualizzare Istantanee in movimento salvate usando l'opzione **Formato file > File NMS** nel menu di ripresa (☰ 128).



I requisiti di sistema per Short Movie Creator sono:

Windows	
CPU	Intel Core 2 Duo da 2 GHz o superiore
Sistema operativo	Versioni preinstallate di Windows 7 Home Basic/Home Premium/Professional/Enterprise/Ultimate (Service Pack 1), Windows Vista Home Basic/Home Premium/Business/Enterprise/Ultimate (Service Pack 2) oppure Windows XP Home Edition/Professional (Service Pack 3). Tutti i programmi preinstallati sono eseguiti come applicazioni a 32 bit nelle edizioni a 64 bit di Windows 7 e Windows Vista.
RAM	1,5 GB o più con almeno 128 MB di RAM video (2 GB o più con almeno 256 MB di RAM video consigliati per la creazione di filmati HD)
Spazio su disco	Minimo 500 MB di spazio disponibile su disco di avvio (consigliato almeno 1 GB)
Monitor	<ul style="list-style-type: none">• Risoluzione: 1024 × 768 pixel (XGA) o superiore• Colore: colori a 32 bit (16,8 milioni di colori) o più
Altro	DirectX 9 o versione successiva e OpenGL 1.4 o versione successiva

Mac OS	
CPU	Intel Core 2 Duo da 2 GHz o superiore
Sistema operativo	Mac OS X versione 10.6.8, 10.7.5 o 10.8.2
RAM	1 GB o più
Spazio su disco	Minimo 500 MB di spazio disponibile su disco di avvio (consigliato almeno 1 GB)
Monitor	<ul style="list-style-type: none">• Risoluzione: 1024 × 768 pixel (XGA) o superiore• Colore: colori a 24 bit (16,8 milioni di colori) o più

Se il sistema in uso non soddisfa i suddetti requisiti, verrà installato solo ViewNX 2 (📖 93).

Sistemi operativi supportati

Fare riferimento ai siti web elencati a pagina xvii per le informazioni più recenti riguardo ai sistemi operativi supportati.

Visualizzazione e modifica delle immagini su un computer

Trasferimento delle immagini

1 Scegliere la modalità di copia delle immagini sul computer.

Scegliere uno dei seguenti metodi:

- **Collegamento USB diretto:** spegnere la fotocamera e verificare che la card di memoria sia inserita nella fotocamera. Collegare la fotocamera al computer utilizzando il cavo USB in dotazione (non esercitare una pressione eccessiva e non tentare di inserire i connettori inclinandoli), quindi accendere la fotocamera.

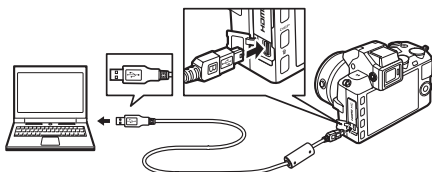

- **Slot card SD:** se il computer è dotato di uno slot card SD, la card può essere inserita direttamente nell'alloggiamento.
- **Letttore di card SD:** collegare un lettore di card (disponibile separatamente da fornitori terzi) al computer e inserire la card di memoria.

2 Avviare il componente Nikon Transfer 2 di ViewNX 2.

Se viene visualizzato un messaggio in cui viene richiesto di scegliere un programma, selezionare Nikon Transfer 2.

Windows 7

Se viene visualizzata la seguente finestra di dialogo, selezionare Nikon Transfer 2 come descritto di seguito.

- 1 In **Importa immagini e video**, fare clic su **Cambia programma**. Viene visualizzata una finestra di selezione del programma; selezionare **Importa file utilizzando Nikon Transfer 2** e fare clic su **OK**.



- 2 Fare doppio clic su **Importa file**.



3 Fare clic su **Avvia trasferimento**.

Per impostazione predefinita, tutte le immagini nella card di memoria saranno copiate sul computer.



Fare clic su **Avvia trasferimento**

4 Chiudere la connessione.

Se la fotocamera è collegata al computer, spegnerla e scollegare il cavo USB. Se si utilizza un lettore di card o un alloggiamento per card, scegliere l'opzione appropriata nel sistema operativo del computer per espellere il disco rimovibile corrispondente alla card di memoria, quindi rimuovere la card dal lettore di card o dall'alloggiamento per card.

Visualizzazione delle immagini

Le immagini vengono visualizzate in ViewNX 2 al termine del trasferimento.

Avvio manuale di ViewNX 2

- **Windows:** fare doppio clic sul collegamento di ViewNX 2 sul desktop.
- **Mac OS:** fare clic sull'icona di ViewNX 2 nel Dock.

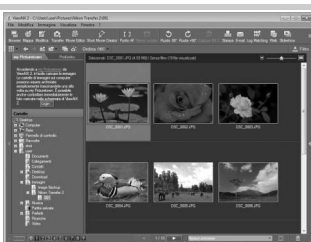

■ Ritocco di fotografie

Per ritagliare le immagini ed eseguire attività come la regolazione della nitidezza e dei livelli di tono, fare clic sul pulsante **Modifica** nella barra degli strumenti.

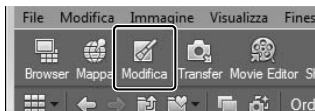

■ Creazione di brevi filmati

Usare Short Movie Creator per creare brevi filmati combinando foto, musica, Istantanee in movimento e sequenze di filmati (☞ 98).

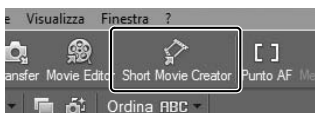

■ Stampa delle foto

Fare clic sul pulsante **Stampa** nella barra degli strumenti. Verrà visualizzata una finestra di dialogo che consente di stampare le foto su una stampante collegata al computer.

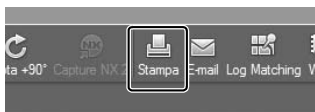

■ Visualizzazione delle località

Se l'immagine selezionata contiene dati GPS registrati usando un'unità GPS opzionale GP-N100 (☞ 76), fare clic sul pulsante **Visualizzazione**

mappa nella barra degli strumenti per visualizzare una mappa che mostra la località in cui è stata scattata l'immagine (necessaria una connessione Internet).



☑ Per ulteriori informazioni

Per maggiori informazioni sull'utilizzo di ViewNX 2, consultare la guida online.

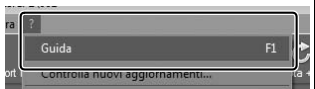

Creazione di brevi filmati

Utilizzare il software Short Movie Creator in dotazione per creare filmati combinando le fotografie con Istantanee in movimento, filmati e musica.

1 Trasferire le immagini.

Trasferire le immagini come descritto a pagina 95.

2 Selezionare i componenti.

Selezionare le immagini in ViewNX 2.

3 Avviare Short Movie Creator.

Fare clic sul pulsante **Short Movie Creator** in ViewNX 2.

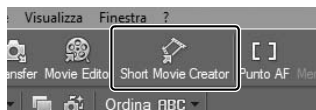

Le foto selezionate allo step 2 verranno visualizzate nel pannello "Componenti" di Short Movie Creator. Se necessario, è possibile trascinare foto aggiuntive nel pannello "Componenti" da ViewNX 2 e riordinarle mediante trascinata e rilascia. In caso di fotografie scattate con Selezione foto intelligente, verrà visualizzato solo lo scatto migliore. Le foto e le parti di filmato delle Istantanee in movimento appaiono come file separati.

Pannello "Componenti"



4 Selezionare uno stile e una traccia di sottofondo.

Selezionare uno stile nel pannello "Stili" e una traccia di sottofondo nel pannello "Musica". Per visualizzare il filmato in anteprima, fare clic su .

5 Salvare il filmato.

Fare clic su **Crea filmato**. Sarà visualizzata la finestra di dialogo mostrata a destra. Selezionare una delle seguenti opzioni e fare clic su **Crea**.

- **Salva come file**: consente di salvare il filmato in una cartella sul computer.
- **Riscrivi su fotocamera (card di memoria)**: consente di salvare il filmato in una card di memoria, in modo da poterlo riprodurre

successivamente nella fotocamera. Per utilizzare questa opzione, sarà prima necessario inserire una card di memoria formattata nella fotocamera (📖 161) in un lettore di card o in un alloggiamento per card.

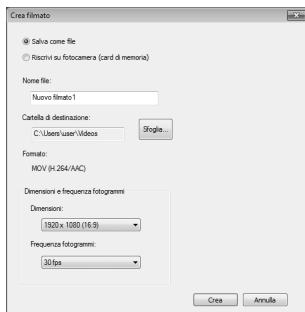

🔍 Avvio di Short Movie Creator

Se ViewNX 2 non è in esecuzione, è possibile avviare Short Movie Creator facendo doppio clic sull'icona **Short Movie Creator** sul desktop (Windows) oppure facendo clic sull'icona **Short Movie Creator** nel Dock (Mac OS).

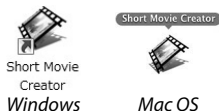

🔍 Visualizzazione di brevi filmati su altri dispositivi

I filmati salvati in una card di memoria utilizzando l'opzione **Riscrivi su fotocamera (card di memoria)** in Short Movie Creator possono essere visualizzati sulla fotocamera oppure sul monitor di un televisore quando la fotocamera è collegata a un televisore (📖 100). Non è possibile visualizzare nella fotocamera i filmati creati in altre applicazioni o utilizzando l'opzione **Salva come file** in Short Movie Creator.

🔍 Per ulteriori informazioni

Per maggiori informazioni sull'utilizzo di Short Movie Creator, consultare la guida online.

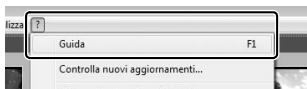

Visualizzazione delle immagini su un televisore

Collegare la fotocamera a un televisore per la riproduzione.

Collegamento di un cavo HDMI

Spegnere sempre la fotocamera prima di collegare o scollegare i cavi HDMI. Quando si collegano i cavi, non esercitare una pressione eccessiva e non tentare di inserire i connettori inclinandoli.

Dispositivi ad alta definizione

È possibile utilizzare un cavo High-Definition Multimedia Interface (HDMI) mini pin di tipo C (acquistabile separatamente presso fornitori terzi) per collegare la fotocamera a dispositivi video ad alta definizione.

1 Collegare il cavo HDMI.

Spegnere la fotocamera e collegare il cavo HDMI.

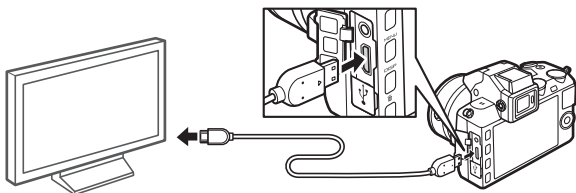

*Collegamento a dispositivo HD
(scegliere un cavo con un
connettore appropriato)*

*Collegamento alla
fotocamera*

2 Sintonizzare il dispositivo sul canale HDMI.

3 Accendere la fotocamera.

Accendere la fotocamera; il monitor della fotocamera rimarrà spento e il display del modo di ripresa della fotocamera apparirà sul dispositivo HD. È possibile riprodurre le immagini utilizzando i comandi della fotocamera come descritto altrove nel manuale; si noti che i bordi delle immagini potrebbero non essere visibili nel display.

✓ Chiudere il coperchio di protezione connettori

Chiudere il coperchio di protezione connettori quando questi ultimi non sono in uso. Impurità nei connettori possono causare interferenze con il trasferimento dei dati.

📺 Riproduzione su un televisore

È possibile regolare il volume utilizzando i comandi sul televisore. La regolazione del volume sulla fotocamera non produce alcun effetto. Per riproduzioni prolungate, si consiglia di utilizzare un adattatore CA EH-5b e un connettore di alimentazione EP-5D (acquistabile separatamente).

■ Controllo da disp. HDMI

Per controllare la fotocamera in remoto da un dispositivo che supporta HDMI-CEC (High-Definition Multimedia Interface–Consumer Electronics Control), selezionare **Sì** per **Controllo da disp. HDMI** nel menu impostazioni della fotocamera. Il dispositivo HDMI-CEC visualizzerà una guida del telecomando e il telecomando potrà essere usato al posto dei seguenti comandi della fotocamera:

Fotocamera	Comando a distanza
▲, ▼, ◀, ▶	Pulsanti su, giù, a sinistra e a destra
OK	Pulsante centrale
▶	Pulsante blu
MENU	Pulsante rosso
Menu slide show	Pulsante verde

La guida del telecomando può essere visualizzata o nascosta in qualsiasi momento premendo il pulsante giallo sul telecomando. Per ulteriori dettagli, consultare il manuale del televisore.



Stampa di fotografie

Le immagini JPEG selezionate possono essere stampate su una stampante PictBridge collegata direttamente alla fotocamera.

Collegamento della stampante

Collegare la fotocamera utilizzando il cavo USB in dotazione.

1 Spegnere la fotocamera.

2 Collegare il cavo USB.

Accendere la stampante e collegare il cavo USB come illustrato. Non esercitare una pressione eccessiva e non tentare di inserire i connettori inclinandoli.

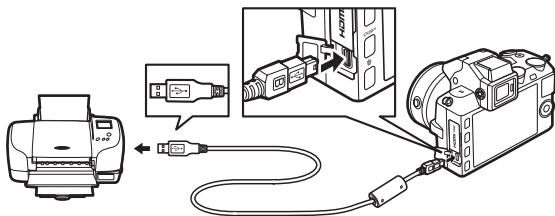

Hub USB

Collegare la fotocamera direttamente alla stampante; non connettere il cavo attraverso un hub USB.

3 Accendere la fotocamera.

Sul monitor viene visualizzata una schermata di benvenuto, seguita dal display di riproduzione di PictBridge.



Stampa mediante un collegamento USB diretto

Verificare che la batteria EN-EL21 sia completamente carica o utilizzare un adattatore CA EH-5b opzionale e il connettore di alimentazione EP-5D.

1 Selezionare un'immagine.

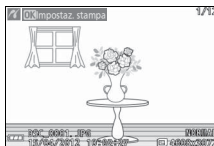

Premere ◀ o ▶ per visualizzare immagini aggiuntive. Ruotare la ghiera di comando a destra per aumentare l'ingrandimento sul fotogramma corrente (☞ 86; ruotare la ghiera a sinistra per uscire dallo zoom). Per visualizzare nove immagini alla volta, ruotare la ghiera a sinistra quando un'immagine è visualizzata a pieno formato. Utilizzare il multi-selettore per selezionare immagini o ruotare la ghiera di comando a destra per visualizzare l'immagine selezionata a pieno formato.



2 Regolare le opzioni di stampa.

Premere  per visualizzare le opzioni di stampa di PictBridge (☞ 107). Premere ▲ o ▼ per evidenziare le opzioni e premere ▶ per effettuare la selezione.

3 Avviare la stampa.

Per avviare la stampa, selezionare **Avvia stampa** e premere . Per annullare l'operazione prima che tutte le copie siano state stampate, premere nuovamente .



Selezione delle fotografie da stampare

Non è possibile selezionare filmati e fotografie NEF (RAW) (☞ 123) per la stampa. Se sono selezionate Istantanee in movimento, saranno stampate solo le fotografie, mentre la parte di filmato non verrà stampata. Se sono selezionate le foto scattate con Selezione foto intelligente, verrà stampato solo lo scatto migliore.



1 Visualizzare il menu di PictBridge.

Premere il pulsante MENU nel display di riproduzione di PictBridge (fare riferimento allo step 3 a pagina 102).

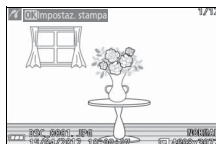

2 Scegliere un'opzione.

Selezionare una delle seguenti opzioni e premere ►.

- **Selezione per la stampa:** per selezionare le immagini da stampare.
- **Selezione per data:** consente di stampare una copia di ciascuna immagine scattata nelle date selezionate.
- **Stampa ord. DPOF:** per stampare un ordine di stampa esistente creato con l'opzione **Ordine di stampa DPOF** nel menu di riproduzione (📖 108). L'ordine di stampa attuale verrà visualizzato allo step 3.
- **Stampa indice:** per creare una stampa indice di tutte le immagini JPEG sulla card di memoria, procedete al passaggio 4. Se la card di memoria contiene più di 256 immagini, verrà visualizzato un avvertimento e verranno stampate solo le prime 256 immagini.



3 Selezionare le foto o scegliere le date.

Se si sceglie **Selezione per la stampa o Stampa ord. DPOF** allo step 2, premere ◀ o ▶ oppure ruotare il multi-selettore per selezionare le immagini. Per selezionare la foto attuale per la stampa, premere ▲. L'immagine verrà contrassegnata con un'icona  e il numero di stampe verrà impostato su 1. Premere ▲ o ▼ per specificare il numero di stampe (fino a 99; per deselezionare l'immagine, premere ▼ quando il numero di stampe è 1). Continuare fino a selezionare tutte le foto desiderate.

Se si sceglie **Selezione per data** allo step 2, premere ▲ o ▼ per evidenziare le date e premere ▶ per selezionare o deselezionare.





Verifica delle immagini

Per visualizzare le foto scattate nella data evidenziata nell'elenco di date **Selezione per data**, ruotare la ghiera di comando a sinistra. Utilizzare il multi-selettore per selezionare le immagini o ruotare la ghiera a sinistra per tornare all'elenco di date.



L'immagine attualmente selezionata nei display **Selezione per la stampa o Stampa ord. DPOF** oppure nel display miniature **Selezione per data** può essere ispezionata premendo la ghiera di comando; l'immagine verrà visualizzata a pieno formato mentre si tiene premuta la ghiera.



4 Regolare le opzioni di stampa.

Premere  per visualizzare le opzioni di stampa di PictBridge. Premere  o  per selezionare le voci relative a formato della stampa, bordi o data/ora e premere  per visualizzare le opzioni descritte a pagina 107. Si noti che verrà visualizzato un messaggio di avviso se il formato della stampa selezionato è troppo piccolo per una stampa indice.

5 Avviare la stampa.

Per avviare la stampa, selezionare **Avvia stampa** e premere . Per annullare l'operazione prima che tutte le copie siano state stampate, premere nuovamente .











Errori

Per informazioni sulle operazioni da eseguire in caso di errore durante la stampa, vedere pagina 192.



Opzioni di stampa di PictBridge

Formato della stampa	Evidenziare un formato della stampa (sono elencati solo i formati supportati dalla stampante corrente) e premere  per effettuare la selezione e tornare al menu precedente (per stampare con il formato della stampa predefinito per la stampante corrente, selezionare Impostazioni stampante).
Numero di copie	Questa opzione è elencata solo quando le immagini vengono stampate una alla volta. Premere  o  per scegliere il numero di copie (massimo 99), quindi premere  per confermare la selezione e ritornare al menu precedente.
Bordi	Questa opzione è elencata solo se supportata dalla stampante. Evidenziare Impostazioni stampante (usare impostazioni di stampa correnti), Si (stampare bordi bianchi) o No (nessun bordo) e premere  per effettuare la selezione e tornare al menu precedente.
Stampa data/ora	Evidenziare Impostazioni stampante (usare impostazioni di stampa correnti), Si (stampare data e ora di registrazione sulle foto) o No (nessuna data/ora) e premere  per effettuare la selezione e tornare al menu precedente.
Ritaglia	Questa opzione è elencata solo quando le immagini vengono stampate una alla volta su una stampante che supporta il ritaglio. Per uscire senza ritagliare, selezionare No e premere  . Per ritagliare l'immagine corrente, selezionare Si e premere  . Viene visualizzata una finestra di selezione ritaglio; ruotare la ghiera di comando a destra per aumentare la dimensione del ritaglio, a sinistra per diminuirla. Posizionare il ritaglio usando il multi-selettore e premere  . Si noti che la qualità di stampa potrebbe diminuire se piccoli ritagli vengono stampati a grandi formati.



Creazione di un ordine di stampa DPOF: impostazione di stampa

L'opzione **Ordine di stampa DPOF** è utilizzata per creare degli "ordini di stampa" digitali per stampanti compatibili con PictBridge e dispositivi che supportano DPOF. Premere il pulsante MENU, selezionare **Ordine di stampa DPOF** nel menu di riproduzione e scegliere tra le seguenti opzioni:

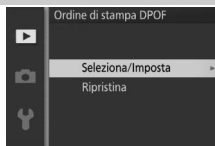

Selezione/Imposta	Premere ◀ o ▶ oppure ruotare il multi-selettore per selezionare le immagini (□ 111). Per selezionare la foto attuale per la stampa, premere ▲. L'immagine verrà contrassegnata con un'icona ☐ e il numero di stampe verrà impostato su 1. Premere ▲ o ▼ per specificare il numero di stampe (fino a 99; per deselezionare l'immagine, premere ▼ quando il numero di stampe è 1). Al termine della selezione, premere Ⓞ per visualizzare le opzioni di stampa. Evidenziare Stampa info di ripresa (stampare tempo di posa e diaframma su tutte le immagini nell'ordine di stampa) o Stampa data (stampare la data di registrazione su tutte le immagini nell'ordine di stampa) e premere ▶ per selezionare o deselezionare, quindi premere Ⓞ per completare l'ordine di stampa.	A screenshot of the camera's menu system. The title is 'Ordine di stampa DPOF'. Below it is 'Selezione/Imposta'. There are two options: 'Stampa info di ripresa' (highlighted) and 'Stampa data'. At the bottom right, there are icons for 'Imposta' and 'OK'.
Ripristina	Per rimuovere tutte le immagini dall'ordine di stampa.	

Ordine di stampa DPOF

Le opzioni info data e ripresa DPOF non sono supportate quando si stampa tramite connessione diretta USB; per stampare la data di registrazione sulle fotografie dell'attuale ordine di stampa, utilizzare l'opzione di PictBridge **Stampa data/ora** (□ 107).

L'opzione **Ordine di stampa DPOF** non può essere usata se non c'è spazio sufficiente sulla card di memoria per memorizzare l'ordine di stampa. Per conoscere le limitazioni sui tipi di immagini che possono essere selezionate per la stampa, vedere pagina 103.

Gli ordini di stampa potrebbero non essere eseguiti correttamente se le immagini vengono eliminate tramite computer o altro dispositivo dopo la creazione dell'ordine.

Il menu di riproduzione

Per visualizzare il menu di riproduzione, premere MENU e selezionare la scheda del menu di riproduzione (▶).

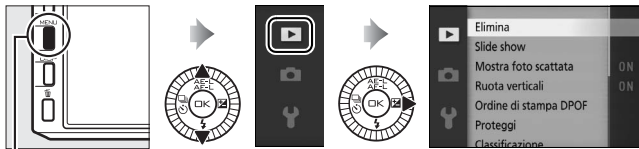

Pulsante MENU

Il menu di riproduzione contiene le seguenti opzioni:

Opzione	Descrizione	Impostazione predefinita	
Elimina	Per eliminare più immagini.	—	87
Slide show	Per visualizzare filmati e foto in uno slide show.	Tipo di immagine: Tutte le immagini Intervallo fotogrammi: 5 s Durata riproduz. filmato: Come interv. fotogrammi Audio: Brano 1	89
Mostra foto scattata	Scegliere se le immagini debbano essere visualizzate dopo la ripresa.	Sì	112
Ruota verticali	Per ruotare le immagini con orientamento verticale (ritratto) per la visualizzazione durante la riproduzione.	Sì	112
Ordine di stampa DPOF	Per creare "ordini di stampa" digitali.	—	108
Proteggi	Per proteggere le immagini dalla cancellazione accidentale.	—	112
Classificazione	Per classificare le immagini.	—	112
D-Lighting	Per schiarire le ombre nelle foto scure o in controluce, creando una copia ritoccata salvata separatamente dall'originale non modificato.	—	113
Ridimensiona	Per creare copie ridotte delle immagini selezionate.	Scegli dimensioni: 1,1 M	114



Opzione	Descrizione	Impostazione predefinita	
Ritaglia	Per creare copie ritagliate delle immagini selezionate.	—	115
Taglia filmato	Per creare copie dei filmati dalle quali è stata ritagliata la sequenza indesiderata.	—	116
Cambia tema	Cambia i temi delle Istantanee in movimento esistenti.	—	117

Riproduzione

La fotocamera potrebbe non essere in grado di visualizzare o ritoccare immagini create o modificate con altri dispositivi.

Qualità dell'immagine

Le copie create da foto JPEG hanno la stessa qualità dell'originale, mentre le copie create da foto NEF (RAW) vengono salvate come immagini JPEG di qualità fine.



Selezione di più immagini

Se si scelgono le opzioni elencate di seguito, viene visualizzata una finestra di selezione delle immagini. Premere ◀ o ▶ oppure ruotare il multi-selettore per selezionare le immagini (sono disponibili per la selezione solo le immagini per le quali è possibile eseguire l'operazione).

- **Elimina > Elimina foto selezionate** (📖 87)
- **Ordine di stampa DPOF > Selezione/Imposta** (📖 108)
- **Proteggi > Selezione/Imposta** (📖 112)
- **Classificazione** (📖 112)
- **D-Lighting** (📖 113)
- **Ridimensiona > Selezione immagini** (📖 114)
- **Ritaglia** (📖 115)
- **Taglia filmato** (📖 116)
- **Cambia tema** (📖 117)



🔍 Verifica delle immagini

L'immagine correntemente selezionata nella visualizzazione miniature può essere ispezionata premendo la ghiera di comando; l'immagine viene visualizzata a pieno formato quando la ghiera viene tenuta premuta.



Mostra foto scattata

Se è selezionato **Si**, le immagini verranno visualizzate subito dopo la ripresa. Per visualizzare immagini quando è selezionato **No**, premere il pulsante .







Ruota verticali

Scegliere se ruotare le immagini con orientamento verticale (ritratto) per la visualizzazione durante la riproduzione. Si noti che, poiché la fotocamera si trova già nell'orientamento corretto durante la ripresa, le immagini non vengono ruotate automaticamente durante Mostra foto scattata.

Si	Le foto con orientamento verticale (ritratto) vengono ruotate automaticamente per la visualizzazione sul monitor della fotocamera. Le foto scattate selezionando No per Rotazione automatica ( 166) saranno visualizzate con orientamento orizzontale (paesaggio).
No	Le fotografie con orientamento verticale (ritratto) vengono visualizzate in orientamento orizzontale (paesaggio).







Proteggi

Per proteggere le immagini selezionate dalla cancellazione accidentale. Si noti che questa opzione **NON** protegge i file dalla cancellazione quando la card di memoria viene formattata ( 161).

Selezione/ Imposta	Premere  o  oppure ruotare il multi-selettore per evidenziare le immagini ( 111) e premere  o  per selezionare o deselezionare. Premere  per uscire al termine dell'operazione.
Ripristina	Per rimuovere la protezione da tutte le immagini.



Classificazione

Premere  o  oppure ruotare il multi-selettore per selezionare le immagini ( 111) e premere  o  per scegliere una classificazione ( 88). Premere  per uscire al termine dell'operazione.

D-Lighting

Applicato alle immagini selezionate, il D-Lighting crea copie elaborate per schiarire le ombre. Utilizzarlo per ritoccare fotografie scure o in controluce.

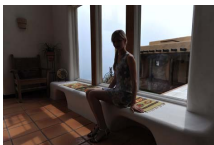

Prima



Dopo

Premere ◀ o ▶ oppure ruotare il multi-selettore per selezionare un'immagine (111) e premere OK per visualizzare le opzioni mostrate a destra. Premere ▲ o ▼ per scegliere la quantità di correzione apportata (l'effetto può essere visualizzato in anteprima nel display; tenere premuta la ghiera di comando per aumentare l'ingrandimento) e premere OK per creare una copia ritoccata.

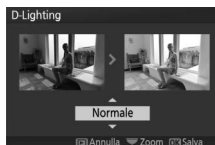

D-Lighting

Potrebbe apparire del disturbo (pixel luminosi distribuiti in modo casuale, effetto nebbia o linee) nelle copie create con **D-Lighting**. Con alcuni soggetti potrebbe presentarsi un'ombreggiatura irregolare.

Dimensione dell'immagine

Le copie create da foto JPEG hanno la stessa dimensione dell'originale, mentre le copie create da foto NEF (RAW) vengono salvate come immagini JPEG con una dimensione di 4608 × 3072.



Ridimensiona

Per creare copie ridotte delle foto selezionate. Selezionare **Scegli dimensioni** e scegliere una dimensione tra **1280×856; 1,1 M** (1280 × 856 pixel), **960×640; 0,6 M** (960 × 640 pixel) e **640×424; 0,3 M** (640 × 424 pixel), quindi scegliere **Seleziona immagini**. Premere ◀ o ▶ oppure ruotare il multi-selettore per evidenziare le immagini (📖 111) e premere ▲ o ▼ per selezionare o deselezionare. Al termine della selezione, premere OK per visualizzare una finestra di conferma e selezionare **Si** per salvare le copie ridimensionate.



Copie ridimensionate





Lo zoom in riproduzione potrebbe non essere disponibile con le copie ridimensionate.



Ritaglia

Per creare una copia ritagliata delle foto selezionate. Premere ◀ o ▶ oppure ruotare il multi-selettore per selezionare un'immagine (111) e premere  per visualizzare l'immagine con il ritaglio predefinito mostrato in giallo. Utilizzare i comandi di seguito per scegliere un ritaglio e salvare la copia.



Per	Usare	Descrizione
Scegli dimensioni		Ruotare la ghiera di comando per scegliere la dimensione del ritaglio.
Scegliere le proporzioni		Ruotare il multi-selettore per scegliere tra le proporzioni di 3 : 2, 4 : 3, 1 : 1 e 16 : 9.
Posizionare il ritaglio		Premere ▲, ▶, ▼ o ◀ per posizionare il ritaglio.
Creare una copia		Salvare il ritaglio corrente come file separato.

Copie ritagliate

Lo zoom in riproduzione potrebbe non essere disponibile con le copie ritagliate. Le dimensioni della copia variano in base alla dimensione del ritaglio e alle proporzioni e appaiono in alto a sinistra nella schermata di ritaglio.

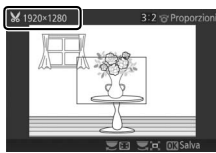

Taglia filmato

Rifilare sequenze dai filmati per creare copie modificate.

1 Selezionare Punto iniziale o Punto finale.

Scegliere fra le seguenti opzioni:

- **Punto iniziale:** per rifilare la sequenza di apertura del filmato.
- **Punto finale:** per rifilare la sequenza di chiusura del filmato.

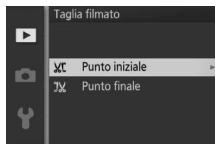

2 Selezionare un filmato.

Premere ◀ o ▶ oppure ruotare il multi-selettore per evidenziare un filmato (📖 111) e premere Ⓞ per selezionare.

3 Mettere in pausa il filmato sul fotogramma iniziale o finale.

Riprodurre il filmato premendo Ⓞ per iniziare e riprendere la riproduzione e ▼ per mettere in pausa (📖 56; il primo fotogramma è indicato da un'icona ▶ nel display, l'ultimo fotogramma è indicato da ⏸). Mettere in pausa la riproduzione quando si raggiunge il fotogramma che diventerà il nuovo punto iniziale o finale.

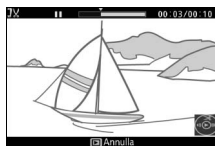

4 Eliminare i fotogrammi indesiderati.

Premere ▲ per eliminare tutti i fotogrammi precedenti (**Punto iniziale**) o successivi (**Punto finale**) al fotogramma attuale.

5 Salvare la copia.

Selezionare **Si** e premere Ⓞ per salvare la copia modificata. Se necessario, la copia può essere rifilata come descritto sopra per rimuovere sequenze aggiuntive.

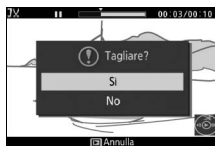

Rifilatura dei filmati

I filmati devono avere una durata minima di due secondi. Se non è possibile creare una copia alla posizione di riproduzione corrente, la posizione corrente sarà visualizzata in rosso allo step 4 e non verrà creata alcuna copia. La copia non sarà salvata se non vi è spazio sufficiente sulla card di memoria.

Per evitare che la fotocamera si spenga inaspettatamente, usare una batteria completamente carica quando si modificano i filmati.

Cambia tema

Per assegnare nuovi temi a Istantanee in movimento esistenti (solo file formato NMS; alle Istantanee in movimento create con **File MOV** selezionato per **Formato file** nel menu di ripresa non possono essere assegnati nuovi temi). Scegliere tra **Bellezza**, **Onde**, **Relax**, **Dolcezza** e **Nessuna**. Per ascoltare un tema, selezionarlo e premere il pulsante DISP; il volume è controllato con la ghiera di comando.

Vedere anche

Fare riferimento a pagina 128 per informazioni sui formati file di Istantanea in movimento.





Il menu di ripresa

Per visualizzare il menu di ripresa, premere MENU e selezionare la scheda del menu di ripresa (📷, P, S, A, M, ⏏, 📷 o 📷+).

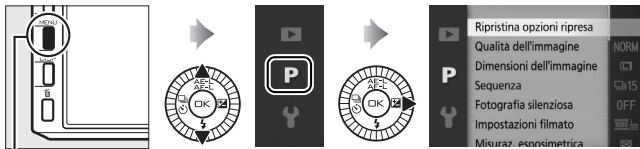



Pulsante MENU

Il menu di ripresa contiene le seguenti opzioni:

Opzione	Descrizione	Impostazione predefinita	📖
Ripristina opzioni ripresa	Per ripristinare i valori predefiniti delle opzioni di ripresa.	—	122
Modo di esposizione	Per scegliere in che modo la fotocamera imposta il tempo di posa e il diaframma.	Selez. automatica scene (Modo Istantanea in movimento)/ P Auto programmato (altri modi)	122
Qualità dell'immagine	Per scegliere un formato file e un rapporto di compressione.	JPEG normal	123
Dimensioni dell'immagine	Per scegliere una dimensione per le nuove foto.	4608×3072; 14,2 M	123
Sequenza	Scegliere la frequenza fotogrammi per la ripresa in sequenza (📷 63).	15 fps	125
Fotografia silenziosa	Per scegliere se silenziare l'otturatore e i suoni di controllo.	No	125
Numero di scatti salvati	Per scegliere il numero di scatti selezionati da Selezione foto intelligente (📷 44).	5	125
Frequenza fotogrammi	Per scegliere una frequenza fotogrammi per i filmati al rallentatore (📷 53).	400 fps	125
Impostazioni filmato	Per scegliere le dimensioni del fotogramma e la frequenza fotogrammi dei filmati HD (📷 49).	1080/60i	126



Opzione	Descrizione	Impostazione predefinita	
Filmato prima/ dopo	Per scegliere quando viene registrata la parte di filmato delle Istantanee in movimento ( 59).	1,0 s/0,6 s	127
Formato file	Per scegliere un formato file delle nuove Istantanee in movimento ( 59).	File NMS	128
Misuraz. esposimetrica	Per scegliere la modalità di misurazione dell'esposizione della fotocamera.	Matrix	128
Bilanciamento del bianco	Per regolare le impostazioni per i diversi tipi di illuminazione.	Auto	130
Sensibilità ISO	Per controllare la sensibilità della fotocamera alla luce.	Auto (160–3200)	135
Picture Control	Per scegliere la modalità di elaborazione delle immagini della fotocamera.	Standard	136
Picture Control person.	Per creare Picture Control personalizzati.	—	140
Controllo distorsione auto	Per scegliere se la fotocamera debba correggere la distorsione a barilotto e a cuscinetto.	No	142
Spazio colore	Per scegliere uno spazio colore per le nuove immagini.	sRGB	143
D-Lighting attivo	Per evitare la perdita di dettaglio nelle alte luci e nelle ombre.	Sì	144
HDR	Per migliorare i dettagli nelle alte luci e nelle ombre quando si fotografano scene ad alto contrasto.	No	145
NR su pose lunghe	Per ridurre il disturbo nelle esposizioni su tempi lunghi.	No	146
NR su ISO elevati	Per ridurre il disturbo con sensibilità ISO elevate.	Sì	146
Opzioni audio dei filmati	Per scegliere le opzioni di registrazione del suono.	Microfono: Sensibilità automatica (A) Attenuazione vento: Sì	147



Opzione	Descrizione	Impostazione predefinita	
Riduzione vibrazioni	Per regolare le impostazioni degli obiettivi 1 NIKKOR con la riduzione vibrazioni.	Attiva/Sì ¹	148
Modo di messa a fuoco	Per scegliere la modalità di messa a fuoco della fotocamera.	Vedere pagina 149	149
Modo area AF	Per scegliere come viene selezionata l'area di messa a fuoco.	Area AF automatica ²	153
Priorità al volto	Per attivare o disattivare la priorità al volto.	Sì ³	156
Illumin. AF incorporato	Per controllare l'illuminatore AF incorporato.	Sì	156
Controllo flash	Per scegliere un modo flash per il flash incorporato e i flash esterni opzionali.	TTL (Manuale: Piena potenza)	157
Compensazion e flash	Per controllare l'emissione del flash.	0,0	158

1 Varia in base all'obiettivo ( 148).

2 La fotocamera mette a fuoco sul soggetto al centro dell'inquadratura quando **Rallentatore** è selezionato nel modo filmato avanzato.

3 Il rilevamento volto non è disponibile quando **Rallentatore** è selezionato nel modo filmato avanzato.



Ripristina opzioni ripresa

Selezionare **Sì** per ripristinare le opzioni nel menu di ripresa e altre impostazioni di ripresa ai valori predefiniti (☞ 119, 185).

Modo di esposizione

Le opzioni nel menu del modo di esposizione offrono diversi livelli di controllo su tempo di posa e diaframma.

 Selez. automatica scene	Modo "inquadra e scatta" automatico nel quale la fotocamera non sceglie solo il tempo di posa e l'apertura, ma regola anche altre impostazioni in base al soggetto (selezione automatica scene; ☞ 26).
P Auto programmato	La fotocamera imposta il tempo di posa e il diaframma per ottenere un'esposizione ottimale (☞ 34). È consigliato per le istantanee e in altre situazioni in cui si ha poco tempo per regolare le impostazioni della fotocamera.
S Auto a priorità di tempi	L'utente sceglie il tempo di posa; la fotocamera seleziona un diaframma per garantire risultati ottimali (☞ 35). Utilizzare questa opzione per fermare il movimento o renderlo confuso.
A Auto priorità diaframmi	L'utente sceglie il diaframma; la fotocamera seleziona un tempo di posa per garantire risultati ottimali (☞ 36). Utilizzare per rendere confuso lo sfondo o per mettere a fuoco sia lo sfondo sia i primi piani.
M Manuale	L'utente controlla sia il tempo di posa sia l'apertura (☞ 37). Per effettuare esposizioni lunghe, impostare il tempo di posa su "Bulb (Posa B)" o "Time (Posa T)".

Sensibilità ISO (Modi P, S, A e M)

Quando viene selezionata un'opzione "auto" per **Sensibilità ISO** (☞ 135), la fotocamera regolerà automaticamente la sensibilità all'interno del campo selezionato se non è possibile ottenere un'esposizione ottimale al tempo di posa o all'apertura selezionati.





Qualità dell'immagine

Per scegliere un formato file e un rapporto di compressione per le foto.

Opzione	Tipo file	Descrizione
NEF (RAW)	NEF	I dati RAW compressi a 12 bit provenienti dal sensore di immagine vengono salvati direttamente nella card di memoria. Il bilanciamento del bianco, il contrasto e altre impostazioni possono essere regolate su un computer dopo la ripresa.
JPEG fine	JPEG	Registrare le immagini in formato JPEG con un rapporto di compressione di circa 1 : 4 (qualità fine).
JPEG normal		Registrare le immagini in formato JPEG con un rapporto di compressione di circa 1 : 8 (qualità normale).
JPEG basic		Registrare le immagini in formato JPEG con un rapporto di compressione di circa 1 : 16 (qualità basic).
NEF (RAW) + JPEG fine	NEF/JPEG	Vengono registrate due immagini: un'immagine NEF (RAW) e un'immagine JPEG di qualità fine.

Dimensioni dell'immagine

Per scegliere le dimensioni delle foto scattate nei modi immagine fissa e Selezione foto intelligente.

Opzione	Dimensione (pixel)	Formato di stampa approssimativo a 300 dpi (cm)*
 4608×3072; 14,2 M	4608 × 3072	39 × 26
 3456×2304; 8,0 M	3456 × 2304	29,3 × 19,5
 2304×1536; 3,5 M	2304 × 1536	19,5 × 13

* Il formato di stampa in pollici è uguale alla dimensione dell'immagine in pixel divisa per la risoluzione stampante in dots per inch (dpi; 1 pollice = circa 2,54 cm).



NEF (RAW)/NEF (RAW) + JPEG

L'opzione selezionata per la dimensione dell'immagine non influisce sulle dimensioni delle immagini NEF (RAW). Le immagini NEF (RAW) possono essere visualizzate sulla fotocamera o utilizzando software come Capture NX 2 (acquistabile separatamente; □ 171) o ViewNX 2 (in dotazione).

Quando le foto scattate con le impostazioni NEF (RAW) + JPEG sono visualizzate sulla fotocamera, solamente le immagini JPEG saranno visualizzate. Quando le foto scattate con queste impostazioni vengono eliminate, saranno eliminate sia le immagini JPEG sia quelle NEF.

Nomi dei file

Foto e filmati sono memorizzati come file immagine con nomi del tipo "xxx_nnnn.yyy", dove:

- xxx è o NMS (Istantanee in movimento registrate con **File NMS** selezionato per **Formato file**; □ 128) o DSC (foto, Istantanee in movimento formato MOV e filmati, comprese le copie create con **Taglia filmato**; □ 116),
- nnnn un numero a quattro cifre tra 0001 e 9999 assegnato automaticamente in ordine ascendente dalla fotocamera e
- yyy una delle seguenti estensioni a tre lettere: "NEF" per immagini NEF (RAW), "JPG" per immagini JPEG o "MOV" per filmati.

I file NEF e JPEG registrati con le impostazioni NEF (RAW)+JPEG hanno gli stessi nomi file ma estensioni diverse. Le copie rifilate create con **Taglia filmato** (□ 116) hanno nomi file che iniziano con "DSC"; le copie create con le altre opzioni di ritocco nel menu di riproduzione hanno nomi file che iniziano con "CSC" (per es., "CSC_0001.JPG"). Le immagini registrate con **Adobe RGB** selezionato per **Spazio colore** (□ 143) hanno nomi che iniziano con un trattino basso (per es., "_DSC0001.JPG").

Qualità e dimensione dell'immagine

La qualità dell'immagine e la dimensione dell'immagine, insieme, determinano lo spazio occupato da ciascuna foto sulla card di memoria. Le immagini di dimensioni maggiori con qualità migliore possono essere stampate in formati più grandi, tuttavia richiedono maggiore spazio in memoria, consentendo la memorizzazione di un numero minore di tali immagini nella card di memoria (□ 186).



Sequenza

Per scegliere la frequenza fotogrammi per la ripresa in sequenza (☐ 63) tra 5, 15, 30 e 60 fps. Un otturatore elettronico viene usato a frequenze di 15 fps e superiori; tranne quando è selezionato **Si** per **Fotografia silenziosa**, viene usato un otturatore meccanico quando è selezionato **5 fps**.

Fotografia silenziosa

Selezionare **Si** per ridurre il rumore della fotocamera in ambienti silenziosi. La fotocamera usa un otturatore elettronico e silenzia i suoni prodotti quando vengono azionati i controlli della fotocamera. Selezionando **No**, si ripristina il funzionamento normale.

Numero di scatti salvati

Per scegliere il numero di scatti selezionati da Selezione foto intelligente. Se è selezionato **5**, la fotocamera memorizza lo scatto migliore e i 4 scatti candidati allo scatto migliore. Se è selezionato **1**, la fotocamera memorizza soltanto lo scatto migliore.

Frequenza fotogrammi

Per scegliere una frequenza fotogrammi per i filmati al rallentatore (☐ 53). Maggiore è la frequenza fotogrammi, minori sono le dimensioni del fotogramma.

Opzione	Dimensioni del fotogramma (pixel)	Bit rate (circa)	Lunghezza massima (ripresa)	Lunghezza massima (riproduzione)*
400 fps	640 × 240	2 Mbps	3 secondi	40 secondi
1200 fps	320 × 120	1 Mbps	3 secondi	2 minuti

* Tutte le cifre sono approssimative. I filmati al rallentatore verranno riprodotti per un periodo di circa 13,2 (400 fps) o 40 (1200 fps) volte la durata del tempo di registrazione.





Vedere anche

Per informazioni sulla lunghezza totale dei filmati che è possibile memorizzare nella card di memoria, fare riferimento a pagina 187.



Impostazioni filmato

Scegliere dimensioni del fotogramma e frequenza fotogrammi per i filmati HD (📖 49).

Opzione	Dimensioni del fotogramma (pixel)	Velocità di registrazione	Bit rate (circa)	Lunghezza massima
 1080/60i	1920 × 1080	59,94 campi/s *	24 Mbps	20 minuti
 1080/30p		29,97 fps	24 Mbps	
 720/60p	1280 × 720	59,94 fps	16 Mbps	29 minuti
 720/30p		29,97 fps	12 Mbps	

* L'output del sensore è di circa 60 fps.

Dimensioni del fotogramma foto

Le fotografie registrate premendo il pulsante di scatto fino in fondo durante la registrazione di filmati hanno proporzioni di 3 : 2. Le dimensioni del fotogramma variano in base all'opzione selezionata per **Impostazioni filmato**:

- **1080/60i e 1080/30p**: 4608 × 3072
- **720/60p e 720/30p**: 1280 × 865

Vedere anche

Per informazioni sulla lunghezza totale dei filmati che è possibile memorizzare nella card di memoria, fare riferimento a pagina 187.



Filmato prima/dopo

Per scegliere se la parte di filmato delle Istantanee in movimento debba terminare quando il pulsante di scatto viene premuto fino in fondo o circa 0,6 s più tardi (📖 59).

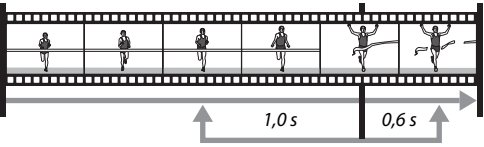
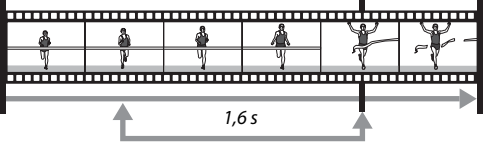
1,0 s/0,6 s	<p>La sequenza filmato inizia circa un secondo prima di premere il pulsante di scatto fino in fondo e termina circa 0,6 s dopo.</p> <p><i>Pulsante di scatto premuto a metà corsa</i> <i>Pulsante di scatto premuto fino in fondo</i></p>  <p><i>Sequenza filmato</i></p>
1,6 s/0 s	<p>La fotocamera registra circa 1,6 s di sequenza filmato, che termina quando il pulsante di scatto viene premuto fino in fondo.</p> <p><i>Pulsante di scatto premuto a metà corsa</i> <i>Pulsante di scatto premuto fino in fondo</i></p>  <p><i>Sequenza filmato</i></p>





Formato file

Per scegliere un formato file delle Istantanee in movimento (📄 59).

File NMS	Le Istantanee in movimento vengono registrate come un file MOV di 4 sec. e un'immagine JPEG. Le Istantanee in movimento possono essere visualizzate soltanto nella fotocamera o usando ViewNX 2.
File MOV	Le Istantanee in movimento sono registrate come un file MOV di 10 s. che può essere visualizzato in varie applicazioni di computer. L'Istantanea in movimento non è visualizzata automaticamente quando termina la ripresa (📄 60); per informazioni sulla visualizzazione delle Istantanee in movimento, vedere pagina 56.

Misuraz. esposimetrica

Per scegliere in che modo la fotocamera imposta l'esposizione.

 Matrix	La fotocamera misura un'ampia area del fotogramma e regola contrasto (distribuzione contrasto), colore, composizione e distanza del soggetto, producendo risultati naturali nella maggiore parte delle situazioni.
 Ponderata centrale	La fotocamera effettua la misurazione esposimetrica dell'intero fotogramma ma assegna peso maggiore all'area centrale. Misurazione esposimetrica classica per ritratti; consigliata quando si utilizzano filtri con un fattore di esposizione (fattore filtro) superiore a 1x.
 Spot	La fotocamera misura l'area di messa a fuoco corrente; utilizzare per la misurazione esposimetrica di soggetti non posizionati al centro (se Area AF automatica è selezionato per Modo area AF come descritto a pagina 153, la fotocamera misurerà l'area di messa a fuoco centrale, mentre nella priorità al volto la fotocamera misurerà l'area di messa a fuoco più vicina al centro del volto selezionato; 📄 27). La misurazione spot garantisce che il soggetto sia esposto correttamente, anche se lo sfondo è molto più luminoso o più scuro.



Misurazione esposimetrica e modo di ripresa

Nei modi auto e Cattura immagine migliore, e quando  **Selez. automatica scene** (📄 122) viene scelto in modo Istantanea in movimento, la misurazione esposimetrica viene regolata automaticamente in base alla scena.

Blocco esposizione automatica

Il blocco esposizione è utilizzato per ricomporre le fotografie dopo la misurazione dell'esposizione. È più efficace quando viene utilizzato con la misurazione ponderata centrale o la misurazione spot (☐ 128) per inquadrare i soggetti non posizionati al centro che sono molto più chiari o più scuri dell'ambiente circostante oppure per ottimizzare l'esposizione per un oggetto diverso dal soggetto principale.

1 Misurare l'esposizione.

Posizionare il soggetto al centro dell'inquadratura e premere il pulsante di scatto a metà corsa per misurare l'esposizione. Verificare che l'area di messa a fuoco sia visualizzata in verde.

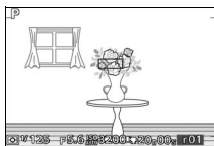

2 Bloccare l'esposizione.

Con il pulsante di scatto premuto a metà corsa e il soggetto posizionato nell'area di messa a fuoco, premere ▲ (AE-L) per bloccare l'esposizione. Mentre è attivo il blocco dell'esposizione, verrà visualizzato un indicatore **AE-L/AF-L**. L'esposizione rimane bloccata finché non viene premuto nuovamente ▲ (AE-L), anche se in seguito si rimuove il dito dal pulsante di scatto.

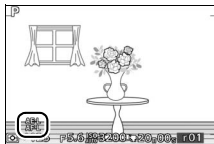

Vedere anche

Per informazioni sul cambio di funzione del pulsante ▲ (AE-L), fare riferimento a pagina 163.







3 Ricomporre l'immagine.

Ricomporre la foto e scattare. Per disattivare il blocco esposizione, premere nuovamente ▲ (AE-L).



Bilanciamento del bianco

Il bilanciamento del bianco garantisce che i colori non siano influenzati dal colore della sorgente luminosa. Il bilanciamento automatico del bianco è consigliato per la maggior parte delle sorgenti luminose, tuttavia si possono selezionare altri valori, se necessario, in base al tipo di sorgente.

AUTO Auto	Regolazione automatica bilanciamento del bianco. Consigliata nella maggior parte delle situazioni.
 Incandescenza	Da utilizzare in presenza di luce incandescente.
 Fluorescenza	Da utilizzare in presenza di illuminazione a fluorescenza fredda-bianca.
 Sole diretto	Da utilizzare con soggetti illuminati da sole diretto.
 Flash	Usare con il flash incorporato o le unità flash opzionali.
 Nuvoloso	Da utilizzare in presenza di luce solare filtrata da nuvole.
 Ombra	Da utilizzare in presenza di luce solare, con soggetti in ombra.
PRE Premisurazione manuale	Per misurare il bilanciamento del bianco (☐ 132).

Bilanciamento del bianco e modo di ripresa

Nei modi auto e Cattura immagine migliore, e quando  **Selez.** **automatica scene** (☐ 122) viene scelto in modo Istantanea in movimento, il bilanciamento del bianco viene regolato automaticamente in base alla scena.



Regolazione fine del bilanciamento del bianco

Le opzioni diverse da **Premisurazione manuale** possono essere regolate con precisione come segue:

1 Visualizzare le opzioni di regolazione fine.

Evidenziare un'opzione diversa da **Premisurazione manuale** e premere ► per visualizzare le opzioni di regolazione fine come mostrato a destra.

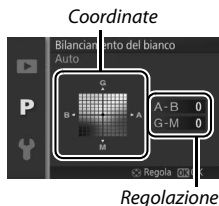

2 Tarare il bilanciamento del bianco.

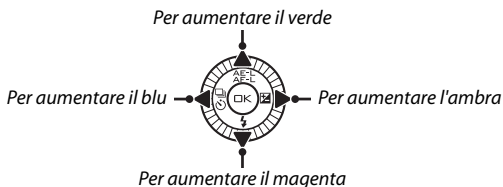

Utilizzare il multi-selettore per tarare il bilanciamento del bianco.



Regolazione fine del bilanciamento del bianco

I colori presenti sugli assi di taratura sono relativi, non assoluti. Per esempio, spostare il cursore su **B** (blu) quando è selezionata un'impostazione "calda" come  (Incandescenza), renderà le foto leggermente più "fredde", ma non le renderà effettivamente di colore blu.

3 Salvare le modifiche e uscire.

Premere . Verrà visualizzato un asterisco accanto all'icona del bilanciamento del bianco ( 4) nel display dettagliato ( 5) per mostrare che il bilanciamento del bianco è stato modificato rispetto ai valori predefiniti.



Premisurazione manuale

La premisurazione manuale viene utilizzata per registrare e richiamare le impostazioni di bilanciamento del bianco personalizzate per una ripresa con sorgenti luminose varie o per compensare sorgenti luminose con una forte dominante di colore.

1 Illuminare un oggetto di riferimento.

Posizionare un oggetto bianco o grigio neutro sotto la stessa illuminazione che sarà utilizzata nella foto finale. È possibile utilizzare un cartoncino grigio standard per aumentare la precisione.

2 Selezionare Premisurazione manuale.

Selezionare **Premisurazione manuale** nel menu del bilanciamento del bianco e premere ►. Verrà visualizzata la finestra di dialogo mostrata a destra; selezionare **Si** e premere  per sovrascrivere il valore esistente per la premisurazione manuale del bilanciamento del bianco.

Sarà visualizzato il messaggio mostrato a destra.

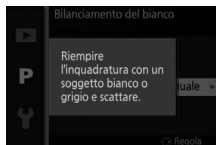
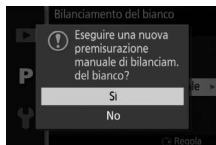

3 Misurare il bilanciamento del bianco.

Quando la fotocamera è pronta per misurare il bilanciamento del bianco, verrà visualizzato PRE lampeggiante. Prima che l'indicatore smetta di lampeggiare, inquadrare l'oggetto di riferimento nel display in modo che riempi l'intera inquadratura e premere il pulsante di scatto fino in fondo. Non verrà registrata alcuna foto; il bilanciamento del bianco può essere misurato accuratamente anche quando la fotocamera non è a fuoco.



4 Verificare i risultati.

Se la fotocamera è riuscita a misurare un valore per il bilanciamento del bianco, verrà visualizzato il messaggio mostrato a destra. Premere il pulsante di scatto a metà corsa per ritornare immediatamente al modo di ripresa.

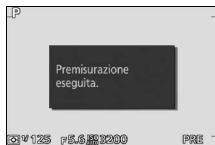

Se l'illuminazione è troppo scura o troppo luminosa, la fotocamera potrebbe non essere in grado di misurare il bilanciamento del bianco. Sarà visualizzato il messaggio mostrato a destra. Tornare allo step 3 e misurare di nuovo il bilanciamento del bianco.

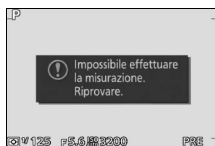

Autospegnimento

La misurazione del bilanciamento del bianco terminerà senza l'acquisizione di un nuovo valore se non viene eseguita alcuna operazione per il periodo di tempo selezionato per **Autospegnimento** nel menu impostazioni (☐ 162; l'impostazione predefinita è 1 minuto).

Bilanciamento del bianco premisurato

La fotocamera può memorizzare soltanto un valore alla volta per il bilanciamento del bianco premisurato; il valore esistente verrà sostituito quando si misura un nuovo valore. Si noti che l'esposizione aumenta automaticamente di 1 EV quando si misura il bilanciamento del bianco; in modo M, regolare l'esposizione in modo che l'indicatore di esposizione mostri ± 0 (☐ 37).

Temperatura di colore

Il colore percepito di una sorgente luminosa varia in base all'osservatore e ad altre condizioni. La temperatura di colore è una misura oggettiva del colore di una sorgente luminosa, definita in riferimento alla temperatura alla quale un oggetto dovrebbe essere riscaldato per irradiare luce alla stessa lunghezza d'onda. Mentre le sorgenti di luce con una temperatura di colore intorno a 5000–5500 K appaiono bianche, sorgenti di luce con una temperatura di colore più bassa, come le lampadine a incandescenza, appaiono leggermente gialle o rosse. Le sorgenti di luce con una temperatura di colore più alta appaiono sfumate di blu. Le opzioni di bilanciamento del bianco della fotocamera sono adattate alle seguenti temperature di colore (tutte le cifre sono approssimative):

- | | |
|--|--|
| • Lampade ai vapori di sodio: 2700 K | • ☀ (sole diretto): 5200 K |
| • ⚡ (a incandescenza)/
Fluorescenza calda-bianca: 3000 K | • ⚡ (flash): 5400 K |
| • Fluorescenza bianca: 3700 K | • ☁ (nuvoloso): 6000 K |
| • ☀ Fluorescenza fredda-bianca: 4200 K | • Fluorescenza luce diurna: 6500 K |
| • Fluorescenza bianca diurna: 5000 K | • Lampade ai vapori di mercurio: 7200 K |
| | • ☁ (ombra): 8000 K |



Sensibilità ISO

Più sono alti i valori di sensibilità ISO, minore è la quantità di luce necessaria per l'esposizione, consentendo di impostare tempi di posa più brevi o diaframmi più chiusi, ma l'immagine sarà con maggiore probabilità influenzata da disturbi, sotto forma di pixel luminosi distribuiti in modo casuale, effetto nebbia o linee.

A6400 Auto (160–6400) A3200 Auto (160–3200) A800 Auto (160–800)	La fotocamera regola la sensibilità ISO in risposta alle condizioni di illuminazione. La sensibilità ISO viene regolata nell'intervallo riportato tra parentesi. Scegliere intervalli più ampi per una maggiore sensibilità quando l'illuminazione è scarsa, intervalli più piccoli per ridurre il disturbo.
160, 200, 400, 800, 1600, 3200, 6400	La sensibilità ISO viene fissata sul valore selezionato.





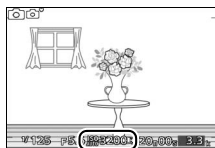

Opzioni di sensibilità ISO "Auto"

Quando è attivo il comando sensibilità ISO auto, il display mostra un'icona **ISO-AUTO** e la sensibilità ISO attuale.



Picture Control

Scegliere la modalità di elaborazione delle foto da parte della fotocamera.

 Standard	Elaborazione standard per risultati equilibrati. Consigliata nella maggior parte delle situazioni.
 Neutro	Elaborazione minima per risultati naturali. Scegliere questa opzione per fotografie che verranno successivamente sottoposte a elaborazioni o ritocchi complessi.
 Saturo	Le foto sono ottimizzate per un effetto stampa saturo. Scegliere questa opzione per far risaltare i colori primari nelle foto.
 Monocromatico	Per scattare fotografie monocromatiche.
 Ritratto	Per conferire una tonalità naturale e tenue alla pelle dei soggetti ritratti.
 Paesaggio	Per scattare foto vivaci di panorami e paesaggi metropolitani.

Modifica dei Picture Control

I Picture Control preimpostati e personalizzati esistenti (📖 140) possono essere modificati in base alla scena o alla propria creatività.

1 Visualizzare le opzioni.

Selezionare una voce nel menu Picture Control e premere ► per visualizzare le impostazioni dei Picture Control (📖 138; le impostazioni disponibili con i Picture Control personalizzati sono le stesse dei controlli preimpostati sui quali si basano). Per utilizzare un Picture Control non modificato, selezionarlo e premere .

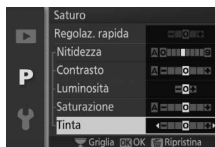

2 Regolare le impostazioni.

Premere ▲ o ▼ per selezionare l'impostazione desiderata e premere ◀ o ▶ per scegliere un valore. Ripetere questo step fino a quando non sono state regolate tutte le impostazioni, oppure selezionare **Regolaz. rapida** per scegliere una combinazione di impostazioni preimpostata. Per ripristinare le impostazioni predefinite, premere il pulsante .



3 Salvare le modifiche e uscire.

Premere .

Picture Control premisurati e Picture Control personalizzati

I Picture Control forniti con la fotocamera vengono chiamati *Picture Control premisurati*. I *Picture Control personalizzati* sono creati modificando i Picture Control esistenti tramite l'opzione **Picture Control person.** nel menu di ripresa (□ 140). Se lo si desidera, i Picture Control personalizzati possono essere salvati su una card di memoria e copiati in altre fotocamere Nikon 1 V2 oppure caricati nel software compatibile (□ 141).

Picture Control modificati

I Picture Control modificati rispetto alle impostazioni predefinite sono contrassegnati da un asterisco ("*") accanto al nome e all'icona del Picture Control nel menu Picture Control (□ 136) e accanto all'icona Picture Control (□ 4) nel display dettagliato (□ 5).



Picture Control e modo di ripresa

Nei modi auto e Cattura immagine migliore, e quando  **Selez. automatica scene** (□ 122) viene scelto in modo Istantanea in movimento, la fotocamera sceglie automaticamente un Picture Control in base alla scena.



■ Impostazioni Picture Control

Regolaz. rapida		Scegliere tra le opzioni comprese tra -2 e +2 per ridurre o aumentare l'effetto del Picture Control selezionato (si noti che in questo modo vengono annullate tutte le regolazioni manuali). Per esempio, se si scelgono valori positivi per Saturo , le foto risulteranno più saturate. Non disponibile con i Picture Control Neutro , Monocromatico o personalizzato.
Regolazioni manuali (tutti i Picture Control)	Nitidezza	Per controllare la nitidezza dei contorni. Selezionare A per regolare la nitidezza automaticamente in base al tipo di scena o scegliere un valore fra 0 (nessuna nitidezza) e 9 (più alto il valore, maggiore la nitidezza).
	Contrasto	Selezionare A per regolare automaticamente il contrasto in base al tipo di scena o scegliere tra valori compresi tra -3 e +3 (valori più bassi evitano che le alte luci nei soggetti dei ritratti al sole diretto vengano schiarite eccessivamente e valori più alti conservano i particolari in panorami avvolti nella foschia e in altri soggetti a basso contrasto).
	Luminosità	Scegliere -1 per ridurre la luminosità, +1 per aumentarla. Non ha effetti sull'esposizione.
Regolazioni manuali (solo non monocromatico)	Saturazione	Per controllare la brillantezza dei colori. Selezionare A per regolare la saturazione automaticamente in base al tipo di scena o scegliere un valore fra -3 e +3 (valori più bassi riducono la saturazione, mentre valori più alti la aumentano).
	Tinta	Scegliere valori negativi (fino a un minimo di -3) per rendere i rossi più viola, i blu più verdi e i verdi più gialli, valori positivi (fino a +3) per rendere i rossi più arancione, i verdi più blu e i blu più viola.
Regolazioni manuali (solo monocromatico)	Effetti filtro	Per simulare l'effetto dei filtri colore su fotografie monocromatiche. Scegliere tra Off (No) , giallo, arancione, rosso e verde (☐ 139).
	Tono	Scegliere la tinta da usare nelle fotografie monocromatiche fra B&W (bianco e nero), Sepia (Seppia) , Cyanotype (Viraggio ciano) (monocromatico con sfumatura blu), Red (Rosso) , Yellow (Giallo) , Green (Verde) , Blue Green (Verde azzurro) , Blue (Blu) , Purple Blue (Blu porpora) e Red Purple (Rosso porpora) (☐ 139).



✓ "A" (Auto)

I risultati per nitidezza, contrasto e saturazione automatici variano a seconda dell'esposizione e della posizione del soggetto nell'inquadratura.

🔍 La griglia Picture Control

La pressione della ghiera di comando allo step 2 visualizza una griglia Picture Control che mostra il contrasto e la saturazione per il Picture Control selezionato in relazione agli altri Picture Control (solo il contrasto è visualizzato quando è selezionato **Monocromatico**). Rilasciare la ghiera per tornare al menu Picture Control.

Le icone per i Picture Control che utilizzano contrasto e saturazione automatici vengono visualizzate in verde nella griglia Picture Control, e le linee appaiono parallele agli assi del reticolo.



🔍 Impostazioni precedenti

La linea al di sotto del display del valore nel menu impostazioni dei Picture Control indica il valore precedente dell'impostazione. Utilizzarla come riferimento per la regolazione delle impostazioni.



🔍 Effetti filtro (solo monocromatico)

Le opzioni di questo menu simulano l'effetto dei filtri colore su fotografie monocromatiche. Sono disponibili i seguenti effetti filtro:

Y (giallo)	Per aumentare il contrasto. Può essere utilizzato per
O (arancione)	attenuare la luminosità del cielo nelle foto di paesaggi.
R (rosso)	L'arancione produce un contrasto maggiore del giallo, il rosso un contrasto maggiore dell'arancione.
G (verde)	Rende più naturale il colore della pelle. Può essere utilizzato per i ritratti.

Si noti che gli effetti ottenuti con **Effetti filtro** sono più evidenti rispetto a quelli ottenuti con filtri fisici in vetro.

🔍 Tono (solo monocromatico)

Premendo ▼ quando è evidenziato **Tono**, vengono visualizzate le opzioni di saturazione. Premere ◀ o ▶ per regolare la saturazione. Il controllo della saturazione non è disponibile quando è selezionato **B&W** (bianco e nero).

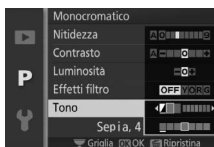

Picture Control person.

I Picture Control forniti con la fotocamera possono essere modificati e salvati come Picture Control personalizzati.

Modifica/Salva

Per creare un Picture Control personalizzato, selezionare **Modifica/Salva** e seguire i passaggi riportati di seguito.

1 Selezionare un Picture Control.

Selezionare un Picture Control esistente e premere ► oppure premere **OK** per andare allo step 3 e salvare una copia del Picture Control selezionato senza ulteriori modifiche.



2 Modificare il Picture Control selezionato.

Per ulteriori informazioni, vedere pagina 138. Per annullare tutte le modifiche e ricominciare dalle impostazioni predefinite, premere il pulsante **Reset**. Al termine delle impostazioni premere **OK**.



3 Salvare il Picture Control.

Selezionare una destinazione (da C-1 a C-9) e premere **OK** per salvare il Picture Control personalizzato e tornare al menu di ripresa.

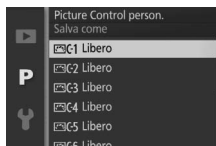

Il nuovo Picture Control comparirà nell'elenco del menu **Picture Control**.

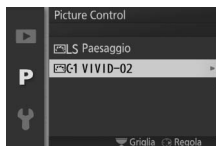

Carica da/Salva su card

I Picture Control personalizzati creati con Picture Control Utility in dotazione con ViewNX 2 o con un software opzionale come Capture NX 2 possono essere copiati su una card di memoria e caricati nella fotocamera, oppure i Picture Control personalizzati creati con la fotocamera possono essere copiati sulla card di memoria da utilizzare in altre fotocamere Nikon 1 V2 e software compatibili e poi cancellati quando non sono più necessari.

Per copiare Picture Control personalizzati su oppure da una card di memoria o per eliminarli dalla card di memoria, selezionare **Carica da/Salva su card** nel menu **Picture Control person.** Vengono visualizzate le seguenti opzioni:

Copia nella fotocamera	Per copiare i Picture Control personalizzati dalla card di memoria ai Picture Control personalizzati da C-1 a C-9.
Elimina dalla card	Per eliminare i Picture Control personalizzati selezionati dalla card di memoria. La finestra di conferma mostrata a destra viene visualizzata prima dell'eliminazione di un Picture Control; per eliminare il Picture Control selezionato, selezionare Si e premere OK .
Copia su card	Per copiare un Picture Control personalizzato (da C-1 a C-9) a una destinazione selezionata (da 1 a 99) nella card di memoria.

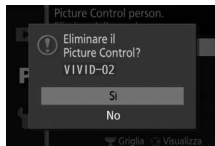

Copia su card

È possibile memorizzare contemporaneamente sulla card di memoria fino a 99 Picture Control personalizzati. La card di memoria può essere utilizzata solo per memorizzare i Picture Control personalizzati creati dall'utente. I Picture Control predefiniti forniti con la fotocamera non possono essere copiati nella card di memoria né eliminati.

Picture Control person. > Elimina

L'opzione **Elimina** nel menu **Picture Control person.** può essere utilizzata per eliminare dalla fotocamera i Picture Control personalizzati selezionati quando non sono più necessari.



Controllo distorsione auto

Selezionare **Sì** per ridurre la distorsione a barilotto con obiettivi grandangolo e per ridurre la distorsione a cuscinetto in foto scattate con teleobiettivi (si noti che i bordi delle immagini potrebbero essere ritagliati e che ci potrebbe essere un aumento del tempo necessario a elaborare le immagini prima del salvataggio). Questa opzione è disponibile soltanto con obiettivi 1 NIKKOR e non con altri obiettivi NIKKOR collegati usando l'adattatore baionetta FT1. I risultati non sono garantiti con obiettivi di terze parti.



Spazio colore

Lo spazio colore determina la gamma di colori disponibile per la riproduzione del colore. Scegliere **sRGB** per foto che saranno utilizzate "così come sono", senza ulteriori modifiche, **Adobe RGB** per foto che saranno sottoposte a notevoli elaborazioni o ritocchi dopo il trasferimento dalla fotocamera. Si noti che, indipendentemente dall'opzione selezionata, sRGB è utilizzato per i filmati e le Istantanee in movimento e per le foto scattate durante la registrazione di filmati.

Spazio colore

Gli spazi colore definiscono la corrispondenza tra i colori e i valori numerici che li rappresentano in un file di immagine digitale. Lo spazio colore sRGB è ampiamente utilizzato, mentre Adobe RGB è utilizzato di solito per le pubblicazioni e la stampa commerciale. sRGB è consigliato quando si scattano fotografie che saranno stampate senza modifiche o visualizzate in applicazioni che non supportano la gestione dei colori, o quando si scattano fotografie che saranno stampate con ExifPrint, l'opzione di stampa diretta di alcune stampanti di uso domestico o per la stampa da chiosco e altri servizi di stampa commerciali. Anche le foto Adobe RGB possono essere stampate usando queste opzioni, ma i colori non saranno così vividi.

Le fotografie JPEG scattate nello spazio colore Adobe RGB sono compatibili con il formato DCF; le applicazioni e le stampanti che supportano il formato DCF selezionano automaticamente lo spazio colore corretto. Se l'applicazione o il dispositivo non supportano il formato DCF, selezionare lo spazio colore appropriato manualmente. Per ulteriori informazioni, consultare la documentazione fornita con l'applicazione o il dispositivo.

Software Nikon

ViewNX 2 (in dotazione) e Capture NX 2 (acquistabile separatamente) selezionano automaticamente lo spazio colore corretto quando vengono aperte fotografie create con questa fotocamera.



D-Lighting attivo

Il D-Lighting attivo consente di conservare i particolari nelle zone di alte luci e ombre, creando un contrasto naturale. Utilizzare questa opzione per scene con alto contrasto, ad esempio quando si fotografano scene all'aperto particolarmente luminose attraverso una porta o una finestra oppure si riprendono soggetti in ombra in una giornata di sole. È particolarmente efficace se utilizzato in abbinamento con misurazione **Matrix** (☞ 128).



D-Lighting attivo: **No**



D-Lighting attivo: **☑ Sì**

☑ D-Lighting attivo

Potrebbe apparire del disturbo (pixel luminosi distribuiti in modo casuale, effetto nebbia o linee) nelle foto scattate con il D-Lighting attivo. Con alcuni soggetti potrebbe presentarsi un'ombreggiatura irregolare.

☑ "D-Lighting attivo" e "D-Lighting"

L'opzione **D-Lighting attivo** nel menu di ripresa regola l'esposizione prima della ripresa per ottimizzare la gamma dinamica, mentre l'opzione **D-Lighting** nel menu di riproduzione (☞ 113) illumina le ombre nelle immagini dopo la ripresa.



HDR (High Dynamic Range)

Selezionare **Sì** per mantenere i dettagli nelle scene ad alto contrasto. Ogni volta che viene scattata un'immagine, la fotocamera riprende rapidamente 2 scatti a esposizioni diverse e li combina per catturare un'ampia gamma di toni, dalle ombre alle alte luci. Mentre gli scatti sono combinati, verrà visualizzato un messaggio e lo scatto dell'otturatore sarà disabilitato. La foto finale verrà visualizzata al termine dell'elaborazione.

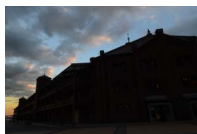

Prima esposizione (più scura)

+



Seconda esposizione (più luminosa)

→



Immagine combinata HDR

Mentre HDR è attivo, **HDR** appare nel display e la ripresa in sequenza (🗨 63) è disabilitata.

HDR

I margini dell'immagine saranno ritagliati e non si attivano né il flash incorporato né i flash esterni opzionali. I risultati desiderati potrebbero non essere ottenuti se la fotocamera o il soggetto si muovono durante la ripresa. A seconda della scena, le ombreggiature potrebbero essere irregolari e potrebbero apparire ombre intorno a oggetti molto luminosi oppure aloni intorno a oggetti scuri.

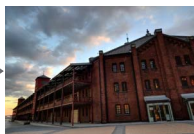

NR su pose lunghe

Le fotografie scattate con tempi di posa lenti vengono elaborate automaticamente per ridurre il "disturbo" (punti chiari, pixel luminosi distribuiti in modo casuale o effetto nebbia), aumentando leggermente i tempi di registrazione. Se si seleziona **Sì**, la quantità di riduzione disturbo eseguita a tempi di posa inferiori a 1 s aumenta, incrementando anche il tempo necessario per registrare le immagini da circa 1,5 a 2 volte. Durante l'elaborazione, viene visualizzato un avviso e non sarà possibile scattare foto (se la fotocamera viene spenta prima del termine dell'elaborazione, l'immagine sarà salvata, ma la riduzione del disturbo non verrà eseguita). Nel modo di scatto in sequenza, le frequenze fotogrammi rallenteranno e la capacità del buffer di memoria si ridurrà durante l'elaborazione delle foto.

NR su ISO elevati

Selezionare **Sì** per ridurre il disturbo (pixel luminosi distribuiti in modo casuale, linee o effetto nebbia). Se è selezionato **No**, la riduzione del disturbo sarà eseguita solo con sensibilità ISO elevate; la quantità di riduzione del disturbo è inferiore a quella eseguita quando è selezionato **Sì**.



Opzioni audio dei filmati

Per regolare le impostazioni di registrazione dell'audio dei filmati per il microfono incorporato e i microfoni esterni opzionali ME-1.

■ ■ Microfono

Selezionare **Microfono disattivato** per disattivare la registrazione del suono. Se viene selezionata qualsiasi altra opzione, la registrazione viene attivata e il microfono viene impostato sulla sensibilità selezionata.

L'icona

I filmati registrati con il microfono disattivato sono indicati da un'icona  nella riproduzione a pieno formato e in quella di filmati.

■ ■ Attenuazione vento

Selezionare **Sì** per attivare il filtro taglia-basso per ridurre il disturbo generato dal vento che soffia sul microfono (si noti che questa impostazione può influire anche su altri suoni).

Attenuazione vento

Per disattivare l'attenuazione vento quando si usa un microfono stereo opzionale ME-1, far scorrere l'interruttore del filtro taglia-basso su FLAT e selezionare **No** per **Attenuazione vento**.



Riduzione vibrazioni

Questa opzione è disponibile con obiettivi 1 NIKKOR che supportano la riduzione vibrazioni (VR). Le opzioni disponibili variano con il tipo di obiettivo: **Normale/Attiva/No** per obiettivi che supportano la riduzione vibrazioni attiva e **Si/No** per altri obiettivi VR. Scegliere **Attiva, Normale** o **Si** per ridurre gli effetti delle vibrazioni; scegliere **Attiva** quando si riprende da un veicolo in movimento o mentre si cammina o con altre forme di forte movimento della fotocamera, **Normale** per il movimento della fotocamera relativamente ridotto quando si è fermi.

Riduzione vibrazioni

Quando si effettuano riprese panoramiche, la riduzione vibrazioni viene applicata solo al movimento che non è parte della panoramica (se si eseguono panoramiche orizzontali, ad esempio, la riduzione della vibrazione sarà applicata solo al movimento verticale), facilitando l'esecuzione scorrevole della panoramica in un ampio arco. Può sembrare che la composizione cambi dopo il rilascio dell'otturatore, tuttavia ciò non indica un malfunzionamento.



Modo di messa a fuoco

Per scegliere la modalità di messa a fuoco della fotocamera.

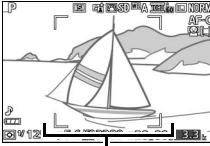
AF-A	AF automatico: la fotocamera seleziona automaticamente AF-S se il soggetto è fermo, AF-C se è in movimento.
AF-S	AF singolo: per soggetti fermi. La messa a fuoco si blocca quando il pulsante di scatto viene premuto a metà corsa.*
AF-C	<p>AF continuo: per soggetti in movimento. La fotocamera mette a fuoco continuamente il soggetto nelle cornici area AF mentre il pulsante di scatto viene premuto a metà corsa (si noti che le cornici area AF sono mostrate soltanto nel display dettagliato; □ 5). È possibile scattare le foto sia che la fotocamera sia a fuoco o meno.</p>  <p style="text-align: center;"><i>Cornici area AF</i></p>
AF-F	AF permanente: per i soggetti in movimento. La fotocamera mette a fuoco in modo continuo; è possibile scattare le foto sia che la fotocamera sia a fuoco o meno.
MF	Messa a fuoco manuale: per mettere a fuoco manualmente (□ 151). È possibile scattare le foto sia che la fotocamera sia a fuoco o meno.

* L'otturatore può essere rilasciato soltanto se la fotocamera è in grado di mettere a fuoco.

Modo di messa a fuoco

Le opzioni disponibili variano in base al modo di ripresa.

Modo di ripresa		Modo di messa a fuoco
P, S, A, M		AF-A (predefinito), AF-S, AF-C, MF
Modo filmato avanzato	Filmato HD	AF-F (predefinito), AF-S, MF
	Rallentatore	AF-S (predefinito), MF



Ottenere buoni risultati con l'autofocus

L'autofocus non permette di ottenere prestazioni ottimali nelle condizioni elencate di seguito. Lo scatto dell'otturatore potrebbe essere disattivato se la fotocamera non è in grado di effettuare la messa a fuoco in queste condizioni oppure l'area di messa a fuoco potrebbe essere visualizzata in verde e la fotocamera potrebbe emettere un segnale acustico, consentendo il rilascio dell'otturatore anche quando il soggetto non è a fuoco. In questi casi, utilizzare la messa a fuoco manuale (📖 151) o utilizzare un blocco della messa a fuoco (📖 154) per mettere a fuoco un altro soggetto alla stessa distanza, quindi ricomporre la foto.

Contrasto minimo o inesistente tra il soggetto e lo sfondo.

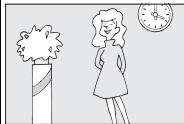

Esempio:
il soggetto è dello stesso colore dello sfondo.

Il soggetto presenta aree con differenze di luminosità molto forti.

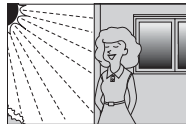

Esempi:
il soggetto è per metà all'ombra; una scena notturna con illuminazione spot.

Il soggetto include oggetti posti a distanze diverse dalla fotocamera.



Esempio:
il soggetto è all'interno di una gabbia.

Gli oggetti sullo sfondo appaiono più grandi rispetto al soggetto.



Esempio:
un edificio è nell'inquadratura dietro al soggetto.

Il soggetto è dominato da motivi geometrici regolari.

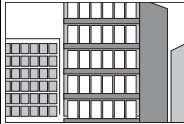

Esempio:
persiane o una fila di finestre di un grattacielo.

Il soggetto presenta molti dettagli particolareggiati o è costituito da oggetti piccoli o con variazione di luminosità ridotta.

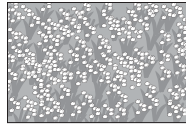

Esempio:
un campo di fiori.



Illuminatore ausiliario AF

Se il soggetto è scarsamente illuminato, l'illuminatore ausiliario AF si attiverà automaticamente per sostenere l'operazione di autofocus quando il pulsante di scatto è premuto a metà corsa. L'illuminatore ausiliario AF non si attiva in modo filmato avanzato o durante la registrazione di filmati; in altre situazioni si attiva soltanto se:

- **AF-S** è selezionato per il modo di messa a fuoco o AF singolo è selezionato nel modo di messa a fuoco **AF-A**,
- **Area AF automatica** o **Area AF singola** è selezionato per **Modo area AF** (☐ 153) e
- **Si** è selezionato per **Illumin. AF incorporato** nel menu di ripresa (☐ 156).
Obiettivi di dimensioni maggiori possono impedire all'illuminatore di illuminare tutto il soggetto o parte di esso. Rimuovere i paraluce quando si utilizza l'illuminatore.

Illuminatore ausiliario AF

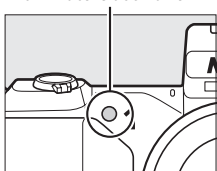

Messa a fuoco manuale

La messa a fuoco manuale può essere utilizzata quando l'autofocus non produce i risultati desiderati.

1 Selezionare la messa a fuoco manuale.

Selezionare **Messa a fuoco manuale** come **Modo di messa a fuoco** (☐ 149).

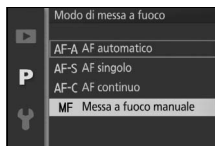





2 Visualizzare le guide per la messa a fuoco manuale.

Premere  per ingrandire la vista al centro dell'inquadratura e visualizzare le guide di messa a fuoco manuale (questa funzione non è disponibile durante la registrazione di filmati o in modo filmato al rallentatore).



3 Mettere a fuoco.

Ruotare il multi-selettore finché il soggetto non è a fuoco. Ruotare il multi-selettore in senso orario per aumentare la distanza di messa a fuoco e in senso antiorario per ridurla. Maggiore è la velocità di rotazione del multi-selettore, più veloci saranno le variazioni della distanza di messa a fuoco. L'indicatore di messa a fuoco indica la distanza di messa a fuoco approssimativa. Premere  quando il soggetto è a fuoco.

Per ingrandire la visualizzazione sul display fino a circa 10× per mettere a fuoco con precisione, ruotare la ghiera di comando a destra. Premere , ,  o  per visualizzare le aree dell'inquadratura non attualmente visibili nel display. La parte visibile è mostrata nella finestra di navigazione. Per ridurre l'ingrandimento, ruotare la ghiera di comando a sinistra.

Ghiera multi-selettore:
per mettere a fuoco

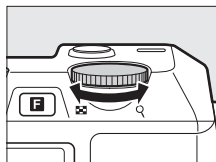

Ghiera di comando:
per aumentare o ridurre
l'ingrandimento

Indicatore di messa a fuoco

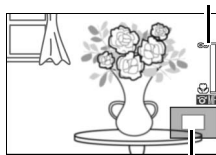

Finestra di navigazione

Filmati

È inoltre possibile utilizzare il multi-selettore per scegliere la distanza di messa a fuoco se la messa a fuoco manuale viene selezionata durante la registrazione di filmati. Ruotare il multi-selettore in senso orario per aumentare la distanza di messa a fuoco e in senso antiorario per ridurla. Maggiore è la velocità di rotazione del multi-selettore, più veloci saranno le variazioni della distanza di messa a fuoco.

Posizione del piano focale



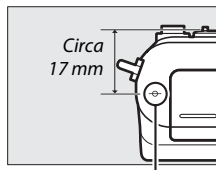





Per determinare la distanza tra il soggetto e la fotocamera, si può eseguire una misurazione prendendo come riferimento l'indicatore del piano focale sul corpo della fotocamera. La distanza tra la flangia di innesto dell'obiettivo e il piano focale è di circa 17 mm.

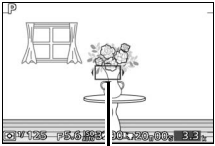

Indicatore del piano focale

Modo area AF

Per scegliere il metodo di selezione dell'area di messa a fuoco per l'autofocus.

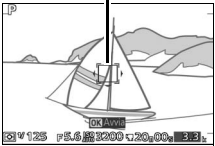
 Area AF automatica	La fotocamera rileva automaticamente il soggetto e seleziona l'area di messa a fuoco.
 Area AF singola	<p>Premere  per visualizzare il display di selezione dell'area di messa a fuoco, quindi utilizzare il multi-selettore per posizionare l'area di messa a fuoco sul soggetto e premere . La fotocamera mette a fuoco solo il soggetto nell'area di messa a fuoco selezionata. Utilizzare questa opzione per soggetti statici.</p>  <p><i>Area di messa a fuoco</i></p>
 Inseguimento soggetto	<p>Premere  per visualizzare il display di selezione dell'area di messa a fuoco, quindi utilizzare il multi-selettore per posizionare l'area di messa a fuoco sul soggetto e premere . L'area di messa a fuoco insegue il soggetto mentre si muove nell'inquadratura. La fotocamera mette a fuoco il soggetto selezionato quando il pulsante di scatto viene premuto a metà corsa. Per terminare il focus tracking alla fine della ripresa, premere .</p>  <p><i>Area di messa a fuoco</i></p>

Inseguimento soggetto

La fotocamera potrebbe non essere in grado di inseguire i soggetti se questi si muovono velocemente, escono dall'inquadratura o sono oscurati da altri oggetti, cambiano visibilmente in dimensione, colore o luminosità, oppure sono troppo piccoli, troppo grandi, troppo luminosi, troppo scuri o simili allo sfondo per colore o luminosità.



Blocco della messa a fuoco

Il blocco della messa a fuoco può essere utilizzato per modificare la composizione dopo la messa a fuoco del soggetto al centro dell'inquadratura, consentendo di eseguire la messa a fuoco di un soggetto che non sarà al centro della composizione finale. Se la fotocamera non è in grado di mettere a fuoco utilizzando l'autofocus (☞ 150), si può utilizzare il blocco della messa a fuoco per ricomporre la foto dopo aver messo a fuoco su un altro soggetto alla stessa distanza del soggetto originale. Il blocco della messa a fuoco ha la massima efficacia quando è selezionata un'opzione diversa da **Area AF automatica** per **Modo area AF** (☞ 153).

1 Mettere a fuoco.

Posizionare il soggetto al centro dell'inquadratura e premere a metà corsa il pulsante di scatto per avviare la messa a fuoco. Verificare che l'area di messa a fuoco sia visualizzata in verde. Se è selezionato **AF-S** per il modo di messa a fuoco (☞ 149), la messa a fuoco viene bloccata quando il pulsante di scatto viene premuto a metà corsa.

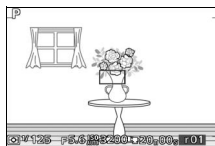

2 Bloccare la messa a fuoco.

Con il pulsante di scatto premuto a metà corsa, premere ▲ (AE-L) per bloccare sia la messa a fuoco sia l'esposizione (verrà visualizzato un indicatore AE-L/AF-L; □ 129). La messa a fuoco rimane bloccata finché non viene premuto nuovamente ▲ (AE-L), anche se in seguito si rimuove il dito dal pulsante di scatto.

Vedere anche

Per informazioni sul cambio di funzione del pulsante ▲ (AE-L), fare riferimento a pagina 163.

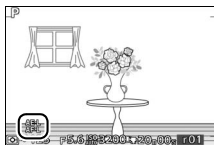

3 Ricomporre la foto e scattare.

La messa a fuoco rimane bloccata tra scatti.

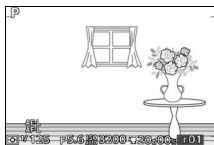

Non modificare la distanza tra la fotocamera e il soggetto mentre è attivo il blocco della messa a fuoco. Se il soggetto si muove, premere ▲ (AE-L) per disattivare il blocco della messa a fuoco e quindi mettere di nuovo a fuoco alla nuova distanza.



Priorità al volto

Scegliere **Sì** per attivare la priorità al volto (☞ 27).

Illumin. AF incorporato

Quando è selezionato **Sì**, l'illuminatore AF incorporato si accende per illuminare soggetti scarsamente illuminati se:

- **AF-S** è selezionato per il modo di messa a fuoco (☞ 149) o AF singolo è selezionato in **AF-A** e
- **Area AF automatica** o **Area AF singola** è selezionato per **Modo area AF** (☞ 153).

L'illuminatore ausiliario AF non si attiva per assistere l'operazione di messa a fuoco in modo filmato avanzato, durante la registrazione di filmati o quando è selezionato **No**. Se l'illuminatore ausiliario AF non si attiva, l'autofocus potrebbe non produrre i risultati desiderati con illuminazione scarsa.

Illuminatore ausiliario AF

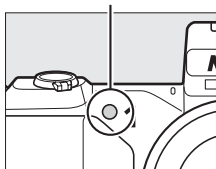

Vedere anche

Per informazioni sull'utilizzo dell'illuminatore ausiliario AF, fare riferimento a pagina 151. Le informazioni sui modi per i quali è disponibile l'illuminatore ausiliario AF si possono trovare a pagina 181.



Controllo flash

Per scegliere un modo di controllo flash per il flash incorporato e i flash esterni opzionali.

TTL ↕ TTL	La potenza del flash viene regolata automaticamente in risposta alle condizioni di ripresa (controllo flash TTL).
M ↕ Manuale	<p>Scegliere un livello flash tra Piena potenza e 1/32 ($1/32$ della piena potenza). A piena potenza, il flash incorporato ha un numero guida di circa 5 (m, ISO 100, 20 °C; a ISO 160, il numero guida è circa 6,3).</p> <p>Un'icona  lampeggia nel display durante la fotografia con flash quando è selezionata questa opzione.</p>

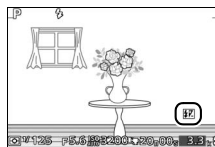
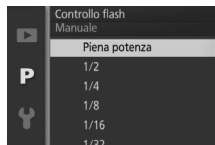

Compensazione flash

La compensazione flash altera la potenza del flash dal livello suggerito dalla fotocamera, cambiando la luminosità del soggetto principale relativa allo sfondo. Scegliere valori compresi tra -3 EV (più scuro) e $+1$ EV (più luminoso) in incrementi di $\frac{1}{3}$ EV; in generale, i valori positivi rendono più luminoso il soggetto, quelli negativi lo rendono più scuro.

Viene visualizzata un'icona  quando la compensazione flash è attiva. La potenza normale del flash può essere ripristinata impostando la compensazione flash su ± 0 . La compensazione flash non viene ripristinata quando la fotocamera viene spenta.

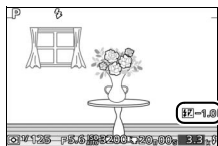

Il menu impostazioni

Per visualizzare il menu impostazioni, premere MENU e selezionare la scheda menu impostazioni (Y).

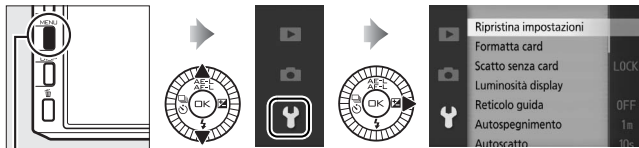

Pulsante MENU

Il menu impostazioni include le opzioni elencate di seguito:

Opzione	Descrizione	Impostazione predefinita	
Ripristina impostazioni	Per ripristinare i valori predefiniti delle opzioni del menu impostazioni.	—	160
Formatta card	Per formattare la card di memoria.	—	161
Scatto senza card	Per consentire il rilascio dell'otturatore quando non è inserita alcuna card di memoria nella fotocamera.	Scatto impedito	161
Luminosità display	Per regolare la luminosità del display.	0	161
Reticolo guida	Per visualizzare un reticolo.	No	162
Autospegnimento	Per scegliere il ritardo di autospegnimento.	1 min	162
Autoscatto	Per scegliere il ritardo dell'autoscatto.	10 s	162
Telecomando	Per scegliere il ritardo di scatto del modo comando a distanza.	Risposta rapida	163
Attesa comando a dist.	Per scegliere il tempo di attesa della fotocamera di un segnale da un comando a distanza ML-L3.	10 min	163
Uso pulsante AE-L/AF-L	Per scegliere la funzione del pulsante ▲ (AE-L).	Blocco AE/AF	163
Blocco AE pulsante scatto	Per scegliere se bloccare l'esposizione quando il pulsante di scatto viene premuto a metà corsa.	No	163

Opzione	Descrizione	Impostazione predefinita	
Controllo da disp. HDMI	Per scegliere se i comandi a distanza per i dispositivi HDMI-CEC ai quali è collegata la fotocamera possono essere utilizzati per azionare la fotocamera.	Sì	101
Riduzione dello sfarfallio	Per ridurre l'effetto flicker (sfarfallio della luce) o le strisce.	—	164
Ripristina numeraz. file	Per ripristinare la numerazione file.	—	164
Fuso orario e data	Per impostare l'orologio della fotocamera.	Ora legale: No	165
Lingua (Language)	Per scegliere una lingua per i display della fotocamera.	—	165
Rotazione automatica	Per registrare l'orientamento della fotocamera con le immagini.	Sì	166
Adatt wireless mob	Per attivare o disattivare l'adattatore wireless per la comunicazione con dispositivi mobili.	—	79
GPS	Per regolare le impostazioni delle unità GPS opzionali.	Autospegnimento: Disattiva Usa GPS per orologio: Sì	77
Mappatura dei pixel	Per controllare ed ottimizzare il sensore di immagine della fotocamera e i processori di immagine.	—	167
Versione firmware	Per visualizzare la versione firmware attuale.	—	167

Ripristina impostazioni

Selezionare **Sì** per ripristinare i valori predefiniti di tutte le opzioni del menu impostazioni diverse da **Riduzione dello sfarfallio**, **Fuso orario e data** e **Lingua (Language)**.



Formatta card

Selezionare **Sì** per formattare la card di memoria. *Si noti che tutti i dati nella card vengono cancellati definitivamente, comprese le immagini protette*; prima di continuare, assicurarsi di copiare le immagini importanti e altri dati in un computer (📖 95). Per uscire senza formattare la card di memoria, selezionare **No** e premere **OK**.

Il messaggio mostrato a destra viene visualizzato durante la formattazione della card; *non rimuovere la card di memoria né rimuovere o scollegare la fonte di alimentazione fino al termine della formattazione.*

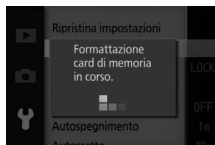

Scatto senza card

Se **Scatto consentito** è selezionato, è possibile rilasciare l'otturatore quando non è inserita alcuna card di memoria. Non verrà registrata alcuna immagine, sebbene sia possibile visualizzarle in modalità demo. Selezionare **Scatto impedito** per attivare l'otturatore solo quando è inserita una card.

Luminosità display

Selezionare **Luminosità monitor** o **Luminosità mirino** e premere ► per visualizzare le opzioni di luminosità per il display selezionato. La luminosità può quindi essere regolata premendo ▲ o ▼. Scegliere valori più alti per aumentare la luminosità, valori più bassi per ridurla.



Reticolo guida

Selezionare **Sì** per visualizzare un reticolo (📖 6).

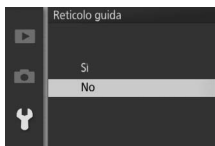

Autospegnimento

Per scegliere il tempo di visualizzazione del display quando non viene eseguita alcuna operazione (📖 18). Scegliere tempi più brevi per ridurre il consumo della batteria. Una volta spenti, i display possono essere riattivati azionando i pulsanti o la ghiera di selezione modo della fotocamera.

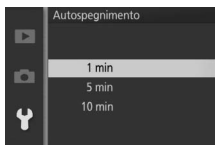

Il GP-N100

Per abilitare l'autospegnimento quando è collegata un'unità GPS opzionale GP-N100, selezionare **Attiva** per l'opzione **GPS > Autospegnimento** nel menu impostazioni (📖 76).

Autoscatto

Per scegliere la lunghezza del ritardo di scatto dell'autoscatto (📖 65). Scegliere **2 s** per ridurre le sfocature causate dal movimento della fotocamera quando viene premuto il pulsante di scatto, **10 s** per gli autoritratti.



Telecomando

Per scegliere il modo in cui la fotocamera risponde al pulsante di scatto nel telecomando opzionale ML-L3 (📖 65). Se è selezionato **Risposta rapida**, l'otturatore sarà rilasciato immediatamente; se è selezionato **Ritardo 2 s**, l'otturatore sarà rilasciato dopo un ritardo di 2 s.

Attesa comando a dist.

Scegliere per quanto tempo la fotocamera rimarrà attiva mentre attende un segnale dal comando a distanza (📖 63). Scegliere un ritardo più breve per ridurre il consumo della batteria. Si noti che il modo comando a distanza deve essere selezionato nuovamente dopo la scadenza del timer.

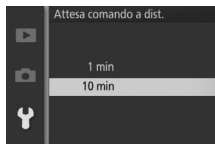

Uso pulsante AE-L/AF-L

Scegliere se il pulsante ▲ (AE-L) blocca sia la messa a fuoco sia l'esposizione (**Blocco AE/AF**), solo l'esposizione (**Solo blocco AE**) o solo la messa a fuoco (**Solo blocco AF**). Il blocco della messa a fuoco è descritto a pagina 154, il blocco dell'esposizione a pagina 129.



Pulsante ▲ (AE-L)

Blocco AE pulsante scatto

Se è selezionato **Si**, l'esposizione viene bloccata quando il pulsante di scatto viene premuto a metà corsa.

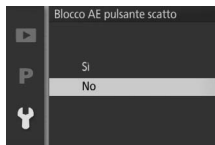

Riduzione dello sfarfallio

Per ridurre l'effetto flicker (sfarfallio della luce) e le strisce nei display e nei filmati durante le riprese effettuate con illuminazione a fluorescenza o a vapori di mercurio. Scegliere una frequenza che corrisponda a quella dell'alimentazione CA locale.

Riduzione dello sfarfallio

Se non si è sicuri riguardo alla frequenza dell'alimentazione locale, testare entrambe le opzioni e scegliere quella che genera i migliori risultati. La riduzione dello sfarfallio potrebbe non produrre i risultati desiderati se il soggetto è molto luminoso; in questo caso, selezionare il modo A o M e scegliere un'apertura più piccola (numero f/ più grande).

Ripristina numeraz. file

Durante lo scatto di foto o la registrazione di filmati, la fotocamera denomina il file aggiungendo un'unità al numero del file precedente (📖 124). Se la cartella corrente ha il numero 999 e contiene 999 foto o una foto denominata 9999, il pulsante di scatto verrà disabilitato e non potranno essere scattate altre foto. Per ripristinare la numerazione file a 0001, selezionare **Sì** per **Ripristina numeraz. file** e formattare la card di memoria corrente oppure inserirne una nuova.

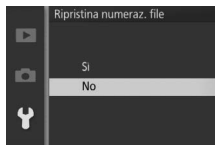

Fuso orario e data

Per modificare i fusi orari, impostare l'orologio della fotocamera, scegliere l'ordine di visualizzazione della data o attivare o disattivare l'ora legale (📖 19).

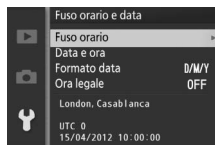

Fuso orario	Per scegliere un fuso orario. L'orologio della fotocamera viene automaticamente impostato sull'ora del nuovo fuso orario.
Data e ora	Impostare l'orologio della fotocamera.
Formato data	Consente di scegliere l'ordine di visualizzazione di giorno, mese e anno.
Ora legale	Per attivare o disattivare l'ora legale. L'orologio della fotocamera verrà portato avanti o indietro di un'ora automaticamente. L'impostazione predefinita è No .

Lingua (Language)

Per scegliere una lingua per i messaggi e i display della fotocamera.



Rotazione automatica

Le fotografie scattate mentre è selezionato **Sì** contengono informazioni sull'orientamento della fotocamera, che consentono di ruotare automaticamente le foto stesse durante la riproduzione o quando sono visualizzate in ViewNX 2 o Capture NX 2 (disponibile separatamente;  171). Sono registrati i seguenti orientamenti:

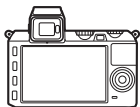

*Orientamento
orizzontale (paesaggio)*

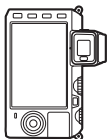

*Rotazione della
fotocamera di 90° in
senso orario*

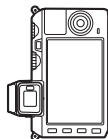

*Rotazione della
fotocamera di 90° in
senso antiorario*

L'orientamento della fotocamera non viene registrato se è selezionato **No**. Scegliere questa opzione quando si effettua una panoramica o quando si scattano fotografie con l'obiettivo puntato verso l'alto o verso il basso.

Rotazione automatica

L'orientamento delle immagini non viene registrato nei modi filmato o Istantanea in movimento.

Ruota verticali

Per ruotare automaticamente le foto con orientamento verticale (ritratto) da visualizzare durante la riproduzione, selezionare **Sì** per l'opzione **Ruota verticali** nel menu di riproduzione ( 112).



Mappatura dei pixel

Per controllare e ottimizzare il sensore di immagine della fotocamera e i processori di immagine se si notano punti luminosi inaspettati nelle immagini (si noti che la fotocamera viene fornita con sensore e processori già ottimizzati). Prima di effettuare la mappatura dei pixel come descritto di seguito, controllare che la batteria sia completamente carica.

1 Montare un obiettivo e il relativo tappo dell'obiettivo.

Spegnere la fotocamera e montare un obiettivo 1 NIKKOR. Non rimuovere il tappo dell'obiettivo.

2 Selezionare Mappatura dei pixel.

Accendere la fotocamera, premere MENU, quindi selezionare **Mappatura dei pixel** nel menu impostazioni.

3 Selezionare Sì.

La mappatura dei pixel viene avviata immediatamente. Si noti che non è possibile effettuare altre operazioni mentre la mappatura dei pixel è in corso. *Non spegnere la fotocamera e non rimuovere o disconnettere la fonte di alimentazione fino al termine della mappatura dei pixel.*

4 Spegnere la fotocamera.

Spegnere la fotocamera al completamento della mappatura dei pixel.

Versione firmware

Per visualizzare la versione attuale del firmware.





Note tecniche

Questo capitolo contiene informazioni su accessori compatibili, pulizia e conservazione della fotocamera e informazioni su che cosa fare in caso di messaggi di errore o se si riscontrano problemi nell'utilizzo della fotocamera.

Accessori opzionali

Alla data di pubblicazione di questo manuale, per la fotocamera sono disponibili gli accessori seguenti.

Obiettivi	Obiettivi con baionetta 1-Mount
Adattatori di innesto	Adattatore baionetta FT1: il modello FT1 consente l'utilizzo di obiettivi baionetta F-Mount NIKKOR con le fotocamere digitali formato con obiettivo intercambiabile Nikon 1. L'angolo di campo di un obiettivo baionetta F-Mount innestato su FT1 è equivalente a quello di un obiettivo formato 35 mm con lunghezza focale maggiore di circa 2,7x. Per informazioni sull'utilizzo dell'FT1, fare riferimento a pagina 205. Per informazioni sul montaggio dell'FT1 e sulle precauzioni per l'uso, fare riferimento al <i>Manuale utente dell'adattatore baionetta FT1</i> . Per informazioni sugli obiettivi utilizzabili, fare riferimento a <i>Obiettivi a baionetta F-Mount NIKKOR compatibili</i> . Il <i>Manuale utente dell'adattatore baionetta FT1</i> e <i>Obiettivi a baionetta F-Mount NIKKOR compatibili</i> sono forniti con l'FT1.
Fonti di alimentazione	<ul style="list-style-type: none">• Batteria ricaricabile Li-ion EN-EL21 (☐ 12–14): batterie EN-EL21 aggiuntive sono disponibili presso i rivenditori locali e i centri assistenza autorizzati Nikon.• Caricabatteria MH-28 (☐ 12): per ricaricare le batterie EN-EL21.• Connettore di alimentazione EP-5D e adattatore CA EH-5b: questi accessori possono essere usati per alimentare la fotocamera per lunghi periodi di tempo (è inoltre possibile usare adattatori CA EH-5a e EH-5). Un connettore di alimentazione EP-5D è necessario per collegare la fotocamera a EH-5b, EH-5a o EH-5. Per i dettagli, fare riferimento a pagina 174.



- Unità flash**
- **SB-N5** (☐ 72): SB-N5 ha un numero guida di 8,5 (m, ISO 100, 20 °C; il numero guida a ISO 160 è 10,8). Quando montato su Nikon 1 V2, supporta i-TTL e controllo manuale del flash (☐ 157).
 - **SB-N7** (☐ 72): SB-N7 ha un numero guida di 18 (m, ISO 100, 20 °C; il numero guida a ISO 160 è 22,8). Quando montato su Nikon 1 V2, supporta i-TTL e controllo manuale del flash (☐ 157).

Numero guida

Per calcolare il campo del flash a piena potenza, dividere il numero guida per l'apertura. Per esempio, a ISO 100 SB-N5 ha un numero guida di 8,5 m (posizione della parabola zoom 35 mm); il suo campo a un'apertura di f/5.6 è $8,5 \div 5,6$ o circa 1,5 metri. Per ogni raddoppio della sensibilità ISO, moltiplicare il numero guida per la radice quadrata di due (circa 1,4).

- Comandi a distanza** **Telecomando ML-L3** (☐ 65): ML-L3 utilizza una batteria 3 V CR2025.

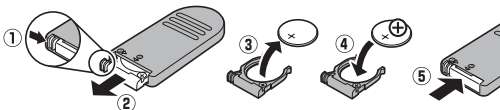

Premendo il blocco del vano batteria verso destra (1), inserire un'unghia nella fessura e aprire il vano batteria (2). Assicurarsi che la batteria sia inserita nell'orientamento corretto (4).



Software	<p>Capture NX 2: un pacchetto completo per la modifica di immagini che offre varie funzionalità, tra le quali la regolazione del bilanciamento del bianco e i punti di controllo colore.</p> <p>Nota: utilizzare le versioni più recenti del software Nikon; per informazioni recenti sui sistemi operativi supportati, visitare i siti Web elencati a pagina xvii. Per impostazione predefinita, Nikon Message Center 2 verificherà a intervalli periodici la presenza di aggiornamenti di Capture NX 2 e altro software e firmware Nikon quando si esegue l'accesso a un account nel computer e il computer è connesso a Internet. Quando viene rilevato un aggiornamento, viene visualizzato automaticamente un messaggio.</p>
Tappi corpo	<p>Tappo corpo BF-N1000: il tappo corpo impedisce alla polvere di depositarsi sul sensore di immagine quando non è inserito un obiettivo.</p>
Microfoni	<p>Microfono stereo ME-1 (□ 147): collegare ME-1 alla presa microfono della fotocamera per registrare audio stereo riducendo contemporaneamente il disturbo causato dalla vibrazione dell'obiettivo durante l'autofocus.</p>
Unità GPS	<p>GP-N100 (□ 76): registrare l'ora (UTC) e le attuali latitudine, longitudine e altitudine della fotocamera con ogni scatto.</p>
Adattatori wireless per la comunicazione con dispositivi mobili	<p>WU-1b (□ 79): per creare una connessione wireless che può essere usata da dispositivi intelligenti dotati di Wireless Mobile Utility per scaricare immagini o controllare la fotocamera in remoto.</p>



Card di memoria approvate

Le seguenti card sono state testate ed approvate per l'uso con la fotocamera. Le card di classe 6 o con velocità di scrittura maggiori sono consigliate per la registrazione di filmati. La registrazione potrebbe terminare inaspettatamente quando vengono usate card con velocità di scrittura inferiori.

	Card SD	Card SDHC ²	Card SDXC ³
SanDisk	2 GB ¹	4 GB, 8 GB, 16 GB, 32 GB	64 GB
Toshiba			
Panasonic			48 GB, 64 GB
Lexar Media	—	4 GB, 8 GB, 16 GB	—
Platinum II		4 GB, 8 GB, 16 GB, 32 GB	
Professional			
Video Full-HD		4 GB, 8 GB, 16 GB	

1 Controllare che i lettori di card o gli altri dispositivi che si utilizzeranno per la card supportino le card da 2 GB.

2 Controllare che i lettori di card o gli altri dispositivi che si utilizzeranno per la card siano compatibili con SDHC. La fotocamera supporta UHS-1.

3 Controllare che i lettori di card o gli altri dispositivi che si utilizzeranno per la card siano compatibili con SDXC.

La fotocamera supporta UHS-1.







Altre card non sono state testate. Per ulteriori informazioni sulle card sopra elencate, contattare il produttore delle card.



Eye-Fi card approvate

Quando vengono inserite nella fotocamera, le Eye-Fi card possono essere utilizzate per caricare le foto in una destinazione preselezionata. Alla data di settembre 2012, la fotocamera supporta card SDHC Pro X2 da 8 GB. Le Eye-Fi card sono destinate all'uso esclusivo nel paese di acquisto in conformità alle locali normative. Le Eye-Fi card potrebbero non essere disponibili in alcuni paesi o regioni; consultare il produttore per maggiori informazioni. Assicurarsi che il firmware della Eye-Fi card sia stato aggiornato all'ultima versione disponibile.

Lo stato della card viene indicato da un'icona nel display:

-  (statico): caricamento Eye-Fi abilitato; in attesa di iniziare il caricamento.
-  (animato): caricamento Eye-Fi abilitato; caricamento dati in corso.
- : caricamento Eye-Fi abilitato ma nessuna immagine disponibile per il caricamento.
- : errore.

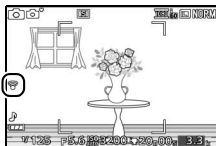

Eye-Fi Card

Si noti che non verranno caricate immagini se l'intensità del segnale è insufficiente e che il caricamento Eye-Fi è disabilitato durante la registrazione di filmati. In luoghi in cui l'uso di dispositivi wireless è vietato, spegnere la fotocamera e rimuovere la card. Fare riferimento al manuale in dotazione con la Eye-Fi card e rivolgere eventuali domande al produttore.



Collegamento di un connettore di alimentazione e di un adattatore CA

Spegnere la fotocamera prima di collegare un connettore di alimentazione e un adattatore CA opzionali.

1 Preparare la fotocamera.

Aprire il coperchio vano batteria.

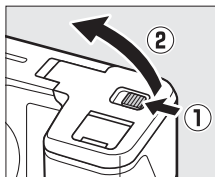

2 Inserire il connettore di alimentazione EP-5D.

Assicurarsi di inserire il connettore orientandolo come illustrato, usando il connettore per mantenere il blocco batteria arancione premuto da un lato. Il blocco ferma il connettore in posizione quando questo viene inserito completamente.

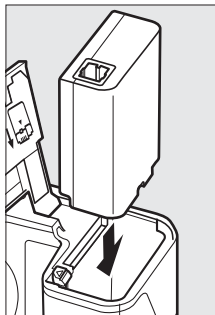

3 Chiudere il coperchio vano batteria.



4 Collegare il cavo CA.

Collegare il cavo CA dell'adattatore CA alla presa CA dell'adattatore CA.

5 Collegare il cavo CC.

Aprire il copriconnettore di alimentazione della fotocamera e inserire saldamente il cavo CC dell'adattatore CA nella presa CC dell'EP-5D. Un'icona  viene visualizzata nel monitor quando la fotocamera viene alimentata tramite l'adattatore CA e il connettore di alimentazione.

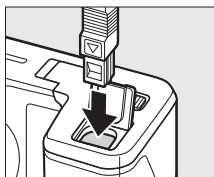

Conservazione e pulizia

Conservazione

Quando la fotocamera non viene usata per un lungo periodo, rimuovere la batteria e conservarla in un luogo fresco e asciutto, con il copricontatti montato. Per evitare la formazione di ossidi e muffe, conservare la fotocamera in un ambiente asciutto e ben ventilato. Non conservare la fotocamera con palline di naftalina o canfora o in luoghi:

- poco ventilati o con livelli di umidità superiori al 60 %
- vicini ad apparecchiature che creano forti campi elettromagnetici, come apparecchi TV e radio
- esposti a temperature superiori ai 50 °C o inferiori ai -10 °C

Pulizia

Corpo della fotocamera	Utilizzare una pompetta per rimuovere la polvere e altri residui, quindi strofinare delicatamente con un panno morbido e asciutto. Dopo avere utilizzato la fotocamera in spiaggia o al mare, ripulirla dalla sabbia e dal sale con un panno leggermente inumidito con acqua distillata, quindi asciugarla accuratamente. Importante: <i>polvere o altri materiali estranei all'interno della fotocamera possono causare danni non coperti dalla garanzia.</i>
Obiettivo, mirino	Questi elementi vengono facilmente danneggiati. Rimuovere polvere e altri residui con una pompetta. Se si utilizza un nebulizzatore, reggerlo verticalmente per prevenire la fuoriuscita di liquidi. Per rimuovere le impronte digitali e altre macchie, applicare una piccola quantità di detergente per obiettivi su un panno morbido e pulire con cura l'obiettivo.
Monitor	Rimuovere polvere e altri residui con una pompetta. Quando si rimuovono impronte digitali o altre macchie, pulire la superficie delicatamente con un panno morbido o una pelle di camoscio. Non esercitare pressione, poiché ciò potrebbe causare danni o malfunzionamenti.

Non utilizzare alcol, diluenti o altri prodotti chimici volatili.



Cura della fotocamera e delle batterie: precauzioni

Non far cadere: è possibile che il prodotto non funzioni correttamente se sottoposto a urti violenti o vibrazioni forti. Shock fisici potrebbero anche causare il malfunzionamento dell'otturatore.

Tenere asciutto: questo prodotto non è impermeabile ed è possibile che non funzioni correttamente se immerso nell'acqua o se esposto ad alti livelli di umidità. La ruggine nel meccanismo interno può provocare danni irreparabili.

Evitare gli sbalzi di temperatura: gli sbalzi di temperatura improvvisi, per esempio quando si entra o esce da un ambiente riscaldato durante una giornata fredda, possono provocare la formazione di condensa all'interno del dispositivo. Per prevenire la formazione di condensa, collocare la fotocamera in una custodia o una borsa di plastica prima di sottoporla a sbalzi di temperatura improvvisi.

Tenere lontano da forti campi magnetici: non utilizzare o non conservare questo dispositivo in prossimità di apparecchiature che producono forti radiazioni elettromagnetiche o campi magnetici. Forti cariche elettrostatiche o i campi magnetici creati da apparecchiature come i radiotrasmittitori possono provocare interferenze nei display, danneggiare i dati salvati sulla card di memoria o alterare i circuiti interni del prodotto.

Tenere coperto l'innesto dell'obiettivo: assicurarsi di fissare il tappo corpo se la fotocamera è senza obiettivo.

Non toccare il sensore di immagine: il sensore di immagine viene facilmente danneggiato. In nessuna circostanza esercitare pressione sul sensore, spingerlo con gli attrezzi per la pulizia o sottoporlo a potenti correnti d'aria da una pompetta. Queste azioni potrebbero graffiare o comunque danneggiare il sensore.

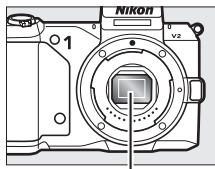

Sensore di immagine

Spegnere il prodotto prima di rimuovere o scollegare la fonte di alimentazione: non scollegare il prodotto e non rimuovere la batteria quando il prodotto è acceso o durante la registrazione o l'eliminazione delle immagini. Un'interruzione netta dell'alimentazione del prodotto in queste circostanze potrebbe provocare la perdita di dati o danneggiare la memoria o i circuiti interni del prodotto. Per limitare il rischio di interruzione accidentale dell'alimentazione, evitare di trasportare il prodotto da un luogo all'altro quando l'adattatore CA è collegato.



Pulizia: per pulire il corpo della fotocamera, utilizzare una pompetta per rimuovere delicatamente la polvere e altri residui, quindi strofinare delicatamente con un panno morbido e asciutto. Dopo avere utilizzato la fotocamera in spiaggia o al mare, ripulirla dalla sabbia e dal sale con un panno leggermente imbevuto di acqua pulita, quindi asciugarla accuratamente.

L'obiettivo viene facilmente danneggiato. La polvere e altri residui devono essere rimossi delicatamente con una pompetta. Se si utilizza un nebulizzatore, reggerlo verticalmente per prevenire la fuoriuscita di liquidi. Per rimuovere le impronte digitali e altre macchie, applicare una piccola quantità di detergente per obiettivi su un panno morbido e pulire con cura l'obiettivo.

Conservazione: per evitare la formazione di ossidi e muffe, conservare la fotocamera in un ambiente asciutto e ben ventilato. Se si sta utilizzando un adattatore CA, scollegare l'adattatore per evitare incendi. Se si prevede di non utilizzare il prodotto per un periodo di tempo prolungato, rimuovere la batteria per evitare eventuali perdite e conservare la fotocamera in una borsa di plastica contenente materiale disidratante. Tuttavia, non conservare l'astuccio della fotocamera in una borsa di plastica poiché il materiale potrebbe deteriorarsi. Il materiale disidratante perde gradualmente le sue capacità di assorbimento dell'umidità e deve essere sostituito regolarmente.

Per prevenire la formazione di ossidi e muffe, estrarre la fotocamera dal luogo in cui viene conservata almeno una volta al mese. Accendere la fotocamera e premere il pulsante di scatto alcune volte prima di riporre la fotocamera.

Conservare la batteria in un luogo fresco e asciutto. Riposizionare il copricontatti prima di riporre la batteria nel luogo di conservazione.

Note sul monitor e sul mirino: questi display sono costruiti con precisione molto elevata; almeno il 99,99% dei pixel è effettivo, con non più dello 0,01% mancante o difettoso. Di conseguenza, sebbene questi display possano contenere pixel che risultano sempre accesi (di colore bianco, rosso, blu o verde) o sempre spenti (di colore nero), ciò non rappresenta un malfunzionamento e non produce alcun effetto sulle immagini registrate con il dispositivo.

In presenza di una forte luce, può risultare difficile visualizzare le immagini sul monitor.

Non esercitare pressione sui display, poiché potrebbero danneggiarsi o funzionare in modo anomalo. La polvere e altri residui sui display possono essere rimossi con una pompetta. Le macchie possono essere rimosse strofinando leggermente con un panno morbido o con pelle di camoscio. Se il monitor o il mirino dovessero rompersi, fare attenzione a non ferirsi con i frammenti di vetro ed evitare il contatto dei cristalli liquidi dei display con la pelle, gli occhi o la bocca.



Non lasciare l'obiettivo puntato verso il sole: non lasciare l'obiettivo puntato verso il sole o verso un'altra sorgente di luce forte per periodi prolungati. La luce intensa potrebbe danneggiare il sensore di immagine o determinare la comparsa di sfocature bianche nelle fotografie.

Effetto moiré: l'effetto moiré è un'interferenza creata dall'interazione di un'immagine contenente un reticolo regolare che si ripete, come i motivi di alcuni indumenti o le finestre di un edificio, con il reticolo del sensore di immagini della fotocamera. In alcuni casi, può apparire sotto forma di linee. Se si nota un effetto moiré nelle fotografie, provare a cambiare la distanza dal soggetto, a ingrandire o ridurre l'immagine oppure a cambiare l'angolo fra il soggetto e la fotocamera.

Righe: in alcuni rari casi, può generarsi del disturbo sotto forma di righe nelle immagini di soggetti estremamente chiari o controluce.

Batterie: le batterie possono perdere liquidi o esplodere se maneggiate in modo inopportuno. Osservare le necessarie precauzioni nel maneggiare le batterie:

- Utilizzare esclusivamente batterie idonee all'attrezzatura in uso.
- Non esporre le batterie a fiamme o calore eccessivo.
- Mantenere i terminali delle batterie puliti.
- Spegnerne l'apparecchio prima di sostituire la batteria.
- Rimuovere la batteria dalla fotocamera o dal caricabatteria quando non è utilizzata e riposizionare il copricontatti. Le fotocamere utilizzano piccole quantità di carica anche quando sono spente e possono scaricare la batteria fino a renderla inutilizzabile. Se la batteria non sarà utilizzata per un certo periodo di tempo, inserirla nella fotocamera e scaricarla prima di rimuoverla e conservarla in un luogo con temperatura ambiente compresa tra 15 e 25 °C (evitare luoghi eccessivamente caldi o eccessivamente freddi). Ripetere questo processo almeno una volta ogni sei mesi.
- Se si accende e spegne ripetutamente la fotocamera quando la batteria è totalmente scarica, il suo ciclo di vita verrà accorciato. Le batterie completamente scariche devono essere caricate prima dell'uso.
- La temperatura interna della batteria potrebbe aumentare mentre la batteria viene utilizzata. Cercare di caricare la batteria mentre la temperatura interna è elevata provoca dei cali di prestazione della batteria, che potrebbe non essere ricaricabile oppure ricaricabile solo in parte. Attendere che la batteria si raffreddi prima di ricaricarla.
- Il prolungato caricamento della batteria quando questa è già completamente carica potrebbe diminuire le prestazioni della batteria.



- Un sensibile calo della durata di utilizzo di una batteria completamente carica alle temperature ambiente indicate, indica che essa deve essere sostituita. Acquistare una nuova batteria EN-EL21.
- Caricare la batteria prima dell'uso. Se si utilizza la fotocamera in occasioni importanti, preparare una batteria EN-EL21 di scorta e caricarla completamente. A seconda della propria posizione, potrebbe risultare difficile acquistare delle batterie di sostituzione in tempi brevi. Nelle giornate fredde, la capacità delle batterie potrebbe diminuire. Accertarsi che la batteria sia completamente carica prima di scattare fotografie all'esterno in condizioni climatiche rigide. Tenere una batteria di scorta in un luogo caldo e passare dall'una all'altra secondo necessità. Una volta riscaldate, le batterie fredde possono recuperare una parte della carica perduta.
- Le batterie usate sono una risorsa preziosa; riciclarle in conformità alle normative locali.

Pulizia del sensore di immagine

Ogni volta che viene accesa o spenta, la fotocamera esegue la pulizia del sensore di immagine per rimuovere la polvere dal sensore di immagine (si noti che l'azionamento dei controlli della fotocamera prima che la pulizia sia completa interrompe il processo e che la pulizia del sensore di immagine potrebbe essere temporaneamente disabilitata se la fotocamera viene accesa e spenta diverse volte in successione). La polvere che non viene rimossa da questo metodo potrebbe apparire nelle immagini registrate con la fotocamera; in questo caso far pulire il sensore da tecnici autorizzati Nikon.

Manutenzione della fotocamera e degli accessori

La fotocamera è un apparecchio di precisione che richiede una manutenzione regolare. Nikon consiglia di rivolgersi al rivenditore presso cui è stato effettuato l'acquisto o a un centro assistenza autorizzato Nikon per un controllo della fotocamera ogni uno–due anni e per una revisione ogni tre–cinque anni (le operazioni di controllo e revisione sono a pagamento). Se la fotocamera viene utilizzata a livello professionale, è particolarmente importante sottoporla a controlli e revisioni frequenti. Durante il controllo e la revisione, è necessario fornire anche tutti gli eventuali accessori regolarmente utilizzati con la fotocamera, come gli obiettivi o i flash esterni opzionali.



Impostazioni disponibili



La tabella seguente elenca le impostazioni che possono essere regolate in ciascun modo.

■ Modi Auto, P, S, A, M e Cattura immagine migliore

		P	S	A	M	
Modo di esposizione	—	—	—	—	—	—
Qualità dell'immagine	✓ ¹	✓ ¹	✓ ¹	✓ ¹	✓ ¹	✓
Dimensioni dell'immagine ²	✓ ¹	✓ ¹	✓ ¹	✓ ¹	✓ ¹	✓
Sequenza	✓	✓	✓	✓	✓	—
Fotografia silenziosa	✓	✓	✓	✓	✓	✓
Numero di scatti salvati	—	—	—	—	—	✓ ³
Frequenza fotogrammi	—	—	—	—	—	—
Impostazioni filmato	✓	✓	✓	✓	✓	—
Filmato prima/dopo	—	—	—	—	—	—
Formato file	—	—	—	—	—	—
Misuraz. esposimetrica	—	✓ ¹	✓ ¹	✓ ¹	✓ ¹	—
Bilanciamento del bianco	—	✓	✓	✓	✓	—
Sensibilità ISO	—	✓ ¹	✓ ¹	✓ ¹	✓ ¹	—
Picture Control	—	✓	✓	✓	✓	—
Picture Control person.	—	✓	✓	✓	✓	—
Controllo distorsione auto	✓ ¹	✓ ¹	✓ ¹	✓ ¹	✓ ¹	✓
Spazio colore	✓ ¹	✓ ¹	✓ ¹	✓ ¹	✓ ¹	✓
D-Lighting attivo	—	✓ ¹	✓ ¹	✓ ¹	✓ ¹	—
HDR	✓ ⁴	—	—	—	—	—
NR su pose lunghe	✓	✓	✓	✓	✓	—
NR su ISO elevati	✓	✓	✓	✓	✓	✓
Opzioni audio dei filmati	✓	✓	✓	✓	✓	—
Riduzione vibrazioni ⁵	✓	✓	✓	✓	✓	✓
Modo di messa a fuoco	—	✓ ¹	✓ ¹	✓ ¹	✓ ¹	—
Modo area AF	—	✓ ¹	✓ ¹	✓ ¹	✓ ¹	—
Priorità al volto	—	✓	✓	✓	✓	—
Illumin. AF incorporato	✓	✓	✓	✓	✓	✓
Controllo flash ⁶	—	✓ ⁷	✓ ⁷	✓ ⁷	✓ ⁷	—
Compensazione flash ⁶	—	✓ ⁷	✓ ⁷	✓ ⁷	✓ ⁷	—

Menu di ripresa



		P	S	A	M		
Altre impostazioni	Selezione area di messa a fuoco	—	✓	✓	✓	✓	—
	Programma flessibile	—	✓ ¹	—	—	—	—
	Blocco esposizione automatica	—	✓	✓	✓	—	—
	Blocco della messa a fuoco	—	✓	✓	✓	✓	—
	Autoscatto	✓	✓	✓	✓	✓	—
	Compensazione esposiz.	✓	✓	✓	✓	—	—
	Modo flash ⁶	✓	✓	✓	✓	✓	—
	Filmato avanzato	—	—	—	—	—	—
	Tema	—	—	—	—	—	—

- 1** Non ha effetto su filmati registrati con il pulsante di registrazione filmato.
- 2** Immagini NEF (RAW) fissate a 4608 × 3072.
- 3** Solo modo Selezione foto intelligente.
- 4** Non disponibile con qualità dell'immagine di **NEF (RAW)** o **NEF (RAW) + JPEG fine**.
- 5** Solo obiettivi VR.
- 6** Disponibile soltanto quando il flash incorporato è sollevato o viene usato il flash esterno opzionale.
- 7** Non disponibile quando è selezionato  per **Sequenza/autoscatto** e **15 fps**, **30 fps** o **60 fps** sono selezionati per **Sequenza**.



Modi Filmato avanzato e Istantanea in movimento

									
	P	S	A	M		P	S	A	M
Modo di esposizione	✓	✓	✓	✓	✓	✓	✓	✓	✓
Qualità dell'immagine	—	—	—	—	—	—	—	—	—
Dimensioni dell'immagine	—	—	—	—	—	—	—	—	—
Sequenza	—	—	—	—	—	—	—	—	—
Fotografia silenziosa	✓	✓	✓	✓	✓	✓	✓	✓	✓
Numero di scatti salvati	—	—	—	—	—	—	—	—	—
Frequenza fotogrammi	✓ ¹	✓ ¹	✓ ¹	✓ ¹	—	—	—	—	—
Impostazioni filmato	✓ ²	✓ ²	✓ ²	✓ ²	—	—	—	—	—
Filmato prima/dopo	—	—	—	—	✓	✓	✓	✓	✓
Formato file	—	—	—	—	✓	✓	✓	✓	✓
Misuraz. esposimetrica	✓ ²	✓ ²	✓ ²	✓ ²	—	✓	✓	✓	✓
Bilanciamento del bianco	✓	✓	✓	✓	—	✓	✓	✓	✓
Sensibilità ISO	✓	✓	✓	✓	—	✓	✓	✓	✓
Picture Control	✓	✓	✓	✓	—	✓	✓	✓	✓
Picture Control person.	✓	✓	✓	✓	—	✓	✓	✓	✓
Controllo distorsione auto	—	—	—	—	—	—	—	—	—
Spazio colore	—	—	—	—	—	—	—	—	—
D-Lighting attivo	—	—	—	—	—	—	—	—	—
HDR	—	—	—	—	—	—	—	—	—
NR su pose lunghe	—	—	—	—	—	—	—	—	—
NR su ISO elevati	✓	✓	✓	✓	✓	✓	✓	✓	✓
Opzioni audio dei filmati	✓ ²	✓ ²	✓ ²	✓ ²	✓	—	—	—	—
Riduzione vibrazioni ³	✓	✓	✓	✓	✓	✓	✓	✓	✓
Modo di messa a fuoco	✓	✓	✓	✓	—	—	—	—	—
Modo area AF	✓ ²	✓ ²	✓ ²	✓ ²	—	✓	✓	✓	✓
Priorità al volto	✓ ²	✓ ²	✓ ²	✓ ²	—	✓	✓	✓	✓
Illumin. AF incorporato	—	—	—	—	✓	✓	✓	✓	✓
Controllo flash	—	—	—	—	—	—	—	—	—
Compensazione flash	—	—	—	—	—	—	—	—	—

Menu di ripresa



										
	P	S	A	M		P	S	A	M	
Altre impostazioni	Selezione area di messa a fuoco	✓ ²	✓ ²	✓ ²	✓ ²	—	✓	✓	✓	✓
	Programma flessibile	—	—	—	—	—	—	—	—	—
	Blocco esposizione automatica	✓	✓	✓	—	—	✓	✓	✓	—
	Blocco della messa a fuoco	✓	✓	✓	✓	—	✓	✓	✓	✓
	Autoscatto	✓	✓	✓	✓	—	—	—	—	—
	Compensazione esposiz.	✓	✓	✓	—	—	✓	✓	✓	—
	Modo flash	—	—	—	—	—	—	—	—	—
	Filmato avanzato	✓	✓	✓	✓	—	—	—	—	—
	Tema	—	—	—	—	✓	✓	✓	✓	✓

1 Rallentatore selezionato nel modo filmato avanzato.

2 Filmato HD selezionato nel modo filmato avanzato.

3 Solo obiettivi VR.



Impostazioni predefinite

Le impostazioni predefinite per le opzioni nei menu di riproduzione, ripresa e impostazioni si trovano alle pagine 109, 119 e 159, rispettivamente. Le impostazioni predefinite per le altre impostazioni sono elencate di seguito.

Opzione	Impostazione predefinita
Area di messa a fuoco (☐ 153)	Centro *
Programma flessibile (☐ 34)	No
Blocco esposizione automatica (☐ 129)	No
Blocco della messa a fuoco (☐ 154)	No
Sequenza/autoscatto (☐ 63)	 (fotogramma singolo)
Compensazione esposiz. (☐ 68)	0,0
Modo flash (☐ 69)	Fill flash
Cattura immagine migliore (☐ 43)	Visualizz. rallentatore
Filmato avanzato (☐ 49)	Filmato HD
Tema (☐ 61)	Bellezza
Impostazioni Picture Control (☐ 136)	Non modificate

* Non visualizzato quando **Area AF automatica** è selezionato per **Modo area AF**.



Capacità della card di memoria

La tabella seguente mostra il numero di immagini o la quantità di sequenze di filmato che possono essere memorizzate su una card da 16 GB Toshiba SD-E016GUX UHS-I SDHC a diverse impostazioni di qualità dell'immagine, dimensioni o filmato. Tutte le cifre sono approssimative; la dimensione dei file varia in base alla scena registrata.

■ ■ Auto, P, S, A, M, Visualizz. rallentatore e Selez. foto intelligente¹

Qualità dell'immagine (□ 123)	Dimensioni dell'immagine (□ 123)	Dimensione file	N. di immagini	Capacità buffer ²
NEF (RAW) + JPEG fine ³	4608 × 3072	26,6 MB	591	48
	3456 × 2304	23,1 MB	682	48
	2304 × 1536	20,5 MB	766	49
NEF (RAW)	—	17,4 MB	902	50
JPEG fine	4608 × 3072	9,2 MB	1700	54
	3456 × 2304	5,6 MB	2700	60
	2304 × 1536	3,1 MB	5000	71
JPEG normal	4608 × 3072	4,6 MB	3300	63
	3456 × 2304	2,9 MB	5400	76
	2304 × 1536	1,6 MB	9800	98
JPEG basic	4608 × 3072	2,4 MB	6600	80
	3456 × 2304	1,5 MB	10700	100
	2304 × 1536	0,8 MB	18600	100

- 1** No selezionato per **Fotografia silenziosa** e **Numero di scatti salvati** impostato su 1.
- 2** Numero massimo di immagini che può essere memorizzato in un buffer di memoria con sensibilità ISO 160. Diminuisce se la riduzione disturbo su esposizioni lunghe è attiva (□ 146).
- 3** La dimensione dell'immagine si applica solo a immagini JPEG. La dimensione delle immagini NEF (RAW) non può essere modificata. La dimensione del file è il totale per le immagini NEF (RAW) e JPEG.



■ Selezione foto intelligente¹

Qualità dell'immagine (□ 123)	Dimensioni dell'immagine (□ 123)	Dimensione file	N. di scatti
NEF (RAW) + JPEG fine ²	4608 × 3072	133,1 MB	118
	3456 × 2304	115,4 MB	136
	2304 × 1536	102,7 MB	153
NEF (RAW)	—	87,1 MB	180
JPEG fine	4608 × 3072	45,9 MB	342
	3456 × 2304	28,2 MB	557
	2304 × 1536	15,6 MB	1000
JPEG normal	4608 × 3072	23,2 MB	679
	3456 × 2304	14,3 MB	1000
	2304 × 1536	8,0 MB	1900
JPEG basic	4608 × 3072	11,8 MB	1300
	3456 × 2304	7,4 MB	2100
	2304 × 1536	4,2 MB	3700

1 Numero di scatti salvati impostato su 5. La dimensione file è il totale per le 5 immagini.

2 Le dimensioni dell'immagine si applicano solo a immagini JPEG. Le dimensioni delle immagini NEF (RAW) non possono essere modificate. La dimensione del file è il totale per le immagini NEF (RAW) e JPEG.

■ Filmati HD

Impostazioni filmato (□ 126)	Lunghezza totale massima (circa)*
1080/60i	1 ore 28 minuti
1080/30p	1 ore 28 minuti
720/60p	2 ore 12 minuti
720/30p	2 ore 56 minuti

* Per informazioni sulla lunghezza massima che è possibile registrare in un singolo clip, fare riferimento a pagina 126.

■ Filmati al rallentatore

Frequenza fotogrammi (□ 125)	Lunghezza totale massima registrata (circa)*
400 fps	1 ore 4 minuti
1200 fps	2 ore 8 minuti

* È possibile registrare fino a 3 s di sequenza al rallentatore in un unico clip. La lunghezza di riproduzione è circa 13,2 (**400 fps**) o 40 (**1200 fps**) volte la lunghezza registrata.

■ Istantanee in movimento

Qualità dell'immagine	Dimensioni dell'immagine	Formato (□ 128)	Dimensione file	N. di scatti
—	—	NMS	21,6 MB*	729
—	—	MOV	30,8 MB	510

* La dimensione del file è il totale per un'immagine singola e un filmato.



Risoluzione dei problemi

Se si verificano problemi di funzionamento, consultare l'elenco dei problemi comuni qui di seguito prima di rivolgersi a un rivenditore o un Centro assistenza Nikon.

Batteria/Display

La fotocamera è accesa ma non risponde: attendere che la registrazione o qualche altra elaborazione terminino. Se il problema persiste, spegnere la fotocamera. Se la fotocamera non risponde ancora, rimuovere e riposizionare la batteria o scollegare e ricollegare l'adattatore CA, ma si noti che ciò eliminerà tutti i dati non ancora salvati. I dati già salvati nella card di memoria non sono alterati.

I display sono spenti:

- La fotocamera è spenta (☐ 18) o la batteria è scarica (☐ 12, 21).
- Il monitor è stato spento (☐ 5). Premere il pulsante DISP per accendere il monitor.
- Un oggetto si è avvicinato al sensore di spegnimento monitor, attivando il mirino e spegnendo il monitor (☐ 6).
- I display si sono spenti automaticamente per risparmiare energia (☐ 162). È possibile riattivare i display azionando i pulsanti o la ghiera di selezione modo.
- La fotocamera è collegata a un computer (☐ 95) o un televisore (☐ 100).

I display si spengono senza preavviso:

- La batteria è quasi scarica (☐ 12, 21).
- I display si sono spenti automaticamente per risparmiare energia (☐ 162). È possibile riattivare i display azionando i pulsanti o la ghiera di selezione modo.
- La temperatura interna della batteria è alta (☐ xvi, 194). Attendere che la fotocamera si raffreddi prima di riaccenderla.

Il mirino non è a fuoco: mettere a fuoco il mirino usando il comando di regolazione diottrica (☐ 6).

Gli indicatori non sono visualizzati: premere il pulsante DISP (☐ 5).



Ripresa (Tutti i modi)

La fotocamera impiega tempo per accendersi: eliminare dei file o formattare la card di memoria.

Lo scatto è disabilitato:

- La batteria è scarica (☐ 12, 21).
- La card di memoria è bloccata (☐ 15) o piena (☐ 21).
- Il flash si sta caricando (☐ 69).
- La fotocamera non è a fuoco (☐ 24).
- Si sta attualmente registrando un filmato al rallentatore (☐ 51).

Viene scattata soltanto 1 immagine ogni volta che si preme il pulsante di scatto in modo di scatto in sequenza: 5 fps è selezionato per **Sequenza** e il flash incorporato è sollevato.

La fotocamera non mette a fuoco automaticamente:

- Il soggetto non è adatto per l'autofocus (☐ 150).
- La fotocamera è in modo messa a fuoco manuale (☐ 149, 151).

La messa a fuoco non si blocca quando il pulsante di scatto viene premuto a metà corsa:

utilizzare il pulsante ▲ (AF-ON) per bloccare la messa a fuoco quando è selezionato **AF-C** per il modo di messa a fuoco oppure quando si fotografano soggetti in movimento nel modo **AF-A** (☐ 149, 154).

Selezione area di messa a fuoco non disponibile: la selezione dell'area di messa a fuoco non è disponibile in Area AF automatica (☐ 153) o AF con priorità al volto (☐ 27). In altri modi area AF, l'area di messa a fuoco può essere selezionata premendo ☺.

AF a inseguimento soggetto non disponibile: selezionare un Picture Control non monocromatico (☐ 136, 153).

La selezione modo area AF non è disponibile: la fotocamera è in modo auto o Cattura immagine migliore (☐ 41), è selezionato il modo di messa a fuoco manuale (☐ 149) o è utilizzato  **Selez. automatica scene** (☐ 122).

Selezione della dimensione dell'immagine non disponibile: NEF (RAW) è selezionato per qualità dell'immagine (☐ 123).

La fotocamera è lenta nel registrare le foto: disattivare la riduzione disturbo su esposizioni lunghe (☐ 146).

Compaiono disturbi (macchie luminose, pixel luminosi distribuiti in modo casuale, effetto nebbia o linee) nelle foto:

- Ridurre la sensibilità ISO o attivare NR su ISO elevati (☐ 146).
- Utilizzare la riduzione disturbo su esposizioni lunghe con tempi di posa maggiori di 1 s (☐ 146).

Non vengono scattate foto quando il pulsante di scatto del comando a distanza ML-L3 viene premuto:

- Sostituire la batteria del comando a distanza (☐ 170).
- Scegliere un modo comando a distanza (☐ 63).
- Il timer di standby del comando a distanza è scaduto (☐ 163).
- Il telecomando non è puntato verso la fotocamera o il ricevitore infrarossi non è visibile (☐ 2, 66).
- Il telecomando è troppo lontano dalla fotocamera (☐ 66).
- Una luce particolarmente intensa sta interferendo con il comando a distanza.



Appaiono macchie nelle foto: pulire gli elementi anteriore e posteriore dell'obiettivo.

Appaiono un effetto flicker (sfarfallio delle luce) o strisce nei filmati o nei display: scegliere un'impostazione **Riduzione dello sfarfallio** che corrisponda all'alimentazione CA locale (☐ 164).

Nessun flash: la fotocamera è in modo Cattura immagine migliore o Istantanea in movimento o sta registrando un filmato oppure ☐ è selezionato per **Sequenza/autoscatto** (☐ 63) e **Sequenza** è 15 fps o superiore (☐ 125).

Le voci di menu non sono disponibili: alcune opzioni sono disponibili soltanto in modi specifici di ripresa o di esposizione (☐ 181) o quando il flash incorporato è sollevato (☐ 69) oppure se sono collegati un flash, un'unità GPS o un adattatore wireless per la comunicazione con dispositivi mobili (☐ 72, 76, 79).

Ripresa (Modi P, S, A e M)

Lo scatto è disabilitato: è stato selezionato il modo S dopo aver scelto un tempo di posa "Posa B" in modo M (☐ 35).

Alcuni tempi di posa non sono disponibili: si sta utilizzando un flash.

I colori sono innaturali:

- Regolare il bilanciamento del bianco affinché corrisponda alla sorgente di luce (☐ 130).
- Regolare le impostazioni dei Picture Control (☐ 136).

Impossibile misurare il bilanciamento del bianco: il soggetto è troppo scuro o troppo chiaro (☐ 133).

I Picture Control generano risultati diversi: A (auto) è selezionato per nitidezza, contrasto o saturazione. Per risultati coerenti in una serie di foto, scegliere un'altra impostazione (☐ 138).

Impossibile cambiare la misurazione esposimetrica: il blocco dell'esposizione è attivo (☐ 129).

Appaiono disturbi (aree rossastre e altri elementi estranei) nelle esposizioni lunghe: attivare la riduzione disturbo su esposizioni lunghe (☐ 146).

Filmati

Impossibile registrare filmati: il pulsante di registrazione filmato non può essere usato per registrare filmati in modo Cattura immagine migliore o Istantanea in movimento (☐ 48, 61).

Nessun suono registrato per i filmati:

- **Microfono disattivato** è selezionato per **Opzioni audio dei filmati > Microfono** (☐ 147).
- L'audio dal vivo non viene registrato con i filmati al rallentatore (☐ 53) o le Istantanee in movimento (☐ 59).



Riproduzione

Le immagini NEF (RAW) non vengono visualizzate: la fotocamera visualizza solo le copie JPEG delle immagini NEF (RAW) + JPEG Fine (☐ 123).

Le fotografie con orientamento verticale (ritratto) vengono visualizzate in orientamento orizzontale (paesaggio):

- Selezionare **Si** per **Ruota verticali** (☐ 112).
- Le foto sono state scattate con **Rotazione automatica** disattivato (☐ 166).
- La fotocamera era orientata verso l'alto o verso il basso al momento dello scatto della foto (☐ 166).
- La foto è visualizzata in Mostra foto scattata (☐ 112).

Impossibile udire l'audio del filmato:

- Ruotare la ghiera di comando a destra per alzare il volume (☐ 56). Se la fotocamera è collegata a un televisore (☐ 100), utilizzare i comandi del televisore per regolare il volume.
- L'audio dal vivo non viene registrato con i filmati al rallentatore (☐ 53) o le istantanee in movimento (☐ 61).

Impossibile eliminare le immagini:

- Rimuovere la protezione dai file prima della cancellazione (☐ 112).
- La card di memoria è bloccata (☐ 15).

Impossibile selezionare le foto per la stampa: la card di memoria è piena (☐ 21) o bloccata (☐ 15) oppure le foto sono in formato NEF (RAW). Per stampare le foto NEF (RAW), trasferire le immagini in un computer e utilizzare il software in dotazione o Capture NX 2 (☐ 95).

Le immagini non vengono visualizzate sul televisore: la fotocamera non è collegata correttamente (☐ 100).

Impossibile trasferire le immagini su un computer: se il sistema non soddisfa i requisiti indicati a pagina 93, potrebbe comunque essere possibile trasferire le immagini al computer mediante un lettore di card.

Impossibile visualizzare le foto in Capture NX 2: aggiornare all'ultima versione (☐ 171).

Varie

La data di registrazione non è corretta: impostare l'orologio della fotocamera (☐ 19, 165).

Voci di menu non disponibili: alcune opzioni sono disponibili solo con impostazioni specifiche (☐ 181) o quando è inserita una card di memoria (☐ 14).



Messaggi di errore

In questa sezione sono elencati i messaggi di errore visualizzati nel display.

Messaggio	Soluzione	
(Il display del tempo di posa o dell'apertura lampeggia)	Se il soggetto è troppo luminoso, abbassare la sensibilità ISO o scegliere un tempo di posa più veloce o un'apertura più piccola (numero f/ più alto).	35, 36, 37, 135
	Se il soggetto è troppo scuro, aumentare la sensibilità ISO, usare un flash oppure scegliere un tempo di posa più lento o un'apertura più grande (numero f/ più basso).	35, 36, 37, 69, 72, 135
Tenendo premuto il pulsante dell'anello zoom, ruotare l'anello zoom per estendere l'obiettivo.	Un obiettivo con un pulsante barilotto per obiettivo ritraibile è collegato con il barilotto dell'obiettivo retratto. Premere il pulsante barilotto per obiettivo ritraibile e ruotare l'anello zoom per estendere l'obiettivo.	17, 202
Controllare l'obiettivo. È possibile scattare solo se è montato un obiettivo.	Collegare un obiettivo.	17
Impossibile scattare. Inserire una batteria completamente carica.	Spegnere la fotocamera e ricaricare la batteria oppure inserire una batteria di ricambio completamente carica.	12, 14
Errore di avvio. Spegner e riaccendere la fotocamera.	Spegnere la fotocamera, rimuovere e riposizionare la batteria, quindi riaccendere la fotocamera.	14, 18
Orologio reimpostato.	Impostare l'orologio della fotocamera.	19, 165
Card di memoria non inserita.	Spegnere la fotocamera e verificare che la card sia inserita correttamente.	14
Card di memoria non formattata. Formattare la card di memoria?	Selezionare Si per formattare la card oppure spegnere la fotocamera e inserire un'altra card di memoria.	14, 161
La card di memoria è bloccata (in sola lettura).	Spegnere la fotocamera e fare scorrere l'interruttore di protezione da scrittura della card nella posizione "write (di scrittura)".	15



Messaggio	Soluzione	
Le Eye-Fi card non sono utilizzabili se l'interruttore di protezione scrittura è nella posizione "lock" (blocco).	Spegnere la fotocamera e fare scorrere l'interruttore di protezione da scrittura della card nella posizione "write" (di scrittura).	173
La card di memoria è piena.	<ul style="list-style-type: none"> • Potrebbe essere possibile registrare immagini aggiuntive se si riduce la qualità o la dimensione dell'immagine. • Eliminare foto indesiderate. • Inserire un'altra card di memoria. 	123 87 14, 172
Impossibile utilizzare questa card, potrebbe essere danneggiata. Inserire un'altra card.	<ul style="list-style-type: none"> • Usare una card approvata. • Formattare la card. Se il problema persiste, la card potrebbe essere danneggiata. Contattare un centro assistenza autorizzato Nikon. • Inserire una nuova card di memoria. 	172 161 14, 172
Impossibile creare nuove cartelle sulla card di memoria.	Se la cartella corrente ha il numero 999 e contiene 999 foto o una foto denominata 9999, il pulsante di scatto verrà disabilitato e non sarà possibile scattare altre foto. Scegliere Si per Ripristina numeraz. file e quindi formattare la card di memoria corrente o inserire una nuova card di memoria.	164
Non è possibile utilizzare il pulsante di registrazione filmato con questo modo di ripresa.	Il pulsante di registrazione filmato non può essere usato nei modi Cattura immagine migliore o Istantanea in movimento.	48, 61
Non è possibile registrare foto con questo modo di ripresa.	Non è possibile usare il pulsante di scatto per scattare foto quando viene registrato un filmato al rallentatore.	51
L'illuminatore ha raggiunto il tempo massimo di utilizzo consecutivo ed è stato spento.	L'illuminatore del flash esterno opzionale SB-N5 si spegne automaticamente dopo un uso prolungato. Togliere il dito dal pulsante di scatto per un breve periodo.	74
Non è possibile scattare nel modo auto a priorità di tempi con "Bulb (posa B)".	Scegliere un tempo di posa diverso o selezionare il modo M.	35, 37





Messaggio	Soluzione	
Impossibile aggiornare firmware lampegg. Riprovare dopo aver spento e riacceso la fotocamera.	Spegnere la fotocamera e quindi riaccenderla e provare nuovamente ad aggiornare. Se il problema persiste o si verifica di frequente, contattare un centro assistenza autorizzato Nikon.	—
Impossibile aggiornare firmware obiettivo. Riprovare dopo aver spento e riacceso la fotocamera.	Spegnere la fotocamera e quindi riaccenderla e provare nuovamente ad aggiornare. Se il problema persiste o si verifica di frequente, contattare un centro assistenza autorizzato Nikon.	—
Errore. Premere nuovamente il pulsante di scatto.	Premere il pulsante di scatto. Contattare un centro assistenza autorizzato Nikon se il problema persiste o si verifica di frequente.	—
Si è verificato un errore nella circuiteria interna. Riprovare dopo aver spento e riacceso la fotocamera.	Spegnere e riaccendere la fotocamera. Se il problema persiste o si verifica di frequente, contattare un centro assistenza autorizzato Nikon.	—
La fotocamera sta per spegnersi. La sua temperatura interna è elevata.	Attendere che la fotocamera si raffreddi.	xvi
La card di memoria non contiene immagini.	Per visualizzare immagini, inserire una card di memoria che contiene immagini.	14
Impossibile visualizzare questo file.	Il file è stato creato o modificato su un computer o su un modello diverso di fotocamera o è danneggiato.	—
Controllare la stampante.	Controllare la stampante.	—*
Controllare la carta.	Selezionare Riprendi dopo aver caricato la carta di formato corretto.	—*
Carta inceppata.	Eliminare l'inceppamento e selezionare Riprendi .	—*
Carta esaurita.	Inserire la carta e selezionare Riprendi .	—*
Controllare il livello di inchiostro.	Selezionare Riprendi dopo aver controllato l'inchiostro.	—*
Inchiostro esaurito.	Sostituire l'inchiostro e selezionare Riprendi .	—*

* Vedere il manuale della stampante per ulteriori informazioni.











Specifiche





Fotocamera digitale Nikon 1 V2

Tipo		
Tipo	Fotocamera digitale con supporto per obiettivi intercambiabili	
Innesto dell'obiettivo	Baionetta 1-Mount Nikon	
Angolo di campo effettivo	Lunghezza focale obiettivo 2,7× (equivalente formato 35 mm)	
Pixel effettivi	14,2 milioni	
Sensore di immagine		
Sensore di immagine	Sensore CMOS 13,2 mm × 8,8 mm (Formato CX Nikon)	
Sistema antipolvere	Pulizia del sensore di immagine	
Memorizzazione		
Dimensioni dell'immagine (pixel)	Immagini fisse (Modi  , P, S, A, M,  ; proporzioni 3 : 2)	
	• 4608 × 3072	• 3456 × 2304
	• 2304 × 1536	
	Immagini fisse (Modo  ; proporzioni 3 : 2)	
	• 4608 × 3072 (1080/60i, 1080/30p)	• 1280 × 856 (720/60p, 720/30p)
Formato file	Immagini fisse (Istantanee in movimento; proporzioni 16 : 9)	
	4608 × 2592	
Formato file	<ul style="list-style-type: none">• NEF (RAW): 12 bit, compresso• JPEG: linea di base JPEG compatibile con compressione fine (circa 1:4), normal (circa 1:8) o basic (circa 1:16)• NEF (RAW) + JPEG: foto singola registrata sia in formato NEF (RAW) sia in formato JPEG	
Sistema Picture Control	Standard, Neutro, Saturo, Monocromatico, Ritratto, Paesaggio; il Picture Control selezionato può essere modificato; memorizzazione di Picture Control personalizzati	
Supporti	Card di memoria SD (Secure Digital), SDHC e SDXC	
Sistema file	DCF (Design Rule for Camera File System) 2.0, DPOF (Digital Print Order Format), Exif (Exchangeable Image File Format for Digital Still Cameras) 2.3, PictBridge	



Mirino elettronico	
Mirino elettronico	0,47 pollici, Mirino LCD TFT colore circa 1440k punti con controllo diottrico e regolazione luminosità
Copertura dell'inquadratura	Circa 100% orizzontale e 100% verticale
Distanza di accomodamento dell'occhio	18 mm ($-1,0 \text{ m}^{-1}$; dalla superficie centrale dell'obiettivo oculare mirino)
Regolazione diottrica	$-3 - +2 \text{ m}^{-1}$
Sensore di spegnimento monitor	La fotocamera passa al display del mirino quando rileva che il mirino è in uso
Modi di ripresa	 Auto,  Auto programmato,  Auto a priorità di tempi,  Auto priorità diaframmi,  Manuale,  Cattura immagine migliore (Visualizz. rallentatore e Selez. foto intelligente),  Filmato avanzato (HD e rallentatore),  Istantanea in movimento
Otturatore	
Tipo	Otturatore meccanico con piano focale a spostamento verticale controllato elettronicamente; otturatore elettronico
Velocità	<ul style="list-style-type: none"> • Otturatore meccanico: $\frac{1}{4000}$–30 s in step di $\frac{1}{3}$ EV; Posa B; Posa T (richiede il comando a distanza opzionale ML-L3) • Otturatore elettronico: $\frac{1}{16.000}$–30 s in step di $\frac{1}{3}$ EV; Posa B; Posa T (richiede il comando a distanza opzionale ML-L3) Nota: posa B e posa T terminano automaticamente dopo circa 2 minuti
Tempo sincro flash	<ul style="list-style-type: none"> • Otturatore meccanico: sincronizza con l'otturatore a $X = \frac{1}{250}$ s o più lento • Otturatore elettronico: sincronizza con l'otturatore a $X = \frac{1}{60}$ s o più lento
Scatto	
Modo	<ul style="list-style-type: none"> • Fotogramma singolo, sequenza • Autoscatto, remoto
Frequenza avanzamento fotogramma	Circa 5, 15, 30 o 60 fps
Autoscatto	2 s, 10 s
Modi comando a distanza	Comando a distanza ritardato (2 s); comando a distanza rapido



Esposizione	
Misuraz. esposimetrica	Misurazione TTL tramite sensore di immagine
Metodo di misurazione	<ul style="list-style-type: none"> • Matrix • Ponderata centrale: misura il cerchio di 4,5 mm al centro dell'inquadratura • Spot: misura il cerchio di 2 mm centrato sull'area di messa a fuoco selezionata
Modo	P Auto programmato con programma flessibile; S Auto a priorità di tempi; A Auto priorità diaframmi; M Manuale;  Selez. automatica scene
Compensazione esposiz.	-3 – +3 EV in incrementi di 1/3 EV (controllato dall'utente nei modi  Auto, P, S e A)
Blocco esposizione	Luminosità bloccata al valore misurato con il pulsante  (AE-L/AF-L)
Sensibilità ISO (Indice consigliato di esposizione)	ISO 160–6400 in step di 1 EV; controllo sensibilità ISO auto (ISO 160–6400, 160–3200, 160–800) disponibili (controllato dall'utente nei modi P, S, A e M)
D-Lighting attivo	Sì, no
Messa a fuoco	
Autofocus	Autofocus ibrido (AF con rilevamento di fase/ rilevamento contrasto); illuminatore ausiliario AF
Motore di messa a fuoco	<ul style="list-style-type: none"> • Autofocus (AF): AF singolo (AF-S); AF continuo (AF-C); selezione AF-S/AF-C auto (AF-A); AF permanente (AF-F) • Messa a fuoco manuale (MF)
Modo area AF	Area AF singola, area AF automatica, inseguimento soggetto
Area di messa a fuoco	<ul style="list-style-type: none"> • AF a punto singolo: 135 aree di messa a fuoco; le 73 aree centrali supportano AF a rilevamento di fase • Area AF auto: 41 aree di messa a fuoco
Blocco della messa a fuoco	La messa a fuoco può essere bloccata premendo il pulsante di scatto a metà corsa (AF singolo) o premendo il pulsante  (AE-L/AF-L)
Priorità al volto	Sì, no



Flash	
Flash incorporato	Sollevato premendo il pulsante flash
Numero guida (GN)	Circa 5 (m, ISO 100, 20 °C; a ISO 160, il numero guida è circa 6,3)
Controllo	Controllo flash i-TTL usando il sensore di immagine
Modo	Fill flash, fill flash + sincro su tempi lenti, riduzione occhi rossi, riduzione occhi rossi + sincro su tempi lenti, sincro sulla seconda tendina, seconda tendina + sincro su tempi lenti
Compensazione flash	-3 +1 EV in incrementi di 1/3 EV
Indicatore di pronto lampo	Si accende quando il flash è completamente carico
Bilanciamento del bianco	Auto, incandescenza, fluorescenza, sole diretto, flash, nuvoloso, ombra, premisurazione manuale, tutti eccetto la premisurazione manuale con regolazione fine
Filmato	
Misuraz. esposimetrica	Misurazione TTL usando il sensore di immagine
Metodo di misurazione	<ul style="list-style-type: none"> • Matrix • Ponderata centrale: misura il cerchio di 4,5 mm al centro dell'inquadratura • Spot: misura il cerchio di 2 mm centrato sull'area di messa a fuoco selezionata
Dimensioni del fotogramma (pixel)/ velocità di registrazione	<p>Filmati HD e filmati registrati nei modi , P, S, A e M (proporzioni 16 : 9)</p> <ul style="list-style-type: none"> • 1920 × 1080/60i (59,94 campi/s *) • 1920 × 1080/30p (29,97 fps) • 1280 × 720/60p (59,94 fps) • 1280 × 720/30p (29,97 fps) <p>Filmati al rallentatore (proporzioni 8 : 3)</p> <ul style="list-style-type: none"> • 640 × 240/400 fps (riproduzione a 30p/29,97 fps) • 320 × 120/1200 fps (riproduzione a 30p/29,97 fps) <p>Istantanea in movimento (proporzioni 16 : 9)</p> <ul style="list-style-type: none"> • 1920 × 1080/60p (59,94 fps) (riproduzione a 24p/23,976 fps)
Formato file	MOV
Compressione video	Codifica avanzata video H.264/MPEG-4
Formato di registrazione audio	AAC
Dispositivo di registrazione audio	Microfono stereo incorporato o esterno opzionale ME-1; sensibilità regolabile

* L'output del sensore è di circa 60 fps.



Monitor	7,5 cm (3 pollici), circa 921k punti, LCD TFT con regolazione della luminosità
Riproduzione	Riproduzione formato intero e miniatura (4, 9 o 72 immagini o calendario) con zoom in riproduzione, riproduzione filmati, slide show, visualizzazione istogrammi, rotazione automatica e opzione di classificazione
Interfaccia	
USB	USB ad alta velocità
Uscita HDMI	Connettore mini pin tipo C HDMI
Porta accessori	Usata per accessori specifici
Ingresso audio	Presca mini pin stereo (diametro 3,5 mm)
Lingue supportate	Arabo, cinese (semplificato e tradizionale), ceco, danese, olandese, inglese, finlandese, francese, tedesco, greco, hindi, ungherese, indonesiano, italiano, giapponese, coreano, norvegese, polacco, portoghese (europeo e brasiliano), rumeno, russo, spagnolo, svedese, thailandese, turco, ucraino, vietnamita
Fonte di alimentazione	
Batteria	Una batteria ricaricabile Li-ion EN-EL21
Adattatore CA	Adattatore CA EH-5b; richiede un connettore di alimentazione EP-5D (disponibile separatamente)
Attacco per treppiedi	1/4 di pollice (ISO 1222)
Dimensioni/peso	
Dimensioni (L x A x P)	Circa 107,8 x 81,6 x 45,9 mm, escluse sporgenze; lo spessore del corpo macchina (dall'innesto al monitor) è 33,2 mm
Peso	Circa 337 g con batteria e card di memoria ma senza tappo corpo; circa 278 g, solo corpo macchina della fotocamera



Ambiente operativo

Temperatura	0 °C–40 °C
Umidità	85% o inferiore (senza condensa)

- Se non diversamente specificato, tutte le cifre si riferiscono a una fotocamera con batteria completamente carica che funziona alla temperatura specificata da Camera and Imaging Products Association (CIPA): 23 ± 3 °C.
- Nikon si riserva il diritto di modificare le specifiche dell'hardware e del software descritte nel manuale in qualsiasi momento e senza preavviso. Nikon declina ogni responsabilità per eventuali danni provocati da possibili errori contenuti in questo manuale.

Caricabatteria MH-28

Potenza nominale in entrata	CA 100–240 V, 50–60 Hz, 0,2 A
Potenza nominale in uscita	CC 8,4 V/0,6 A
Batterie supportate	Batterie Li-ion ricaricabili Nikon EN-EL21
Tempo di ricarica	Circa 2 ore a temperatura ambiente di 25 °C quando la carica è esaurita
Temperatura operativa	0 °C–40 °C
Dimensioni (L × A × P)	Circa 67,0 × 28,0 × 104,0 mm, escluso adattatore spina
Peso	Circa 88 g, escluso adattatore spina

Batteria ricaricabile Li-ion EN-EL21

Tipo	Batteria ricaricabile agli ioni di litio
Capacità nominale	7,2 V, 1485 mAh
Temperatura operativa	0 °C–40 °C
Dimensioni (L × A × P)	Circa 37,6 × 49,7 × 18,1 mm
Peso	Circa 57 g, escluso copricontatti



1 NIKKOR VR 10–30 mm f/3.5–5.6	
Tipo	Obiettivo con baionetta 1-Mount
Lunghezza focale	10–30 mm
Apertura massima	f/3.5–5.6
Struttura	12 elementi in 9 gruppi (inclusi 3 elementi asferici)
Angolo di campo	77°–29° 40'
Riduzione vibrazioni	Decentramento ottico tramite voice coil motors (VCM)
Distanza minima di messa a fuoco	0,2 m dal piano focale in tutte le posizioni dello zoom
Lamelle diaframma	7 (apertura circolare del diaframma)
Diaframma	Completamente automatico
Campo apertura	<ul style="list-style-type: none"> • Lunghezza focale 10 mm: f/3.5–16 • Lunghezza focale 30 mm: f/5.6–16
Dimensione attacco filtro	40,5 mm (P=0,5 mm)
Dimensioni	Circa 57,5 mm di diametro × 42 mm (distanza dalla flangia di innesto obiettivo della fotocamera quando l'obiettivo è retrato)
Peso	Circa 115 g
1 NIKKOR 11–27,5 mm f/3.5–5.6	
Tipo	Obiettivo con baionetta 1-Mount
Lunghezza focale	11–27,5 mm
Apertura massima	f/3.5–5.6
Struttura	8 elementi in 6 gruppi (compreso 1 elemento obiettivo ED e 1 elemento lente asferica), 1 elemento vetro protettivo
Angolo di campo	72°–32° 20'
Distanza minima di messa a fuoco	0,3 m dal piano focale in tutte le posizioni dello zoom
Lamelle diaframma	7 (apertura circolare del diaframma)
Diaframma	Completamente automatico
Campo apertura	<ul style="list-style-type: none"> • Lunghezza focale 11 mm: f/3.5–16 • Lunghezza focale 27,5 mm: f/5.6–16
Dimensione attacco filtro	40,5 mm (P=0,5 mm)
Dimensioni	Circa 57,5 mm di diametro × 31 mm (distanza dalla flangia di innesto obiettivo della fotocamera quando l'obiettivo è retrato)
Peso	Circa 83 g

Specifiche soggette a modifiche senza preavviso. Nikon declina ogni responsabilità per eventuali danni provocati da possibili errori contenuti in questo manuale.



■ Obiettivi 1 NIKKOR

1 NIKKOR VR 10–30 mm f/3.5–5.6

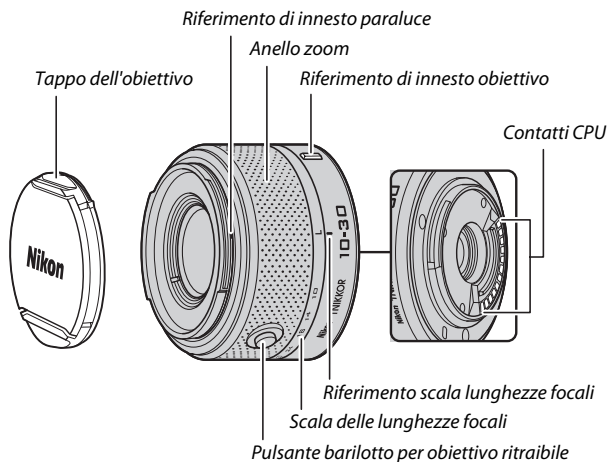

1 NIKKOR 11–27,5 mm f/3.5–5.6

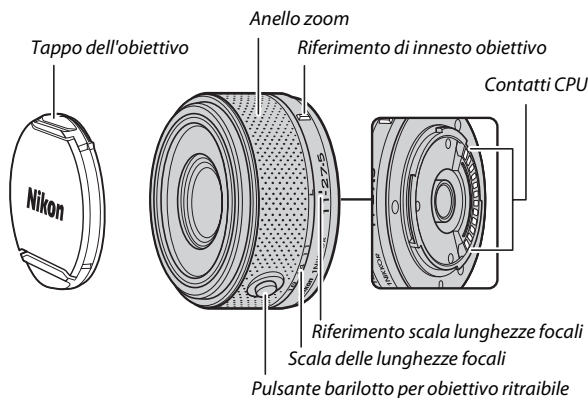

Gli obiettivi 1 NIKKOR sono per l'uso esclusivo con fotocamere digitali formato obiettivo intercambiabile Nikon 1. L'angolo di campo è equivalente a quello di un obiettivo con formato da 35 mm con una lunghezza focale di circa $2,7 \times$ o superiore. 1 NIKKOR VR 10–30 mm f/3.5–5.6 supporta riduzione vibrazioni normale e attiva e riduzione vibrazioni disattivata (☐ 148).

Usare l'anello zoom per aumentare e ridurre l'ingrandimento.

Scollegamento dell'obiettivo

Prima di rimuovere o cambiare gli obiettivi, ritrarre l'obiettivo e spegnere la fotocamera (☐ 17). Per rimuovere l'obiettivo, tenere premuto il pulsante di sblocco obiettivo (1) mentre si ruota l'obiettivo in senso orario (2). Dopo avere smontato l'obiettivo, riposizionare i tappi dell'obiettivo e il tappo corpo della fotocamera.

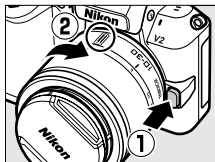

Cura dell'obiettivo

- Se si utilizza un paraluce opzionale, evitare di afferrare o tenere l'obiettivo o la fotocamera solo dal paraluce.
- Tenere puliti i contatti CPU.
- Usare una pompetta per rimuovere polvere e impurità dalla superficie dell'obiettivo. Per rimuovere macchie e impronte digitali, applicare una piccola quantità di etanolo o di prodotto per la pulizia dell'obiettivo su un panno di cotone pulito e morbido o su una velina per la pulizia dell'obiettivo e pulire dal centro verso l'esterno con un movimento circolare, assicurandosi di non lasciare tracce o toccare il vetro con le dita.
- Per la pulizia dell'obiettivo, non usare mai solventi organici come quelli per pitture o benzene.
- È possibile usare un paraluce o un filtro NC per proteggere l'elemento frontale dell'obiettivo.
- Montare i tappi frontale e posteriore quando l'obiettivo non viene utilizzato.
- Se l'obiettivo non verrà usato per un periodo di tempo prolungato, conservarlo in un luogo fresco e asciutto per evitare muffa e ruggine. Non conservarlo sotto sole diretto o con palline di naftalina o canfora.
- Tenere l'obiettivo asciutto. La ruggine nel meccanismo interno può provocare danni irreparabili.
- Lasciare l'obiettivo in luoghi estremamente caldi potrebbe danneggiare o deformare le parti in plastica rinforzata.



Accessori in dotazione

- Tappo obiettivo anteriore snap-on LC-N40.5 40,5 mm
- Tappo obiettivo posteriore LF-N1000

Accessori opzionali

- Filtri ad avvitamento 40,5 mm
- Paraluce a baionetta HB-N101 (da utilizzare con 1 NIKKOR VR 10–30 mm f/3.5–5.6; si monta come mostrato di seguito).

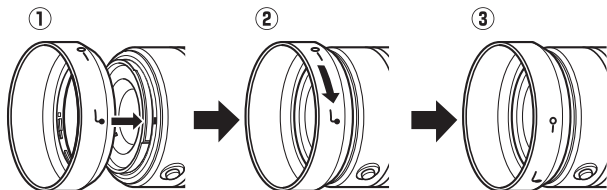

- Paraluce ad avvitamento 40,5 mm HN-N102 (da utilizzare con 1 NIKKOR 11–27,5 mm f/3.5–5.6; si monta come mostrato di seguito)

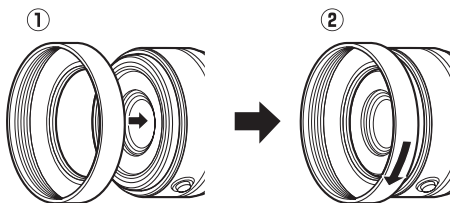

■ Adattatore baionetta FT1 opzionale

Leggere questa sezione per informazioni sull'uso dell'adattatore baionetta opzionale FT1. Prima di procedere, assicurarsi di avere letto e compreso il manuale e la documentazione relativa a FT1 e agli obiettivi.

Autofocus

L'autofocus è disponibile solo per gli obiettivi AF-S; altri tipi di obiettivi supportano solo la messa a fuoco manuale. Impostare il modo di messa a fuoco della fotocamera su **AF-S** (la fotocamera non mette a fuoco se impostata su altri modi di autofocus). L'unico modo area AF disponibile è **Area AF singola** e la fotocamera mette a fuoco solo sul soggetto nell'area di messa a fuoco centrale. L'AF con priorità al volto non è supportato. In alcuni casi potrebbe essere emesso un segnale acustico, potrebbe essere visualizzato l'indicatore di messa a fuoco e si potrebbero scattare foto quando la fotocamera non è a fuoco; qualora ciò dovesse accadere, mettere a fuoco manualmente.

Messa a fuoco manuale

Seguire i passaggi di seguito per mettere a fuoco manualmente usando FT1 con un obiettivo baionetta F-mount NIKKOR.

1 Selezionare il modo di messa a fuoco manuale.

Selezionare **Messa a fuoco manuale** per **Modo di messa a fuoco** nel menu di ripresa.

2 Mettere a fuoco.

Ruotare l'anello di messa a fuoco dell'obiettivo finché il soggetto non appare messo a fuoco.

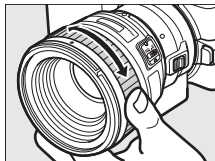

Se l'obiettivo supporta l'esclusione manuale dell'autofocus, dopo avere messo a fuoco usando l'autofocus è possibile tenere premuto il pulsante di scatto a metà corsa e ruotare l'anello di messa a fuoco dell'obiettivo per effettuare una taratura manuale della messa a fuoco. Per mettere nuovamente a fuoco usando l'autofocus, premere nuovamente a metà corsa il pulsante di scatto.



Per aumentare l'ingrandimento della visualizzazione per effettuare una messa a fuoco più precisa, premere **OK** (si noti che questa funzione non è disponibile durante la registrazione di filmati o nel modo filmato al rallentatore). Appare una finestra di navigazione in una cornice grigia nell'angolo inferiore destro del display.

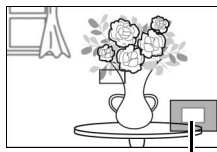

Finestra di navigazione

Ruotare la ghiera di comando a destra per aumentare l'ingrandimento fino a un massimo di 10x, a sinistra per ridurre l'ingrandimento. Usare il multi-selettore per scorrere le aree dell'inquadratura non visibili nel display. Premere **OK** per uscire dallo zoom.

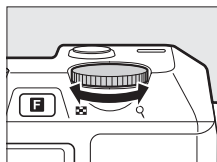

Ghiera di comando

Il telemetro elettronico

Se è collegato un obiettivo CPU nel modo di messa a fuoco manuale, l'indicatore di messa a fuoco può essere usato per controllare se la fotocamera è messa a fuoco sul soggetto nell'area di messa a fuoco centrale.

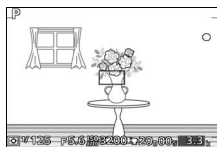

Indicatore di messa a fuoco	Stato
●	A fuoco.
▶	Fotocamera messa a fuoco davanti al soggetto.
◀	Fotocamera messa a fuoco dietro al soggetto.
▶ ◀ (lampeggia)	Impossibile determinare la messa a fuoco.

Si noti che con alcuni soggetti, l'indicatore di messa a fuoco (●) potrebbe venire visualizzato quando la fotocamera non ha messo a fuoco. Controllare la messa a fuoco nel display prima della ripresa.



Messaggi e visualizzazioni di errore

I seguenti avvisi appaiono nel display dell'apertura della fotocamera.

Display	Problema	Soluzione
FEE	La ghiera diaframma dell'obiettivo non è bloccata sull'apertura minima.	Quando si utilizzano obiettivi CPU, bloccare la ghiera diaframma sull'apertura minima (numero f/ più alto).
F---	È collegato un obiettivo senza CPU, oppure non è collegato alcun obiettivo.	Quando si usa un obiettivo senza CPU, ruotare la ghiera diaframma per regolare il diaframma.

Restrizioni

- I modi auto e Cattura immagine migliore non sono supportati.
- Le Istantanee in movimento possono essere registrate soltanto quando è collegato un obiettivo AF-S ed è selezionato **AF-S (AF singolo)** per modo di messa a fuoco e inoltre soltanto quando la fotocamera è a fuoco. Non tentare di regolare la messa a fuoco usando l'anello di messa a fuoco.
- Tempi di posa di 1 sec. o più lenti non sono disponibili quando **Fotografia silenziosa** è **Si**.
- L'interruttore del monitor audio e il pulsante di funzionamento della messa a fuoco (Blocco della messa a fuoco/RICHIAMO MEMORIA/Avvio AF) non hanno effetto.

Precauzioni per l'uso

- Gli obiettivi di peso superiore a 380 g dovrebbero sempre essere supportati. Non reggere e non trasportare la fotocamera dalla cinghia a tracolla senza supportare l'obiettivo. La mancata osservanza di questa precauzione potrebbe arrecare danni all'innesto dell'obiettivo della fotocamera.
- Nelle foto scattate con obiettivi senza CPU impostati all'apertura minima potrebbero apparire linee.
- La fotocamera continua a regolare l'esposizione durante la registrazione di filmati. Selezionare il modo **A** o **M** per evitare che il microfono percepisca i suoni prodotti dall'obiettivo.
- Durante la ripresa in sequenza, la messa a fuoco è fissata alla posizione del primo scatto in ciascuna sequenza. Le frequenze fotogrammi rallentano quando è selezionato **5 fps** per **Sequenza**.



- Alcuni obiettivi bloccano l'illuminatore ausiliario AF e, ad alcune distanze, il flash.
- Le fasce superiori e inferiori delle foto potrebbero mancare quando si usano forme *bokeh* circolari create con aperture ampie usando obiettivi con apertura massima di f/1.4.

■ Standard supportati

- **DCF Versione 2.0:** Design Rule for Camera File System (DCF) è uno standard largamente diffuso nel settore delle fotocamere digitali per garantire compatibilità tra fotocamere di marche differenti.
- **DPOF:** Digital Print Order Format (DPOF) è uno standard diffuso nel settore delle fotocamere che consente di stampare immagini da ordini di stampa memorizzati sulla card di memoria.
- **Exif versione 2.3:** la fotocamera supporta Exif (Exchangeable Image File Format for Digital Still Cameras) versione 2.3, uno standard in cui le informazioni memorizzate con le fotografie sono usate per una riproduzione dei colori ottimale quando le immagini sono stampate da stampanti conformi a Exif.
- **PictBridge:** uno standard sviluppato attraverso la cooperazione delle industrie di fotocamere digitali e stampanti, che consente di emettere le foto direttamente a una stampante senza prima trasferirle in un computer.
- **HDMI:** High-Definition Multimedia Interface è uno standard per interfaccia multimediali usato nei dispositivi elettronici per il consumo e AV capaci di trasmettere dati audiovisivi e segnali di controllo a dispositivi conformi a HDMI attraverso un singolo collegamento via cavo.



Informazioni sui marchi di fabbrica

Macintosh, Mac OS e QuickTime sono marchi registrati di Apple Inc. negli Stati Uniti e/o in altri paesi. Microsoft, Windows e Windows Vista sono marchi di fabbrica registrati o marchi di fabbrica di proprietà di Microsoft Corporation negli Stati Uniti e/o in altri paesi. Il logo PictBridge è un marchio di fabbrica. Google Play è un marchio di fabbrica di Google Inc. I loghi SD, SDHC e SDXC sono marchi di fabbrica di SD-3C, LLC. HDMI, il logo HDMI e High-Definition Multimedia Interface sono marchi di fabbrica o marchi di fabbrica registrati di HDMI Licensing LLC.

HDMI

Tutti gli altri nomi commerciali menzionati nel manuale o nell'altra documentazione fornita con il prodotto Nikon sono marchi di fabbrica o marchi di fabbrica registrati dei rispettivi proprietari.

Licenza free type (FreeType2)

Alcune parti di questo software sono soggette a copyright © 2012 The FreeType Project (<http://www.freetype.org>). Tutti i diritti riservati.

Licenza MIT (HarfBuzz)

Alcune parti di questo software sono soggette a copyright © 2012 The HarfBuzz Project (<http://www.freedesktop.org/wiki/Software/HarfBuzz>). Tutti i diritti riservati.



Durata della batteria

Il numero di scatti o di sequenze filmate che possono essere registrati con batterie completamente cariche varia in base alle condizioni della batteria, alla temperatura, all'intervallo tra scatti e al tempo di visualizzazione dei menu. Alcune cifre campione per le batterie EN-EL21 (1485 mAh) sono date qui sotto.

• **Immagini fisse: circa 310 scatti**

• **Filmati: circa 65 minuti di sequenza HD a 1080/60i**

Misurato in base agli standard CIPA a 23 ± 3 °C con la fotocamera alle impostazioni predefinite, una batteria completamente carica, un obiettivo 1 NIKKOR VR 10–30 mm f/3.5–5.6 e una card Toshiba SD-E016GUX UHS-I SDHC da 16 GB. Valore ottenuto per immagini fisse nelle seguenti condizioni di test: foto scattate a intervalli di 30 sec. con il flash incorporato attivato ogni secondo scatto e la fotocamera spenta e quindi riaccesa ogni dieci scatti. Valore ottenuto per filmati nelle seguenti condizioni di test: è stata registrata una serie di filmati di 20 minuti con una dimensione file fino a 4 GB; la registrazione è stata interrotta soltanto quando è stato visualizzato l'avvertimento della temperatura.

I seguenti casi possono ridurre la durata della batteria:

- Tenere il pulsante di scatto premuto a metà corsa
- Operazioni ripetute di autofocus
- Scattare fotografie NEF (RAW)
- Tempi di posa lenti
- Utilizzo di un adattatore wireless per la comunicazione con dispositivi mobili o di Eye-Fi card
- Utilizzo del modo riduzione vibrazioni con obiettivi VR
- Utilizzo dello zoom con obiettivi a parabola zoom motorizzata

Per assicurarsi di ottenere il massimo dalle batterie ricaricabili Nikon EN-EL21, attenersi alle indicazioni seguenti:

- Mantenere puliti i contatti della batteria. La presenza di impurità sui contatti può ridurre le prestazioni della batteria.
- Utilizzare le batterie immediatamente dopo averle ricaricate. Le batterie perdono la carica se vengono lasciate inutilizzate.



Indice

Simboli

- (Modo auto) 23
- P (Auto programmato)..... 34, 122
- S (Auto a priorità di tempi).. 35, 122
- A (Auto priorità diaframmi). 36, 122
- M (Manuale) 37, 122
- (Modo Cattura immagine migliore) 41
- (Modo Filmato avanzato) 49
- (Modo Istantanea in movimento) 59
- (Selez. automatica scene)..... 122
- (Ritratto) 26
- (Paesaggio)..... 26
- (Ritratto notturno) 26
- (Close up) 26
- (Paesaggio notturno) 26
- (Auto) 26
- (programma flessibile)..... 34
- Pulsante MENU (menu) . 10, 109, 119, 159
- Pulsante (riproduzione) 30, 47, 62
- Pulsante (cancella).... 48, 57, 62, 87
- Pulsante DISP (visualizza)..... 5, 81
- Pulsante (funzionalità) ... 9, 28, 52, 61, 88
- Pulsante (OK)..... 47, 56, 62
- (AE-L/AF-L) 129, 155, 163
- (compensazione esposiz.) 68
- (ripresa in sequenza/autoscatto) .. 63, 65
- (modo flash)..... 70
- PRE (Premisurazione manuale) ... 132
- (matrix) 128
- (ponderata centrale) 128
- (spot) 128
- (area AF automatica)..... 153
- (area AF singola) 153
- (inseguimento soggetto)..... 153
- (Fotogramma singolo) 63
- (Sequenza) 63
- (Autoscatto) 63
- (Comando a distanza) 63
- (riduzione occhi rossi)..... 69
- SLOW (sincro su tempi lenti)..... 69
- REAR (sincro sulla seconda tendina) 69
- (indicatore di pronto lampo) 69, 73

A

- Accessori 169
- Adattatore baionetta 169, 205
- Adattatore CA 169, 174
- Adattatore wireless per la comunicazione con dispositivi mobili 79, 171
- Adobe RGB 143
- AE-L 129, 155
- AF 149, 153
- AF automatico 149
- AF continuo 149
- AF permanente 149
- AF singolo 149
- AF-A 149
- AF-C 149
- AF-F 149
- AF-S 149
- Alta definizione 100, 208
- Altoparlante 2
- Anello zoom 27, 202
- Apertura massima 201
- Area AF automatica (Modo area AF) 153
- Area AF singola 153
- Area di messa a fuoco 24, 153
- Attenuazione vento 147
- Attesa comando a dist. 163
- Auto a priorità di tempi 35
- Auto priorità diaframmi 36
- Auto programmato 34, 122
- Autofocus 149, 153
- Autoscatto 63, 162
- Autospegnimento 18, 77, 162



Avvisi relativi alla temperatura xvi

B

Batteria..... 12, 14, 21, 200
Batteria dell'orologio20
Bilanciamento del bianco130
Blocco AE 129, 163
Blocco AE pulsante scatto.....163
Blocco della messa a fuoco.....154
Blocco esposizione 129, 163
Bordi.....107
Buffering..... 45, 60

C

Calendario85, 89
Cambia tema117
Capacità della card di memoria ..186
Capture NX 2.....124, 141, 171
Card di memoria..... 14, 16, 161, 172, 186
Card SD172
Carica da/Salva su card141
Cavo USB.....95, 102
CEC101
Cinghia da polso.....12
Classificazione88, 112
Close up.....26
Collegamento dell'obiettivo 17
Comando a distanza63
Comando di regolazione diottrica. 6
Compensazione esposiz.....68
Compensazione flash158
Computer.....91
Connettore di alimentazione.....169, 174
Contrasto 138, 144
Controllo da disp. HDMI101
Controllo distorsione auto.....142
Controllo flash157
Controllo immagine dal vivo28
Copertura flash71
Creazione di brevi filmati 97, 98

D

Data e ora.....19, 165

Data/ora 107
DCF versione 2.0 143, 208
Diaframma..... 36, 37
Digital Print Order Format.....208
Dimensione.. 114, 123, 126, 195, 198
Dimensioni dell'immagine 123
Display dettagliato 4, 5
Display semplificato5
D-Lighting 113
D-Lighting attivo.....144
DPOF 104, 108, 208

E

Effetti filtro 138, 139
Elimina 31, 48, 57, 62, 87
Elimina foto selezionate..... 87
Elimina tutte le immagini 87
Esposizione68, 122, 128, 129
Exif versione 2.3..... 143, 208
Eye-Fi.....173

F

Fill flash.....69
Filmati49, 126
Filmati HD.....49, 126
Filmato prima/dopo127
Flash 69, 72, 157, 158, 170
Flash incorporato.....69
Flash opzionale.....72
Formato data.....19, 165
Formato file.....128
Formatta15, 161
Formatta card.....15, 161
Fotografia silenziosa.....125
Fotogramma singolo.....63
Frequenza fotogrammi.....81, 125
FT1.....205
Fuso orario165
Fuso orario e data165

G

Ghiera di comando 9, 30, 152
Ghiera di selezione modo.....7



GP-N100.....	76
GPS	76
GPS assistito	78
Guida zoom	27

H

H.264.....	198
HDMI	100, 208
HDMI-CEC.....	101
HDR	145

I

Illumin. AF incorporato	151, 156
Illuminatore	42, 45, 61, 74
Illuminatore ausiliario AF.....	151, 156
Illuminazione riflessa	74
Impostazioni disponibili	181
Impostazioni filmato	126
Impostazioni predefinite	185
Indicatore del piano focale.....	2, 152
Indicatore di esposizione	38
Indicatore di pronto lampo	69, 73
Informazioni dettagliate sulla foto	5, 82
Informazioni semplici sulla foto....	81
Informazioni sulla foto	5, 81
Innesto dell'obiettivo.....	152
Inseguimento soggetto	153
Interruttore di alimentazione	18
Interruttore zoom motorizzato	27
Istogramma	83

J

JPEG.....	123
-----------	-----

L

Lampeggiatore	72
Lingua (Language).....	19, 165
Luminosità	138
Luminosità display.....	161
Luminosità mirino.....	161
Luminosità monitor.....	161
Lunghezza focale	27, 82

M

Manuale.....	37, 122
Mappatura dei pixel	167

Matrix (Misuraz. esposimetrica)..	128
Menu di ripresa.....	119
Menu impostazioni	159
Menu riproduzione	109
Messa a fuoco.....	149, 153
Messa a fuoco del mirino	6
Messa a fuoco manuale	151
Microfono	50, 147
Mirino	6, 161
Mirino elettronico	6, 161
Misuraz. esposimetrica	128
Modo Area AF.....	153
Modo auto	23
Modo Cattura immagine migliore	41
Modo di esposizione.....	122
Modo di messa a fuoco.....	149
Modo filmato avanzato	49
Modo flash.....	70
Modo Istantanea in movimento...	59
Monitor	4, 5, 161
Monocromatico.....	136
Mostra foto scattata	112
MOV	124
Multi-selettore	8

N

NEF	123, 124
NEF (RAW).....	123, 124
Neutro	136
Nikon Transfer 2	95
Nitidezza	138
NR su ISO elevati	146
NR su pose lunghe.....	146
Numero di scatti salvati	125

O

Obiettivo	17, 27, 148, 169, 201
Obiettivo compatibile	169
Opzioni audio dei filmati.....	147
Ora.....	19, 165
Ora legale.....	19, 165
Ordine di stampa DPOF.....	104, 108
Orologio	19, 20, 77, 165

P

Paesaggio	26, 136
Paesaggio notturno	26



PictBridge.....	102, 208
Picture Control.....	136, 140
Picture Control person.....	137
Picture Control personalizzato....	140
Ponderata centrale (Misuraz. esposimetrica).....	128
Porta accessori.....	72, 76
Posa B.....	38
Posa T.....	38
Premere il pulsante di scatto a metà corsa.....	24, 26
Premere il pulsante di scatto fino in fondo.....	25, 26
Premisurazione manuale	130, 132
Priorità al volto.....	27, 156
Programma flessibile.....	34
Proteggi.....	112
Pulizia del sensore di immagine.	180
Pulsante barilotto per obiettivo ritraibile.....	17, 18, 202
Pulsante di registrazione filmato	32, 40, 50, 54
Pulsante di scatto..	24, 26, 42, 45, 60, 163

Q

Qualità dell'immagine.....	123
----------------------------	-----

R

Rallentatore.....	53, 125
Regolaz. rapida.....	138
Regolazione fine del bilanciamento del bianco.....	131
Requisiti di sistema.....	93
Reticolo guida.....	6, 162
Ricarica di una batteria.....	12
Ricevitore infrarossi.....	2, 66
Ridimensiona.....	114
Riduzione dello sfarfallio.....	164
Riduzione occhi rossi.....	69
Riduzione vibrazioni.....	148
Rifilatura dei filmati.....	116
Rimuovere l'obiettivo dalla fotocamera.....	203

Ripristina impostazioni.....	160
Ripristina numeraz. file.....	164
Ripristina opzioni ripresa.....	122
Riproduzione.....	30, 81
Riproduzione a pieno formato	30, 81
Riproduzione calendario.....	85
Riproduzione miniature.....	84
Ritaglia.....	107, 115
Ritratto.....	26, 136
Ritratto notturno.....	26
Rotazione automatica.....	166
Ruota verticali.....	112

S

Saturazione.....	138
Saturo.....	136
Scala delle lunghezze focali..	27, 202
Scatto migliore.....	44, 47
Scatto senza card.....	161
Segnale acustico.....	24, 65
Selez. automatica scene.....	122
Selezione automatica scene.....	26
Selezione foto intelligente.....	43, 44
Selezione immagini.....	111
Selezione per data.....	104
Selezione per la stampa.....	104
Sensibilità.....	135
Sensibilità ISO.....	135
Sensore di spegnimento monitor...	6
Sequenza.....	63, 125
Short Movie Creator.....	91, 97, 98
Sincro su tempi lenti.....	69
Sincro sulla seconda tendina.....	69
Slide show.....	89
Spazio colore.....	143
Spia di accesso card di memoria..	25
Spot (Misuraz. esposimetrica)	128
sRGB.....	143
Stampa.....	102
Stampa data.....	108
Stampa indice.....	104
Stampa ord. DPOF.....	104
Standard.....	136



T

Taglia filmato	116
Tappo corpo.....	1, 2, 171
Tappo dell'obiettivo	203
Telecomando.....	163
Televisore.....	100
Tema	61
Temperatura di colore.....	134
Tempo di posa.....	35, 37
Timer	63
Tinta	138
Tipo di filmato	52
Tono	138, 139
Traccia di sottofondo.....	62, 89, 98

U

Usa GPS per orologio	77
USB	79, 95, 102
Uso pulsante AE-L/AF-L	163
UTC	77

V

Versione firmware.....	167
ViewNX 2	91
Visualizz. rallentatore.....	41, 43
Volume.....	56, 90
VR.....	148

Z

Zoom in riproduzione.....	86
---------------------------	----



È severamente vietata la riproduzione parziale o totale di questo manuale (tranne la breve citazione negli articoli o nelle rassegne critiche) senza autorizzazione scritta da NIKON CORPORATION.

NIKON CORPORATION

© 2012 Nikon Corporation



SB3B03(1H)
6MVA381H-03