

Nikon

Z 7

Z 6

ネットワークガイド

- 製品をお使いになる前に本書をよくお読みください。
- お読みになった後は、いつでも見られるところに保管してください。

Jp

このカメラには、3種類の説明書が用意されています。

☑ **PC やスマホと無線接続したいときは**

ネットワークガイド (本書)

カメラをパソコンやスマートフォンと無線で接続する方法について説明しています。



ワイヤレストランスミッター WT-7 を使用してできることなどについても説明しています。



☑ **基本的な撮影や再生が知りたいときは**

使用説明書 (カメラ付属品)

基本操作や特徴的な機能について説明しています。

- 目次
- 各部の名称と機能
- 準備をする
- 撮影と再生の基本操作
- カメラの基本機能と設定
- ボタンなどを使った応用撮影
- **i** ボタンを使う
- 困ったときは



☑ 詳しい使い方を知りたいときは

活用ガイド (PDF)

使用説明書 (カメラ付属品) の内容に加え、メニューの説明や他の機器との接続などが詳しく記載されています。



■ 活用ガイドの主な内容

- 撮影と再生の基本操作
- 応用撮影
- カメラのメニューガイド
- パソコン、プリンター、HDMI機器との接続
- 別売スピードライトを使用した撮影など

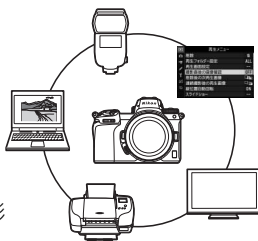

■ 活用ガイド (PDF) は、ニコンダウンロードセンターからダウンロードできます。

ニコン ダウンロードセンター Z 7 Z 6

Z 7 : https://downloadcenter.nikonimglib.com/ja/products/492/Z_7.html

Z 6 : https://downloadcenter.nikonimglib.com/ja/products/493/Z_6.html

■ 活用ガイドの内容は、オンライン (HTML) でも閲覧できます。

ニコン オンラインマニュアル Z 7 Z 6

https://onlinemanual.nikonimglib.com/z7_z6/ja/



はじめに

本書では、主にカメラの内蔵無線LAN（Wi-Fi）機能を使用してネットワークに無線接続する方法と、ネットワークに接続後の操作方法を説明しています。

本文中のマークについて

本書は次の記号を使用しています。必要な情報を探るときにご活用ください。



カメラを使用する前に注意していただきたいことや守っていただきたいことなどを記載しています。



カメラを使用する前に知っておいていただきたいことを記載しています。



本書で関連情報が記載されているページです。

表記について

- このカメラではXQDメモリーカードを使用します。本書では、XQDメモリーカードを「メモリーカード」と表記しています。
- 本書では、スマートフォンおよびタブレットを「スマートフォン」と表記しています。
- ご購入時に設定されている機能やメニューの設定状態を「初期設定」と表記しています。本書では、カメラの設定が初期設定であることを前提に操作の説明を行っています。

ご使用時の注意

5GHzの周波数帯においては、5.2GHz/5.3GHz/5.6GHz帯（W52/W53/W56）の3種類の帯域を使用することができます。5.2GHz/5.3GHz帯無線LAN（W52/W53）の屋外使用は電波法で禁止されています。

カメラのネットワークシステム図

このカメラおよび別売アクセサリを使用して、接続できるネットワークは次の通りです。

- このネットワークガイドでは、主にパソコンとの接続について説明しています。
- ワイヤレストランスミッター WT-7 を使用したネットワーク接続の詳細い方法については、WT-7の使用説明書をご覧ください。

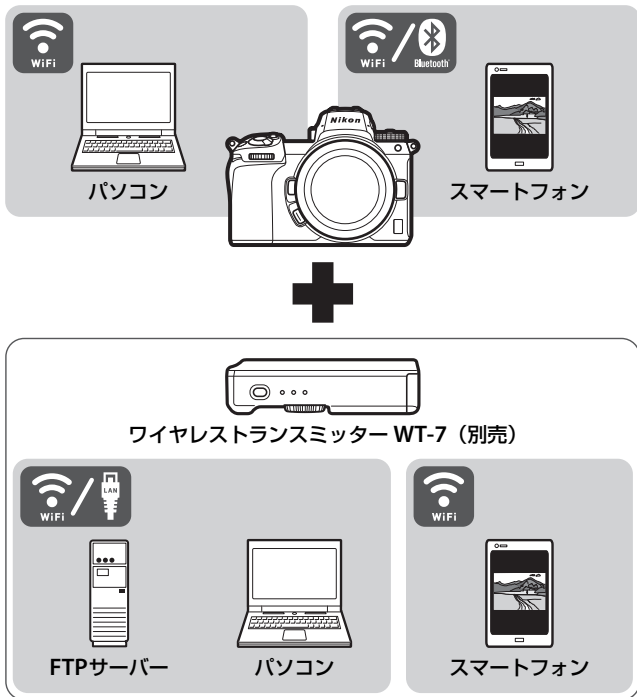

こんなことをしたいときは

このカメラは、パソコンやスマートフォンなどの外部機器とネットワーク接続が可能です。ネットワークを利用すると、画像の転送や、カメラのリモート操作などができるようになります。

☑ パソコンに画像を転送したい

➔ パソコンとWi-Fi接続する (📖1)

カメラの内蔵無線LAN (Wi-Fi) 機能を使用してパソコンと無線接続すると、カメラで撮影した静止画や動画をパソコンに転送できます。

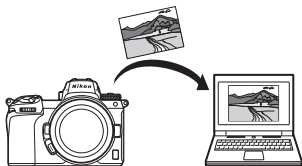

■ パソコンとの接続方法について

次の2通りがあります。

- カメラとパソコンを直接無線で接続する (アクセスポイントモード、📖3)
- ご自宅などの既存のネットワークに、アクセスポイントを経由して接続する (インフラストラクチャーモード、📖7)



アクセスポイントモード



インフラストラクチャーモード

- ☑ スマートフォンに画像を転送したい
- ☑ スマートフォンからカメラを操作したい

→ スマートフォンと接続する (18)

スマートフォンにSnapBridgeアプリをインストールすると、カメラとスマートフォンを無線接続できます。

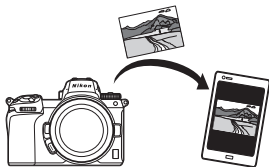

- ☑ FTPサーバーやパソコンに画像を転送したい
- ☑ パソコンからカメラを操作したい
- ☑ Webブラウザでカメラを操作したい

→ WT-7を装着してネットワーク接続する (37)

別売のワイヤレストランスミッターWT-7をカメラに装着すると、ネットワークを利用したさまざまな機能が使用できます。

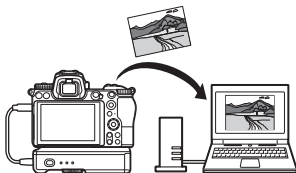

ご確認ください

● 本書について

- お使いになる前に、本書とカメラ本体の使用説明書をよくお読みになり、内容を十分に理解してから正しくお使いください。
- お読みになった後は、お使いになる方がいつでも見られるところに必ず保管し、撮影を楽しむためにお役立てください。
- 本書の一部または全部を無断で転載することは、固くお断りいたします。
- 製品の外観・仕様・性能は予告なく変更することがありますので、ご承知ください。
- 本書の誤りなどについての補償はご容赦ください。
- 本書の内容が破損などによって判読できなくなったときは、PDFファイルをニコンダウンロードセンターからダウンロードできます。
- ニコンサービス機関で新しい本書を購入することもできます（有料）。

● 著作権について

カメラで著作物を撮影または録音したものは、個人として楽しむなどの他は、著作権法上、権利者に無断で使用できません。なお、個人として楽しむなどの目的であっても、実演や興行、展示物などは、撮影や録音が制限されている場合がありますのでご注意ください。

● 必要な基本知識

本書は、無線LANに関する基本的な知識のあるお客様を対象としています。無線LANアクセスポイント等の動作環境および設定方法については、各メーカーにお問い合わせいただくか、市販の参考書籍などでご確認ください。Windows 10、Windows 8.1、Windows 7とMacのmacOSおよびOS Xでの無線LAN接続時の設定方法については、接続設定用ソフトウェアWireless Transmitter Utilityのヘルプもご覧ください。

● カスタマーサポート

下記アドレスのホームページで、サポート情報や最新情報をご案内しています。

<http://www.nikon-image.com/support/>

● 本書で使用する画面について

OSの種類やバージョンの違いによって、画面の外観や操作が本書に掲載されているものと一部異なる場合があります。OS特有の操作や表示画面については、ご使用のOSの使用説明書をご覧ください。

目次

はじめに.....	iv
カメラのネットワークシステム図.....	v
こんなことをしたいときは.....	vi
ご確認ください.....	viii

パソコンと Wi-Fi 接続する 1

Wi-Fi 接続してできること.....	1
Wireless Transmitter Utility について.....	1
カメラとパソコンの接続方法について.....	2
パソコンと直接接続（アクセスポイントモード）.....	2
既存のネットワークに接続 （インフラストラクチャーモード）.....	2
アクセスポイントモードの接続設定.....	3
インフラストラクチャーモードの接続設定.....	7
パソコンに画像を送信する.....	14
画像を選んで送信する.....	14
撮影した画像を自動で送信する.....	15
マーク表示について.....	15
画像送信時の [PC と接続] 画面.....	16
ネットワーク接続を解除 / 再接続する.....	17
ネットワーク接続を解除する.....	17
ネットワークに再度接続する.....	17

スマートフォンと接続する 18

SnapBridge アプリについて.....	18
SnapBridge アプリを使ってできること.....	18
スマートフォンと無線接続するには.....	19
Wi-Fi モード（Wi-Fi で接続）.....	20
Bluetooth 接続.....	26

WT-7 を装着してネットワーク接続する **37**

WT-7 について	37
WT-7 を使ってできること	38
FTP サーバーやパソコンに画像を送信する	38
パソコンからカメラを操作する	38
Web ブラウザーでカメラを操作する	38
WT-7 を使ってネットワーク接続するには	39

メニューガイド **40**

スマートフォンと接続	40
ペアリング (Bluetooth)	40
送信指定 (Bluetooth)	41
Wi-Fi 接続	41
電源 OFF 中の通信	42
PC と接続	43
Wi-Fi 通信機能	43
接続設定	44
オプション	45
MAC アドレス	45
ワイヤレストランスミッター (WT-7)	46
ワイヤレストランスミッター	46

トラブルシューティング **47**

資料 **48**

索引 **49**

パソコンとWi-Fi接続する

Wi-Fi接続してできること

カメラの内蔵Wi-Fi機能を使用してパソコンと無線接続すると、選んだ画像をパソコンに転送できます。

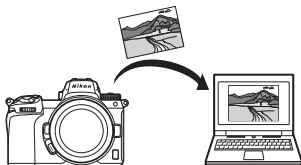

Wireless Transmitter Utilityについて

カメラとパソコンをWi-Fi接続して画像を送受信するには、パソコン用のニコンソフトウェアWireless Transmitter Utility（ワイヤレストランスミッターユーティリティ）を使用してペアリングする必要があります。

- ペアリングを行うと、パソコンがカメラの接続先として設定されます。
- Wireless Transmitter Utility はニコンダウンロードセンターからダウンロードできます。ソフトウェアの最新情報や動作環境を確認し、必ず最新版をインストールしてください。

<https://downloadcenter.nikonimglib.com/>

カメラとパソコンの接続方法について

カメラとパソコンを無線接続するには、次の2通りの方法があります。

パソコンと直接接続 (アクセスポイントモード)

カメラとパソコンを直接無線接続します。カメラをアクセスポイントとして使用するため、野外など無線LAN環境がない場合でも無線接続ができ、複雑な設定も不要です。



アクセスポイントモード

既存のネットワークに接続 (インフラストラクチャーモード)

ご自宅などに既に構築されているネットワークに、無線LANアクセスポイントを経由してパソコンと接続します。カメラと無線接続中でも、パソコンはインターネットを使用できます。



インフラストラクチャーモード

✓ インフラストラクチャーモードで接続する場合

- 本書はすでに無線LAN環境が設定されているお客様を対象としています。
- ルーターを越えて別のネットワークに接続することはできません。同じネットワーク内のパソコンとのみ接続できます。

アクセスポイントモードの接続設定

- 1 カメラのセットアップメニュー [PCと接続] で [接続設定] を選び、マルチセレクターの  を押す

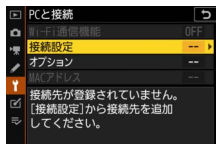

- 2 [新規追加] を選び、 ボタンを押す



- 3 [PCと直接接続] を選び、 ボタンを押す

カメラのSSIDと暗号キーが表示されます。

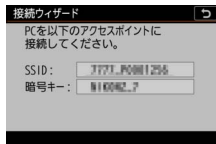
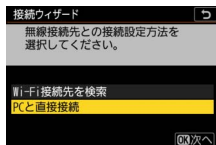

4 パソコンをカメラに接続する

Windowsの場合：

- 画面の右下にある無線LANのアイコンをクリックしてください。
- 手順3でカメラに表示されたSSIDを選んでクリックしてください。
- ネットワークキーを入力する画面が表示されたら、手順3で表示された暗号キーを入力してください。カメラとパソコンの接続が開始されます。

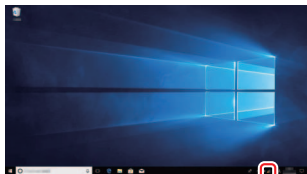

macOS/OS Xの場合：

- 画面の右上にある無線LANのアイコンをクリックしてください。
- 手順3でカメラに表示されたSSIDを選んでクリックしてください。
- ネットワークキーを入力する画面が表示されたら、手順3で表示された暗号キーを入力してください。カメラとパソコンの接続が開始されます。



5 パソコンとのペアリングを開始する

カメラに右の画面が表示されたら、パソコンでWireless Transmitter Utilityを起動してください。

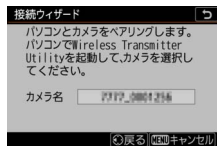

6 Wireless Transmitter Utility

でカメラ名を選ぶ

手順5でカメラに表示されているカメラ名を選択し、[次へ]をクリックします。

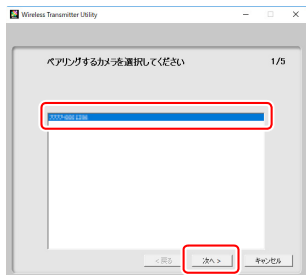

7 カメラに表示される認証コードを Wireless Transmitter Utilityに入力する

- カメラに認証コードが表示されます。
- Wireless Transmitter Utilityに認証コードを入力し、[次へ]をクリックします。

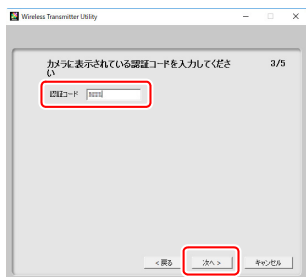
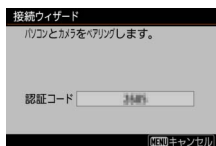

8 ペアリングを完了する

- カメラに右の画面が表示されたら **OK** ボタンを押してください。
- Wireless Transmitter Utility は **[次へ]** をクリックすると自動的にアプリケーションが終了します。

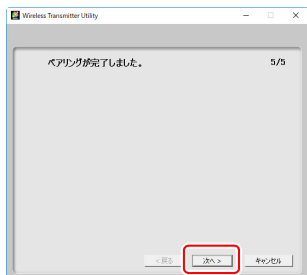
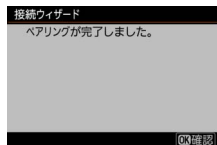

- ペアリングを完了すると、カメラとパソコンの無線通信が始まります。

9 カメラとパソコンの接続を確認する

カメラとパソコンが接続されると、[PCと接続] 画面に接続中のSSIDが緑色で点灯します。

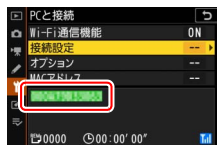

カメラとパソコンの無線接続が完了しました。

カメラで撮影した画像をパソコンに転送するには、「パソコンに画像を送信する」(□14) をご覧ください。

インフラストラクチャーモードの接続設定

- 1 カメラのセットアップメニュー [PCと接続] で [接続設定] を選び、マルチセレクターの  を押す

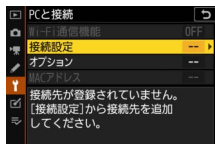

- 2 [新規追加] を選び、 ボタンを押す



3 [Wi-Fi接続先を検索] を選び、**OK** ボタンを押す

カメラの周辺にある無線LANアクセスポイントを検索して、検出した接続先のSSIDを表示します。

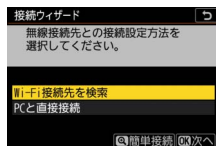

✓ [簡単接続] で接続する

- 手順3で**Q**ボタンを押すと、SSIDや暗号キーを入力せずに無線LANアクセスポイントに接続できます。**OK**ボタンを押して接続方法を選んでください。

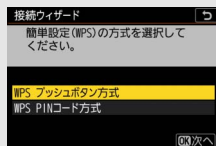

WPSプッシュボタン方式	無線LANアクセスポイントにWPSプッシュボタンがある場合に使用できます。WPSプッシュボタンを押した後にカメラの Q ボタンを押すと、無線LANアクセスポイントに接続できます。
WPS PINコード方式	カメラにPINコードが表示されます。パソコンを使用して無線LANアクセスポイントに入力して接続します。無線LANアクセスポイントにPINコードを入力する方法については、お使いの無線LANアクセスポイントの使用説明書をご覧ください。

- 接続が完了したら、手順6に進んでください。

4 接続先のSSIDを選ぶ

- 接続先のSSIDを選んで**OK**ボタンを押します。
- 暗号ありのSSIDには**🔒**が表示されます。暗号あり**🔒**のSSIDを選んだ場合は、暗号キーの設定画面が表示されます。暗号なしの接続先を選んだ場合は手順6へお進みください。
- **🔍**ボタンを押すと無線接続先を再検索します。

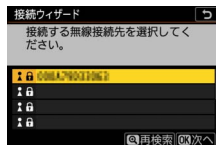

✔ SSIDが非公開に設定されている場合

無線LANアクセスポイントがSSIDを非公開に設定している場合、検出されたSSID一覧にSSID名が表示されません。

- 非公開のSSIDに接続したい場合、空欄になっている項目を選択して**OK**ボタンを押してください。続いて**OK**ボタンを押すと、SSID入力画面になります。
- 接続したいSSID名を入力し、**🔍**ボタンを押してください。もう一度**🔍**ボタンを押すと、暗号キーの設定画面が表示されます。

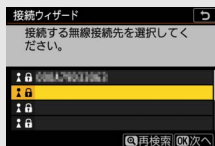

5 暗号キーを入力する

- **Ⓚ** ボタンを押して、無線LANアクセスポイントで使用している暗号キーを入力します。
- 無線LANアクセスポイントの暗号キーについては、無線LANアクセスポイントの使用説明書などをご覧ください。
- **Ⓚ** ボタンを押して、暗号キーの入力を完了します。
- もう一度 **Ⓚ** ボタンを押すと、接続を開始します。接続に成功すると、右のような画面が数秒間表示されます。

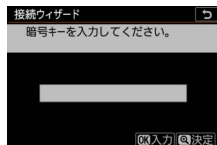

✓ 文字を入力するには

- 入力エリアに新しい文字を入力する場合は、キーボードエリアで文字をタッチしてください。マルチセレクターを操作して入力するキーボードエリアの文字上にカーソルを移動させ、**Ⓚ** ボタンを押しても入力できます。

入力エリア



キーボードエリア

文字種変更

- 文字種変更アイコンをタッチすると、アルファベット大文字/小文字/記号を切り換えられます。

6 IPアドレスの設定方法を選んで設定する

- IPアドレスの設定方法を選んで \odot ボタンを押します。

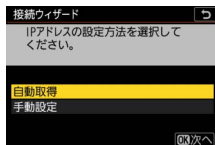

自動取得	カメラが自動でIPアドレスを取得します。IPアドレスを取得するとIPアドレス設定完了画面が表示されます。
手動取得	IPアドレス、サブネットマスクを手動で入力します。 <ul style="list-style-type: none">メインコマンドダイヤルを回して、変更したい桁を選びます。$\leftarrow$$\rightarrow$を押して数値を変更し、$\odot$ボタンを押して決定します。$\odot$ボタンを押すと、IPアドレス設定完了画面が表示されます。再度\odotボタンを押すと、サブネットマスク入力画面が表示されます。サブネットマスクは$\leftarrow$$\rightarrow$を押して数値を変更し、$\odot$ボタンを押して決定すると、IPアドレス設定完了画面が表示されます。

- IPアドレス設定完了画面が表示されたら \odot ボタンを押します。

7 パソコンとのペアリングを開始する

カメラに右の画面が表示されたら、パソコンでWireless Transmitter Utilityを起動してください。

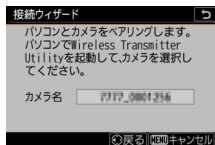

8 Wireless Transmitter Utility

でカメラ名を選ぶ

手順7でカメラに表示されているカメラ名を選択し、[次へ]をクリックします。

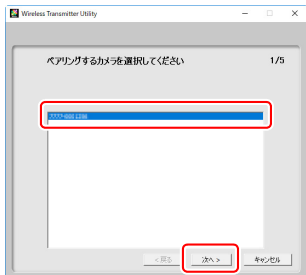

9 カメラに表示される認証コードを Wireless Transmitter Utility に入力する

- カメラに認証コードが表示されます。
- Wireless Transmitter Utility に認証コードを入力し、[次へ] をクリックします。

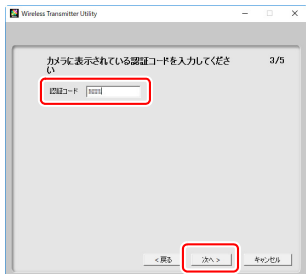
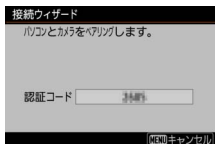

10 ペアリングを完了する

- カメラに右の画面が表示されたら **OK** ボタンを押してください。
- Wireless Transmitter Utility は [次へ] をクリックすると自動的にアプリケーションが終了します。

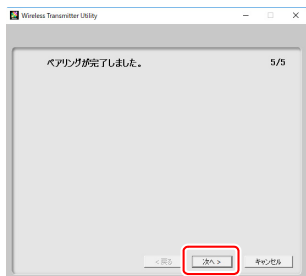
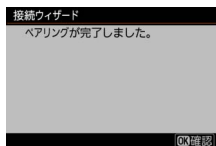

- カメラとパソコンの接続が始まります。

11 カメラとパソコンの接続を確認する

カメラとパソコンが接続されると、[PCと接続] 画面に接続中のSSIDが緑色で点灯します。



カメラとパソコンの無線接続が完了しました。

カメラで撮影した画像をパソコンに転送するには、「パソコンに画像を送信する」(☑14) をご覧ください。

パソコンに画像を送信する

再生画面で選んだ画像をパソコンに送信できます。カメラで撮影するたびに自動で送信することもできます。

✓ 保存先のフォルダーについて

送信された画像は、次のフォルダーに転送されます。

- Windows : \Users\"ユーザー名"\Pictures\Wireless Transmitter Utility
 - Mac : /Users/"ユーザー名"/Pictures/Wireless Transmitter Utility
- Wireless Transmitter Utilityを使うと、転送先のフォルダーを変更できます。詳しくはWireless Transmitter Utilityのヘルプをご覧ください。

画像を選んで送信する

1 カメラの▶ボタンを押して1コマ表示モードまたはサムネイル表示モードにする

2 送信したい画像を選んで*i*ボタンを押す

再生時の*i*メニューが表示されます。

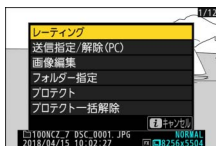

3 [送信指定/解除 (PC)] を選んでOKボタンを押す

- 送信設定マーク（白色）が付加されます。ネットワークに接続済みの場合、すぐに送信が始まります（送信マークが緑色に変わります）。
- 送信指定した画像がある状態でネットワークに接続すると、自動的に送信が開始されます。



✓ 送信指定を解除するには

- [送信指定/解除 (PC)] を選んでOKボタンを押すと送信指定が解除されます。
- セットアップメニュー [PCと接続] にある [オプション] の [全送信マーク解除] で一括削除できます。

撮影した画像を自動で送信する

セットアップメニュー [PCと接続] にある [オプション] の [撮影後自動送信] を [する] に設定すると、静止画を撮影するたびにパソコンに転送します。

- 画像はメモリーカードに記録されてから自動的に送信設定が行われます。撮影する場合は必ずカメラにメモリーカードを挿入してください。
- 動画および動画モードで撮影した静止画は自動送信されません。これらのファイルを送信するには、再生画面で送信設定してください。



マーク表示について

送信する画像には次のようなマークが表示されます。

 (白) : 送信予定の画像 (送信設定マーク)
送信予定の画像の送信設定マークは白色で表示されます。

 (緑) : 送信中の画像 (送信中マーク)

画像の送信中は送信設定マークが緑色で表示されます。

 (青) : 送信済みの画像 (送信済みマーク)

画像が正常に送信された場合、送信設定マークが青色に変わります。



画像送信時の【PCと接続】画面

【PCと接続】画面では、次の状態が確認できます。

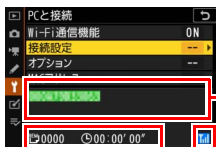

接続状態：接続状態を表します。接続されたときは接続先名が緑色で表示されます。

- データを送信中の場合、接続先名の下に「(送信中のファイル名)」+「送信中」と表示されます。
- エラーが発生した場合には、エラーの内容が表示されます。

電波状態：電波の状態がアイコンで表示されます。

残り：送信予定のコマ数と、残りの送信予定時間を表示します。表示される時間は目安です。

✓ 電波状態による送信の中断について

無線LAN接続時、電波状態によっては送信が一時中断されることがあります。この場合、電波状態が回復した後、カメラの電源をいったんOFFにして再度ONにすると、送信設定マークが表示された画像の送信を再開します。

ネットワーク接続を解除/再接続する

ネットワーク接続を解除する

パソコンとのネットワーク接続を解除するには、次の方法があります。

- カメラの電源をOFFにする
- セットアップメニュー [PC と接続] の [Wi-Fi 通信機能] で [無効] を選ぶ
- 撮影時の **i**メニューで [Wi-Fi通信機能] の [Wi-Fi接続を停止] を選ぶ
- スマートフォンとWi-Fi接続を開始する

✓ アクセスポイントモードで接続している場合

パソコンの無線接続を先に解除すると無線エラーになります。カメラのWi-Fi通信機能を先にオフにしてください。

ネットワークに再度接続する

接続設定を行ったカメラをネットワークに再度接続するには、次の方法があります。

- セットアップメニュー [PC と接続] の [Wi-Fi 通信機能] で [有効] を選ぶ
- 撮影時の **i**メニューで [Wi-Fi通信機能] の [PCとWi-Fi接続を開始] を選ぶ



✓ アクセスポイントモードで接続する場合

カメラのWi-Fi通信機能をオンにした後に、パソコンを無線接続してください。

✓ 複数の接続設定がある場合

カメラのWi-Fi通信機能をオンにすると、最後に接続していたネットワークに接続されます。接続設定を切り換えたい場合はセットアップメニュー [PCと接続] の [接続設定] で接続設定を選んでください。

スマートフォンと接続する

SnapBridgeアプリについて

SnapBridgeアプリを使用すると、カメラとスマートフォンを無線で接続できます。



- SnapBridgeアプリはApple App Store® またはGoogle Play™でダウンロードできます。
- SnapBridgeアプリの最新情報については当社ホームページでご確認ください。



Download on the
App Store



GET IT ON
Google Play

SnapBridgeアプリを使ってできること

SnapBridgeアプリを使用すると、次のようなことができます。詳しい使い方などは、アプリのヘルプをご覧ください。

<https://nikonimglib.com/snbr/onlinehelp/ja/index.html>

■■ スマートフォンに画像を転送する

カメラで撮影した画像を、スマートフォンに転送できます。カメラで撮影するたびに自動で送信することもできます。

■■ スマートフォンからカメラを操作する（リモート撮影）

スマートフォンからカメラをリモート操作して撮影できます。

スマートフォンと無線接続するには

カメラとスマートフォンを無線接続するには、SnapBridgeアプリを使用します。接続方法には、Wi-Fiで接続する方法（□20）と、Bluetoothで接続する方法（□26）があります。Bluetoothで接続すると、スマートフォンの日時や、スマートフォンで取得した位置情報をカメラに同期できます。

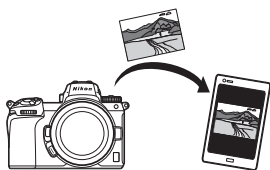

Wi-Fiで接続

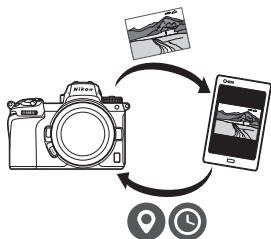

Bluetoothで接続

Wi-Fiモード (Wi-Fiで接続)



✓ Wi-Fi接続する前に

- あらかじめスマートフォンのWi-Fi機能をONにしてください。詳しくはスマートフォンの使用説明書を参照してください。
- 途中で電源が切れないよう、スマートフォンとカメラのどちらも十分にバッテリー残量がある状態でご使用ください。
- カメラに残量のあるメモリーカードを入れてください。

1 スマートフォン：SnapBridgeアプリを起動する

- SnapBridgeアプリをダウンロード後、初めて起動する場合は「カメラと接続する」をタップして手順2に進んでください。



- SnapBridgeアプリを起動したことがある場合は、タブのボタンをタップして [Wi-Fi Mode] を選び、手順3に進んでください。

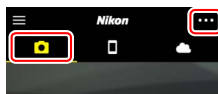

2 スマートフォン：カメラの種類を選ぶ画面で [ミラーレスカメラ] をタップし、表示された画面で [Wi-Fi接続] をタップする



3 スマートフォン：カメラ操作の説明画面が表示されたら、カメラの電源をONにする

※まだ [次へ] をタップしないでください。



4 カメラ：セットアップメニュー [スマートフォンと接続] にある [Wi-Fi接続] で [Wi-Fi接続を開始] を選んで **OK** ボタンを押す

SSIDとパスワードが表示されます。

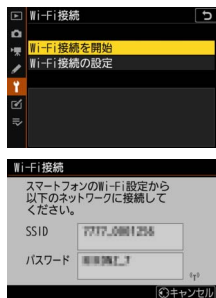

✓ Wi-Fi接続について

撮影時の *i* メニューで [Wi-Fi通信機能] の [スマートフォンとWi-Fi接続を開始] を選んでもWi-Fi接続を開始できます。



5 スマートフォン：スマートフォンの操作に戻り、[次へ] をタップする



6 スマートフォン：スマートフォン操作の説明画面が表示されたら、内容をよくお読みの上、[設定画面を開く] をタップする

- Androidの場合、スマートフォンのWi-Fi接続画面が表示されます。



- iOSの場合、設定アプリが表示されます。[<設定] をタップして[設定] 画面へ移動し、画面上部の[Wi-Fi] をタップします。



7 スマートフォン：手順4でカメラに表示されているSSIDを選び、パスワードを入力する

- 画面はお使いのスマートフォンの機種やOSによって異なります。

Androidの例：



iOSの例：



- 2回目以降の接続時は、パスワードの入力は不要です。

8 スマートフォン：手動で SnapBridgeアプリに戻る

- カメラとのWi-Fi接続が完了すると、Wi-Fiモード画面が表示されます。
- 接続後の操作方法などはSnapBridgeアプリのヘルプをご覧ください。



✓ Wi-Fi接続の解除方法

- 📶 ボタンをタップしてWi-Fi接続を解除してください。表示が📷に切り替わったら、☰ ボタンをタップして [Wi-Fi modeの解除] をタップします。



Bluetooth接続

■ 初めて接続する場合（ペアリング）

カメラとスマートフォンを初めてBluetoothで接続する場合、ペアリングを行う必要があります。ペアリングの手順はAndroidとiOS（□31）で多少異なります。

✓ ペアリングの前に

- あらかじめスマートフォンのBluetooth機能をONにしてください。詳しくはスマートフォンの使用説明書を参照してください。
- 途中で電源が切れないよう、スマートフォンとカメラのどちらも十分にバッテリー残量がある状態でご使用ください。
- カメラに残量のあるメモリーカードを入れてください。

Android

1 カメラ：セットアップメニュー [スマートフォンと接続] にある [ペアリング (Bluetooth)] で [ペアリング開始] を選んでⓀボタンを押す

画像モニターにカメラ名が表示されます。

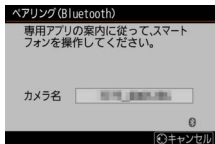

2 スマートフォン：SnapBridgeアプリを起動する

- SnapBridgeアプリをダウンロード後、初めて起動する場合は「カメラと接続する」をタップします。



- SnapBridgeアプリを起動したことがある場合は、カメラアイコンの「カメラと接続する」をタップします。



3 スマートフォン：カメラ名をタップする

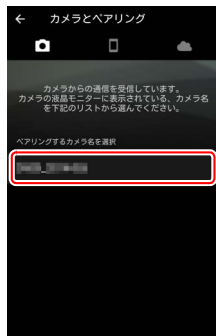

4 カメラ/スマートフォン：スマートフォンとカメラに同じ番号が表示されていることを確認する 図の枠内の番号を確認してください。

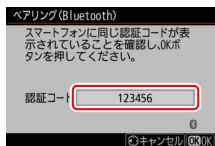

5 カメラ/スマートフォン：カメラとスマートフォンを操作してペアリングする

- カメラ：ⓧ ボタンを押します。

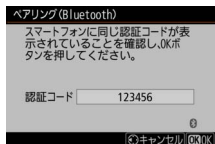

- スマートフォン：画面の枠内の箇所をタップしてください。スマートフォンの機種やOSのバージョンにより、[ペア設定する]の文言は異なる場合があります。



✓ ペアリング中にエラーが表示されたときは

カメラまたはスマートフォンのボタンを押してから、もう片方のボタンを押すまでに時間が開きすぎるとペアリングできずにエラーが表示されます。

カメラ：ⓧ ボタンを押して手順1に戻ります。

スマートフォン：表示されたダイアログで [OK] をタップして手順2に戻ります。

6 カメラ/スマートフォン：画面の指示に従ってペアリングを完了する

- **カメラ**：**OK** ボタンを押します。ペアリングに成功すると、図の画面が表示されます。

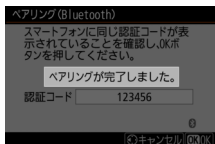

- **スマートフォン**：ペアリングが完了します。**[OK]** をタップすると **OK** タブが表示されます。



- ✓ **SnapBridgeアプリのインストール後、初めてペアリングした場合**
 - ペアリング完了後、自動連携機能（カメラで撮影した画像の自動転送、日時情報の同期、位置情報の同期）の設定画面が表示されます。
 - 2回目以降のペアリング時は表示されません。**OK** タブの **[自動連携]** から設定してください。

- ✓ **Bluetooth接続を解除するには**
カメラのセットアップメニュー **[スマートフォンと接続]** > **[ペアリング (Bluetooth)]** > **[Bluetooth通信機能]** で **[無効]** を選ぶとスマートフォンとの接続を解除できます。

Androidでの接続方法は「Android」(□26) をご覧ください。

- 1 カメラ：セットアップメニュー [スマートフォンと接続] にある [ペアリング (Bluetooth)] で [ペアリング開始] を選んで **OK** ボタンを押す

画像モニターにカメラ名が表示されます。

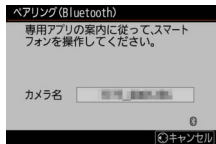

- 2 スマートフォン：SnapBridgeアプリを起動する

- SnapBridgeアプリをダウンロード後、初めて起動する場合は [カメラと接続する] をタップします。



- SnapBridgeアプリを起動したことがある場合は、タブの「カメラと接続する」をタップします。



3 スマートフォン：カメラ名をタップする

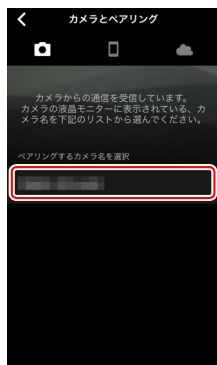

4 スマートフォン：ペアリング方法を 確認する

ペアリング方法の説明画面が表示されます。内容をよくお読みになり、**「確認しました」**をタップします。



5 スマートフォン：再度カメラ名を タップする

カメラ名が表示されたダイアログが表示されます。カメラ名を再度タップしてください。



6 カメラ/スマートフォン：カメラとスマートフォンを操作してペアリングする

- カメラ：Ⓚ ボタンを押します。

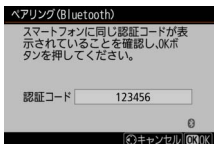

- スマートフォン：画面の枠内の箇所をタップしてください。OSのバージョンにより、「ペアリング」の文言は異なる場合があります。



✓ ペアリング中にエラーが表示されたときは

カメラまたはスマートフォンのボタンを押してから、もう片方のボタンを押すまでに時間が開きすぎるとペアリングできずにエラーが表示されます。

カメラ：Ⓚ ボタンを押して手順1に戻ります。

スマートフォン：SnapBridgeを完全に終了（バックグラウンドからも終了）してiOS上でデバイスの登録を解除し、手順1からやり直してください。デバイスの登録解除は、iOSの設定アプリで行います。

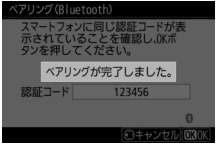

7 カメラ/スマートフォン：画面の指示に従ってペアリングを完了する

- **カメラ**： ボタンを押します。ペアリングに成功すると、 の画面が表示されます。

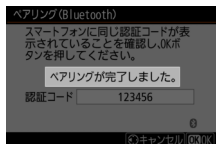

- **スマートフォン**：ペアリングが完了します。[OK] をタップすると  タブが表示されます。

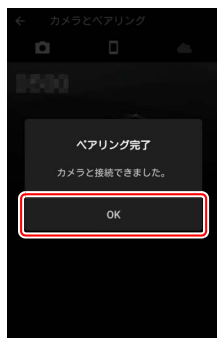

✔ SnapBridgeアプリのインストール後、初めてペアリングした場合

- ペアリング完了後、自動連携機能（カメラで撮影した画像の自動転送、日時情報の同期、位置情報の同期）の設定画面が表示されます。
- 2回目以降のペアリング時は表示されません。 タブの「自動連携」から設定してください。

✔ Bluetooth接続を解除するには

カメラのセットアップメニュー [スマートフォンと接続] > [ペアリング (Bluetooth)] > [Bluetooth通信機能] で [無効] を選ぶとスマートフォンとの接続を解除できます。

■ 2回目以降に接続する場合

一度カメラとスマートフォンをペアリングしておくこと、次の手順で簡単にBluetooth接続ができるようになります。

- 1 カメラ：セットアップメニュー【スマートフォンと接続】→【ペアリング (Bluetooth)】→【Bluetooth通信機能】→【有効】を選んでOKボタンを押す



- 2 スマートフォン：SnapBridgeアプリを起動する

自動的にカメラとBluetoothで接続されます。



WT-7を装着して ネットワーク接続する

WT-7について

別売のワイヤレストランスミッターWT-7をカメラに装着すると、カメラをパソコンまたはFTPサーバーなどに有線LANまたは無線LANで接続できます。

✔ WT-7を装着する前に

- カメラとWT-7のファームウェアバージョンが最新になっているかを確認してください。ファームウェアバージョンが古い場合はバージョンアップを行ってください。
- バージョンアップの方法については、当社ホームページをご覧ください。
<http://www.nikon-image.com/support/>

WT-7を使ってできること

WT-7を使用すると、次のようなことが行えます。

FTPサーバーやパソコンに画像を送信する

画像をパソコンだけでなく、FTPサーバーにも送信できます。カメラで撮影するたびに自動で送信することもできます。

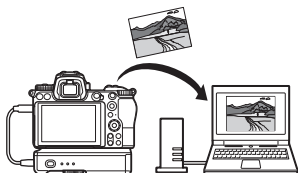

パソコンからカメラを操作する

ネットワーク接続しているパソコンに、別売ソフトウェアの Camera Control Pro 2 をインストールしていると、露出などの細かい設定をしながらカメラのリモート操作ができます（カメラコントロールモード）。

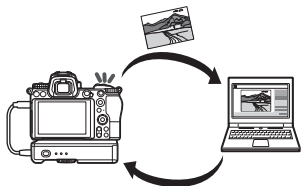

Webブラウザでカメラを操作する

ネットワーク接続しているスマートフォンやパソコンにインストールされているWebブラウザを使用して、カメラをリモート操作できます（HTTPサーバーモード）。専用のアプリなどを使用せず、手軽にリモート操作を行えます。

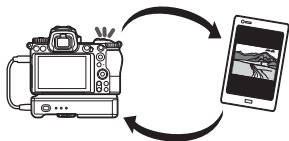

WT-7を使ってネットワーク接続するには

カメラに付属のUSBケーブルを使用して、WT-7をカメラに装着してください。

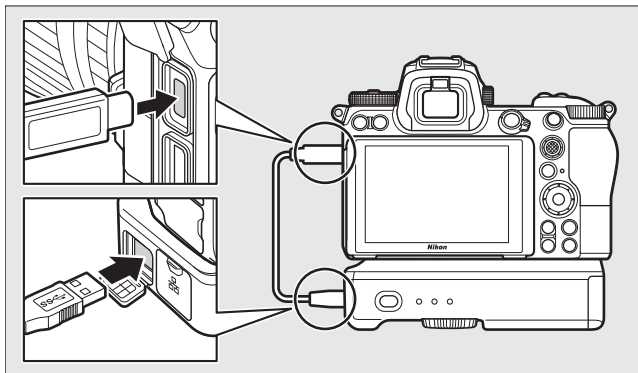

WT-7の電源をONにしたら、カメラのセットアップメニュー [ワイヤレストランスミッター (WT-7)] の [ワイヤレストランスミッター] で [使用する] を選びます。



WT-7に関するメニューについて

WT-7を使用する場合に使用するメニューは、カメラのセットアップメニュー [ワイヤレストランスミッター (WT-7)] にすべてまとめられています。各メニューの詳しい内容については、WT-7の使用説明書をご覧ください。

WT-7の詳しい使い方は、WT-7の使用説明書をご覧ください。

メニューガイド

このカメラのネットワーク接続時に使用する各メニュー項目について説明します。これらはすべてセットアップメニューに含まれています。



スマートフォンと接続

スマートフォンとBluetooth接続またはWi-Fi接続する場合に使用します。



ペアリング (Bluetooth)

スマートフォンとBluetooth接続します。

ペアリング開始	スマートフォンとのペアリングを開始します (□26)。
ペアリング済み機器	カメラとペアリングしたことのあるスマートフォンを表示しています。接続するスマートフォンを切り換えたい場合、ここでスマートフォンを選びます。
Bluetooth通信機能	[有効] を選ぶと、Bluetooth接続を開始します。

送信指定 (Bluetooth)

スマートフォンに送信する静止画を指定できます。カメラで撮影後すぐにスマートフォンに送信することもできます。

撮影後自動送信指定	[する]に設定すると、カメラで撮影した画像をスマートフォンに自動で送信します。カメラでの設定に関わらず、ファイルは常に2MサイズのJPEG画像として送信されます。動画モードで撮影した静止画は自動送信されません。手動で送信指定を行ってください。
選択送信指定	画像を選んでスマートフォンに送信できます。選んだ画像には送信指定のマークがつかます。
送信指定の一括解除	送信設定マークをすべて削除します。

Wi-Fi接続

スマートフォンとWi-Fi接続します。

Wi-Fi接続を開始

Wi-Fi接続を開始します。

- カメラのSSIDとパスワードが表示されます。スマートフォンでSSIDを選び、パスワードを入力して接続してください (□20)。
- Wi-Fi接続中は [Wi-Fi接続を停止] に変更されます。
- [Wi-Fi接続を停止] を選ぶとカメラとのWi-Fi接続を停止します。

Wi-Fi接続の設定

Wi-Fi関連の情報を設定できます。

SSID	カメラのSSIDを変更できます。
認証/暗号	Wi-Fiの認証方式を [OPEN] または [WPA2-PSK-AES] から選びます。
パスワード	カメラのパスワードを変更できます。
チャンネル	通信で使用するチャンネルを設定します。 <ul style="list-style-type: none">• [オート] を選ぶとカメラが自動でチャンネルを選びます。• [マニュアル] を選ぶとチャンネルを手動で設定できます。
現在の設定	現在のWi-Fi関連の設定を確認できます。
接続設定の初期化	[はい] を選ぶとWi-Fiの接続設定を初期化します。

電源OFF中の通信

[する] に設定すると、カメラとスマートフォンをBluetooth接続している場合、カメラの電源をOFFにしてもスマートフォンとの通信を継続して画像を送信できます。

PCと接続

カメラとパソコンをWi-Fi接続する場合に使用します。

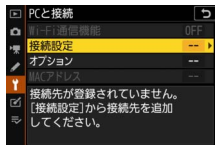

Wi-Fi通信機能

接続設定を行った後で「有効」を選ぶと、現在「接続設定」で選ばれている設定でWi-Fi接続を開始します。

接続設定

[新規追加] を選ぶと、接続設定を作成できます (□3、7)。

- 作成済みの接続設定が複数ある場合、Ⓚ ボタンを押して使用する接続設定を変更して無線接続を開始します。
- 接続設定を選んでマルチセクターのⓀ を押すと、接続設定の内容を変更できます。

全般	<ul style="list-style-type: none">• [接続設定名]：接続設定名を変更できます。初期設定では接続するネットワークのSSIDが設定されています。• [パスワードによる保護]：[有効] に設定すると、接続設定の内容を変更する場合にパスワード入力が必要になります。[有効] を選んでⓀ を押すと、パスワードが設定できます。								
無線	<ul style="list-style-type: none">• インフラストラクチャーモードの接続設定の場合：接続するネットワークに合わせて、無線接続の設定を行います。								
	<table border="1"><tbody><tr><td>SSID</td><td>接続するネットワークのSSIDを設定します。</td></tr><tr><td>チャンネル</td><td>自動的に設定されます。</td></tr><tr><td>認証/暗号</td><td>[OPEN] または [WPA2-PSK-AES] から選びます。</td></tr><tr><td>パスワード</td><td>接続するネットワークのパスワードを入力します。</td></tr></tbody></table>	SSID	接続するネットワークのSSIDを設定します。	チャンネル	自動的に設定されます。	認証/暗号	[OPEN] または [WPA2-PSK-AES] から選びます。	パスワード	接続するネットワークのパスワードを入力します。
	SSID	接続するネットワークのSSIDを設定します。							
	チャンネル	自動的に設定されます。							
	認証/暗号	[OPEN] または [WPA2-PSK-AES] から選びます。							
	パスワード	接続するネットワークのパスワードを入力します。							
	<ul style="list-style-type: none">• アクセスポイントモードの接続設定の場合：カメラの設定を変更できます。								
	<table border="1"><tbody><tr><td>SSID</td><td>カメラのSSIDを変更できます。</td></tr><tr><td>チャンネル</td><td>無線チャンネルを [オート] または [マニュアル] で設定できます。</td></tr><tr><td>認証/暗号</td><td>[OPEN] または [WPA2-PSK-AES] から選びます。</td></tr><tr><td>パスワード</td><td>[認証/暗号] を [WPA2-PSK-AES] に設定した場合、カメラのパスワードを変更できます。</td></tr></tbody></table>	SSID	カメラのSSIDを変更できます。	チャンネル	無線チャンネルを [オート] または [マニュアル] で設定できます。	認証/暗号	[OPEN] または [WPA2-PSK-AES] から選びます。	パスワード	[認証/暗号] を [WPA2-PSK-AES] に設定した場合、カメラのパスワードを変更できます。
SSID	カメラのSSIDを変更できます。								
チャンネル	無線チャンネルを [オート] または [マニュアル] で設定できます。								
認証/暗号	[OPEN] または [WPA2-PSK-AES] から選びます。								
パスワード	[認証/暗号] を [WPA2-PSK-AES] に設定した場合、カメラのパスワードを変更できます。								
TCP/IP	<p>インフラストラクチャーモードの接続設定の場合、TCP/IPの情報を設定できます。IPアドレスは必ず入力してください。</p> <ul style="list-style-type: none">• [自動取得] を [有効] に設定すると、IPアドレスとサブネットマスクをDHCPサーバーまたは自動プライベートIPアドレッシングによって取得します。• [無効] に設定した場合は [アドレス] (IP アドレス) と [マスク] (サブネットマスク) を手動で入力してください。								

オプション

カメラの通信機能を設定できます。

■ 撮影後自動送信

[する] に設定すると、撮影と同時に画像を自動送信します。

- 撮影された画像はいったんメモリーカードに記録され、自動的に送信設定が行われます。撮影する場合は必ずカメラにメモリーカードを挿入してください。
- 動画および動画モードで撮影した静止画は自動送信されません。これらのファイルを送信するには、再生画面で送信設定してください(□14)。

■ 送信後ファイル削除

[する] に設定すると、送信終了後にメモリーカード内のファイルが自動的に削除されます。

- [する] に設定するよりも前に送信設定されたファイルは、送信が終了しても削除されません。
- カメラの状態によっては、ファイルの削除を一時停止する場合があります。

■ RAW + JPEG送信設定

[画質モード] を [RAW + FINE★]、[RAW + FINE]、[RAW + NORMAL★]、[RAW + NORMAL]、[RAW + BASIC★]、[RAW + BASIC] に設定した場合に、RAW画像とJPEG画像の両方を送信するか、JPEG画像のみを送信するかを選べます。

■ 全送信マーク解除

[する] を選ぶと、メモリーカード内の全ての画像送信マークを解除します。画像送信中の場合は、送信を中断します。

MACアドレス

[接続設定] で設定しているハードウェアのMACアドレスが表示されます。

ワイヤレストランスミッター (WT-7)

別売のワイヤレストランスミッター WT-7 をカメラに装着した場合のネットワーク接続の設定を行います。

- WT-7 を装着して電源を ON にすると、[スマートフォンと接続] および [PCと接続] は無効になります。
- [ワイヤレストランスミッター] 以外の [ハードウェアの選択]、[接続設定]、[オプション] の設定については、WT-7 の使用説明書をご覧ください。

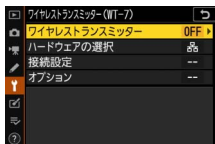

ワイヤレストランスミッター

装着した WT-7 を使用するには [使用する] を選びます。

トラブルシューティング

次のような症状が発生した場合の対処法については、こちらをご覧ください。

- SnapBridge アプリの動作や症状などについては SnapBridge アプリのオンラインヘルプをご覧ください。
<https://nikonimglib.com/snbr/onlinehelp/ja/index.html>
- ワイヤレストランスミッターWT-7についてはWT-7の使用説明書をご覧ください。
- Wireless Transmitter UtilityおよびCamera Control Pro 2についてはそれぞれのヘルプをご覧ください。

こんなときは	対処方法	📖
「TCP/IP エラーが発生しました」と表示される。	接続設定が正しくありません。無線LANアクセスポイントやパソコンの設定を確認し、カメラの設定をやり直してください。	44
「メモリーカードが入っていません」と表示される。	メモリーカードが入っていないか、正しくセットされていません。メモリーカードを正しくセットしてください。	15
途中で送信が中断して画像を送信できなかった。	カメラの電源をいったんOFFにして再度ONにすると送信設定マークが表示された画像の送信を再開します。	14
通信が不安定になる。	スマートフォンとの接続時に [チャンネル] の設定が [オート] になっている場合、[マニュアル] でチャンネルを設定してください。	41
	パソコンとの接続時にインフラストラクチャーモードで接続している場合、アクセスポイントのチャンネルの設定を、1～8chの間で設定してください。	44
[スマートフォンと接続] および [PCと接続] がグレーで表示されて選べない。	WT-7を使用している間は無効になります。WT-7の電源をOFFにしてください。	46

資料

アップル・パブリック・ソース・ライセンスについて

本製品に含まれるApple mDNSソースコード（以下、本ファイル）は、アップル・パブリック・ソース・ライセンスの諸条件によって保護されています。アップル・パブリック・ソース・ライセンスは、<https://developer.apple.com/opensource/>から入手可能です。

本ファイルは、アップル・パブリック・ソース・ライセンスバージョン2.0（以下「ライセンス」といいます）に定められ、これに従うオリジナルコードまたはその修正版を含みます。お客様は、ライセンスを遵守しない限り、本ファイルを使用できません。本ファイルを使用する前に<https://opensource.apple.com/appl>からライセンス証書を一部入手し、これをお読みください。

ライセンスに基づいて頒布されるオリジナルコードおよび全ソフトウェアは、明示または黙示を問わず、いかなる保証も伴わず「現状のまま」頒布されます。また、アップル社は、本契約により、商品性、特定の目的についての適合性、安居権または第三者の権利を侵害していないことを含みこれらに限られないすべての当該保証を放棄しています。ライセンスに基づく権利および制限を管理する特定の条項に関してはライセンス証書をご覧ください。

索引

マーク・英数字

Bluetooth	26
Camera Control Pro 2	38
FTPサーバー	38
IPアドレス	11
MACアドレス	45
PCと接続	43
PCと直接接続	3
SnapBridge	18
SSID	3, 9
Wi-Fi接続	41
Wi-Fi接続先を検索	8
Wi-Fi通信機能	43
Wi-Fiモード	20
Wireless Transmitter Utility	1
WPS PIN コード方式	8
WPSプッシュ ボタン方式	8
WT-7	37

ア

アクセスポイントモード	2, 3
暗号キー	3, 10
インフラストラクチャーモード	2, 7
エラー	47
オプション	45

カ

簡単接続	8
------	---

サ

撮影後自動送信	15
スマートフォンと接続	22, 26, 31, 36, 40
接続設定	3, 7, 44
送信指定 (Bluetooth)	41
送信指定/解除 (PC)	14

タ

電源OFF中の通信	42
-----------	----

ハ

ペアリング (Bluetooth)	40
-------------------	----

ラ

リモート撮影	18
--------	----

ワ

ワイヤレストランスミッター	46
ワイヤレストランスミッター (WT-7)	46
ワイヤレストランスミッター ユーティリティ	1

株式会社 **ニコン**

株式会社 **ニコン イメージング ジャパン**