

***Nikon***

DIGITALKAMERA

# COOLPIX A10

Komplett bruksanvisning



No



<b>Innledning</b>	
<b>Kameradeler</b>	
<b>Gjøre klar til opptak</b>	
<b>Bruke kameraet</b>	
<b>Opptaksmuligheter</b>	
<b>Bruke menyene</b>	
<b>Koble kameraet til en TV, datamaskin eller skriver</b>	
<b>Referansedel</b>	
<b>Tekniske merknader og indeks</b>	

# Innledning

## Les dette først

Takk for at du kjøpte digitalkameraet Nikon COOLPIX A10. Før du bruker kameraet, ber vi deg om å lese informasjonen under "For din sikkerhet" (📖 vii–x) og gjøre deg kjent med informasjonen i denne bruksanvisningen. Når du har lest bruksanvisningen, bør du oppbevare den lett tilgjengelig slik at du kan slå opp i den og få mest mulig ut av det nye kameraet ditt.

## Feste bærestroppen

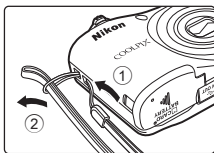

## Om denne bruksanvisningen





Hvis du ønsker å bruke kameraet med én gang, kan du se "Gjøre klar til opptak" (📖 6) og "Bruke kameraet" (📖 13).

Se "Kameradeler" (📖 1) for å lære mer om kameradelene og informasjonen på skjermen.

## Annen informasjon

- Symboler og konvensjoner

For å gjøre det enklere å finne informasjonen du trenger, har vi brukt følgende symboler og konvensjoner i denne bruksanvisningen:

Ikon	Beskrivelse
	Dette ikonet viser til advarsler og informasjon som må leses før du bruker kameraet.
	Dette ikonet viser til merknader og informasjon som må leses før du bruker kameraet.
	Disse ikonene viser til andre sider som inneholder relevant informasjon;  : "Referansedel",  : "Tekniske merknader og indeks".

- Minnekortene SD, SDHC og SDXC omtales som "minnekort" i denne håndboken.
- Innstillingen ved kjøpstidspunktet refereres til som "standardinnstillingen".
- Navnene på menyelementer som vises på kameraskjermen, og navnene på knapper eller meldinger som vises på en dataskjerm, vises i fet skrift.
- I denne bruksanvisningen utelates bilder noen ganger fra skjermutdrag slik at skjermindikatorer kommer tydeligere fram.
- Illustrasjoner og skjerminnhold som vises i denne bruksanvisningen, kan variere i forhold til det faktiske produktet.

# Informasjon og forholdsregler

## Livslang læring

Som et ledd i Nikon sitt engasjement i "livslang læring" for pågående produktstøtte og opplæring, finner du kontinuerlig oppdatert informasjon på følgende nettsteder:

- For brukere i USA: <http://www.nikonusa.com/>
- For brukere i Europa: <http://www.europe-nikon.com/support/>
- For brukere i Asia, Oseania, Midtøsten og Afrika: <http://www.nikon-asia.com/>

Besøk disse nettsidene for å finne oppdatert informasjon om produkter, tips, svar på vanlige spørsmål (FAQ-sider) og generelle råd om fotografering. Du kan få mer informasjon fra Nikon-representanten i ditt område. Du finner kontaktinformasjon ved å gå til nettsiden nedenfor:

<http://imaging.nikon.com/>

## Bruk bare originalt elektronisk tilbehør fra Nikon

Nikon COOLPIX-digitalkameraer bygger på avansert teknologi og inneholder kompliserte elektroniske kretser. Bare elektronisk tilbehør fra Nikon (inkludert batteriladere, batterier, nettadaptere og ledninger) som er godkjent av Nikon spesielt for bruk med dette Nikon-digitalkameraet, er utviklet for bruk i henhold til bruks- og sikkerhetskravene til den elektroniske kretsen.

**BRUK AV ELEKTRONISK TILBEHØR SOM IKKE ER FRA NIKON KAN SKADE KAMERAET OG KAN ANNULLERE NIKON-GARANTIEEN DIN.**

Hvis du vil ha mer informasjon om Nikon-tilbehør, kontakter du en lokal, autorisert Nikon-forhandler.

## Før du tar viktige bilder

Før du tar bilder ved viktige begivenheter (som bryllup eller før du tar med kameraet på en tur), ta et testbilde slik at du er sikker på at kameraet fungerer som normalt. Nikon vill ikke holdes ansvarlig for skader eller tapt profitt som følge av at produktet ikke fungerer som det skal.

## Om håndbøkene

- Ingen deler av håndbøkene som følger med dette produktet, kan reproduseres, overføres, omgjøres til et annet format, lagres i et arkivsystem, eller på noen måte oversettes til noe språk i noen som helst form, uten skriftlig tillatelse fra Nikon.
- Nikon forbeholder seg retten til når som helst og uten varsel å endre spesifikasjonene for maskinvaren og programvaren som er beskrevet i disse håndbøkene.
- Nikon kan ikke holdes ansvarlig for skader som skyldes bruk av dette produktet.
- Selv om vi har gjort alt vi kan for å sørge for at informasjonen i håndbøkene er nøyaktig og fullstendig, vil vi sette pris på om du kan melde fra om eventuelle feil eller mangler til Nikon-representanten i området ditt (adresse står oppgitt separat).

## Merknad om forbud mot kopiering eller reproduksjon

Det å være i besittelse av materiale som er kopiert digitalt eller reproduisert med skanner, digitalkamera eller annen innretning, kan i seg selv være straffbart.

### • Gjenstander som det ved lov er forbudt å kopiere eller reprodusere

Ikke kopier eller reproduser papirpenger, mynter, statsobligasjoner eller andre verdipapirer, selv om det dreier seg om eksemplarer som er stemplet "Prøve". Det er forbudt å kopiere eller reprodusere papirpenger, mynter eller verdipapirer som sirkuleres i et annet land. Uten forhåndstillatelse fra myndighetene er det forbudt å kopiere eller reprodusere frimerker eller postkort som er utstedt av myndighetene.

Kopiering eller reproduksjon av frimerker utstedt av regjeringen, samt av dokumenter som ved lovpålegg skal være offentlig bekreftet, er forbudt.

### • Vær forsiktig med kopiering og reproduksjon av visse dokumenter

Myndighetene har utstedt advarsler om kopiering eller reproduksjon av verdipapirer utstedt av private selskaper (aksjer, vekslers, sjekker, gavekort osv.), sesongkort og varekuponger. Unntak gjelder for det minimum av kopier som er nødvendig for selskapets egen bruk. Det er forbudt å kopiere eller reprodusere pass utstedt av politiet, lisenser utstedt av offentlige organer eller private grupper, identitetskort og billetter.

### • Overhold merknadene om opphavsrett.

Overhold opphavsretten Kopiering eller reproduksjon av åndsverk som er opphavsrettslig beskyttet, er forbudt. Dette gjelder for eksempel bøker, musikk, malerier og skulpturer, kart, tegninger, filmer og fotografier. Ikke bruk dette kameraet til å lage ulovlige kopier eller krenke andres opphavsrett.

## Kassering av datalagringsenheter

Merk at selv om du sletter bilder eller formaterer datalagringsenheter, for eksempel minnekort eller innebygd kameraminne, slettes ikke de opprinnelige billedataene fullstendig. Slettede filer kan noen ganger gjenopprettes fra kasserte lagringsenheter ved hjelp av kommersiell programvare. Dette kan potensielt føre til misbruk av personlige billedata. Det er brukerens ansvar å sørge for at dataene er sikret.

Før du kasserer en datalagringsenhet eller overfører eierskapet til en annen person, bør du slette alle dataene ved hjelp av kommersiell programvare for sletting, eller formatere enheten og deretter fylle den opp med bilder som ikke inneholder privat informasjon (for eksempel bilder av blå himmel). Du må passe nøye på å unngå skade på eiendom når du fysisk ødelegger datalagringsenheter.



## For din sikkerhet

Du kan forhindre skade på deg selv eller Nikon-produktet ved å lese følgende sikkerhetsregler i sin helhet før du bruker dette utstyret. Oppbevar disse sikkerhetsanvisningene et sted der alle brukere av produktet kan lese dem.



Dette ikonet markerer advarsler og opptrer sammen med informasjon som du bør lese før du bruker dette Nikon-produktet, for å forhindre personskader.

### ADVARSLER

#### **Slå av ved en feilfunksjon**

Hvis du merker røyk eller en uvanlig lukt fra kameraet eller strømadapteren, kobler du fra strømadapteren og fjerner batteriene umiddelbart. Vær forsiktig slik at du unngår brannskader. Fortsatt bruk kan forårsake skader. Når du har tatt ut eller koblet fra strømkilden, tar du med utstyret til et Nikon-verksted for inspeksjon.

#### **Ikke demonter kameraet**

Hvis du berører de interne delene i kameraet eller strømadapteren, kan du skade deg. Reparasjoner må utføres av kvalifiserte reparatører. Hvis kameraet eller strømadapteren brytes opp som følge av fall eller annet uhell, trekker du ut produktet og/eller tar ut batteriene og tar

produktet med til et Nikon-verksted for inspeksjon.

#### **Du må ikke bruke kameraet eller strømadapteren i nærheten av antennelig gass**

Elektronisk utstyr må ikke brukes i nærheten av antennelige gasser. Det kan forårsake eksplosjon eller brann.

#### **Håndter bærestroppen forsiktig**

Du må aldri henge bærestroppen rundt halsen på barn.

### Holdes utenfor barns rekkevidde

Pass spesielt godt på spedbarn, slik at de ikke putter batterier eller andre små deler i munnen.

### Berør ikke kameraet, batteriladeren eller nettadapteren i lengre perioder mens utstyret er på eller i bruk

Deler av utstyret kan bli varme. Lar du utstyret berøre huden i lengre perioder kan det oppstå lavtemperatur forbrenninger.

### Ikke legg produktet på steder der det blir utsatt for ekstreme temperaturer, som inni en lukket bil eller i direkte sollys

Hvis du ikke overholder denne forholdsregelen, kan det føre til brann eller skade.

### Vær forsiktig når du håndterer batterier

Batterier kan lekke eller eksplodere hvis de ikke håndteres riktig. Pass på å følge disse forholdsreglene når du håndterer batterier til dette produktet:

- Slå av produktet før du bytter batteri. Hvis du bruker nettadapter, se til at det er frakoblet.
- Bruk bare batteriene som er godkjent for bruk i dette produktet (📖 7). Ikke bland gamle og nye batterier eller batterier av forskjellige merker eller typer.
- Hvis du kjøper oppladbare Nikon Ni-MH-batterier av typen EN-MH2 (EN-MH2-B2 eller EN-MH2-B4) separat, må du lade og bruke dem som ett sett. Ikke bland batterier fra forskjellige par.
- De oppladbare EN-MH2-batteriene skal bare brukes med Nikon digitalkameraer, og er kompatible med COOLPIX A10.
- Sett inn batteriene riktig vei.
- Ikke kortslutt eller demonter batteriene, og ikke prøv å fjerne eller ødelegge isolasjonen eller dekket på batteriene.
- Batteriet må ikke utsettes for ild eller annen sterk varme.

- Batteriet må ikke nedsenkes i vann eller utsettes for vann.
- Batteriet må ikke fraktes eller lagres sammen med metallgjenstander som Halsbånd eller hårnåler.
- Batterier er mer utsatt for lekkasje når de er helt tømt. For å unngå skader på kameraet bør batteriene derfor tas ut av kameraet når de ikke lenger har noen ladning.
- Avbryt bruken straks hvis du merker forandringer i batteriet, for eksempel misfarging eller deformering.
- Hvis du får batterivæske fra skadede batterier på klærne eller huden, skyller du øyeblikkelig av med rikelige mengder vann.
- Ikke prøv å skade, modifisere, trekke hardt i eller bøye strømledningen. Ikke plasser den under tunge gjenstander eller utsett den for varme eller flammer. Hvis isolasjonen skades og metalltrådene stikker ut, tar du den til et Nikon verksted for inspeksjon. Hvis du ikke følger disse forholdsreglene, kan dette resultere i brann eller elektrisk støt.
- Ikke ta på støpselet eller batteriladeren med våte hender. Hvis du ikke følger denne forholdsregelen, kan det resultere i elektrisk støt.
- Ikke bruk produktet sammen med reiseomformere, adaptere utformet for å forme om fra en spenning til en annen, eller likestrøm- til vekselstrømrettere. Hvis disse forholdsreglene ikke følges kan det skade produktet eller føre til overoppheting eller brann.

 **Følg disse forholdsreglene når du håndterer batteriladeren (ekstraustyr)**

- Hold produktet tørt. Hvis du ikke følger denne forholdsregelen, kan det resultere i brann eller elektrisk støt.
- Støv på eller i nærheten av metalldelene på støpselet bør fjernes med en tørr klut. Fortsatt bruk kan forårsake brann.
- Ikke ta på strømledningen eller gå nær batteriladeren når det tordner. Hvis du ikke følger denne forholdsregelen, kan det resultere i elektrisk støt.

 **Bruk de riktige kablene**

Når du kobler kabler til inn- og utkontaktene, må du bare bruke kabler som leveres eller selges av Nikon for dette formålet. Dette er for å overholde produktbestemmelsene.

 **Ikke berør objektivets bevegelige deler**

Hvis du ikke følger denne forholdsregelen, kan det resultere i personskafe.

 **Vær forsiktig når du håndterer bevegelige deler**

Vær forsiktig slik at du ikke klemmer fingre eller andre gjenstander i objektivdekslet eller andre bevegelige deler.

 **Vær forsiktig når du bruker blitsen**

Hvis du fyrer av blitsen i kort avstand fra motivets øyne, kan den forårsake midlertidig synssvekkelse. Blitsen skal ikke være mer enn 1 m fra motivet. Vær spesielt forsiktig når du tar bilder av småbarn.

 **Ikke bruk blitsen når blitsvinduet berører en person eller en gjenstand.**

Hvis du ikke følger denne forholdsregelen, kan dette resultere i brannskade eller brann.

 **Unngå kontakt med flytende krystaller**

Hvis skjermen skulle gå i stykker, må du være forsiktig slik at du unngår skade fra glasskår. Du må også prøve å unngå at flytende krystaller fra skjermen berører hud eller kommer inn i øyne eller munn.

 **Følg instruksjonene til personell i fly og på sykehus**

# Merknader

## Melding til forbrukere i Europa

Dette symbolet angir at elektrisk og elektronisk utstyr skal kasseres separat.



Det følgende gjelder bare for kunder i europeiske land:

- Dette produktet er beregnet for separat kassering ved et passende kasseringssted. Ikke kasser dette produktet sammen med vanlig husholdningsavfall.
- Separat kassering og resirkulering hjelper til med å konservere naturlige ressurser og med å forhindre negative konsekvenser for menneskelig helse og miljøet, hvilket ukorrekt avhending kan resultere i.
- Hvis du vil ha mer informasjon, kontakter du forhandleren eller de lokale myndighetene som har ansvaret for avfallshåndtering.

Dette symbolet på batteriet angir at batteriene skal samles inn separat.



Det følgende gjelder bare for kunder i europeiske land:









































- Alle batterier er, uavhengig av om de er merket med dette symbolet, beregnet for separat kassering ved et passende innsamlingssted. Ikke kast dette batteriet sammen med husholdningsavfall.
- Hvis du vil ha mer informasjon, kontakter du forhandleren eller de lokale myndighetene som har ansvaret for avfallshåndtering.

# Innholdsfortegnelse

<b>Innledning</b> .....	<b>ii</b>	<b>Bruke kameraet</b> .....	<b>13</b>
<b>Les dette først</b> .....	<b>ii</b>	<b>Opptak med modus for automatisk</b>	
Feste bærestroppen .....	ii	<b>motivvalg</b> .....	<b>13</b>
Om denne bruksanvisningen .....	ii	Bruke zoom .....	15
Informasjon og forholdsregler .....	iv	Utløseren .....	15
<b>For din sikkerhet</b> .....	<b>vii</b>	<b>Spille av bilder</b> .....	<b>17</b>
ADVARSLER .....	vii	<b>Slette bilder</b> .....	<b>18</b>
<b>Merknader</b> .....	<b>xi</b>	<b>Bruke blits og selvutløser</b> .....	<b>20</b>
<b>Kameradeler</b> .....	<b>1</b>	<b>Opptaksmuligheter</b> .....	<b>21</b>
<b>Kamerahuset</b> .....	<b>1</b>	<b>Endre opptaksfunksjon</b> .....	<b>21</b>
<b>Skjermen</b> .....	<b>3</b>	<b>Ta opp og spille av filmer</b> .....	<b>23</b>
<b>Opptaksfunksjon</b> .....	<b>3</b>	<b>Bruke menyene</b> .....	<b>25</b>
<b>Avspillingsfunksjon</b> .....	<b>5</b>	<b>Koble kameraet til en TV, datamaskin eller</b>	
<b>Gjøre klar til opptak</b> .....	<b>6</b>	<b>skriver</b> .....	<b>27</b>
<b>Sette inn batteriene og minnekortet</b> .....	<b>6</b>	<b>Tilkoblingsmetoder</b> .....	<b>27</b>
Egnede batterier .....	7	<b>Overføre bilder til en datamaskin</b>	
Ta ut batteriene eller minnekortet .....	8	<b>(ViewNX-i)</b> .....	<b>29</b>
Interminne og minnekort .....	8	Installere ViewNX-i.....	29
<b>Slå på kameraet og still inn visningspråk, dato</b>		<b>Overføre bilder til en datamaskin</b> .....	<b>30</b>
<b>og tid</b> .....	<b>9</b>		

Referansedel .....	01
 (automatisk motivvalg)-modus.....	03
Motivprogram (opptak som passer motivene) .....	04
Tips og merknader .....	05
Modus for spesialeffekter (bruke effekter ved opptak) .....	07
Smart portrett-modus (ta bilder av smilende ansikter).....	08
 Autofunksjon .....	10
Funksjoner som kan angis med multivalgeren.....	11
Bruke blits.....	11
Bruke selvutløseren.....	14
Bruke makro.....	15
Justering av lysstyrke (Eksponeeringskompensasjon) .....	16
Standardinnstillinger.....	17
Funksjoner som ikke kan brukes samtidig .....	19
Fokus .....	20
Bruke ansiktsgjenkjenning.....	20
Bruke Mykere hudtoner.....	21
Motiver som ikke er egnet for autofokus.....	21
Fokuslås.....	22
Avspillingszoom.....	23
Miniatravspilling, Kalendervisning.....	24

Redigere stillbilder.....	25
Før bilderedigering .....	25
Hurtigeffekter: Endre nyanse eller stemming.....	26
D-Lighting: Forbedre lysstyrke og kontrast.....	27
Mykere hudtoner: Gi mykere hudtoner.....	28
Lite bilde: Redusere størrelsen på et bilde.....	29
Beskjæring: Opprette en beskåret kopi .....	30
Koble kameraet til et TV-apparat (vise bilder på et TV-apparat).....	31
Koble kameraet til en skriver (direkte utskrift) .....	32
Koble kameraet til en skriver .....	32
Skrive ut individuelle bilder.....	33
Skrive ut flere bilder .....	35
Ta opp filmer .....	37
Spille av filmer .....	39
Tilgjengelige alternativer i opptaksmenyene .....	41
Opptaksmenyen (for  (auto)-funksjonen) .....	42
Bildeinnstillinger (bildestørrelse og -kvalitet).....	42
Hvitbalanse (justering av nyanse) .....	44
Serieopptak.....	46
ISO-følsomhet.....	47

<b>Smart portrett-menyen .....</b>		48	<b>Tekniske merknader og indeks .....</b>		1
Mykere hudtoner .....		48	<b>Vedlikeholde produktet .....</b>		2
Smilutløser .....		48	Kameraet .....		2
Blunkefilter .....		49	Batterier .....		4
<b>Avspillingsmenyen .....</b>		50	Minnekort .....		6
Lysbildefremvisning .....		50	<b>Rengjøring og lagring .....</b>		7
Beskytt .....		51	Rengjøring .....		7
Roter bilde .....		53	Oppbevaring .....		7
Kopi (kopier mellom internminne og minnekort) .....		54	<b>Feilsøking .....</b>		8
<b>Filmmenyen .....</b>		55	<b>Spesifikasjoner .....</b>		15
Filmalternativer .....		55	Egnede minnekort .....		19
Autofokus-modus .....		56	<b>Stikkordregister .....</b>		21
<b>Oppsettsmenyen .....</b>		57			
Tidssone og dato .....		57			
Skjerminnstillinger .....		60			
Datostempel .....		62			
Elektronisk VR .....		63			
Lydinnstillinger .....		64			
Auto av .....		64			
Formater minne/Formater kort .....		65			
Språk/Language .....		65			
Videostandard .....		65			
Nullstill alle .....		66			
Batteritype .....		66			
Firmware-versjon .....		67			
<b>Feilmeldinger .....</b>		68			
<b>Filnavn .....</b>		71			
<b>Ekstrastyr .....</b>		72			



# Kameradeler

## Kamerahuset

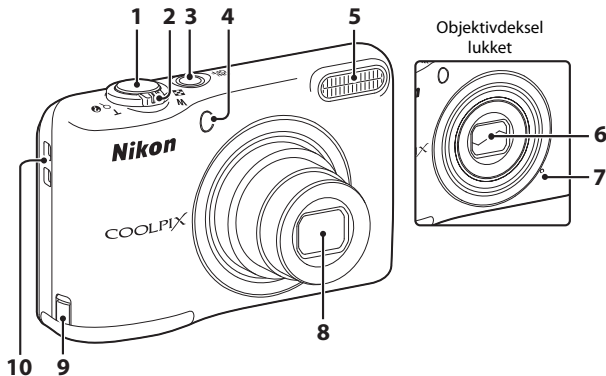

1	Utløser .....	14
2	Zoomkontroll .....	15
	W : vidvinkel .....	15
	T : teleobjektiv .....	15
	☒ : miniatyravspilling .....	17, 111
	Q : avspillingszoom .....	17, 111
?	hjelp .....	111
3	Strømbryter/strømforsyningslampe .....	9
4	Selvutløserlampe .....	111

5	Blits .....	20, 111
6	Objektivdeksel .....	
7	Mikrofon .....	111
8	Objektiv .....	
9	Deksel til strømforsyning (for å koble til valgfri nettdapter) .....	111
10	Festeøyne for bærestropp .....	ii

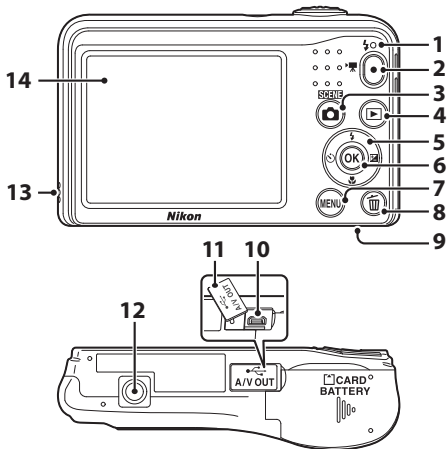

<b>1</b>	Blitsens klarsignal.....		13
<b>2</b>	filmopptak)-knapp.....		23,
<b>3</b>	(opptaksfunksjon)-knapp .....		21, 3, 4, 7, 8, 10
<b>4</b>	(avspilling)-knapp .....		17
<b>5</b>	Multivelger.....		25
<b>6</b>	(lagre valg)-knapp.....		25
<b>7</b>	<b>MENU</b> (meny)-knapp .....		25
<b>8</b>	(slett)-knapp.....		18
<b>9</b>	Deksel til batterikammer/minnekortspor .....		6
<b>10</b>	USB/AV-videoutgangskontakt.....		27
<b>11</b>	Kontaktdeksel.....		27
<b>12</b>	Stativfeste.....		17
<b>13</b>	Høytaler.....		39
<b>14</b>	Skjerm.....		3









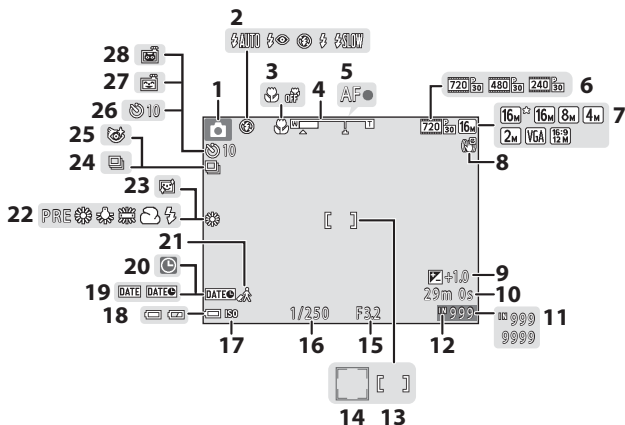













# Skjermen

Informasjonen som vises, endres i henhold til kameraets innstillinger og bruksstatus.

Informasjon vises som standard når kameraet slås på for første gang og når du bruker det, og kameraet slås av etter et par sekunder (når **Bildeinfo** er angitt til **Autoinfo** i **Skjerminnstillinger** (☰ 25, 🎛️ 60) i oppsettsmenyen).

## Opptaksfunksjon



<b>1</b>	Opptaksmodus .....	21
<b>2</b>	Blitsinnstilling .....	20,  11
<b>3</b>	Makro .....	20,  15
<b>4</b>	Zoomindikator .....	15,  15
<b>5</b>	Fokusindikator .....	14
<b>6</b>	Filmalternativer .....	 55
<b>7</b>	Bildeinnstillinger .....	 42
<b>8</b>	Elektronisk VR-ikon .....	 63
<b>9</b>	Eksponeringskompensasjonsverdi .....	20,  16
<b>10</b>	Gjenværende filmopptakstid .....	23,  37
<b>11</b>	Antall gjenværende eksponeringer (stillbilder) .....	11
<b>12</b>	Indikator for internminne .....	11
<b>13</b>	Fokusområde .....	14
<b>14</b>	Fokusområde (ansiktsgjenkjenning, kjaeledyrgjenkjenning) .....	14,  6,  8
<b>15</b>	Blenderåpningsverdi .....	15
<b>16</b>	Lukkertid .....	15
<b>17</b>	ISO-følsomhet .....	 47
<b>18</b>	Indikator for batterinivå .....	11
<b>19</b>	Datostempel .....	 62
<b>20</b>	Indikator for "dato ikke angitt" .....	9,  57
<b>21</b>	Reisemålikon .....	 57
<b>22</b>	Hvitbalansemodus .....	 44
<b>23</b>	Mykere hudtoner .....	 48
<b>24</b>	Serieopptak .....	 6,  46
<b>25</b>	Blunkefilterikon .....	 49
<b>26</b>	Selvutløserindikator .....	20,  14
<b>27</b>	Smilutløser .....	 48
<b>28</b>	Automatisk utløser for kjaeledyr .....	 6

# Avspillingsfunksjon

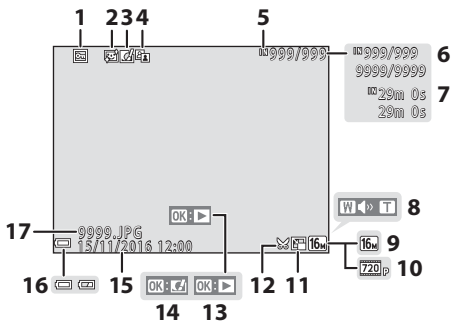

<b>1</b>	Beskyttelsesikon .....	51	<b>10</b>	Filmalternativer .....	23, 55
<b>2</b>	Ikon for mykere hudtoner .....	28	<b>11</b>	Ikon for lite bilde.....	29
<b>3</b>	Ikon for hurtigeffekter.....	26	<b>12</b>	Beskjæringsikon .....	23, 30
<b>4</b>	D-Lighting-ikon .....	27	<b>13</b>	Veiledning for filmavspilling .....	23, 39
<b>5</b>	Indikator for internminne.....	8	<b>14</b>	Veiledning for hurtigeffekter .....	17, 26
<b>6</b>	Gjeldende bildeantall / totalt bildeantall		<b>15</b>	Dato og tid for opptak .....	9
<b>7</b>	Filmengde		<b>16</b>	Indikator for batterinivå .....	11
<b>8</b>	Lydstyrkeindikator.....	39	<b>17</b>	Filnummer og -type .....	71
<b>9</b>	Bildeinnstillinger .....	42			

# Gjøre klar til opptak

## Sette inn batteriene og minnekortet

### 1 Åpne dekselet til batterikammeret/ minnekortsporet.

- Hold kameraet opp-ned før du åpner dekselet til batterikammeret/  
minnekortsporet. Dette forhindrer at batteriene faller ut.



### 2 Sett inn batteriene og minnekortet.

- Kontroller at de positive (+) og negative (-) batteripolene er riktig innrettet, og sett inn batteriene.
- Sjekk at du holder minnekortet rett vei, og skyv det inn til det festes på plass med et klikk.

- Sørg for å sette inn minnekortet riktig vei**

**Hvis du setter inn minnekortet opp-ned eller baklengs, kan kameraet og minnekortet bli skadet.**

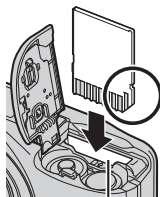
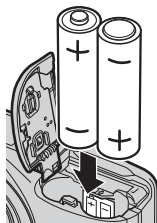

Minnekortspor

### 3 Lukk dekselet til batterikammeret/minnekortsporet.

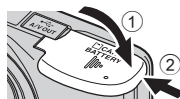

## Egnede batterier

- To LR6/L40 alkaliske batterier (størrelse AA, inkludert)\*
- To FR6/L91 litiumbatterier (størrelse AA)
- To EN-MH2 oppladbare Ni-MH-batterier (nikkelmetallhydrid)

\* Ytelsen til alkaliske batterier kan variere i stor grad for ulike merker. Selv om denne bruksanvisningen angir at batterier er inkludert, kan det hende at batterier ikke er inkludert, avhengig av hvilket land eller hvilken region kameraet ble kjøpt i.

## ✓ Merknader om batteriene

- Ikke bland gamle og nye batterier eller batterier av forskjellige typer eller merker.
- Batterier med følgende defekter kan ikke brukes:

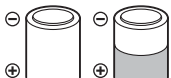

Batterier med etikett som er i ferd med å løsne



Batterier med isolasjon som ikke dekker området rundt den negative polen

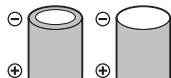

Batterier med en flat negativ pol

## ✓ Formater minnekort

Første gang du setter et minnekort som har vært brukt i en annen enhet, inn i dette kameraet, må du passe på å formatere det med dette kameraet. Hvis du vil formatere et minnekort, trykker du på **MENU**, og velger deretter **Formater kort** (📄 25, 📷 65) i oppsettsmenyen.

## Ta ut batteriene eller minnekortet

Slå av kameraet og sjekk at strømforsyningslampen og skjermen er slått av før du åpner dekslet til batterikammeret/minnekortsporet.

Skyv minnekortet forsiktig inn i kameraet (①) for å løse kortet delvis ut (②).

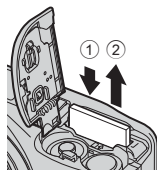

### Advarsel om høy temperatur

Kameraet, batteriene og minnekortet kan være varmt rett etter at du har brukt kameraet.

## Internminne og minnekort

Kameradata, inkludert bilder og filmer, kan enten lagres i kameraets internminne eller på et minnekort. Fjern minnekortet for å bruke kameraets internminne.



# Slå på kameraet og still inn visningspråk, dato og tid

Første gang kameraet slås på, vises språkvalgskjermen og dato- og tidsinnstillingsskjermen for kameraklokken.

- Hvis du avslutter uten å stille inn dato og tid, blinker  når opptaksskjermen vises.

## 1 Trykk på strømbryteren for å slå på kameraet.

- Skjermen slås på når kameraet slås på.
- Trykk på strømbryteren for å slå av kameraet.

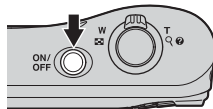

## 2 Trykk på ▲▼ på multivelgeren for å velge ønsket språk, og trykk på -knappen.

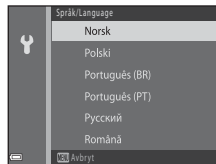

## 3 Trykk på ▲▼ for å velge **Ja**, og trykk deretter på -knappen.

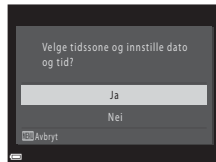

#### 4 Trykk på ◀▶ for å velge tidssone hjemme, og trykk deretter på **OK**-knappen.

- Trykk på ▲ for å slå på sommertid (☀ vises over kartet).  
Trykk på ▼ for å slå av.

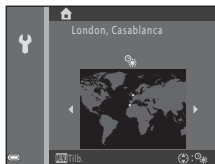

#### 5 Trykk på ▲▼ for å velge datoformat, og trykk deretter på **OK**-knappen.

#### 6 Still inn dato og tid, og trykk på **OK**-knappen.

- Trykk på ◀▶ til å velge et felt, og trykk deretter på ▲▼ for å stille inn dato og tid.
- Velg minutter og trykk på **OK**-knappen for å bekrefte innstillingen.

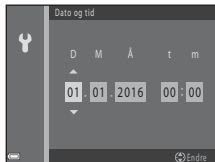

#### 7 Når bekreftelsesskjermen vises, trykker du på ▲▼ for å velge **Ja** og trykker deretter på **OK**-knappen.

#### 8 Trykk på (opptaksmodus)-knappen.



## 9 Trykk på ▲▼ for å velge **Automatisk motivvalg**, og trykk deretter på **OK**-knappen.

- Kameraet går inn i opptaksmodus, og du kan nå ta bilder i modus for automatisk motivvalg.
- Mens du tar bilder kan du kontrollere indikatoren for batterinivå og antall gjenværende eksponeringer.
  - Indikator for batterinivå
    - 🔋: Høyt batterinivå.
    - 🔋: Lavt batterinivå. Forbered utskiftingen av batteriene.
  - Antall gjenværende eksponeringer  
Antallet bilder som kan tas vises. **11** vises når det ikke har blitt satt inn et minnekort i kameraet, og bildene vil bli lagret i interminnet.

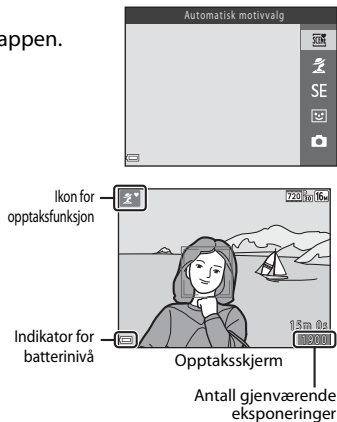



### Auto av-funksjonen

- Hvis du ikke bruker kameraet i omtrent 30 sekunder, slås skjermen av, kameraet går i beredskapsstilling og strømforsyningslampen blinker. Kameraet slås av etter tre minutter i beredskapsstilling.
- Du kan endre hvor lang tid kameraet er i beredskapsstilling via innstillingen **Auto av** (📖 25, 🎧 64) i oppsettsmenyen.
- Når kameraet står i beredskapsstilling, slår skjermen seg på igjen dersom du utfører en av følgende operasjoner:
  - Trykk på strømbryteren, utløseren, 📷(opptaksmodus)-knappen, ▶ (avspilling)-knappen eller ● (🎬-filmopptak)-knappen



### Endre språkinnstillingen og innstillingen for dato og tid

- Du kan endre disse innstillingene med **Språk/Language**- og **Tidssone og dato**-innstillingene i oppsettsmenyen 🗨 (📖 25).
- Du kan aktivere og deaktivere sommertid i oppsettsmenyen 🕒 ved å velge **Tidssone og dato** og deretter **Tidssone**. Trykk på ▶ og deretter ▲ på multivalgøren for å aktivere sommertid og stille klokken én time fram, eller ▼ for å deaktivere sommertid og stille klokken én time tilbake.



### Klokkebatteriet

- Kameraets klokke drives av et innebygd ekstras batteri. Ekstras batteriet lades når hovedbatteriene er satt inn i kameraet, eller når kameraet er koblet til en valgfri nettdapter, og det kan drive klokken i flere dager etter omtrent ti timers lading.
- Hvis kameraets ekstras batteri tømmes, vises skjermen for innstilling av dato og tid når kameraet slås på. Still inn dato og tid på nytt. Se Trinn 3 (📖 9) i "Slå på kameraet og still inn visningsspråk, dato og tid" for mer informasjon.

# Bruke kameraet

## Opptak med modus for automatisk motivvalg

### 1 Hold kameraet i ro.

- Hold fingre og andre objekter vekk fra objektivet, blitsen, mikrofonen og høyttaleren.
- Når du tar bilder i "stående" (portrett) retning, påse at blitsen er over objektivet.

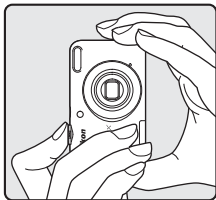
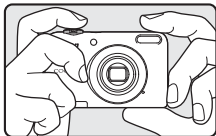

### 2 Komponer bildet.

- Roter zoomkontrollen for å endre zoomposisjonen (15).
- Ikonet for opptaksfunksjon endres når kameraet fastsetter motivmodusen automatisk.

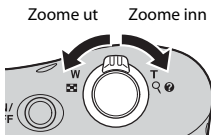

### 3 Trykk utløseren halvveis ned (📖 15).

- Når motivet er i fokus, lyser fokusområdet grønt.
- Flere fokusområder kan lyse grønt.
- Når du bruker digital zoom, fokuserer kameraet på motivet midt i bildefeltet, og fokusområdet vises ikke. Når kameraet har fokusert, blir fokusindikatoren (📖 3) grønn.
- Hvis fokusområdet eller fokusindikatoren blinker, betyr det at kameraet ikke kan fokusere. Endre komposisjonen, og trykk deretter utløserknappen halvveis ned igjen.

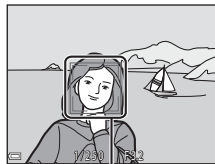
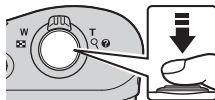

Fokusområde

### 4 Trykk utløseren helt ned uten å løfte fingeren (📖 15).



## Bruke zoom

Når du beveger zoomkontrollen, vil posisjonen til zoomobjektivet endre seg.

- For å zoome nærmere inn på motivet: Beveg mot **T** (teleobjektiv)
  - For å zoome ut og vise et større område. Beveg mot **W** (vidvinkel)
- Zoomen beveger seg til maksimal vidvinkel når du slår på kameraet.
- En zoomindikator vises øverst på skjermen når zoomkontrollen betjenes.
  - Digital zoom, som kan brukes til å forstørre motivet opptil 4x maksimalt optisk zoomforhold, kan aktiveres ved å bevege og holde zoomkontrollen mot **T** når kameraet står i posisjonen for maksimal optisk zoomposisjon.

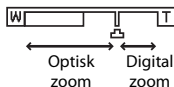
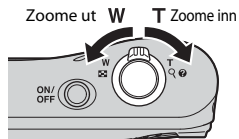



## Digital zoom og interpolering





Ved bruk av digital zoom vil bildekvaliteten reduseres pga. interpolering når zoomen går forbi -posisjonen.



## Utløseren

<p>Trykke utløseren halvveis ned</p> 	<p>Trykk utløseren halvveis ned til du merker motstand for å stille inn fokus og eksponering (lukkertid og blenderåpningsverdi). Fokus og eksponering forblir låst mens utløseren er trykt halvveis ned.</p>
<p>Trykk helt ned</p> 	<p>Trykk utløseren helt ned for å utløse lukkeren og ta et bilde. Ikke bruk makt når du trykker ned utløseren, da dette kan føre til kamerabevegelse og uklare bilder. Trykk forsiktig på utløseren.</p>

## Merknader om modus for automatisk motivvalg



- Avhengig av opptaksforholdene kan det hende at kameraet ikke velger ønsket motivvalg. Velg i så fall en annen opptaksmodus (, , , ).
- Når digital zoom er i bruk, endres ikonet for opptaksmodusen til .

## Merknader om å lagre bilder og ta opp film

Indikatoren som viser antall gjenværende eksponeringer, eller indikatoren som viser maksimal filmlengde, blinker mens bilder lagres eller filmer tas opp. **Ikke åpne dekselet på batterikammeret/minnekortsporet eller fjern minnekortet eller batteriene** mens en indikator blinker. Hvis du ikke overholder denne forholdsregelen, kan det føre til skade på kameraet eller minnekortet.

## Ved bruk av stativ

Vi anbefaler deg å bruke et stativ for å stabilisere kameraet i følgende situasjoner:

- Ved opptak i dårlig belysning
- Ved opptak med blitsmodus () stilt til  (av)
- Ved bruk av teleobjektivinnstillingen





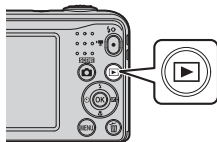

# Spille av bilder

## 1 Trykk på (avspilling)-knappen for å aktivere avspillingsmodus.

- Hvis du trykker og holder nede  (avspilling)-knappen når kameraet er slått av, vil kameraet slås på i beredskapsmodus.





## 2 Bruk multivelgeren til å velge et bilde du vil vise.



- Hvis du vil gå tilbake til opptaksmodus, trykker du på -knappen eller utløseren.
- Når :  vises i modus for avspilling på full skjerm, kan du trykke på -knappen for bruke en effekt på bildet (26).



Avspilling på full skjerm

- Beveg zoomkontrollen mot  () i modus for avspilling på full skjerm for å zoome inn på bildet (23).







- Beveg zoomkontrollen mot  () i modus for avspilling på full skjerm for å vise en liste av såkalte miniatyrbilder (24).

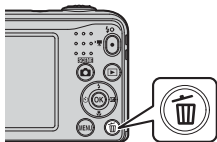

# Slette bilder

- 1** Trykk på  (slett)-knappen for å slette bildet som vises på skjermen.



- 2** Trykk på   på multivalgeren for å velge **Gjeldende bilde**, og trykk på -knappen.

- **Gjeldende bilde:** Bildet som vises for øyeblikket, blir slettet.
- **Slett valgte bilder:** Flere valgte bilder blir slettet (📖 19).
- **Alle bilder:** Alle bilder slettes.
- Trykk på **MENU** hvis du vil avslutte uten å slette.



- 3** Velg **Ja**, og trykk på -knappen.

- Slettede bilder kan ikke gjenopprettes.



## Bruke skjermbildet Slett valgte bilder

**1** Trykk på ◀▶ på multivalgeren for å velge et bilde du vil slette, og trykk deretter på ▲ for å vise 🗑️.

- Merkingen fjernes ved å trykke på ▼ for å fjerne 🗑️.
- Beveg zoomkontrollen (📖 1) til **T** (🔍) for å bytte til avspilling på full skjerm eller **W** (📺) for miniatyrvspilling.



**2** Legg til 🗑️ for alle bildene du vil slette, og trykk deretter på Ⓞ-knappen for å bekrefte valget.

- En bekreftelsesdialogboks vises. Følg instruksjonene som vises på skjermen.

### **Slette det siste bildet som ble tatt i opptaksfunksjon**

Når du bruker opptaksfunksjon, trykker du på 🗑️-knappen for å slette det siste bildet som ble lagret.

## Bruke blits og selvutløser

Bruk kan bruke multivalgeren til å stille inn ofte brukte funksjoner, som blitsen og selvutløseren. Du kan stille inn følgende funksjoner med ▲▼◀▶ i opptaksskjermen.

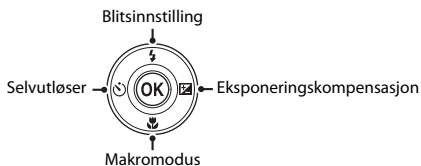





- **Blitsinnstilling** (☞11)  
Du kan velge en blitsinnstilling som passer opptaksforholdene.
- **Selvutløser** (☞14)  
Hvis du velger **ON**, utløses kameraets lukker 10 sekunder etter at du trykker ned utløseren.
- **Makro** (☞15)  
Bruk makromodus når du tar nærbilder.
- **Eksponeringskompensasjon** (☞16)  
Du kan justere generell lysstyrke for bildet.

Hvilke funksjoner som er tilgjengelige, varierer med opptaksfunksjonen.

# Opptaksmuligheter

## Endre opptaksfunksjon

Følgende opptaksfunksjoner er tilgjengelige.

-  **Automatisk motivvalg (003)**  
Kameraet velger automatisk det optimale motivprogrammet når du komponerer et bilde, slik at det blir enda enklere å ta bilder med innstillinger som passer til motivet.
-  **Motivprogram (004)**  
Kamerainnstillingene optimaliseres ut fra motivet du velger.
-  **SE Spesialeffekter (007)**  
Effekter kan brukes på bilder ved opptak.
-  **Smart portrett (008)**  
Når kameraet registrerer et smilende ansikt, kan du ta et bilde automatisk uten at du trenger å trykke ned utløseren (smilutløser).  
Du kan også bruke alternativet for mykere hudtoner til å jevne ut hudtonene i menneskeansikter.
-  **Automodus (010)**  
Brukes til generelle opptak.  
Innstillingene kan justeres i henhold til opptaksforholdene og typen bilde du ønsker å ta.

- 1 Trykk på  (opptaksmodus)-knappen på opptaksskjermen.

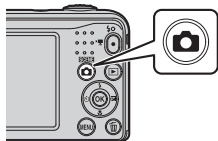

- 2 Trykk på ▲▼ på multivalgeren for å velge opptaksmodus, og trykk deretter på OK-knappen.

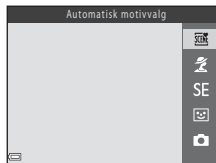

## Ta opp og spille av filmer

- 1 Vis opptaksskjermen.
  - Kontroller gjenværende filmopptakstid.

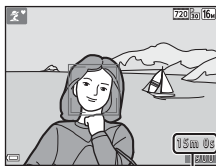

Gjenværende filmopptakstid

- 2 Trykk på ● (▶ filmopptak)-knappen for å starte filmopptak.

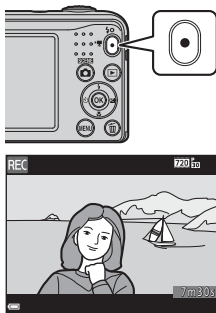

- 3 Trykk på knappen ● (▶ filmopptak) igjen for å stanse opptaket.

#### 4 Velg en film i modus for avspilling på full skjerm, og trykk deretter på **OK**-knappen.

- Filmer indikeres av ikonet for filmalternativer.
- Se Ta opp filmer (037) for informasjon.
- Se Spille av filmer (039) for informasjon.

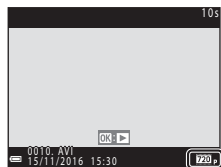





Filmalternativer



# Bruke menyene

Du kan bruke multivalgeren og  til å navigere i menyene.

Følgende menyer er tilgjengelige.

-  **Opptaksmeny** (0041)  
Aktiveres ved å trykke på **MENU**-knappen i opptaksskjermen.  
Her kan du endre bildestørrelse og -kvalitet, innstillingen for kontinuerlig opptak osv.
-  **Avspillingsmeny** (0050)  
Aktiveres ved å trykke på **MENU**-knappen under visning av bilder i modus for avspilling på full skjerm eller modus for miniatyrvspilling. Her kan du redigere bilder, vise lysbildefremvisninger osv.
-  **Filmmeny** (0055)  
Aktiveres ved å trykke på **MENU**-knappen i opptaksskjermen.  
Her kan du endre filmopptaksinnstillinger.
-  **Oppsettsmeny** (0057)  
Her kan du justere grunnleggende kamerafunksjoner som dato og tid, visningspråk osv.

## 1 Trykk på **MENU**-(meny)-knappen.

- Menyen vises.



## 2 Trykk på multivalgeren .

- Det gjeldende menyikonet vises i gult.



Menyikoner

### 3 Bruk ▲▼ til å velge ønsket menyikon.

- Menyen blir endret.

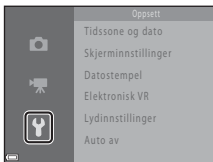

### 4 Trykk på OK.

- Menyalternativene blir valgbare.

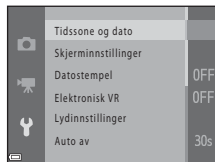

### 5 Bruk ▲▼ til å velge et menyalternativ, og trykk deretter på OK-knappen.

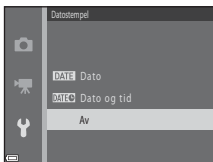

- Innstillingene for det valgte elementet vises.

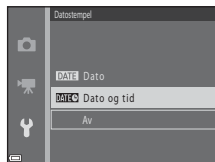

### 6 Bruk ▲▼ til å velge innstillingen, og trykk deretter på OK-knappen.

- Innstillingen du har valgt, tas i bruk.
- Når du er ferdig med å bruke menyen, trykker du på **MENU**.



- Noen menyalternativer kan ikke angis avhengig av gjeldende opptaksfunksjon eller kameraets tilstand.
- Når en meny vises, kan du bytte til opptaksmodus ved å trykke på utløseren,  (opptaksmodus)-knappen eller på  filmopptak)-knappen.

# Koble kameraet til en TV, datamaskin eller skriver

## Tilkoblingsmetoder

Du kan få mer ut av bilder og filmer ved å koble kameraet til en TV, datamaskin eller skriver.

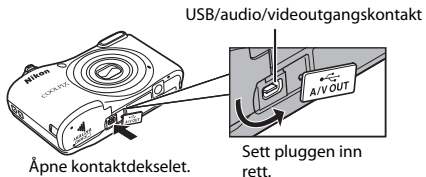

- Før kameraet kobles til en ekstern enhet, kontrollerer du at det gjenstående batterinivået er tilstrekkelig, og slår av kameraet. Slå av kameraet før du kobler fra.
- Hvis nettadapteren EH-65A (tilgjengelig separat) brukes, kan kameraet tilføres strøm fra et strømuttak. Bruk ikke andre typer eller modeller av nettadaptere, da bruk av disse kan føre til overoppheting av kameraet eller funksjonssvikt.
- For informasjon om tilkoblingsmetoder og påfølgende operasjoner, se dokumentasjonen som følger med enheten i tillegg til dette dokumentet.

**Vise bilder på en TV**

🕒 31



Bilder som ble tatt og filmopptak med kameraet kan vises på en TV.  
Tilkoblingsmetode: Koble video- og audiopluggen på AV-kabelen EG-CP14 til TV-inngangene.

**Overføre bilder til en datamaskin (ViewNX-i)**

📖 29



Du kan overføre bilder og filmer til en datamaskin for å vise og redigere dem der.  
Tilkoblingsmetode: Koble kameraet til datamaskinens USB-port med USB-kabelen UC-E16.

- Før du kobler det til en datamaskin, må du installere ViewNX-i på datamaskinen (📖 29).

**Skrive ut bilder uten å bruke en datamaskin**

🕒 32



Hvis du kobler kameraet til en PictBridge-kompatibel skriver, kan du skrive ut bilder uten å bruke en datamaskin.

Tilkoblingsmetode: Koble kameraet direkte til skriverens USB-port med USB-kabelen UC-E16.

## Overføre bilder til en datamaskin (ViewNX-i)

### Installere ViewNX-i

ViewNX-i er en gratis programvare som muliggjør overføring av bilder og filmer til datamaskinen for å vise og redigere dem der.

Du installerer ViewNX-i ved å laste ned den nyeste versjonen av installasjonsprogrammet for ViewNX-i fra nettstedet under, og følge instruksjonene på skjermen for å fullføre installeringen.

ViewNX-i: <http://downloadcenter.nikonimglib.com>

Se Nikon-nettsiden for din region for flere systemkrav og annen informasjon.

# Overføre bilder til en datamaskin

## 1 Forbered et minnekort som inneholder bilder.

Du kan overføre bilder fra minnekortet til en datamaskin ved hjelp av én av metodene under.

- **SD-minnekortspor/kortleser:** Sett minnekortet inn i kortsporet på datamaskinen eller kortleseren (kommersielt tilgjengelig) som er koblet til datamaskinen.
- **Direkte USB-tilkobling:** Slå av kameraet og kontroller at minnekortet er satt inn i kameraet. Koble kameraet til datamaskinen ved bruk av USB-kabelen. Slå på kameraet.

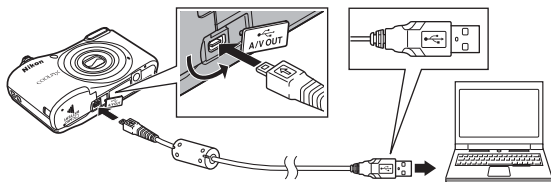

## Overføre bilder som er lagret på internminnet, til datamaskinen

Velg én av metodene nedenfor.

- Bruk **Kopi** (📖 25, 🔄 54) i avspillingsmenyen og kopier bildene som er lagret på internminnet, til minnekortet. Overfør deretter bildene på minnekortet til datamaskinen.
- Koble kameraet til datamaskinen uten at minnekortet er i kameraet.

Dersom en melding vises og ber deg om å velge program, velg Nikon Transfer 2.

- **Når du bruker Windows 7**

Dersom dialogen til høyre vises, følg trinnene under for å velge Nikon Transfer 2.

- 1 Under **Import pictures and videos (Importere bilder og filmer)**, klikk på **Change program (Endre program)**. En programvalgdialog vises, velg Nikon Transfer 2 og klikk på **OK**.
- 2 Dobbeltklikk på ikonet Nikon Transfer 2.



- **Når du bruker Windows 10 eller Windows 8.1**

Dersom dialogen til høyre vises, klikk på dialogen og klikk deretter på **Import File (Importere en fil)/Nikon Transfer 2**.

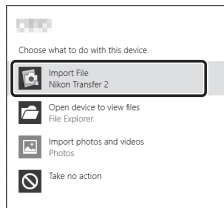
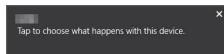

- **Når du bruker Mac OS X**

Hvis Nikon Transfer 2 ikke starter automatisk, starter du **Image Capture (bildetagning)**-programmet som leveres buntet med Mac, mens kameraet og datamaskinen er sammenkoblet, og velg Nikon Transfer 2 som programmet som skal åpnes som standard når kameraet blir koblet til datamaskinen.

Hvis minnekortet har et stort antall bilder, kan det ta en stund å starte opp Nikon Transfer 2. Vent til Nikon Transfer 2 starter.

## Merknader om tilkobling av USB-kabelen

Vi kan ikke garantere at tilkoblingen vil fungere hvis kameraet er koblet til datamaskinen via en USB-hub.

## Bruke ViewNX-i

Se hjelpesystemet på Internett for mer informasjon.

## 2 Etter at Nikon Transfer 2 starter, klikk på **Start Transfer (Start overføring)**.



**Start Transfer  
(Start overføring)**

- Overføring av bilder starter. Når bildeoverføringen er fullført, starter ViewNX-i og de overførte bildene vises.

## 3 Avslutt tilkoblingen.

- Hvis du bruker kortleser eller kortspor, velger du det aktuelle alternativet for datamaskinens operativsystem for å løse den flyttbare disken for minnekortet, og fjerner deretter minnekortet fra kortleseren/kortsporet.
- Hvis kameraet er koblet til datamaskinen, slår du av kameraet og kobler fra USB-kabelen.















# Referansedel

Referansedelen gir detaljert informasjon og tips for bruk av kameraet.





## Opptak

---

 (automatisk motivvalg)-modus.....	 3
Motivprogram (opptak som passer motivene).....	 4
Modus for spesialeffekter (bruke effekter ved opptak).....	 7
Smart portrett-modus (ta bilder av smilende ansikter) .....	 8
 Autofunksjon .....	 10
Funksjoner som kan angis med multivalgeren.....	 11
Funksjoner som ikke kan brukes samtidig .....	 19
Fokus .....	 20

## Avspilling

---

Avspillingszoom .....	 23
Miniatyrvspilling, Kalendervisning.....	 24
Redigere stillbilder .....	 25
Koble kameraet til et TV-apparat (vise bilder på et TV-apparat).....	 31
Koble kameraet til en skriver (direkte utskrift) .....	 32

## Filmer

---

Ta opp filmer .....	0037
Spille av filmer.....	0039

## Meny

---

Tilgjengelige alternativer i opptaksmenyene .....	0041
Opptaksmenyen (for  (auto)-funksjonen).....	0042
Smart portrett-menyen .....	0048
Avspillingsmenyen.....	0050
Filmmenyen .....	0055
Oppsettsmenyen .....	0057



## Tilleggsinformasjon

---

Feilmeldinger .....	0068
Filnavn .....	0071
Ekstraustyr .....	0072

## (automatisk motivvalg)-modus





Kameraet velger automatisk opptaksmotiv når du komponerer et bilde, slik at det blir enda enklere å ta bilder med innstillinger som passer til motivet.

Gå inn i opptaksmodusen →  (opptaksmodus)-knappen →  (automatisk motivvalg)-modusen → -knappen

Når kameraet automatisk gjenkjenner opptaksmotivet, endres opptaksfunksjonsikonet som vises på opptaksskjermen deretter.



	Portrett
	Landskap
	Nattportrett
	Nattlandskap
	Nærbilde
	Motlys
	Andre scener

### Tilgjengelige funksjoner i -modus (automatisk motivvalg)

- Blitsinnstilling ( 11)
- Selvtløser ( 14)
- Eksponeringskompensasjon ( 16)
- Modusmeny for automatisk motivvalg ( 41)

# Motivprogram (opptak som passer motivene)

Når et motiv velges, optimaliseres kamerainnstillingene automatisk for dette.

Gå inn i opptaksmodusen →  (opptaksmodus)-knappen →  (andre ikon fra toppen\*)  
→ ► → ▲▼ → velg et motiv → -knappen

\* Ikonet til det sist valgte motivet vises.



 Portrett (standardinnstilling)	 Landskap <sup>2</sup>	 Sport <sup>1</sup> (  )5)	 Nattportrett <sup>3</sup> (  )5)
 Fest/innendørs <sup>1</sup> (  )5)	 Strand <sup>1</sup>	 Snø <sup>1</sup>	 Solnedgang <sup>1,3</sup>
 Skumring/ soloppgang <sup>2,3</sup>	 Nattlandskap <sup>2,3</sup>	 Nærbilde <sup>1</sup> (  )5)	 Mat <sup>1</sup> (  )5)
 Fyrverkeri <sup>2,3</sup> (  )6)	 Motlys <sup>1</sup> (  )6)	 Kjæledyrportrett (  )6)	

<sup>1</sup> Kameraet fokuserer på området i midten av bildefeltet.

<sup>2</sup> Kameraet fokuserer på uendelighet.

<sup>3</sup> Vi anbefaler at du bruker stativ, da lukkertiden er langsom.

## For å vise en beskrivelse for hvert motiv (hjelpevisning)

Velg ønsket motiv fra skjermen for motivvalg og beveg zoomkontrollen ( 1) til **T** () for å vise en beskrivelse av dette motivet. Roter zoomkontrollen til **T** () igjen for å gå tilbake til det opprinnelige skjermbildet.

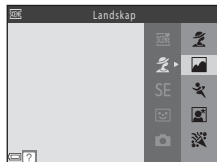

# Tips og merknader

## Sport

- Når utløseren holdes helt inne, tas opptil 6 bilder kontinuerlig med en hastighet på ca. 1,2 b/s (når **Bildeinnstillinger** er satt til  **4608 x 3456**).
- Bildefrekvens for kontinuerlig opptak kan variere i henhold til gjeldende bildeinnstillinger, minnekortet du bruker eller opptaksforholdene.
- Fokus, eksponering og nyanse er fastsatt til verdiene angitt for første bilde i hver serie.

## Nattportrett

- Blitsen utløses alltid.



## Fest/innendørs

- Hold kameraet i ro for å unngå virkningen av kamerabevegelse.

## Nærbilde

- Makromodus ( 15) aktiveres, og kameraet zoomer automatisk til den nærmeste avstanden det kan ta bilde på.

## Mat

- Makromodus ( 15) aktiveres, og kameraet zoomer automatisk til den nærmeste avstanden det kan ta bilde på.
- Du kan trykke på   på multivalgeren for å justere nyansen. Nyanseinnstillingen lagres i kameraets minne selv etter at kameraet er slått av.

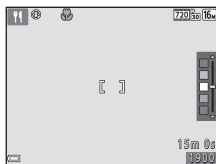

## Fyrverkeri

- Lukkertiden er fastsatt til omtrent fire sekunder.





## Motlys

- Blitsen utløses alltid.

## Kjæledyrportrett

- Når du retter kameraet mot hodet på en hund eller en katt, registrerer kameraet kjæledyrsansikt og fokuserer på det. Når kameraet registrerer et hunde- eller katteansikt, utløses lukkeren automatisk som standard (automatisk utløser for kjæledyr).
- I skjermbildet som vises etter valg av  **Kjæledyrportrett**, velg  **Enkel** eller  **Kontinuerlig**.
  -  **Enkel**: Når kameraet registrerer et hunde- eller katteansikt, tar det ett bilde.
  -  **Kontinuerlig**: Når kameraet registrerer et hunde- eller katteansikt, tar det tre bilder kontinuerlig.

## **Automatisk utløser for kjæledyr**

- Trykk på   på multivalgeren for å endre **Automatisk utløser**-innstillingene.
  - : Når kameraet registrerer et hunde- eller katteansikt, utløses lukkeren automatisk.
  - **OFF**: Kameraet utløser ikke lukkeren automatisk, selv om et hunde- eller katteansikt er registrert. Trykk på utløseren.
- **Automatisk utløser** stilles til **OFF** etter at fem serier har blitt tatt.
- Opptak er også mulig ved å trykke på utløseren, uavhengig av innstillingen for **Automatisk utløser**. Når  **Kontinuerlig** er valgt, kan du ta bilder kontinuerlig når du holder utløseren helt nede.

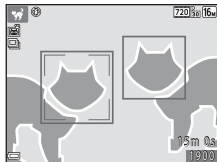

## **Fokusområde**

- Når kameraet registrerer et ansikt, vises det inni en gul ramme. Når kameraet fokuserer på et ansikt inni en gul dobbeltramme (fokusområde), blir dobbeltrammen grønn når ansiktet er i fokus. Hvis det ikke registreres noen ansikter, fokuserer kameraet på motivet i midten av feltet.
- I noen opptaksforhold kan det hende at kjæledyrets ansikt ikke blir registrert, og andre motiver kan bli vist inni en ramme.





# Modus for spesialeffekter (bruke effekter ved opptak)



Effekter kan brukes på bilder ved opptak.

Gå inn i opptaksmodusen →  (opptaksmodus)-knappen → SE (tredje ikon fra toppen\*) → ► → ▲▼ → velg en effekt → -knappen

\* Ikonet til effekten som ble valgt sist, vises.

Type	Beskrivelse
<b>SE</b> Nostalgisk bruntone (standardinnstilling)	Tilfører en bruntone, og reduserer kontrasten for å simulere kvaliteten til et gammelt fotografi.
 Høykontrast monokrom	Endrer bildet til svart og hvitt, og gir det skarp kontrast.
 Bare valgt farge*	Oppretter et svart og hvitt bilde hvor kun den spesifiserte fargen forblir.
<b>POP</b> Pop*	Øker fargemetningen til hele bildet for å opprette et lyst utseende.
<b>CO</b> Blåkopi	Endrer fargen til hele bildet til ensformig blåtone.
 Speil*	Skaper et dobbeltsidig symmetrisk bilde der den høyre halvdelen er et speilvendt speilbilde av den venstre halvdelen.



\* Denne effekten brukes ikke på filmer.

- Kameraet fokuserer på området i midten av bildefeltet.
- Når **Bare valgt farge** er valgt, trykker du på ▲▼ på multivalgeren for å velge ønsket farge, og trykk på -knappen for å bruke fargen. Trykk på -knappen igjen for å endre fargevalget.



## Smart portrett-modus (ta bilder av smilende ansikter)

Når kameraet registrerer et smilende ansikt, kan du ta et bilde automatisk uten at du trenger å trykke ned utløseren (smilutløser (☺48)). Du kan bruke alternativet for mykere hudtoner til å jevne ut hudtonene i menneskeansikter.

Gå inn i opptaksmodusen → -knappen (opptaksmodus) → -modus (Smart portrett)  
→ -knappen

### 1 Komponer bildet.

- Rett kameraet mot et menneskeansikt.

### 2 Vent til motivet smiler, uten å trykke på utløseren.

- Hvis kameraet registrerer at ansiktet innenfor dobbeltrammen smiler, vil lukkeren utløses automatisk.
- Når kameraet registrerer et smilende ansikt, utløser det lukkeren automatisk.

### 3 Avslutt automatisk opptak.

- Bruk en av funksjonene nedenfor for å avslutte opptaket.
  - Still **Smilutløser** til **Av**.
  - Trykk på -knappen, og velg en annen opptaksfunksjon.

### Merknader om smart portrett-funksjonen

Under visse opptaksforhold kan det hende at kameraet ikke er i stand til å registrere ansikter eller smil (☺20). Utløseren kan også brukes til opptak.

### Når selvutløserlampen blinker

Ved bruk av smilutløser blinker selvutløserlampen når kameraet registrerer et ansikt, og blinker raskt rett etter at lukkeren er utløst.





## Tilgjengelige funksjoner i smart portrett-modus

- Blitsinnstilling (📷11)
- Selvtløser (📷14)
- Eksponeringskompensasjon (📷16)
- Menyen Smart portrett (📷41)





## Autofunksjon

Brukes til generelle opptak. Innstillingene kan justeres i henhold til opptaksforholdene og typen bilde du ønsker å ta.

Gå inn i opptaksfunksjonen → -knappen (opptaksmodus) →  (auto)-modus  
→ -knappen

- Kameraet fokuserer på området i midten av bildefeltet.

### Tilgjengelige funksjoner i (Auto)-modus

- Blitsinnstilling (11)
- Selvtløser (14)
- Makro (15)
- Eksponeringskompensasjon (16)
- Opptaksmeny (41)

# Funksjoner som kan angis med multivelgeren

Hvilke funksjoner som er tilgjengelige, varierer med opptaksmodusen (👁️17).

## Bruke blits

Når du bruker 📷 (auto)-modusen og andre opptaksmoduser, kan du angi blitsmodus for opptaksforholdene.

1 Trykk på ▲ (⚡) på multivelgeren.



2 Velg ønsket blitsmodus (👁️12), og trykk på OK-knappen.

- Hvis du ikke velger en innstilling ved å trykke på OK innen få sekunder, vil valget bli annullert.

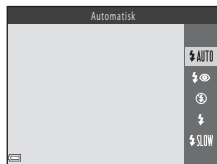

## Tilgjengelige blitsfunksjoner

### AUTO Automatisk

Blitsen utløses ved behov, for eksempel i dårlig belysning.

- Blitsmodusikonet på opptaksskjermbildet vises kun rett etter at innstillingen er utført.

### Auto med red. rød øyerefle.

Reduserer rød øyerefleks fra blitsbruk ( 13).

### Av

Blitsen utløses ikke.

- Vi anbefaler å bruke et stativ til å stabilisere kameraet ved opptak i mørke omgivelser.

### Utfyllingsblits

Blitsen utløses når du tar et bilde. Brukes til å lyse opp skygger og motiver i motlys.

### SLOW Synkron. på lang lukkertid

egner seg til kvelds- og nattportretter som inkluderer bakgrunnsomgivelser. Blitsen utløses ved behov for belysning av hovedmotivet. Lave lukkerhastigheter brukes i dårlig belysning eller til å få med bakgrunn om natten.

## **Blitsens klarsignal**

Blitsens status kan bekreftes ved å trykke utløseren halvveis ned.

- På: Blitsen utløses når du trykker utløseren helt ned.
- Blinker: Blitsen lades. Kameraet kan ikke ta bilder.
- Av: Blitsen utløses ikke når du tar et bilde.

Ved lavt batterinivå slås skjermen av når blitsen lades.

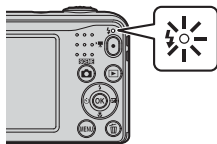

## **Blitsfunksjonsinnstillingen**

- Innstillingen kan være utilgjengelig i visse opptaksmoduser (📷17).
- Innstillingen som brukes i  (auto)-modusen, lagres i kameraminnet selv etter at kameraet er slått av.

## **Reduksjon av rød øyerefleks**

Forhåndsblits utløses med lav intensitet før hovedblitsen utløses for å redusere røde øyne. I tillegg behandles det påvirkede området for å redusere røde øyne før bildet lagres hvis kameraet registrerer røde øyne under lagring av et bilde.

Merk deg følgende ved opptak:

- Når forhåndsblits utløses, er det en liten forsinkelse etter at utløseren trykkes ned og slippes opp.
- Det tar lenger tid enn vanlig å lagre bildene.
- Reduksjon av rød øyerefleks gir kanskje ikke ønsket resultat i alle situasjoner.
- I noen tilfeller kan reduksjon av rød øyerefleks brukes på områder i bildet der det ikke er nødvendig. I disse tilfellene velger du en annen blitsmodus og tar bildet på nytt.

# Bruke selvutløseren

Kameraets selvutløser kan utløse lukkeren omtrent ti sekunder etter at du trykker ned utløseren.

## 1 Trykk på ◀ (☺) på multivelgeren.



## 2 Velg **ON**, og trykk på **OK**-knappen.

- Hvis du ikke velger en innstilling ved å trykke på **OK** innen få sekunder, vil valget bli annullert.
- Når opptaksmodusen er motivprogrammet **Kjæledyrportrett**, vises (automatisk utløser for kjæledyr) (6). Selvutløseren kan ikke brukes.

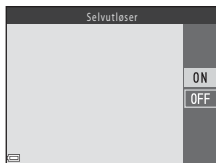

## 3 Komponer bildet, og trykk deretter utløseren halvveis ned.

- Fokus og eksponering er angitt.



## 4 Trykk utløseren helt ned.

- Nedtellingen starter. Omtrent ett sekund før lukkeren utløses, lyser selvutløserlampen konstant og slutter å blinke.
- Når lukkeren utløses, er selvutløseren angitt til **OFF**.
- Hvis du vil stoppe selvutløseren før bildet tas, trykker du på utløseren på nytt.



### **Selvutløserinnstilling**

Innstillingen kan være utilgjengelig i visse opptaksmoduser (17).

# Bruke makro

Bruk makromodus når du tar nærbilder.

- 1 Trykk på ▼ (👇) på multivelgeren.



- 2 Velg ON, og trykk på OK-knappen.

- Hvis du ikke velger en innstilling ved å trykke på OK innen få sekunder, vil valget bli annullert.



- 3 Beveg zoomkontrollen for å stille zoomforholdet til en posisjon der 📏 og zoomindikatoren lyser grønt.



- Når zoomforholdet står i en posisjon der 📏 og zoomindikatoren lyser grønt, kan kameraet fokusere på motiver så nære som rundt 30 cm fra objektivet.  
Når zoomen står i en posisjon der 📏 vises, kan kameraet fokusere på motiver så nære som rundt 10 cm fra objektivet.

## ✓ Merknader om å bruke blitsen

Det kan hende at blitsen ikke klarer å lyse opp hele motivet på avstander mindre enn 50 cm.

## 📎 Makro-innstillingen

- Innstillingen kan være utilgjengelig i visse opptaksmoduser (👁️17).
- Innstillingen som brukes i 📷 (auto)-modusen, lagres i kameraminnnet selv etter at kameraet er slått av.

# Justering av lysstyrke (Eksponeringskompensasjon)

Du kan justere generell lysstyrke for bildet.

**1** Trykk på ► (⊞) på multivelgeren.



**2** Velg en kompensasjonsverdi, og trykk på **OK**-knappen.

- For å gjøre et bilde lysere angir du en positiv (+) verdi.
- For å gjøre et bilde mørkere angir du en negativ (-) verdi.
- Kompensasjonsverdien brukes, selv uten at du trykker på **OK**.

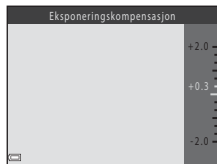











































## Eksponeringskompensasjonsverdi



- Innstillingen kan være utilgjengelig i visse opptaksmoduser (📷17).
- Innstillingen som brukes i 📷 (auto)-modusen, lagres i kameraminnnet selv etter at kameraet er slått av.



# Standardinnstillinger

Standardinnstillinger for hver opptaksfunksjon er beskrevet under.

	Blits (  11)	Selvtløser (  14)	Makro (  15)	Eksponeeringskompensasjon (  16)
 (automatisk motivvalg)	 AUTO <sup>1</sup>	Av	Av <sup>2</sup>	0.0
Motiv				
 (portrett)		Av	Av <sup>3</sup>	0.0
 (landskap)	 <sup>3</sup>	Av	Av <sup>3</sup>	0.0
 (sport)	 <sup>3</sup>	Av <sup>3</sup>	Av <sup>3</sup>	0.0
 (nattportrett)	 <sup>4</sup>	Av	Av <sup>3</sup>	0.0
 (fest/innendørs)	 <sup>5</sup>	Av	Av <sup>3</sup>	0.0
 (strand)	 AUTO	Av	Av <sup>3</sup>	0.0
 (snø)	 AUTO	Av	Av <sup>3</sup>	0.0
 (solnedgang)	 <sup>3</sup>	Av	Av <sup>3</sup>	0.0
 (skumring/ soloppgang)	 <sup>3</sup>	Av	Av <sup>3</sup>	0.0
 (nattlandskap)	 <sup>3</sup>	Av	Av <sup>3</sup>	0.0
 (nærbilde)	 <sup>3</sup>	Av	PÅ <sup>3</sup>	0.0
 (mat)	 <sup>3</sup>	Av	PÅ <sup>3</sup>	0.0
 (fyrverkeri)	 <sup>3</sup>	Av <sup>3</sup>	Av <sup>3</sup>	0.0 <sup>3</sup>
 (motlys)	 <sup>3</sup>	Av	Av <sup>3</sup>	0.0
 (kjæledyrportrett)	 <sup>3</sup>	 <sup>6</sup>	Av	0.0
SE (spesialeffekter)	 <sup>3</sup>	Av	Av	0.0
 (smart portrett)	 AUTO <sup>7</sup>	Av <sup>8</sup>	Av <sup>3</sup>	0.0
 (auto)	 AUTO	Av	Av	0.0

- 1 Kameraet velger automatisk den egnede blitsfunksjonen for motivet som det har valgt.  (av) kan velges manuelt.
- 2 Innstillingen kan ikke endres. Endres automatisk til makromodus når kameraet velger **Nærbilde**.
- 3 Innstillingen kan ikke endres.
- 4 Innstillingen kan ikke endres. Blitsfunksjonsinnstillingen er fastsatt til utfyllingsblits med synkronisering på lang lukkertid og reduksjon av rød øyerefleks.
- 5 Synkronisering på lang lukkertid med blitsfunksjon for reduksjon av rød øyerefleks kan brukes.
- 6 Selvtløseren kan ikke brukes. Automatisk utløser for kjæledyr kan slås av og på ().
- 7 Kan ikke brukes når **Blunkefilter** er stilt til **På**.
- 8 Kan angis når **Smilutløser** er stilt til **Av**.

## Funksjoner som ikke kan brukes samtidig

Noen funksjoner kan ikke brukes sammen med andre menyalternativer.

Begrenset funksjon	Alternativ	Beskrivelse
Blitsinnstilling	Kontinuerlig (🔌46)	Når <b>Kontinuerlig</b> er valgt, kan du ikke bruke blits.
	Blunkefilter (🔌49)	Når <b>Blunkefilter</b> er stilt til <b>På</b> , kan ikke blitsen brukes.
Selvtløser	Smilutløser (🔌48)	Når <b>Smilutløser</b> er valgt, kan ikke selvtløseren brukes.
Kontinuerlig	Selvtløser (🔌14)	Når selvtløseren brukes, endres innstillingen til <b>Enkel</b> .
Lukkerlyd	Kontinuerlig (🔌46)	Når <b>Kontinuerlig</b> er valgt, er lukkerlyden deaktivert.

Fokusområdet varierer avhengig av opptaksfunksjonen.

## Bruke ansiktsgjenkjenning

I følgende opptaksmoduser bruker kameraet ansiktsgjenkjenning til å fokusere automatisk på personansikter.

- **Portrett** eller **Nattportrett** i **S&L**-modus (automatisk motivvalg) (📷3)
- **Portrett** eller **Nattportrett** i motivmodus (📷4)
- Smart portrett-funksjonen (📷8)

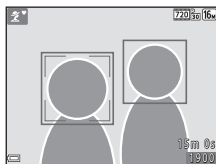

Hvis kameraet registrerer flere enn ett ansikt, vises en dobbelramme rundt det ansiktet som kameraet fokuserer på, og enkle rammer rundt de andre ansiktene.

Hvis det ikke registreres noen ansikter når utløseren trykkes halvveis ned, fokuserer kameraet på motivet midt i bildefeltet.

### Merknader om ansiktsgjenkjenning

- Kameraets evne til å registrere ansikter avhenger av en rekke faktorer, inkludert hvilken vei ansiktene ser.
- Det kan hende at kameraet ikke registrerer ansikter i følgende situasjoner:
  - Når ansiktene er delvis skjult bak solbriller eller andre ting
  - Når ansiktene opptar et for stort eller for lite område av bildefeltet

## Bruke Mykere hudtoner

Når lukkeren utløses ved bruk av en av opptaksmodusene nedenfor, registrerer kameraet menneskeansikter (opptil tre), og behandler bildet for å gjøre fargetonene i ansiktshuden mykere.

- Smart portrett-funksjonen (👁️8)
- **Portrett** eller **Nattportrett** i **SR**-modus (automatisk motivvalg) (👁️3)
- **Portrett** eller **Nattportrett** i motivmodus (👁️4)

### ☑️ Merknader om mykere hudtoner

- Det kan ta mer tid enn ellers å lagre bilder etter opptak.
- Under enkelte opptaksforhold kan det hende at de ønskede resultatene for mykere hudtoner ikke oppnås, eller mykere hudtoner påføres områder av bildet hvor det ikke er ansikter.

## Motiver som ikke er egnet for autofokus



Det er ikke sikkert at kameraet fokuserer som forventet i følgende situasjoner. I noen tilfeller hender det at motivet ikke er i fokus selv om fokusområdet og fokusindikatoren lyser grønt:

- Motivet er veldig mørkt
- Gjenstander med svært ulik lysstyrke er med i motivet (hvis for eksempel solen bak motivet får motivet til å fremstå meget mørkt)
- Det er ingen kontrast mellom motivet og omgivelsene (portrettmotivet har for eksempel på seg en hvit T-skjorte og står foran en hvit vegg)
- Mange gjenstander er i forskjellige avstander fra kameraet (for eksempel et dyr inni et bur)
- Motiver med repeterende mønstre (persiener, bygninger med flere rader vinduer med lignende form osv.)
- Motivet er i rask bevegelse

I situasjoner nevnt ovenfor kan du trykke utløseren halvveis ned for å fokusere på nytt flere ganger, eller fokusere på et motiv som er like langt unna kameraet som det ønskede motivet, og deretter bruke fokuslås (👁️22).

## Fokuslås

Opptak med fokuslås anbefales når kameraet ikke aktiverer fokusområdet som inneholder det ønskede motivet.

**1** Velg  (auto)-modus (10).

**2** Still motivet midt i bildefeltet, og trykk utløseren halvveis ned.

- Kontroller at fokusområdet lyser grønt.
- Fokus og eksponering er låst.

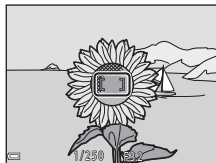

**3** Komponer bildet på nytt uten å løfte fingeren.

- Sørg for å opprettholde samme avstand mellom kameraet og motivet.



**4** Trykk utløseren helt ned for å ta bildet.



## Avspillingszoom

Beveg zoomkontrollen til **T** (📏) i modus for avspilling på full skjerm (📖 17) for å zoome inn på bildet.

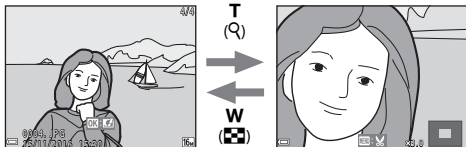

Bildet vises på full skjerm.

Bildet er zoomet inn.

- Du kan endre zoomforholdet ved å bevege zoomkontrollen til **W** (📐) eller **T** (📏).
- Hvis du vil vise et annet område av bildet, trykker du på ▲▼◀▶ på multivalgeren.
- Trykk på **OK** hvis du vil gå tilbake til avspilling på full skjerm når et zoomet bilde vises.



### Beskjære bilder

Når et zoomet bilde vises, kan du trykke på **MENU** for å beskjære bildet slik at det kun inneholder den synlige delen, og deretter lagre det som en separat fil (📎30).

## Miniatyravspilling, Kalendervisning

Ved å bevege zoomkontrollen til **W** (🏠) i modus for avspilling på full skjerm (📖 17) vises bilder som miniatyrbilder.



- Du kan endre antallet miniatyrbilder som vises, ved å bevege zoomkontrollen til **W** (🏠) eller **T** (🔍).
- Når du bruker miniatyravspillingsmodus, trykker du på **▲▼◀▶** på multivalgeren for å velge et bilde, og deretter på **🏠** for å vise dette bildet på full skjerm.
- Når du bruker kalendervisningsfunksjonen, trykker du på **▲▼◀▶** på multivalgeren for å velge en dato, og deretter på **🏠**-knappen for å vise bildene du tok den dagen.

### ✓ Merknader om kalendervisning

Bilder som ble tatt før datoen ble stilt inn på kameraet, blir tildelt datoen 1. januar 2016.



# Redigere stillbilder

## Før bilderedigering

Du kan enkelt redigere bilder på kameraet. Redigerte kopier lagres som separate filer.

- Redigerte kopier lagres med samme dato og klokkeslett for opptak som originalbildet.



### Begrenset bilderedigering

- Et bilde kan redigeres opptil 10 ganger.
- Du vil kanskje ikke kunne redigere bilder av en viss størrelse eller med visse redigeringsfunksjoner.

# Hurtigeffekter: Endre nyanse eller stemning

Type hurtigeffekter	Beskrivelse
Leketøys- kameraeffekt 1/ Leketøys- kameraeffekt 2/Kryssprosess- ering (rødt)/Kryssprosess- ering (gult)/ Kryssprosess- ering (grønt)/Kryssprosess- ering (blått)	Justerer hovedsakelig nyanse og oppretter et annet utseende for bildet.
Softfokus/Fiskeøyne/Stjernefilter/Miniatyreffekt	Behandler bilder med en rekke ulike effekter.

- 1 Vis bildet du vil bruke en effekt på i modus for avspilling på full skjerm, og trykk på **OK**-knappen.



- 2 Trykk på **▲▼◀▶** på multivalgeren for å velge ønsket effekt, og trykk på **OK**-knappen.



- Beveg zoomkontrollen (**1**) mot **T** (**Q**) for å bytte til avspilling på full skjerm eller **W** (**E**) for å bytte til miniatyravspilling.
- Trykk på **MENU**-knappen for å avslutte uten å lagre det redigerte bildet.







- 3 Velg **Ja**, og trykk på **OK**-knappen.

- En redigert kopi opprettes.

## D-Lighting: Forbedre lysstyrke og kontrast



Trykk på  (avspilling)-knappen → velg et bilde → MENU-knappen → D-Lighting  
→ -knappen

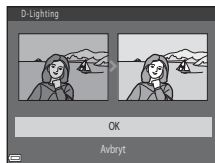

Trykk på   på multivalgeren for å velge **OK**, og trykk på -knappen.

- Den redigerte versjonen vises på høyre side.
- Velg **Avbryt**, og trykk på -knappen for å avslutte uten å lagre kopien.



# Mykere hudtoner: Gi mykere hudtoner

Trykk på  (avspilling)-knappen → velg et bilde → MENU-knappen → Mykere hudtoner → -knappen

**1** Trykk på   på multivalgeren for å velge graden av den brukte effekten, og trykk på -knappen.

- Skjermbildet med bekrefteelse på valget ditt vises på skjermen, sammen med en forstøret utgave av ansiktet du brukte effekten på.
- Trykk på  hvis du vil avslutte uten å lagre kopien.



**2** Forhåndsvis resultatet, og trykk deretter på -knappen.

- Opptil 12 ansikter får en mykere hudtone, og prosessen begynner med ansiktet nærmest midtre del av bildefeltet.
- Hvis flere enn ett ansikt får mykere hudtone, kan du trykke på  på multivalgeren for å vise et annet ansikt.
- Trykk på MENU for å justere graden av mykning. Skjermvisningen går tilbake til den som vises i trinn 1.

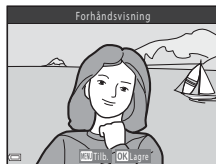



## Merknader om mykere hudtoner

- Mykere hudtoner kan ikke brukes hvis kameraet ikke registrerer noen ansikter på bildet.
- Avhengig av retningen ansiktene vender mot, eller lysstyrken på ansiktene, kan det hende at kameraet ikke klarer å registrere ansikter nøyaktig, eller at funksjonen for mykere hudtoner ikke fungerer som forventet.

## Lite bilde: Redusere størrelsen på et bilde

Trykk på  (avspilling)-knappen → velg et bilde → MENU-knappen → Lite bilde → -knappen

**1** Trykk på ▲▼ på multivelgeren for å velge ønsket kopistørrelse, og trykk på -knappen.

- Kun **640 × 360** vises for bilder som tas i bildeinnstillingen  **4608 × 2592**.

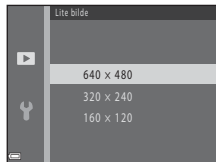

**2** Velg **Ja**, og trykk på -knappen.

- En redigert kopi opprettes (komprimeringsforhold på omtrent 1:16).



# Beskjæring: Opprette en beskåret kopi

**1** Roter zoomkontrollen for å forstørre bildet (53).

**2** Juster komposisjonen av kopien, og trykk på **MENU**-knappen.

- Roter zoomkontrollen til **T** (Q) eller **W** (R) hvis du vil justere zoomforholdet. Angi et zoomforhold som **100:1** skal vises med.
- Trykk på **▲▼◀▶** på multivalgeren for å rulle bildet til du bare kan se den delen du vil kopiere på skjermen.



**3** Velg **Ja**, og trykk på **OK**-knappen.

- En redigert kopi opprettes.



## **Bildestørrelse**

Når bildestørrelsen til den beskårede kopien er 320 x 240 eller mindre, vises bildet i en mindre størrelse ved avspilling.

## **Beskjære bildet i gjeldende høydeformat**

Bruk alternativet **Roter bilde** (53) for å rotere bildet slik at det vises i liggende retning. Roter deretter det beskårede bildet tilbake til høydeformat.

# Koble kameraet til et TV-apparat (vise bilder på et TV-apparat)

Koble kameraet til et TV-apparat med en AV-kabel (☞72) for å avspille bilder eller filmer på TV-apparatet.

## 1 Slå av kameraet og koble det til TV-en.

- Sørg for at pluggene er riktig innrettet. Ikke sett inn eller fjern pluggene på skrå når du til- eller frakobler dem.

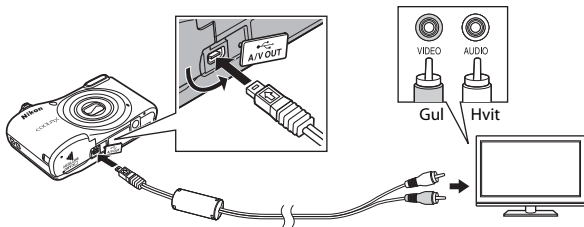

## 2 Still TV-apparatets inngang til ekstern videoinngang.

- Se i dokumentasjonen som fulgte med TV-en hvis du vil ha mer veiledning og informasjon.

## 3 Hold inne -knappen for å slå på kameraet.

- Bilder vises på TV-en.
- Kameraskjermen slår seg ikke på.

### Hvis bildene ikke vises på TV-apparatet

Kontroller at **Videostandard** (☞65) i oppsettsmenyen samsvarer med standarden på TV-en.

## Koble kameraet til en skriver (direkte utskrift)

Hvis du har en PictBridge-kompatibel skriver, kan du koble kameraet direkte til skriveren og skrive ut bilder uten å bruke en datamaskin.

### Koble kameraet til en skriver

**1** Slå av kameraet.

**2** Slå på skriveren.

- Kontroller skriverinnstillingene.

**3** Koble kameraet til skriveren med den medfølgende USB-kabelen.

- Sørg for at pluggene er riktig innrettet. Ikke sett inn eller fjern pluggene på skrå når du til- eller frakobler dem.

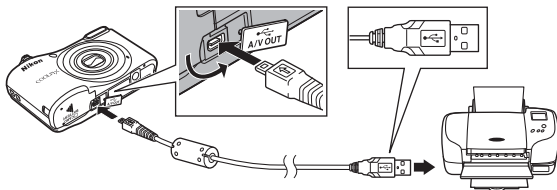



## 4 Slå på kameraet.

- **PictBridge**-oppstartsskjermen (①) vises på kameraskjermen, etterfulgt av **Skriv ut valgte bilder**-skjermbildet (②).



## Skrive ut individuelle bilder

### 1 Koble kameraet til en skriver (☞32).

### 2 Bruk multivelgeren til å velge ønsket bilde, og trykk på **OK**-knappen.

- Beveg zoomkontrollen til **W** (☐) for å bytte til miniatyrvspilling eller **T** (Q) for å bytte til avspilling på full skjerm.

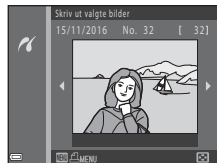

### 3 Trykk på **▲▼** for å velge **Kopier**, og trykk deretter på **OK**-knappen.

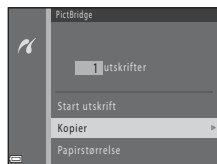

- 4** Velg ønsket antall kopier (opptil ni), og trykk deretter på **OK**-knappen.



- 5** Velg **Papirstørrelse**, og trykk på **OK**-knappen.

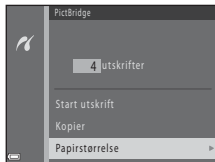

- 6** Velg ønsket papirstørrelse, og trykk på **OK**-knappen.

- Hvis du vil angi papirstørrelsen som er konfigurert på skriveren, velger du **Standard** som alternativ for papirstørrelse.
- Papirstørrelsealternativene som er tilgjengelige på kameraet, varierer avhengig av skriveren du bruker.

- 7** Velg **Start utskrift**, og trykk på **OK**-knappen.

- Utskriften starter.

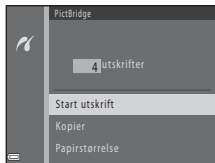

- 8** Slå av kameraet og koble fra USB-kabelen når utskriften er ferdig.

# Skrive ut flere bilder

**1** Koble kameraet til en skriver (☎32).

**2** Når **Skriv ut valgte bilder**-skjermbildet vises, trykker du på **MENU**-knappen.



**3** Trykk på ▲▼ på multivalgeren for å velge **Papirstørrelse**, og trykk på **OK**-knappen.

- Hvis du vil gå ut av utskriftsmenyen, trykker du på **MENU**.

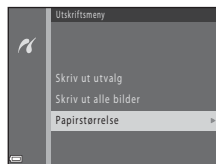

**4** Velg ønsket papirstørrelse, og trykk på **OK**-knappen.

- Hvis du vil angi papirstørrelse ved bruk av skriverinnstillinger, velger du **Standard** som alternativ for papirstørrelse.
- Papirstørrelsealternativene som er tilgjengelige på kameraet, varierer avhengig av skriveren du bruker.

**5** Velg **Skriv ut utvalg** eller **Skriv ut alle bilder**, og trykk på **OK**-knappen.

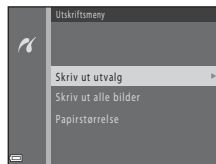

## Skriv ut utvalg

Velg bilder (opptil 99) og antall kopier (opptil ni) av hvert bilde.

- Trykk på ◀▶ på multivalgeren for å velge bilder, og trykk ▲▼ for å angi antall kopier som skal skrives ut.
- Bildene du velger å skrive ut, indikeres med 🖨 og tallet som angir antall kopier du vil skrive ut. Hvis ingen kopier er angitt for bilder, annulleres valget.
- Beveg zoomkontrollen mot T (Q) for å bytte til avspilling på full skjerm eller W (E) for å bytte til miniatyravspilling.
- Trykk på OK-knappen når innstillingen er ferdig.
- Når skjermbildet til høyre vises, velger du **Start utskrift** og trykker deretter på OK for å starte utskriften.

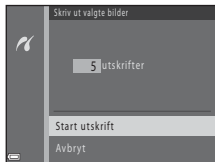

## Skriv ut alle bilder

Det skrives ut én kopi av alle bildene som er lagret i internminnet eller på minnekortet.

- Når skjermbildet til høyre vises, velger du **Start utskrift** og trykker deretter på OK for å starte utskriften.

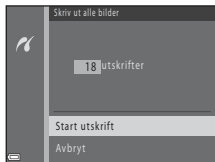

**6** Slå av kameraet og koble fra USB-kabelen når utskriften er ferdig.

# Ta opp filmer

- Når minnekort ikke er satt inn (dvs. når du bruker kameraets internminne), er **Filmalternativer** (📷55) stilt til **480p** **480/30p** eller **240p** **240/30p**. **720p** **720/30p** kan ikke velges.

## 1 Vis opptaksskjermen.

- Kontroller gjenværende filmopptakstid.
- Hvis **Bildeinfo** i **Skjerminnstillinger** (📷60) i oppsettsmenyen er stilt til **Filmrute + autoinfo**, kan området som skal vises i filmopptaket bekrefte før filmopptaket starter.
- Når du tar opp film, er bildevinkelen (dvs. området synlig i bildefeltet) smalere sammenlignet med den for stillbilder.

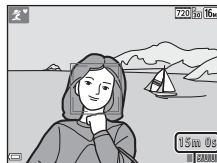

Gjenværende filmopptakstid

## 2 Trykk på ● (📷 filmopptak)-knappen for å starte filmopptak.

- Kameraet fokuserer på motivet i midten av bildefeltet.

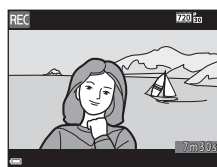
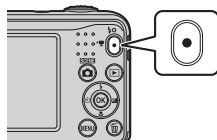

## 3 Trykk på knappen ● (📷 filmopptak) igjen for å stanse opptaket.

## **Maksimal filmlengde**

Individuelle filmler kan ikke overskride 4 GB eller 29 minutter, selv når det er tilstrekkelig med lagringsplass på minnekortet for lengre opptak.

- Maksimal filmlengde for én enkelt film vises på opptaksskjermbildet.
- Innspillingen kan ende før én av disse grensene overskrides hvis kameratemperaturen øker.
- Faktisk filmlengde kan variere avhengig av filmens innhold, motivbevegelse eller type minnekort.

## **Merknader om å lagre bilder og ta opp film**

Indikatoren som viser antall gjenværende eksponeringer, eller indikatoren som viser maksimal filmlengde, blinker mens bilder lagres eller filmer tas opp. **Ikke åpne dekselet på batterikammeret/minnekortsporet eller fjern minnekortet eller batteriene** mens en indikator blinker. Hvis du ikke overholder denne forholdsregelen, kan det føre til skade på kameraet eller minnekortet.

## **Merknader om filmopptak**

- Minnekort med en nominell SD-hastighetsklasse på 6 eller raskere anbefales til filmopptak (🔍19). Filmopptak kan plutselig avbrytes når minnekort med en lavere nominell hastighetsklasse brukes.
- Det optiske zoomforholdet kan ikke endres når opptaket har startet.
- Bruk zoomkontrollen for å bruke digital zoom ved filmopptak. Zoomrekkevidden ligger mellom optisk zoomforhold før filmopptak og 4x.
- Bildekvaliteten kan forringes ved bruk av digital zoom.
- Lydene fra bruk av zoomkontroll, autofokusobjektivbevegelse og blenderåpning når lysstyrken endrer seg kan bli tatt opp.
- Flekker (🔍3) som er synlige i skjermen ved filmopptak, tas opp med filmen. Det anbefales å unngå lyse objekter som solen, refleksjoner av den og elektriske lys.
- Avhengig av avstanden til motivet eller mengden av zoom som brukes, kan motiver med gjentakende mønstre (stoff, blyglassvinduer osv.) få fargede striper (forstyrrelsesmønstre, moaré osv.) under filmopptak og -avspilling. Dette oppstår når mønstre i motivet og bildelayuten til bildesensoren forstyrrer hverandre. Det er ikke en feilfunksjon.

## ✓ Kameratemperaturen

- Kameraet kan bli varmt under opptak av filmer over en lengre tidsperiode, eller når kameraet brukes på et varmt sted.
- Dersom innsiden av kameraet blir svært varmt under opptak av filmer, vil kameraet automatisk stoppe opptaket.  
Gjenværende tid før kameraet stopper opptak (🕒 10s) vises.  
Etter at kameraet stopper opptaket, vil det slå seg av.  
La kameraet være av til innsiden av kameraet har kjølt seg ned.

## ✓ Merknader om autofokus

Det kan hende at autofokus ikke fungerer som forventet (👁️21). Hvis dette skulle skje, prøv følgende:

1. Still inn **Autofokus-modus** i filmmenyen til **Enkeltbilde AF** (standardinnstilling) før du starter filmopptaket.
2. Komponer et annet motiv – med samme avstand fra kameraet som det påtenkte motivet – i midten av bildefeltet, trykk på knappen ● (👁️ filmopptak) for å starte opptaket, og endre deretter komposisjonen.

## Spille av filmer

Trykk på ▶-knappen for å gå til avspillingsfunksjonen.

Filmer indikeres av ikonet for filmalternativer (🎞️55).

Trykk på OK-knappen for å spille av filmer.

- Roter zoomkontrollen for å justere volumet (📖 1).



Filmalternativer



Lydstyrkeindikator

## Tilgjengelige funksjoner under avspilling

Avspillingskontroller vises på skjermen.

Trykk på ◀▶ på multivalgeren for å velge en kontroll, og trykk deretter på OK-knappen for å bruke funksjonene nevnt nedenfor.



Funksjon	Ikon	Beskrivelse
Spole bakover	◀	Hold nede OK-knappen for å spole filmen bakover.
Spole fremover	▶	Hold nede OK-knappen for å spole filmen fremover.
Pause	⏸	Stans avspilling midlertidig. Funksjonene nedenfor kan brukes ved midlertidig stans.
		⏮ Spol filmen ett bilde tilbake. Hold nede OK for kontinuerlig bakoverspuling.
		⏭ Spol filmen ett bilde fram. Hold nede OK-knappen for kontinuerlig fremoverspuling.
		▶ Gjenoppta avspilling.
Avslutte	■	Gå tilbake til modus for avspilling på full skjerm.



## Tilgjengelige alternativer i opptaksmenyene

Innstillingene nevnt nedenfor kan endres ved å trykke på **MENU** under opptak.

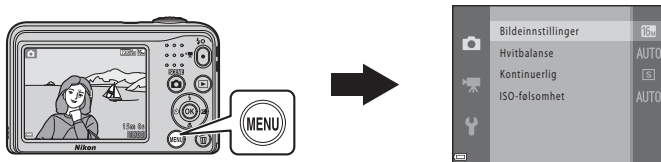

Innstillingene som kan endres varierer avhengig av opptaksfunksjon, som vist nedenfor.

	Modus for automatisk motivvalg	Motiv	Spesialeffekter	Smart portrett	Automodus
Bildeinnstillinger (42)	✓	✓	✓	✓	✓
Hvitbalanse (44)	-	-	-	-	✓
Kontinuerlig (46)	-	-	-	-	✓
ISO-følsomhet (47)	-	-	-	-	✓
Mykere hudtoner (48)	-	-	-	✓	-
Smilutløser (48)	-	-	-	✓	-
Blunkefilter (49)	-	-	-	✓	-

## Opptaksmenyen (for (auto)-funksjonen)

### Bildeinnstillinger (bilde størrelse og -kvalitet)

Gå inn i opptaksfunksjonen → MENU-knappen → Opptaksmeny → Bildeinnstillinger  
→ -knappen

Velg kombinasjonen av bildestørrelse og komprimeringsforhold som skal brukes ved lagring av bilder.

Med høyere bildeinnstilling kan bildene skrives ut i større format, og med lavere komprimeringsforhold blir bildekvaliteten høyere, men antallet bilder som kan lagres blir redusert.

Alternativ*	Komprimeringsforhold	Sideforhold (horisontal til vertikal)
<b>16M*</b> 4608 × 3456 ★	Ca. 1:4	4:3
<b>16M</b> 4608 × 3456 (standardinnstilling)	Ca. 1:8	4:3
<b>8M</b> 3264 × 2448	Ca. 1:8	4:3
<b>4M</b> 2272 × 1704	Ca. 1:8	4:3
<b>2M</b> 1600 × 1200	Ca. 1:8	4:3
<b>VGA</b> 640 × 480	Ca. 1:8	4:3
<b>150</b> 4608 × 2592	Ca. 1:8	16:9

\* Det totale antallet piksler som har blitt tatt, og antallet piksler tatt horisontalt og vertikalt.  
Eksempel: **16M** 4608 × 3456 = ca. 16 megapiksler, 4608 × 3456 piksler



## Merknader om bildeinnstillinger

- Bildeinnstillinger kan også endres i andre opptaksfunksjoner enn  (auto). Denne endrede innstillingen gjelder også for andre opptaksfunksjoner.
- Det kan hende at innstillingen forblir uendret ved bruk av visse innstillinger for andre funksjoner.

## Antall bilder som kan lagres







- Under opptak kan du kontrollere det omtrentlige antallet bilder som kan lagres på skjermen ( 11).
- Merk at på grunn av JPEG-komprimeringen varierer antallet bilder som kan lagres stort avhengig av bildets komposisjon, selv ved bruk av minnekort med samme kapasitet og samme bildeinnstillinger. Antallet bilder som kan lagres kan også variere i henhold til minnekortmerket.
- Skjermen viser "9999" hvis antall gjenværende eksponeringer er 10 000 eller mer.

## Hvitbalanse (justering av nyanse)



Velg  (auto)-modus → MENU-knappen → Hvitbalanse → -knappen

Juster hvitbalansen i forhold til lyskilden eller værforholdene, slik at fargene i bildet samsvarer med fargene du ser med dine egne øyne.

- Bruk **Auto** under de fleste forhold. Endre innstillingen når du vil justere nyansene i bildet du tar.

Alternativ	Beskrivelse
<b>AUTO</b> Auto (standardinnstilling)	Hvitbalansen justeres automatisk i samsvar med lysforholdene.
<b>PRE</b> Manuell innstilling	Bruk når det ønskede resultatet ikke oppnås med <b>Auto</b> , <b>Glødelampe</b> osv. (  45).
 Dagslys	Hvitbalanse justert for direkte sollys.
 Glødelampe	Bruk under opptak i lys fra glødelampe.
 Lysstoffrør	Bruk under opptak i lys fra lysstoffrør.
 Skyet	Bruk under opptak i lys fra overskyet himmel.
 Blits	Bruk under opptak med blits.

### Merknader om hvitbalanse

- Still blitsen til  (av) når hvitbalansen er angitt til en annen innstilling enn **Auto** og **Blits** (11).
- Det kan hende at innstillingen forblir uendret ved bruk av visse innstillinger for andre funksjoner.

## Bruke manuell innstilling

Bruk metoden nedenfor for å måle hvitbalanseverdien til lyssettingen brukt under opptak.

**1** Plasser et hvitt eller grått referanseobjekt under belysningen som skal brukes under opptak.

**2** Trykk på ▲▼ på multivalgeren for å velge **Manuell innstilling** i **Hvitbalanse**-menyen, og trykk på **OK**-knappen.

- Kameraet zoomer inn til posisjonen for måling av hvitbalanse.

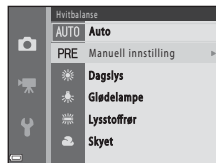

**3** Velg **Mål** og komponer referansegjenstanden i målvinduet.

- For å bruke den sist målte verdien, velg **Avbryt** og trykk på **OK**.

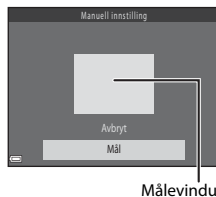

**4** Trykk på **OK** for å måle verdien.



- Lukkeren utløses, og målingen er fullført. Bilder blir ikke lagret.

### **✓** Merknader om manuell innstilling

En verdi for blitslys kan ikke måles med **Manuell innstilling**. Still inn **Hvitbalanse** på **Auto** eller **Blits** når du tar bilder med blits.

# Serieopptak

Velg  (auto)-modus → MENU-knappen → Kontinuerlig → -knappen

Alternativ	Beskrivelse
 Enkel (standardinnstilling)	Ett bilde tas hver gang du trykker på utløseren.
 Kontinuerlig	Når utløseren holdes helt inne, tas bilder i serie. <ul style="list-style-type: none"><li>Bildefrekvensen for kontinuerlig opptak er omtrent 1,2 b/s, og maksimalt antall bilder som kan tas kontinuerlig er omtrent 6 (når bildeinnstillinger er stilt inn til  <b>4608 x 3456</b>).</li></ul>

## Merknader om serieopptak

- Når **Kontinuerlig** er valgt, kan du ikke bruke blits. Verdiene for fokus, eksponering og hvitbalanse er fastsatt ved første bilde i hver serie.
- Bildefrekvens for kontinuerlig opptak kan variere i henhold til gjeldende bildeinnstillinger, minnekortet du bruker eller opptaksforholdene.
- Det kan hende at innstillingen forblir uendret ved bruk av visse innstillinger for andre funksjoner.

## ISO-følsomhet

Velg  (auto)-modus → MENU-knappen → ISO-følsomhet → -knappen

Høyere ISO-følsomhet gjør det mulig å ta bilder av mørkere motiver. Du kan også ta bilde av motiver med lignende lysstyrke med kort lukkertid for å redusere uskarphet som skyldes kamerabevegelse og motivbevegelse.

- Ved bruk av høy ISO-følsomhet kan bildene inneholde støy.

Alternativ	Beskrivelse
<b>AUTO</b> Auto (standardinnstilling)	Følsomhet velges automatisk, fra mellom ISO 80 og ISO 1600.
80, 100, 200, 400, 800, 1600	Følsomheten låses ved spesifisert verdi.



### Vise ISO-følsomhet på opptaksskjermen

Når **Auto** er valgt, vises **ISO** når ISO-følsomheten økes.

## Smart portrett-menyen

- Se "Bildeinnstillinger (bildestørrelse og -kvalitet)" (📷42) for informasjon om **Bildeinnstillinger**.

### Mykere hudtoner

Velg Smart portrett-funksjonen → MENU-knappen → Mykere hudtoner → ⓧ-knappen

Alternativ	Beskrivelse
📷 På (standardinnstilling)	Når lukkeren utløses, registrerer kameraet opptil tre ansikter, og bildene behandles for å gjøre fargetonene i ansiktshuden mykere før bildet lagres.
Av	Deaktiverer mykere hudtoner.

Resultatet av effekten Mykere hudtoner kan ikke ses på motivet når du komponerer bilder. Sjekk resultatet i avspillingsmodus etter du har tatt bilder.

### Smilutløser

Velg Smart portrett-funksjonen → MENU-knappen → Smilutløser → ⓧ-knappen

Kameraet registrerer personansikter, og utløser lukkeren automatisk når et smil registreres.

Alternativ	Beskrivelse
📷 På (standardinnstilling)	Aktiverer smilutløseren.
Av	Slår av smilutløseren.



## Blunkefilter

Velg Smart portrett-funksjonen → MENU-knappen → Blunkefilter → -knappen

Alternativ	Beskrivelse
 På	<p>Kameraet vil automatisk utløse lukkeren to ganger hver gang du tar et bilde, og lagre ett bilde der motivets øyne er åpne.</p> <ul style="list-style-type: none"><li>• Hvis kameraet registrerer at et bilde har blitt lagret der motivets øyne er lukket, vises <b>Noen blunket i bildet som akkurat ble tatt.</b> i et par sekunder.</li><li>• Du kan ikke bruke blits.</li></ul>
Av (standardinnstilling)	Slår av blunkefilteret.

# Avspillingsmenyen

- Se "Redigere stillbilder" (🔍25) for informasjon om bilderedigeringsfunksjoner.

## Lysbildefremvisning

Trykk på ▶ (avspilling)-knappen → MENU-knappen → Lysbildefremvisning → ⏹-knappen

Avspill ett bilde om gangen i en automatisk lysbildefremvisning. Når filmfiler spilles av i lysbildefremvisningen, vil bare det første bildet i hver film vises.

### 1 Trykk på ▲▼ på multivalgeren for å velge **Start**, og trykk på ⏹-knappen.

- Lysbildefremvisningen starter.
- For automatisk å vise lysbildefremvisning på nytt, velg **Gjenta** og trykk på ⏹ for du velger **Start**.
- Maksimal avspillingstid er 30 minutter, selv om **Gjenta** er aktivert.

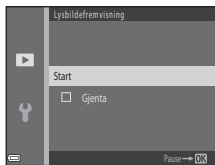

### 2 Velg Avslutt eller Start på nytt.

- Skjermbildet til høyre vises når lysbildefremvisningen avsluttes eller stanses midlertidig. Velg ▶ og trykk på ⏹ for å avslutte fremvisningen. Velg ▶ og trykk på ⏹ for å gjenoppta fremvisningen.



### Funksjoner under avspilling

- Trykk ◀▶ for å vise neste/forrige bilde. Trykk og hold inne for å spole fram/tilbake.
- Trykk på ⏹ for midlertidig å stanse avspillingen.

## Beskytt

Trykk på  (avspilling)-knappen → MENU-knappen → Beskytt → -knappen

Kameraet beskytter utvalgte bilder mot uønsket sletting.

Velg bilder du vil beskytte, eller avbryt beskyttelse for bilder du har beskyttet tidligere, fra skjermbildet for bildevalg (52).

Vær oppmerksom på at hvis du formaterer kameraets internminne eller minnekortet, så slettes beskyttede filer for alltid (65).

## Skjermen for bildevalg

Når en bildevalgskjerm lik den som er vist til høyre vises mens du bruker kameraet, følger du prosedyrene beskrevet nedenfor for å velge bildene.



### 1 Trykk på ◀▶ på multivelgeren for å velge et bilde.

- Beveg zoomkontrollen (📖 1) til **T** (📄) for å bytte til avspilling på full skjerm eller **W** (📺) for miniatyravspilling.
- Når du velger et bilde for **Roter bilde**, eller bruker skjermen **Skriv ut valgte bilder** til å skrive ut individuelle bilder, kan kun ett bilde velges. Gå videre til trinn 3.



### 2 Trykk på ▲▼ for å velge eller velge bort (eller angi antallet kopier).

- Når du velger et bilde, vises et ikon sammen med det valgte bildet. Gjenta trinn 1 og 2 for å velge flere bilder.





### 3 Trykk på OK-knappen for å bruke bildevalg.

- Når **Valgte bilder** er valgt, vises en bekreftelsesdialogboks. Følg instruksjonene som vises på skjermen.

## Roter bilde

Trykk på  (avspilling)-knappen → MENU-knappen → Roter bilde → -knappen

Spesifiser visningsretningen som de lagrede bildene skal vises med under avspilling. Stillbilder kan rotere 90 grader med klokken eller 90 grader mot klokken.

Velg et bilde på skjermbildet for bildevalg (52). Når skjermbildet Roter bilde vises, trykker du på  på multivalgeren for å rotere bildet 90 grader.

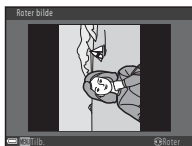

Roter 90 grader mot klokken





Roter 90 grader med klokken

Trykk på  for å angi visningsinnretning, og lagre innretningsinformasjonen sammen med bildet.

# Kopi (kopier mellom internminne og minnekort)

Trykk på  (avspilling)-knappen → MENU-knappen → Kopi → -knappen

Kopier bilder mellom internminnet og et minnekort.

- 1 Trykk på   på multivalgeren for å velge et målalternativ som bildene skal kopieres til, og trykk på .

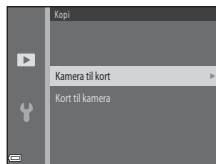

- 2 Velg et kopalalternativ, og trykk på .

- Hvis du valgte alternativet **Valgte bilder**, bruker du bildevalgskjermbildet for å angi bildene (52).

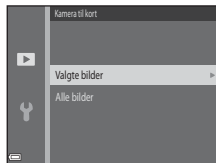

## Merknad om kopiering av bilder



- Du kan kun kopiere filer i formater som kameraet kan ta opp i.
- Handlingen er ikke garantert med bilder som er tatt med et annet kamera, eller som er redigert på en datamaskin.

## Kopiere til et kort som ikke inneholder bilder

**Kortet inneholder ingen bilder.** vises når kameraet stilles til avspillingsmodus. Trykk på **MENU** for å velge **Kopi**.



# Filmmenyen



## Filmalternativer

Gå inn i opptaksmodus → MENU-knappen → -menyikonet → Filmalternativer  
→ -knappen



Velg det ønskede filmalternativet for opptak.

- Minnekort (klasse 6 eller høyere) anbefales for opptak av filmer (-19).



Alternativ (bildestørrelse/bildefrekvens, filformat)	Bildestørrelse	Sideforhold (horizontal til vertikal)
 720/30p (standardinnstilling*)	1280 × 720	16:9
 480/30p	640 × 480	4:3
 240/30p	320 × 240	4:3

\* Når ingen minnekort er satt inn (dvs. når kameraet bruker interminnet), er innstillingen  **480/30p** eller  **240/30p**.

## Autofokus-modus

Gå inn i opptaksmodus → MENU-knappen → -menyikonet → Autofokus-modus  
→ -knappen

Angi hvordan kameraet fokuserer i filmmodus.

Alternativ	Beskrivelse
<b>AF-S Enkeltbilde AF</b> (standardinnstilling)	Fokus låses når  -knappen (  filmopptak) trykkes for å starte opptak. Velg dette alternativet når avstanden mellom kameraet og motivet vil holde seg rimelig konsekvent.
<b>AF-F Kontinuerlig AF</b>	Kameraet fokuserer kontinuerlig. Velg dette alternativet når avstanden mellom kameraet og motivet vil endre seg betydelig i løpet av opptaket. Lyden av kameraet som fokuserer, kan være hørbar på den innspilte filmen. Bruk av <b>Enkeltbilde AF</b> forhindrer at lyden fra kameraets fokusering forstyrrer ved opptak.



# Oppsettsmenyen

## Tidssone og dato

MENU-knappen → ⚙-menyikonet → Tidssone og dato → ⌂-knappen

Still inn kameraklokken.

Alternativ	Beskrivelse
Dato og tid	<ul style="list-style-type: none"><li>Trykk på ◀ til å velge et felt, og trykk deretter på ▶ for å stille inn dato og tid.</li><li>Velg minutter, og trykk deretter på ⌂-knappen for å fullføre.</li></ul> 
Datoformat	Velg <b>År/måned/dag</b> , <b>Måned/dag/år</b> eller <b>Dag/måned/år</b> .
Tidssone	Angi tidssone og sommertid. <ul style="list-style-type: none"><li>Når <b>Reisemål</b> (🏠) er valgt etter å ha angitt tidssone hjemme (🏠), kalkuleres tidsforskjellen mellom reisemålet og tidssone hjemme automatisk, og dato og tid blir lagret for det valgte området.</li></ul>

## Still inn tidssone

- 1 Trykk på ▲▼ på multivalgeren for å velge **Tidssone**, og trykk på **OK**-knappen.

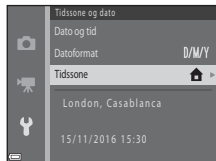

- 2 Velg **Tidssone hjemme** eller **Reisemål** og trykk på **OK**-knappen.

- Datoen og tiden som vises på skjermen, endres avhengig av om tidssone hjemme eller reisemålet velges.

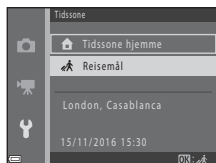

- 3 Trykk på ►.

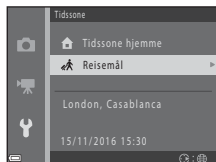

## 4 Trykk på ◀▶ for å velge tidssone.

- Trykk på ▲ for å aktivere funksjonen for sommertid. ☀ vises.  
Trykk på ▼ for å deaktivere funksjonen for sommertid.
- Trykk på ⌚ for å bruke tidssonen.
- Hvis riktig tid ikke vises for hjemsteds- eller reisemålstidssonen, angi riktig tid i **Dato og tid**.

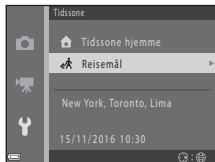
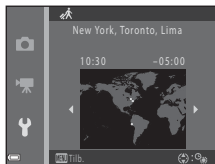





# Skjerminnstillinger

MENU-knappen → Y-menyikonet → Skjerminnstillinger → OK-knappen

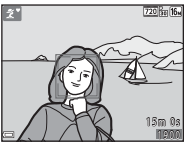
Alternativ	Beskrivelse
Bildeinfo	Angi om informasjonen skal vises på skjermen eller ikke.
Lysstyrke	Velg mellom fem innstillinger. <ul style="list-style-type: none"><li>• Standardinnstilling: <b>3</b></li></ul>

## Bildeinfo

	Opptaksfunksjon	Avspillingsmodus
Vis info		
Autoinfo (standardinnstilling)	Gjeldende innstillinger og brukerveiledning vises som i <b>Vis info</b> . Hvis kameraet ikke brukes etter et par sekunder, vil informasjonen skjules som i <b>Skjul info</b> . Informasjonen vises igjen når kameraet tas i bruk.	
Skjul info		

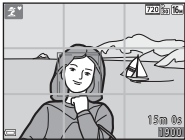
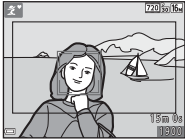
	Opptaksfunksjon	Avspillingsmodus
Rutenett + autoinfo	 <p>I tillegg til informasjonen som vises i <b>Autoinfo</b>, vises et rutenett for komposisjon for å hjelpe deg å komponere bilder. Rutenettet for komposisjon vises ikke under innspilling av filmer.</p>	De gjeldende innstillingene eller brukerveiledningen vises som i <b>Autoinfo</b> .
Filmrute + autoinfo	 <p>I tillegg til informasjonen som vises med <b>Autoinfo</b>, vil det før opptaket begynner vises en ramme som angir området som vil bli tatt opp ved filmopptak. Filmruten vises ikke under innspilling av filmer.</p>	De gjeldende innstillingene eller brukerveiledningen vises som i <b>Autoinfo</b> .

# Datostempel

MENU-knappen → Y-menyikonet → Datostempel → OK-knappen

Bildene kan merkes med datoen og tiden de ble tatt, slik at informasjonen kan skrives ut, selv på skrivere som ikke støtter datoutskrift.



Alternativ	Beskrivelse
<b>DATE</b> Dato	Bildene er merket med dato.
<b>DATE</b> Dato og tid	Bildene er merket med dato og tid.
Av (standardinnstilling)	Dato og tid trykkes ikke på bildene.



## Merknader om datostempel



- Datotrykket er en permanent del av billeddataene og kan ikke slettes. Bildene kan ikke merkes med dato og tid etter at de er tatt.
- Dato og tid kan ikke påmerkes i følgende situasjoner:
  - Når du bruker **Kjæledyrportrett** (når  **Kontinuerlig** er valgt) motivmodus
  - Ved filmopptak
- Den merkede datoen og tiden kan være vanskelig å lese når liten bildestørrelse brukes.

# Elektronisk VR







MENU-knappen → Y-menyikonet → Elektronisk VR → @-knappen

Velg elektronisk VR-innstilling (bildestabilisering) som skal brukes ved opptak.

Alternativ	Beskrivelse
 På	Under følgende forhold reduseres kamerabevegelsen når du tar stillbilder. <ul style="list-style-type: none"><li>• Blitsfunksjonen er stilt til  (av) eller  SLOW (synkronisering på lang lukkertid).</li><li>• Når lukkertiden er langsom</li><li>• Når motivet er mørkt</li></ul> Bildestabilisering brukes alltid ved filmopptak.
Av (standardinnstilling)	Elektronisk VR er deaktivert.

Når **På** er valgt, brukes elektronisk VR ut fra opptaksforholdene mens  vises i opptaksskjermen ( 3).

## Merknader om elektronisk VR

- Elektronisk VR er deaktivert mens blitsen brukes, bortsett fra ved bruk av modus for synkronisering på lang lukkertid.
- Elektronisk VR kan ikke brukes i følgende motivmoduser.
  - Sport (5)
  - Nattportrett (5)
  - Skumring/soloppgang (4)
  - Nattdans (4)
  - Fyrverkeri (6)
  - Motlys (6)
  - Kjøledyrportrett (6)
- Effektiviteten til elektronisk VR reduseres når kamerabevegelsen økes.
- Bildene som tas kan fremstå som noe "kornete".

# Lydinnstillinger

MENU-knappen → Y-menyikonet → Lydinnstillinger → -knappen

Alternativ	Beskrivelse
Knappelyd	Når <b>På</b> (standardinnstilling) er valgt, avgir kameraet ett pip når operasjoner utføres, to pip når fokus på motivet oppnås og tre pip når en feil oppstår. Oppstartsløden avgis også. <ul style="list-style-type: none"><li>• Lyder vil være deaktivert ved bruk av motivmodusen <b>Kjæledyrportrett</b>.</li></ul>
Lukkerlyd	Når <b>På</b> (standardinnstilling) er valgt, avgis det lukkerlyd når lukkeren utløses. <ul style="list-style-type: none"><li>• Lukkerlyden avgis ikke ved bruk av serieopptak, filopptak eller bruk av motivmodusen <b>Kjæledyrportrett</b>.</li></ul>

## Auto av

MENU-knappen → Y-menyikonet → Auto av → -knappen

Denne innstillingen bestemmer hvor lang tid det går før kameraet går inn i beredskapsstilling ( 12).

Du kan velge **30 sek** (standardinnstilling), **1 min**, **5 min** eller **30 min**.



### Merknader om automatisk avstengning

Tiden som går før kameraet går i beredskapsstilling, er fastsatt i følgende situasjoner:

- Når en meny vises: 3 minutter
- Når AV-kabelen tilkobles: 30 minutter



## Formater minne/Formater kort

MENU-knappen → Y-menyikonet → Formater minne/Formater kort → OK-knappen

Bruk dette alternativet til å formatere internminnet eller minnekortet.

**Når du formaterer internminnet eller minnekort, sletter du alle data permanent. Data som er slettet, kan ikke gjenopprettes.** Husk å overføre viktige bilder til datamaskinen før du formaterer.

- Ikke slå av kameraet eller åpne dekselet til batterikammeret/minnekortsporet før formateringen er fullført.
- Fjern minnekortet for å formatere kameraets internminne. **Formater minne**-alternativet vises i oppsettsmenyen.
- Sett et minnekort inn i kameraet for å formatere minnekortet. **Formater kort**-alternativet vises i oppsettsmenyen.

---

## Språk/Language

MENU-knappen → Y-menyikonet → Språk/Language → OK-knappen

Velg ett av språkene som er tilgjengelige for visning av kameramenyer og meldinger.

---

## Videostandard



MENU-knappen → Y-menyikonet → Videostandard → OK-knappen

Juster innstillinger for tilkobling til et TV-apparat.

Velg mellom **NTSC** og **PAL**.

Både **NTSC** og **PAL** er standarder for kringkasting på analog farge-TV.

## Nullstill alle

MENU-knappen → -menyikonet → Nullstill alle → -knappen

Når du velger **Nullstill**, nullstilles kamerainnstillingene til standardverdiene.

- Visse innstillinger, for eksempel **Tidssone og dato** eller **Språk/Language**, nullstilles ikke.



### Nullstille filnummerering



For å nullstille filnummerering til "0001" sletter du alle bildene som er lagret i internminnet eller på minnekortet ( 18) før du velger **Nullstill alle**.

---

## Batteritype

MENU-knappen → -menyikonet → Batteritype → -knappen

Velg batteritypen som stemmer overens med batteriene i bruk for å sikre at kameraet viser riktig batterinivå ( 11).

Alternativ	Beskrivelse
 Alkalisk (standardinnstilling)	LR6/L40 alkaliske batterier (størrelse AA)
 COOLPIX (Ni-MH)	Nikon EN-MH2 oppladbare Ni-MH (nikkelmetallhydrid)-batterier
 Litium	FR6/L91 litiumbatterier (størrelse AA)









## Firmware-versjon







MENU-knappen → Y-menyikonet → Firmware-versjon → @-knappen

Vis kameraets gjeldende fastvareversjon.

# Feilmeldinger

Se tabellen nedenfor hvis en feilmelding vises.

På skjermen	Årsak/løsning	
Minnekortet er skrivebeskyttet.	Bryteren for skrivebeskyttelse er i låsestilling. Skyv bryteren til skrivestilling.	-
Dette kortet kan ikke brukes.	En feil oppsto ved tilgang til minnekortet. <ul style="list-style-type: none"><li>• Bruk et godkjent kort.</li><li>• Kontroller at polene er rene.</li><li>• Kontroller at kortet er riktig satt inn.</li></ul>	6,  :19
Dette kortet kan ikke leses.		
Kortet er ikke formatert. Formater kort?	Minnekortet har ikke blitt formatert for bruk med kameraet. Formatering av minnekortet sletter alle data som er lagret på kortet. Hvis det er kopier du vil beholde, velg <b>Nei</b> og ta kopier av bilder du ønsker å beholde før du formaterer minnekortet. Velg <b>Ja</b> , og trykk deretter på  -knappen for å formatere minnekortet.	 :6
Ikke nok minne.	Slett bilder, eller sett inn et nytt minnekort.	6, 18
Bildet kan ikke lagres.	Det oppsto en feil ved lagring av bildet. Sett inn et nytt minnekort, eller formater interminnet eller minnekortet.	 65
	Kameraet har ikke nok filnumre. Sett inn et nytt minnekort, eller formater interminnet eller minnekortet.	 65
	Ikke nok plass til å lagre en kopi. Slett bilder fra målmappen.	18
Bildet kan ikke endres.	Velg bilder som kan redigeres.	 25,  :13

På skjermen	Årsak/løsning	
Kan ikke ta opp film.	Tidsavbruddsfeil under lagring av filmen på minnekortet. Velg et minnekort med høyere skrivehastighet.	 38,  19
Kortet inneholder ingen bilder.	Det er ingen bilder i internminnet eller på minnekortet. <ul style="list-style-type: none"> <li>Ta ut minnekortet fra kameraet for å spille av bildene i kameraets internminne.</li> <li>For å kopiere bildene som er lagret i kameraets internminne over til minnekortet, trykk <b>MENU</b>-knappen for å velge <b>Kopi</b> i avspillingsmenyen.</li> </ul>	8  54
Filen inneholder ikke billedata.	Filen er ikke opprettet eller redigert med dette kameraet. Filen kan ikke vises på dette kameraet. Vis filen med en datamaskin eller enheten som ble brukt til å opprette eller redigere filen.	–
Alle bilder er skjulte.	Ingen bilder er tilgjengelige for en lysbildefremvisning.	 50
Dette bildet kan ikke slettes.	Bildet er beskyttet. Deaktiver beskyttelsen.	 51
Objektivfeil. Skru kameraet av og så på igjen, og prøv på nytt.	Kontakt forhandleren eller en Nikon-autorisert servicerepresentant hvis feilen vedvarer.	9
Kommunikasjonsfeil	En feil oppsto ved kommunikasjon med skriveren. Slå av kameraet og koble til USB-kabelen på nytt.	 32
Systemfeil	En feil oppstod i kameraets interne kretser. Slå av kameraet, ta ut og sett inn batteriene igjen og slå på kameraet. Kontakt forhandleren eller en Nikon-autorisert servicerepresentant hvis feilen vedvarer.	6, 9
Utskriftsfeil: kontroller skriverstatus.	Når du har løst problemet, velger du <b>Fortsett</b> og trykker deretter på  -knappen for å gjenoppta utskrift.*	–
Skriverfeil: sjekk papiret.	Legg i den angitte papirstørrelsen, velg <b>Fortsett</b> og trykk på  for å gjenoppta utskrift.*	–

På skjermen	Årsak/løsning	
Skriverfeil: papirstopp.	Fjern det tilstoppede papiret, velg <b>Fortsett</b> og trykk på  -knappen for å gjenoppta utskrift.*	–
Skriverfeil: tomt for papir.	Legg i den angitte papirstørrelsen, velg <b>Fortsett</b> og trykk på  for å gjenoppta utskrift.*	–
Skriverfeil: sjekk blekk.	Et problem med skriverblekket oppstod. Kontroller blekket, velg <b>Fortsett</b> og trykk på  for å gjenoppta utskrift.*	–
Skriverfeil: tomt for blekk.	Bytt ut blekket, velg <b>Fortsett</b> og trykk på  -knappen for å gjenoppta utskrift.*	–
Skriverfeil: korrupt fil.	Et problem oppstod med bildefilen som skal skrives ut. Velg <b>Avbryt</b> og trykk på  for å avbryte utskrift.	–

\* Se i dokumentasjonen som fulgte med skriveren hvis du vil ha mer veiledning og informasjon.

# Filnavn

Bilder eller filmer tildeles filnavn som følger.

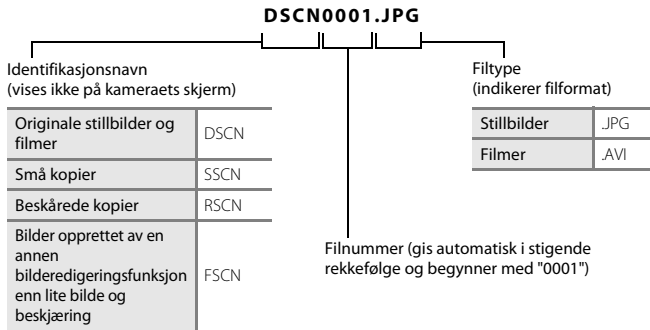

## Ekstraustyr

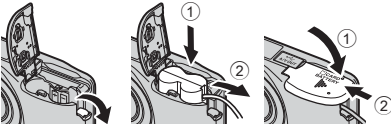
Oppladbart batteri	Oppladbare Ni-MH-batterier EN-MH2-B2 (sett med to EN-MH2-batterier)* Oppladbare Ni-MH-batterier EN-MH2-B4 (sett med fire EN-MH2-batterier)*
Batterilader	Batterilader MH-72 (inkluderer to EN-MH2 oppladbare Ni-MH-batterier)* Batterilader MH-73 (inkluderer fire EN-MH2 oppladbare Ni-MH-batterier)*
Nettadapter	Nettadapter EH-65A (koble til som vist)  <p>Sørg for at strømforsyningskabelen har blitt rettsstilt med batterikammersporet før du lukker dekelet til batterikammeret/minnekortspor. Hvis en del av kabelen ligger utenfor sporet, kan kabelen eller dekelet bli skadet når dekelet lukkes.</p>
USB-kabel	USB Kabel UC-E16
AV-kabel	AV-kabel EG-CP14

\* Bruk kun batterilader MH-72 eller MH-73 for å lade opp EN-MH2-batterier. Ikke bruk disse batteriladerne til å lade opp noen annen type batteri.

Tilgjengeligheten kan variere avhengig av land eller region.

Se nettsidene våre eller brosjyrene for den nyeste informasjonen.





# Tekniske merknader og indeks

<b>Vedlikeholde produktet</b> .....	2
Kameraet .....	2
Batterier .....	4
Minnekort.....	6
<b>Rengjøring og lagring</b> .....	7
Rengjøring .....	7
Oppbevaring.....	7
<b>Feilsøking</b> .....	8
<b>Spesifikasjoner</b> .....	15
Egnede minnekort .....	19
<b>Stikkordregister</b> .....	21

# Vedlikeholde produktet

## Kameraet

For å sikre at dette Nikon-produktet fortsetter å fungere som det skal, må du ta hensyn til forholdsreglene nevnt nedenfor og varslene i "For din sikkerhet" (📖 vii-x) ved bruk eller oppbevaring av denne enheten.

### ✔ **Må ikke slippes i bakken**

Funksjonsfeil kan oppstå hvis produktet utsettes for sterke støt eller kraftig vibrasjon.

### ✔ **Hånder objektivet og bevegelige deler forsiktig**

Ikke bruk makt på objektivet, objektivdekelet, skjermen, minnekortsporet eller batterikammeret. Disse delene kan lett bli skadet. Bruk av makt på objektivdekelet kan føre til feilfunksjon eller objektivskade. Hvis skjermen knuses, er det viktig at du unngår å få flytende krystaller fra skjermen på huden eller i øynene eller munnen. Pass også på at du ikke skjærer deg på knust glass.

### ✔ **Hold produktet tørt**

Enheten vil bli skadet hvis det senkes ned i vann eller utsettes for høy fuktighet.

### ✔ **Unngå brå temperaturendringer**

Raske endringer i temperaturen, for eksempel når du går inn i eller ut av et varmt hus på en kald dag, kan forårsake kondens i kameraet. Den enkleste måten å unngå kondens på, er å legge kameraet i et futteral eller plastpose før det utsettes for raske endringer i temperaturen.

### ✔ **Hold kameraet unna sterke magnetfelter**

Ikke bruk eller oppbevar kameraet i nærheten av utstyr som genererer sterk elektromagnetisk stråling eller magnetfelt. Sterke statiske utladninger eller magnetfelt som dannes av for eksempel radiosendere, kan påvirke skjermen, skade data som er lagret på kortet eller påvirke kameraets interne kretser.

## **Ikke pek objektivet mot sterke lyskilder over lengre tid**

Unngå å peke objektivet mot solen eller andre sterke lyskilder over lengre perioder når du bruker eller oppbevarer kameraet. Intenst lys kan føre til forringelse av bildesensoren, noe som vil gi hvite uklårheter i bildene som tas.

## **Slå av produktet før du fjerner eller kobler fra strømkilden**

Ikke fjern batteriene når produktet er påslått, eller mens bildene blir lagret eller slettet. Å kutte strømmen med makt i disse situasjonene kan føre til skade på minnet eller de interne kretsene.

## **Merknader om skjermen**

- Skjermer og elektroniske søkere er konstruert med ekstrem høy nøyaktighet, der minst 99,99% fungerer og mindre enn 0,01% av pikslene mangler eller er defekte. Følgelig kan disse skjermene inneholde piksler som alltid lyser (hvitt, rødt, blått eller grønt) eller som alltid er av (sort). Dette er ikke en feil, og påvirker heller ikke bilder som tas opp med dette utstyret.
- Bildene på skjermen kan være vanskelige å se i sterkt lys.
- Skjermen har LED-bakgrunnsbelysning. Kontakt et Nikon-verksted hvis skjermen begynner å flimre, eller hvis den blir mørkere.

## **Merknader om flekk**

Hvite eller fargede striper kan være synlige når lyse motiver rammes inn i skjermen. Dette fenomenet, kjent som flekk, oppstår når svært sterkt lys treffer bildesensoren. Det er en karakteristikk i bildesensorene, men den indikerer ikke feilfunksjon. Flekk kan også ta form av delvis misfarging i skjermen ved opptak. Det vises ikke på bilder som lagres med kameraet, bortsett fra ved filmer. Ved opptak av filmer, anbefaler vi at du unngår lyse motiver som f.eks. solen, reflektert sollys og elektriske lys.

## Batterier

Husk å lese og følge advarslene i "For din sikkerhet" (📖 vii-x) før bruk.

### ✔ Merknader om bruk av batterier

- Brukte batterier kan overoppheles. Hånder forsiktig.
- Bruk ikke batterier etter den anbefalte utløpsdatoen.
- Ikke slå kameraet av og på gjentatte ganger med utladede batterier satt inn i kameraet.

### ✔ Ekstra batterier

Vi anbefaler å ha med ekstra batterier avhengig av hvor du tar opp. Det kan være vanskelig å kjøpe batterier i visse områder.

### ✔ Lade batterier

Lad opp batteriene først før du tar bilder hvis du bruker valgfrie oppladbare batterier. Batteriene er ikke oppladet ved kjøp.

Sørg for å lese og følge advarslene i bruksanvisningene som følger med batteriladeren.

### ✔ Lade opp oppladbare batterier

- Ikke bland batterier med ulike gjenværende mengder ladning, eller batterier av ulike merker eller modeller.
- Ved bruk av EN-MH2-batterier for dette kameraet må batteriene lades to om gangen ved bruk av batteriladeren MH-72. Lad to eller fire batterier om gangen ved bruk av batteriladeren MH-73. Bruk kun batteriladeren MH-72 eller MH-73 til å lade opp EN-MH2-batteriene.
- Lad kun opp EN-MH2-batterier med batteriladerne MH-72 eller MH-73.

### ✔ Merknader om EN-MH1 oppladbare batterier og batteriladeren MH-70/71

- Du kan også bruke EN-MH1 oppladbare Ni-MH-batterier med dette kameraet.
- Bruk kun batteriladeren MH-70 eller MH-71 til å lade opp EN-MH1-batteriene.
- Lad kun opp EN-MH1-batterier med batteriladerne MH-70 eller MH-71.
- Still inn innstillingen **Batteritype** (📖 25, ⚙️66) i oppsettsmenyen til **COOLPIX (Ni-MH)**.

## **Merknader om oppladbare Ni-MH-batterier**

- Hvis du gjentatte ganger lader opp oppladbare Ni-MH-batterier når de fremdeles ikke er helt utladet, kan meldingen **Batteriet er tomt**, vises for tidlig ved bruk av batteriene. Dette skyldes "minneeffekten", der laddningsmengden batteriene kan romme reduseres midlertidig. Bruk batteriene til de er helt utladet. Da vil de fungere som normalt igjen.
- Oppladbare Ni-MH-batterier utlades selv når de ikke brukes. Vi anbefaler at batteriene lades opp rett før bruk.

## **Bruk i kalde miljøer**

Batteriytelse reduseres i kalde miljøer. Prøv å forhindre at kameraet og batteriene blir for kalde ved bruk i kalde miljøer. Kameraet kan slutte å virke hvis du bruker utladede batterier i kalde miljøer. Hold ekstrabatteriene varme, og bytt mellom to sett batterier. Batterier som ikke kan brukes fordi de er for kalde, kan ofte brukes igjen når de har blitt varmet opp.

## **Batteripoler**

Smuss på batteripolene kan føre til at kameraet ikke virker. Fjern smuss fra terminalene med en tørr klut.

## **Gjenværende batteriladning**

Hvis du setter utladede batterier inn i kameraet, kan det vise at batteriene har tilstrekkelige ladninger igjen. Dette er vanlig for batterier.

## **Gjenvinning**

Brukte batterier er en verdifull ressurs. Gjenvinn batteriene i samsvar med lokale miljøvernbestemmelser. Dekk til batteripolene med plasttape ved gjenvinning.

# Minnekort

- Bruk bare SD-minnekort (Secure Digital) (🔌19).
- Legg merke til forholdsreglene som er angitt i dokumentasjonen som følger med minnekortet.
- Ikke sett etiketter eller klistremerker på minnekortet.
- Ikke formater minnekortet ved hjelp av en datamaskin.
- Første gang du setter et minnekort som har vært brukt i en annen enhet, inn i dette kameraet, må du passe på å formatere det med dette kameraet. Vi anbefaler å formatere nye minnekort med dette kameraet før du tar dem i bruk.
- Legg merke til at hvis **et minnekort formateres, slettes alle bilder og andre data på minnekortet permanent**. Dersom det finnes lagrede data på minnekortet som du ønsker å beholde, må du kopiere disse dataene til en datamaskin før formatering.
- Hvis meldingen **Kortet er ikke formatert. Formater kort?** vises når kameraet slås på, må minnekortet formateres. Hvis det finnes data på minnekortet som du ikke vil slette, velg **Nei** og trykk på **OK**. Kopier de dataene til en datamaskin før du formaterer. Velg **Ja** for å formatere minnekortet.
- Legg merke til følgende forholdsregler mens du formaterer minnekortet, lagrer og sletter bilder og kopierer bilder til en datamaskin for å unngå at data eller selve minnekortet blir skadet.
  - Ikke åpne dekslet på batterikammeret/minnekortsporet eller fjern minnekortet eller batteriene.
  - Ikke slå av kameraet.
  - Ikke koble fra nettdapteren.

# Rengjøring og lagring

## Rengjøring

Bruk aldri alkohol, tynner eller andre flyktige kjemikalier.

Objektiv	Unngå å ta på glassdeler med fingrene. Fjern støv eller lo ved hjelp av en blåsebørste (vanligvis en liten enhet med en gummiball på én ende som pumpes for å skape en luftstrøm som kommer ut av den andre enden). Fingeravtrykk og andre flekker du ikke kan fjerne med en blåsebørste, fjerner du ved å gni av objektivet med en myk klut. Gni forsiktig i en spiralbevegelse fra midten og utover mot kantene. Hvis dette ikke er tilstrekkelig, rengjør du objektivet med en klut som er fuktet lett i kommersielt tilgjengelig objektivrengjøringsmiddel.
Skjerm	Fjern støv eller lo ved hjelp av en blåsebørste. For å fjerne fingeravtrykk og andre flekker rengjør du skjermen med myk, tørr klut. Pass på å ikke legge på trykk.
Kamerahus	Bruk en blåsebørste til å fjerne støv, skitt eller sand, og tørk deretter av med en myk, tørr klut. Etter at kameraet har vært brukt på stranden eller ved sjøen, tørker du av eventuell sand, støv eller salt med en klut lett fuktet med ferskvann før du tørker kameraet grundig. <b>Merk at fremmedlegemer inni kameraet kan forårsake skader som ikke dekkes av garantien.</b>

## Oppbevaring

Slå av kameraet når det ikke er i bruk. Sørg for at strømforsyningslampen har slukket seg før du legger vekk kameraet. Ta ut batteriene hvis kameraet ikke skal brukes over lengre tid. Ikke oppbevar kameraet med naftalin eller kamfermøllkuler eller på følgende steder:

- Nær elektriske apparater som genererer sterke elektromagnetiske felt, for eksempel fjernsynsapparater eller radioer
- Utsatt for temperaturer under  $-10^{\circ}\text{C}$  eller over  $50^{\circ}\text{C}$
- Steder som er dårlig ventilert eller utsatt for fuktighet over 60%









Ta kameraet ut av oppbevaring minst én gang i måneden for å forhindre at mugg eller sopp dannes. Slå på kameraet og utløs lukkeren et par ganger før du legger det vekk igjen.

Følg forholdsreglene i "Batterier" (🔋4) i "Vedlikeholde produktet" (🔧2) for oppbevaring av batteriene.









# Feilsøking

Hvis ikke kameraet fungerer som forventet, kan du sjekke i listen over vanlige problemer nedenfor før du kontakter forhandleren eller et Nikon-verksted.













## Problemer med strøm, visning og innstillinger

















Problem	Årsak/løsning	
Kameraet er på, men reagerer ikke.	Vent på at opptaket skal ta slutt. Dersom problemet vedvarer, slå av kameraet. Dersom kameraet ikke slår seg av, ta ut og sett inn batteriet eller batteriene på nytt, eller, dersom du bruker en nettadapter, koble fra og koble til nettadapteren på nytt. Merk deg at selv om data som for øyeblikket tas opp vil mistes, vil ikke data som allerede har blitt tatt opp påvirkes av at du tar ut eller kobler fra strømkilden.	6, 9,  72
Kameraet slår seg uventet av uten varsel.	<ul style="list-style-type: none"><li>• Kameraet slås av automatisk for å spare strøm (Automatisk avstengningsfunksjon).</li><li>• Kameraet og batteriene har blitt for kalde og fungerer ikke ordentlig.</li><li>• Innsiden av kameraet er varm. La kameraet være av til innsiden av kameraet har kjølt seg ned, og prøv deretter å slå det på igjen.</li></ul>	12  5 –
Skjermen er blank.	<ul style="list-style-type: none"><li>• Kameraet er av.</li><li>• Batteriene er tomme.</li><li>• Kameraet har gått inn i beredskapsmodus for å spare strøm. Trykk på strømbryteren, utløseren, -knappen, -knappen eller -filmopptak)-knappen.</li><li>• Blitsens klarsignal blinker når blitsen lades opp. Vent mens blitsen lader opp.</li><li>• Kameraet og datamaskinen er sammenkoblet med USB-kabelen.</li><li>• Kameraet og TV-en er tilkoblet via en AV-kabel.</li></ul>	9 11 1, 12 2,  13 27, 30 27,  31























Problem	Årsak/løsning	
Skjermen er vanskelig å lese.	<ul style="list-style-type: none"> <li>• Velg <b>Skjerminnstillinger</b> &gt; <b>Lysstyrke</b> i oppsettsmenyen og juster skjermens lysstyrke.</li> <li>• Skjermen er skitten. Rengjør skjermen.</li> </ul>	25,  60  7
Dato og tid for opptak er ikke korrekt.	<ul style="list-style-type: none"> <li>• Hvis kameraklokken ikke har blitt stilt inn, blinker  under opptak av bilder og film. Bilder og filmer som lagres før klokken stilles inn, dateres "00/00/0000 00:00" eller "01/01/2016 00:00". Still inn riktig tid og dato ved å bruke <b>Tidssone og dato</b> i oppsettsmenyen.</li> <li>• Kameraklokken er ikke like nøyaktig som vanlige armbåndsur eller klokker. Sammenlign kameraklokken med en mer nøyaktig tidtaker av og til, og still inn på nytt etter behov.</li> </ul>	9, 25,  57
Ingen indikatorer vises på skjermen.	<b>Skjul info</b> er valgt for <b>Bildeinfo</b> i <b>Skjerminnstillinger</b> i oppsettsmenyen.	25,  60
<b>Datostempel</b> er ikke tilgjengelig.	<b>Tidssone og dato</b> i oppsettsmenyen er ikke stilt inn.	9, 25,  57
Bildene er ikke datomerket, selv om <b>Datostempel</b> er aktivert.	<ul style="list-style-type: none"> <li>• Den gjeldende opptaksmodusen støtter ikke <b>Datostempel</b>.</li> <li>• Datoen kan ikke merkes på filmer.</li> </ul>	 62
Skjermen for innstilling av tidssone og dato vises når kameraet er på.	Klokkebatteriet er tomt. Alle innstillingene ble gjenopprettet til standardverdiene.	9, 12
Kamerainnstillinger nullstilles.		
Kameraet blir varmt.	Kameraet kan bli varmt under opptak av filmer over en lengre tidsperiode, eller når kameraet brukes på et varmt sted. Dette er ikke en funksjonsfeil.	–
Kameraet lager lyd.	Kameraet kan avgi en hørbar fokuseringslyd når <b>Autofokus-modus</b> i filmmenyen er stilt til <b>Kontinuerlig AF</b> , eller i visse opptaksmoduser.	25,  56



## Opptaksproblemer



Problem	Årsak/løsning	
Kan ikke bytte til opptaksfunksjon.	Koble fra USB-kabelen.	27, 30,  32
Kan ikke ta bilder når utløseren trykkes ned.	<ul style="list-style-type: none"><li>• Når kameraet er i avspillingsmodus, trykk på -knappen eller utløseren.</li><li>• Trykk på <b>MENU</b> når det vises menyer.</li><li>• Batteriene er tomme.</li><li>• Blitsens klarsignal blinker når blitsen lades opp.</li></ul>	1, 17 2 11 2,  13
Kameraet kan ikke fokusere.	<ul style="list-style-type: none"><li>• Motivet er for nært. Prøv opptak i modus for automatisk motivvalg, motivmodusen <b>Nærbilde</b> eller makro.</li><li>• Det er vanskelig å fokusere på motivet.</li><li>• Slå av og på kameraet.</li></ul>	20, 21,  3,  5,  15  21 9
Bildene er uskarpe.	<ul style="list-style-type: none"><li>• Bruk blits.</li><li>• Øk verdien for ISO-følsomhet.</li><li>• Aktiver <b>Elektronisk VR</b> i oppsettsmenyen.</li><li>• Bruk et stativ for å stabilisere kameraet under opptak (å bruke selvutløseren samtidig er mer effektivt).</li></ul>	20,  11  47 25,  63 20,  14
Striper av lys eller delvis misfarging er synlig på skjermen.	Flekk kan oppstå når svært sterkt lys treffer bildesensoren. Ved opptak av filmer anbefales det å unngå lyse objekter som solen, refleksjoner av den og elektriske lys.	 3

Problem	Årsak/løsning	
Bilder som er tatt med blitsen på, kan ha lyse flekker.	Lyset fra blitsen reflekteres fra partikler i luften. Still blitsfunksjonen til  (av).	20,  12
Blitsen virker ikke.	<ul style="list-style-type: none"> <li>• Blitsfunksjonen er stilt til  (av).</li> <li>• En motivmodus som begrenser blitsen har blitt valgt.</li> <li>• <b>På</b> velges for <b>Blunkefilter</b> i menyen Smart portrett.</li> <li>• En funksjon som begrenser blitsen er aktivert.</li> </ul>	20,  11,  12,  17, 25,  49,  19
Digital zoom kan ikke brukes.	Digital zoom kan ikke brukes i følgende situasjoner: <ul style="list-style-type: none"> <li>• Når <b>Portrett</b>, <b>Nattportrett</b> eller <b>Kjæledyrportrett</b> er valgt i motivvalg</li> <li>• Når smart portrett-modus er valgt</li> </ul>	21,  4 21,  8
Det kommer ingen lyd når lukkeren utløses.	<ul style="list-style-type: none"> <li>• <b>Av</b> er valgt for <b>Lydinstillinger &gt; Lukkerlyd</b> i oppsettsmenyen. Ingen lyd høres ved enkelte opptaksmoduser og innstillinger, selv når du har valgt <b>På</b>.</li> <li>• Ikke dekk til høyttaleren.</li> </ul>	25,  64 2
Bildene har flekker.	Objektivet er skittent. Rengjør objektivet.	 7
Fargene er unaturlige.	Hvitbalanse eller nyanse er ikke riktig justert.	25,  5,  44
Lyse piksler ("støy") er vilkårlig spredt i bildet.	Motivet er mørkt, så lukkertiden er for lang eller ISO-følsomheten for høy. Du kan redusere støyen ved å: <ul style="list-style-type: none"> <li>• bruke blits</li> <li>• spesifisere en lavere innstilling for ISO-følsomhet</li> </ul>	 11,  47

Problem	Årsak/løsning	
Bildene er for mørke (undereksponert).	<ul style="list-style-type: none"> <li>• Blitsfunksjonen er stilt til  (av).</li> <li>• Blitsvinduet er blokkert.</li> <li>• Motivet er utenfor blitsrekkevidde.</li> <li>• Juster eksponeringskompensasjon.</li> <li>• Øk ISO-følsomheten.</li> <li>• Motivet er i motlys. Velg <b>Motlys</b> i motivvalget, eller sett blitsfunksjonen til  (utfyllingsblits).</li> </ul>	20,  11,  17 13  16 20,  47 20, 21,  6,  11
Bildene er for lyse (overeksponert).	Juster eksponeringskompensasjon.	20,  16
Uventede resultater når blitsen er stilt inn på  (automatisk med reduksjon av rød øyerefleks).	<p>Hvis du tar bilder med  (auto med reduksjon av rød øyerefleks) eller når du tar bilder med utfyllingsblitsen med synkronisering på lang lukkertid og reduksjon av rød øyerefleks i <b>Nattportrett</b> (enten i modus for automatisk motivvalg eller motivmodus), kan kameraets funksjon for reduksjon av rød øyerefleks i sjeldne tilfeller brukes på områder som ikke er påvirket av røde øyne. Bruk automodus eller en annen motivmodus enn <b>Nattportrett</b>, endre blitsmodusinnstillingen til en annen enn  (auto med reduksjon av rød øyerefleks), og prøv igjen.</p>	20, 21,  5,  11
Hudtoner har ikke blitt mykere.	<ul style="list-style-type: none"> <li>• Under visse opptaksforhold kan det hende at hudtoner ikke gjøres mykere.</li> <li>• Bruk <b>Mykere hudtoner</b> i avspillingsmenyen for bilder som inneholder fire eller flere ansikter.</li> </ul>	 21 25,  28
Det tar tid å lagre bilder.	<p>Det kan ta mer tid å lagre bildene i følgende situasjoner.</p> <ul style="list-style-type: none"> <li>• Når funksjonen for støyreduksjon er i drift, for eksempel ved opptak i mørke omgivelser</li> <li>• Når blitsfunksjonen er stilt inn på  (automatisk med reduksjon av rød øyerefleks)</li> <li>• Når hudmykningsfunksjonen brukes under opptak</li> </ul>	– 20,  13  21

## Avspillingsproblemer

Problem	Årsak/løsning	
Filen kan ikke spilles av.	<ul style="list-style-type: none"> <li>• Det kan være at kameraet ikke kan spille av bilder som er tatt med et digitalkamera av et annet merke eller en annen modell.</li> <li>• Dette kameraet kan ikke avspille filmer som er tatt med et digitalkamera av et annet merke eller en annen modell.</li> <li>• Det kan være at kameraet ikke kan spille av data som er redigert på en datamaskin.</li> </ul>	–
Kan ikke zoome inn enkeltbilder.	<ul style="list-style-type: none"> <li>• Avspillingszoom kan ikke brukes på filmer, små bilder eller bilder som er beskåret til en størrelse på 320 × 240 eller mindre.</li> <li>• Det er ikke sikkert at dette kameraet kan zoome inn på bilder som er tatt med et digitalkamera av et annet merke eller en annen modell.</li> </ul>	–
Kan ikke redigere bildet.	<ul style="list-style-type: none"> <li>• Noen bilder kan ikke redigeres. Bilder som allerede har blitt redigert, kan ikke redigeres på nytt.</li> <li>• Det er ikke nok ledig plass i internminnet eller på minnekortet.</li> <li>• Dette kameraet kan ikke redigere bilder tatt med andre kameraer.</li> <li>• Redigeringsfunksjoner som er brukt på bilder, kan ikke brukes på filmer.</li> </ul>	 25 – – –
Kan ikke rotere bilde.	Dette kameraet kan ikke rotere bilder som er tatt med et digitalkamera av et annet merke eller en annen modell.	–
Bilder vises ikke på TV-skjermen.	<ul style="list-style-type: none"> <li>• <b>Videostandard</b> er ikke stilt inn korrekt i oppsettsmenyen.</li> <li>• Minnekortet inneholder ingen bilder. Bytt minnekortet. Ta ut minnekortet for å spille av bildene fra internminnet.</li> </ul>	25,  65 6
Nikon Transfer 2 starter ikke når kameraet er tilkoblet en datamaskin.	<ul style="list-style-type: none"> <li>• Kameraet er av.</li> <li>• Batteriene er tomme.</li> <li>• USB-kabelen er ikke riktig tilkoblet.</li> <li>• Kameraet registreres ikke av datamaskinen.</li> <li>• Datamaskinen er ikke stilt inn til å starte Nikon Transfer 2 automatisk. For mer informasjon om Nikon Transfer 2, se Hjelp-delen i ViewNX-i.</li> </ul>	9 11 27, 30 – –

Problem	Årsak/løsning	
Bildene som skal skrives ut, vises ikke.	<ul style="list-style-type: none"> <li>• Minnekortet inneholder ingen bilder. Bytt minnekortet.</li> <li>• Ta ut minnekortet for å skrive ut bildene fra internminnet.</li> </ul>	6 8
Kan ikke velge papirstørrelse med kameraet.	<p>Papirstørrelsen kan ikke velges fra kameraet i følgende situasjoner, selv ved utskrift fra en PictBridge-kompatibel skriver. Bruk skriveren for å velge papirstørrelse.</p> <ul style="list-style-type: none"> <li>• Skriveren støtter ikke papirstørrelsene som spesifiseres av kameraet.</li> <li>• Skriveren velger papirstørrelse automatisk.</li> </ul>	27,  34,  35 –

# Spesifikasjoner

## Nikon COOLPIX A10 Digitalkamera

Type	Kompakt digitalkamera
Antall effektive piksler	16,1 millioner (bildebehandling kan redusere antall effektive piksler.)
Bildesensor	$1/2,3$ -tommers type CCD, ca. 16,44 millioner piksler totalt
Objektiv	NIKKOR-objektiv med 5x optisk zoom
Brennvidde	4.6–23.0 mm (bildevinkel som tilsvarer omtrent 26–130 mm objektiv i 35mm [135]-format)
f-tall	f/3.2–6.5
Oppbygging	6 elementer i 5 grupper
Digital zoomforstørrelse	Opptil 4x (bildevinkel som tilsvarer omtrent 520 mm objektiv i 35mm [135]-format)
Bildestabilisering	Elektronisk VR (filmer)
Redusering av bevegelsesuskarphet	Elektronisk VR (stillbilder)
Autofokus (AF)	Kontrastsøkende AF
Fokusområde	<ul style="list-style-type: none"><li>• [W]: Ca. 50 cm –<math>\infty</math>, [T]: Ca. 80 cm –<math>\infty</math></li><li>• Makro: Ca. 10 cm (vidvinkelposisjon relativ til )–<math>\infty</math></li></ul> (Alle avstander er målt fra overflaten midt frempå objektivet)
Valg av fokusområde	Midten, ansiktsgjenkjenning
Skjerm	6,7 cm (2,7-tommers), ca. 230k-punkt, TFT LCD med lysstyrkejustering på 5 nivåer
Motivdekning (opptaksmodus)	Ca. 98% horisontal og 98% vertikal (sammenlignet med faktisk bilde)
Motivdekning (avspillingsmodus)	Ca. 100% horisontal og 100% vertikal (sammenlignet med faktisk bilde)

<b>Oppbevaring</b>		
Medier	Interminne (ca. 17 MB), SD/SDHC/SDXC-minnekort (128 GB eller mindre)	
Filsystem	DCF- og Exif 2.3-kompatibel	
Filformater	Stillbilder: JPEG Filmer: AVI (Video: Motion-JPEG-kompatibelt, Lyd: PCM-monaural)	
Bildestørrelse (piksler)	<ul style="list-style-type: none"> <li>• 16M (Høy) [4608 × 3456 ★]</li> <li>• 16M [4608 × 3456]</li> <li>• 8M [3264 × 2448]</li> <li>• 4M [2272 × 1704]</li> <li>• 2M [1600 × 1200]</li> <li>• VGA [640 × 480]</li> <li>• 16:9 [4608 × 2592]</li> </ul>	
ISO-følsomhet (standard utgangsfølsomhet)	ISO 80–1600	
<b>Eksponering</b>		
Lysmålingsmodus	Matrise, sentrumsdominert (digital zoom på mindre enn 2x), punkt (digital zoom på 2x eller mer)	
Eksponeringskontroll	Programautomatisk eksponering og eksponeringskompensasjon (–2,0 –+2,0 EV i trinn på <sup>1</sup> /3 EV)	
<b>Lukker</b>		
Hastighet	<ul style="list-style-type: none"> <li>• <sup>1</sup>/2000–1 s</li> <li>• 4 s (motivmodus <b>Fyrverkeri</b>)</li> </ul>	
<b>Blenderåpning</b>		
Rekkevidde	Elektronisk styrt ND-filter (–2,7 AV)-valg 2 trinn (f/3.2 og f/8 [W])	
<b>Selvutløser</b>		
Blits		
Rekkevidde (ca.) (ISO-følsomhet: Auto)	[W]: 0,5–3,6 m [T]: 0,8–1,7 m	
Blitsstyring	TTL autoblits med forhåndsblink	



<b>Grensesnitt</b>	
USB-kontakt	<p>Hi-Speed USB</p> <ul style="list-style-type: none"> <li>• Støtter direkte utskrift (PictBridge)</li> <li>• Brukes også som AV-utgangskontakt (NTSC eller PAL kan velges for videoutmatning.)</li> </ul>
<b>Språk som støttes</b>	
	<p>Arabisk, bengalsk, bulgarsk, dansk, engelsk, finsk, fransk, gresk, hindi, indonesisk, italiensk, japansk, kinesisk (forenklet og tradisjonelt), koreansk, marathi, nederlandsk, norsk, persisk, polsk, portugisisk (europeisk og brasiliansk), rumensk, russisk, serbisk, spansk, svensk, tamilsk, telugu, thai, tsjekkisk, tyrkisk, tysk, ukrainsk, ungarsk, vietnamesisk</p>
<b>Strømforsyning</b>	
	<ul style="list-style-type: none"> <li>• To LR6/L40 alkaliske batterier (størrelse AA)</li> <li>• To FR6/L91 litiumbatterier (størrelse AA)</li> <li>• To EN-MH2 oppladbare Ni-MH-batterier (kjøpes separat)</li> <li>• Nettadapter EH-65A (kan kjøpes separat)</li> </ul>
<b>Batteriets levetid<sup>1</sup></b>	
Stillbilder	<ul style="list-style-type: none"> <li>• Ca. 200 bilder ved bruk av alkaliske batterier</li> <li>• Ca. 730 bilder ved bruk av litiumbatterier</li> <li>• Ca. 500 bilder ved bruk av EN-MH2-batterier</li> </ul>
Filmer (batteriets faktiske levetid for opptak) <sup>2</sup>	<ul style="list-style-type: none"> <li>• Ca. 1 t 25 min ved bruk av alkaliske batterier</li> <li>• Ca. 4 t 15 min ved bruk av litiumbatterier</li> <li>• Ca. 2 t 40 min ved bruk av EN-MH2 batterier</li> </ul>
Stativfeste	1/4 (ISO 1222)
Mål (B x H x D)	Ca. 96,4 x 59,4 x 28,9 mm (ikke medregnet utstikkende deler)
Vekt	Ca. 160 g (inkludert batterier og SD-minnekort)
<b>Bruksforhold</b>	
Temperatur	0°C–40°C
Luftfuktighet	85% eller mindre (ingen kondens)

- Med mindre noe annet er oppgitt, antar alle tall helt nye LR6/L40 alkaliske batterier (AA-størrelse) og en romtemperatur på  $23 \pm 3^{\circ}\text{C}$  som spesifisert av Camera and Imaging Products Association (CIPA).
- <sup>1</sup> Batteriets levetid kan variere avhengig av bruksforholdene, som for eksempel tiden mellom eksponeringene og hvor lenge menyer og bilder vises på skjermen.  
De medfølgende batteriene er kun til prøvebruk. Tallene som er oppgitt for litiumbatterier måles ved hjelp av kommersielt tilgjengelige FR6/L91 (størrelse AA) Energizer(R) Ultimate-litiumbatterier.
  - <sup>2</sup> Individuelle filfiler kan ikke overskride 4 GB eller 29 minutter. Innspillingen kan ende før hvis kameratemperaturen øker.



## Spesifikasjoner

- Nikon kan ikke holdes ansvarlig for eventuelle feil i denne bruksanvisningen.
- Utseendet og spesifikasjonene til dette produktet kan endres uten forvarsel.

## Egnede minnekort

Kameraet støtter SD-, SDHC- og SDXC-minnekort (128 GB eller mindre).

- Det anbefales minnekort med en nominell SD-hastighetsklasse på 6 eller raskere for opptak av filmer. Ved bruk av et langsommere minnekort kan det hende at filmopptak plutselig avbrytes.
- Hvis du bruker en kortleser, må du sørge for at den er kompatibel med minnekortet.
- Ta kontakt med produsenten for informasjon om minnekortets egenskaper, bruk og ytelse.

## Informasjon om varemerker

- Windows er enten registrerte varemerker eller varemerker for Microsoft Corporation i USA og/eller andre land.
- Mac er varemerker eller registrerte varemerker for Apple Inc. i USA og andre land.
- Adobe, Adobe-logoen og Reader er enten registrerte varemerker eller varemerker for Adobe i USA og/eller andre land.
- SDXC-, SDHC- og SD-logoene er varemerker for SD-3C, LLC.



- PictBridge er et varemerke.
- Alle andre varemerker som nevnes i denne håndboken eller annen dokumentasjon som fulgte med Nikon-produktet, er varemerker eller registrerte varemerker som tilhører de respektive eierne.

## FreeType-lisens (FreeType2)

- Deler av denne programvaren er opphavsrettslig beskyttet under copyright © for 2012 The FreeType Project (<http://www.freetype.org>). Ettertrykk forbudt.

## MIT-lisens (HarfBuzz)

- Deler av denne programvaren er opphavsrettslig beskyttet under copyright © for 2016 The HarfBuzz Project (<http://www.freedesktop.org/wiki/Software/HarfBuzz>). Ettertrykk forbudt.

# Stikkordregister



















































## Symboler

<b>T</b> Teleobjektiv .....	15
<b>W</b> Vidvinkel .....	15
Avspillingszoom .....	17, 23
Miniaturavspilling .....	17, 24
Modus for automatisk motivvalg .....	21, 3
Motivprogram .....	21, 4
<b>SE</b> Modus for spesialeffekter .....	21, 7
Modusen smart portrett .....	21, 8
Automodus .....	21, 10
Avspillingsmodus .....	17
Oppsettsmeny .....	25, 57
Knapp for å lagre valg .....	2
Opptaksfunksjonsknapp .....	2
Filmopptaksknapp .....	2
Avspillingsknapp .....	2, 17
Slettknapp .....	2, 18
<b>MENU</b> -knapp .....	2, 25
Blitsinnstilling .....	20, 11
Selvutløser .....	20, 14
Makro .....	20, 15
Eksponeringskompensasjon ...	20, 16
Hjelp .....	4
<b>A</b>	
Ansiktsgjenkjenning .....	20
Antall gjenværende eksponeringer .....	11, 43
Auto av .....	12, 64

Autofokus .....	21, 56
Autofokus-modus .....	56
Automatisk blits .....	12
Automatisk utløser for kjæledyr .....	6
Automodus .....	21, 10
AV-inngangskontakt .....	28
AV-inngangskontakt .....	31
AV-kabel .....	28, 31, 72
Avspilling .....	17, 39
Avspilling på full skjerm .....	17
Avspillingsknapp .....	2, 17
Avspillingsmeny .....	25, 50
Avspillingsmodus .....	17
Avspillingszoom .....	17, 23



## B

Bare valgt farge  .....	7
Batteriet .....	6, 12
Batterilader .....	72
Batteritype .....	66
Beskjæring .....	23, 30
Beskytt .....	51
Bildeinfo .....	60
Bildeinnstillinger .....	42
Blåkopi <b>CO</b> .....	7
Blenderåpningsverdi .....	15
Blits .....	1, 11
Blits av .....	12
Blitsens klarsignal .....	2, 13
Blitsinnstilling .....	20, 11

Blunkefilter .....		49	Fokusindikator .....		4	
<b>D</b>			Fokuslås .....		22	
Datamaskin .....		28, 30	Fokusområde .....		14	
Dato og tid .....	9, 	57	Formater det interne minnet .....		65	
Datoformat .....	10, 	57	Formaterer minnekort .....	7, 	65	
Datostempel .....		62	Formaterer .....	7, 	65	
Deksel til batterikammer/ minnekortspor .....		2, 6	Fyrverkeri 		4, 	6
Digital zoom .....		15	<b>H</b>			
Direkte utskrift .....	28, 	32	Hjelp .....		4	
D-Lighting .....		27	Høykontrast monokrom 		7	
<b>E</b>			Høytaler .....		2	
Eksponeringskompensasjon .....	20, 	16	Hurtigeffekter .....		26	
Ekstraustyr .....		72	Hvitbalanse .....		44	
Elektronisk VR .....		63	<b>I</b>			
Enkeltbilde AF .....		56	Indikator for batterinivå .....		11	
EN-MH1 .....		4	Interminne .....		8	
EN-MH2 .....		72, 	ISO-følsomhet .....		47	
<b>F</b>			<b>K</b>			
Fest/innendørs 		4, 	Kalendervisning .....		24	
Festeøye for bærestropp .....		1	Kjæledyrportrett 		4, 	6
Filmalternativer .....		55	Knappelyd .....		64	
Filmavspilling .....	23, 	39	Kontaktdeksel .....		2	
FilmleNGde .....	23, 	37	Kontinuerlig AF .....		56	
Filmmeny .....	25, 	55	Kopi .....		54	
Filmopptak .....	23, 	37	<b>L</b>			
Filmopptaksknapp .....		2	Landskap 		4	
Filnavn .....		71	Lite bilde .....		29	
Filtype .....		71	Lukkerlyd .....		64	
Firmware-versjon .....		67	Lukkertid .....		15	
Fokus .....	14, 	20	Lydinnstillinger .....		64	
			Lydstyrke .....		39	

Lysbildefremvisning.....		50	
Lysstyrke.....		60	
<b>M</b>			
Makromodus.....	20,	15	
Manuell innstilling.....		45	
Mat		4,	5
Mikrofon.....		1	
Miniatyravspilling.....	17,	24	
Minnekort.....	6,	19	
Minnekortspor.....		6	
Modus for automatisk motivvalg ...	21,	3	
Modus for spesialeffekter.....	21,	7	
Modusen smart portrett.....	21,	8	
Motivmodus.....	21,	4	
Motlys		4,	6
Multivelger.....		2	
Mykere hudtoner.....		28,	48
<b>N</b>			
Nattlandskap		4	
Nattportrett		4,	5
Nærbilde		4,	5
Nettadapter.....		72	
Nikon Transfer 2.....		32	
Nostalgisk bruntone <b>SE</b> .....		7	
Nullstill alle.....		66	
<b>O</b>			
Objektiv.....	1,	15	
Objektivdeksel.....		1	
Oppladbart batteri.....		72	
Oppsettmenyen.....	25,	57	
Opptak.....		13	





Opptak av enkeltbilder.....		46	
Opptaksfunksjonsknapp.....		2	
Opptaksmeny.....	25,	41,	42
Optisk zoom.....		15	
<b>P</b>			
Papirstørrelse.....		34,	35
PictBridge.....	28,	32	
Pop <b>POP</b> .....		7	
Portrett		4	
<b>R</b>			
Reduksjon av rød øyerefleks...		12,	13
Rotert bilde.....		53	
<b>S</b>			
Selvtløser.....	20,	14	
Selvtløserlampe.....	1,	14	
Serieopptak.....		46	
Skjerm.....	2, 3,	7	
Skjerminnstillinger.....		60	
Skriv ut.....		33,	35
Skriver.....	28,	32	
Skumring/soloppgang		4	
Slett.....		18	
Smart portrett-menyen.....		41,	48
Smilutløser.....		48	
Snø		4	
Solnedgang		4	
Sommertid.....	10,	59	
Speil		7	
Sport		4,	5
Språk/Language.....		65	
Stativfeste.....	2,	17	

Strand 	4
Stropp.....	ii
Strøm.....	9
Strømbryter/strømforsyningslampe.....	1, 9
Synkronisering på lang lukkertid.....	 12

## **I**

Ta opp filmer.....	23,  37
Tidsforskjell.....	 58
Tidssone.....	10,  57
Tidssone og dato.....	9,  57
Trykke halvveis ned.....	15
TV.....	28,  31

## **U**

USB-/AV-videoutgangskontakt.....	2, 27, 30,  31,  32
USB-kabel.....	27, 30,  32,  72
Utfyllingsblits.....	 12
Utløser.....	1, 14
Utskrift.....	28

## **V**

Videostandard.....	 65
ViewNX-i.....	29

## **Z**

Zoom.....	15
Zoom inn.....	15
Zoom ut.....	15
Zoomkontroll.....	1, 15



Ingen kopiering eller reproduksjon av noen art skal foretas av denne veiledningen, hverken i sin helhet eller av enkeltdeler (med unntak av korte henvisninger i artikler eller anmeldelser) uten skriftlig godkjenning fra NIKON CORPORATION.

**NIKON CORPORATION**

---

© 2016 Nikon Corporation



CT8E02(1A)  
6MN6441A-02