

# D3500

## Kompakthandbuch (inkl. Garantiebeleg)

- Lesen Sie dieses Handbuch gründlich durch, bevor Sie die Kamera benutzen.
- Lesen Sie unbedingt den Abschnitt "Sicherheitshinweise" (umseitig), damit die ordnungsgemäße Verwendung der Kamera gewährleistet ist.
- Bewahren Sie dieses Handbuch nach dem Durchlesen an einem gut zugänglichen Platz auf, damit es für späteres Nachschauen bereit liegt.

Die Vervielfältigung dieses Handbuchs, auch der auszugsweise Nachdruck (mit Ausnahme kurzer Zitate in Fachartikeln), ist nur mit ausdrücklicher schriftlicher Genehmigung der NIKON CORPORATION gestattet.

with **WARRANTY**

D3500 Model Name: N1718

**Nikon Anwender-Support**  
Bitte besuchen Sie unten aufgeführte Website, um Ihre Kamera zu registrieren und die neuesten Produktinformationen zu bekommen. Hier finden Sie auch die Rubrik »Häufig gestellte Fragen« (FAQs) und wie Sie uns für technische Hilfestellung kontaktieren.  
<http://www.europe-nikon.com/support>

### Kamera-Anleitungen

Für Ihre Nikon-Kamera sind die folgenden Anleitungen verfügbar:

- **Das Benutzerhandbuch**  
Das *Benutzerhandbuch* (diese Anleitung) beschreibt Grundsätzliches zum Aufnehmen und Wiedergeben.
- **Online-Handbücher**  
Ausführlichere Anleitungen sind auf der Nikon-Website verfügbar.  
<http://onlinemanual.nikonimglib.com/d3500/de/>

nikon D3500 online-handbuch

NIKON CORPORATION  
© 2018 Nikon Corporation



AMA16868  
Gedruckt in Europa  
SB8H01(12)/GMB44512-01

De

### Nikon Europe Service Warranty Card

Europäische Kundendienst-Garantie von Nikon

Produkt	Seriennummer
Nikon D3500	Kaufdatum

■ Name und Adresse des Käufers

■ Händler

■ Distributor  
Nikon Europe B.V.  
Tripolis 100, Burgenweeshuispad 101,  
1076 ER Amsterdam, The Netherlands

■ Hersteller  
NIKON CORPORATION  
Shinagawa Intercity Tower C, 2-15-3, Konan,  
Minato-ku, Tokyo 108-6290 Japan

**Garantiebestimmungen - Europäische Kundendienst-Garantie von Nikon**  
Sehr geehrter Nikon-Kunde,  
wir danken Ihnen für den Kauf dieses Nikon-Produkts. Sollte dieses Produkt innerhalb der Garantiezeit eine Reparatur benötigen, setzen Sie sich bitte entweder mit dem Händler in Verbindung, bei dem Sie das Produkt erworben haben, oder mit einem Mitglied unseres autorisierten Kundendienstnetzes im Verkaufsgebiet von Nikon Europe B.V. (z. B. Europa/Russland/andere). Nähere Informationen im Internet: <http://www.europe-nikon.com/support>  
Zur Vermeidung von Missverständnissen empfehlen wir Ihnen, die Bedienungsanleitung sorgfältig durchzulesen, bevor Sie sich mit dem Händler oder Kundendienstnetz in Verbindung setzen.

Für Ihr Nikon-Gerät übernehmen wir bei allen Herstellungsfehlern ein volles Jahr Garantie ab dem nachgewiesenen Kaufdatum. Sollte das Produkt während dieser Garantiezeit aufgrund von Material- oder Verarbeitungsfehlern Mängel aufweisen, wird es von unserem autorisierten Kundendienstnetz in Europa ohne Berechnung von Ersatzteil- oder Arbeitskosten zu den untenstehenden Bedingungen repariert. Nikon behält sich das Recht vor, das Produkt nach freiem Ermessen zu reparieren oder durch ein neues zu ersetzen.

- Diese Garantie gilt nur, wenn zusammen mit dem Produkt die ausgefüllte Garantiekarte und die Originalrechnung bzw. der Kassenbono vorgelegt werden, auf denen das Kaufdatum, das Produkt und der Name des Händlers vermerkt sind. Wenn diese Belege nicht vorgelegt werden oder unvollständig bzw. unleserlich ausgefüllt sind, behält sich Nikon das Recht vor, die kostenlose Garantiereparatur zu verweigern.
- Diese Garantie erstreckt sich nicht auf:
  - Wartungs- oder Reparaturarbeiten bzw. den Austausch von Teilen aufgrund normaler Abnutzungserscheinungen;
  - Änderungen, mit denen das Produkt gegenüber seinem üblichen, in der Bedienungsanleitung beschriebenen Verwendungszweck aufgerüstet wird, sofern diese Änderungen nicht zuvor von Nikon schriftlich genehmigt werden;
  - Sämtliche direkt oder indirekt mit der Garantieleistung verbundenen Transportkosten und -risiken;
  - Jegliche Schäden aufgrund von Änderungen oder Anpassungen, mit denen das Produkt ohne vorherige schriftliche Genehmigung durch Nikon an die gültigen örtlichen oder nationalen technischen Standards eines Landes angeglichen wird, das nicht zu den Ländern gehört, für die das Produkt ursprünglich konstruiert bzw. hergestellt wurde.
- Die Garantie erlischt bei:
  - Schäden durch unsachgemäßen Gebrauch, einschließlich u. a. Schäden durch Verwendung des Produktes für nicht vorgesehene Zwecke oder unter Mißachtung der Hinweise in der Bedienungsanleitung über Gebrauch und Wartung des Produkts, ebenso Schäden durch Installation bzw. Verwendung des Produkts unter Mißachtung der gültigen Sicherheitsstandards des Landes, in dem das Produkt verwendet wird;
  - Schäden durch Unfälle, einschließlich u. a. Blitzschlag, Wasser, Feuer, unsachgemäßen oder unvorsichtigen Gebrauch;
  - Veränderung, Unleserlichkeit oder Entfernung der Modell- oder Seriennummer auf dem Produkt;
  - Schäden aufgrund von Reparaturen oder Anpassungen durch zur Reparatur nicht befugte Firmen oder Personen;
  - Mängel des Systems, in welches das Produkt integriert oder mit dem es benutzt wird.

4. Die durch gültige und anwendbare nationale Gesetze verbrieften Rechte des Verbrauchers und die Ansprüche des Verbrauchers gegenüber dem Händler aufgrund des Kaufvertrages bleiben von dieser Kundendienstgarantie unberührt.

**Hinweis:** Eine Übersicht über alle autorisierten Nikon Service Points ist online über den Link (URL = <http://www.europe-nikon.com/service/>) verfügbar.

### Lieferumfang

- Kamera D3500
- Trageriemens AN-DC3
- Gummi-Okularabschluss DK-25
- *Kompakthandbuch* (dieses Blatt)
- Gehäusedeckel BF-1B
- Garantieschein (siehe links)
- Lithium-Ionen-Akku EN-EL14a (mit Akku-Schutzkappe)
- Akkuladegerät MH-24 (der Netzsteckeradapter wird nur in jenen Ländern oder Regionen mitgeliefert, wo er nötig ist; die Form hängt vom Verkaufsland ab)

*Speicherkarten sind separat erhältlich.* Käufer eines Kits mit Objektiv sollten sich davon überzeugen, dass in der Packung das Objektiv enthalten ist (Anleitungen für das Objektiv können ebenfalls beiliegen).

### A Kameragehäuse

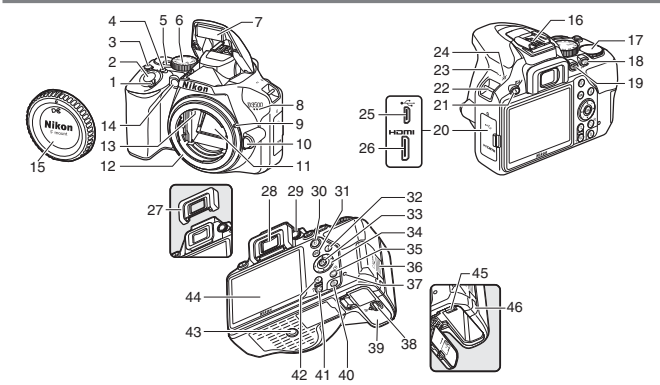

- |  |   |
|--|---|
| 1 Ein-/Ausmacher   | 23 Lautsprecher                                     |
| 2 Auslöser   | 24 Sensorebenenmarkierung (⇄)                       |
| 3 -Taste   | 25 USB-Anschluss                                    |
| 4 Taste für Filmaufzeichnung   | 26 HDMI-Anschluss                                   |
| 5 Live-View-Schalter   | 27 Gummi-Okularabschluss (ist an Kamera angebracht) |
| 6 Funktionswählrad   | 28 Sucherokular                                     |
| 7 Integriertes Blitzgerät  | 29 Dioptrieneinstellung                             |
| 8 Mikrofon (mono)  | 30 -Taste   |
| 9 Markierung für die Ausrichtung des Objektivs   | 31 MENU-Taste                                       |
| 10 Objektiventriegelung  | 32 -Taste   |
| 11 Spiegel   | 33 -Taste (OK)                                      |
| 12 Objektivbajonett  | 34 Multifunktionswähler                             |
| 13 CPU-Kontakte  | 35 /☺-Taste   |
| 14 AF-Hilfslicht<br>Selbstauslöser-Kontrollleuchte<br>Lampe zur Reduzierung des Rote-Augen-Effekts | 36 Speicherkartenfach-Abdeckung                     |
| 15 Gehäusedeckel   | 37 Kontrollleuchte für den Speicherkartenzugriff    |
| 16 Zubehörschuh (für optionale Blitzgeräte)  | 38 Verschluss des Akkufachs                         |
| 17 Einstellrad   | 39 Akkufachabdeckung                                |
| 18 /☺-Taste  | 40 -Taste   |
| 19 -Taste (Information)  | 41 /?-Taste   |
| 20 Anschlussabdeckung  | 42 -Taste   |
| 21 -Taste  | 43 Stativgewinde                                    |
| 22 Öse für Trageriemens  | 44 Monitor  |
|  | 45 Akkusicherung                                    |
|  | 46 Abdeckung für optionalen Akkufacheinsatz         |

### Der Multifunktionswähler

In diesem Handbuch werden die Bedienvorgänge am Multifunktionswähler durch die Symbole , , und gekennzeichnet.

- : Drücken Sie den Multifunktionswähler oben
- : Drücken Sie den Multifunktionswähler unten
- : Drücken Sie den Multifunktionswähler links
- : Drücken Sie den Multifunktionswähler rechts
- -Taste: Markierten Menüpunkt auswählen

### GUIDE-Modus

Wenn Sie das Funktionswählrad auf GUIDE drehen, können Sie ein komfortables Monitor-Menü verwenden, um Fotos aufzunehmen, zu betrachten, zu bearbeiten oder zu löschen sowie Kameraeinstellungen zu ändern. Nähere Informationen finden Sie im Online-Handbuch der Kamera.

### B Schnellstart

#### Anbringen des Kamera-Trageriemens

Zum Lieferumfang der Kamera gehört ein Trageriemens; weitere Trageriemens sind separat erhältlich. Befestigen Sie den Trageriemens sicher an den beiden Kamera-Ösen.

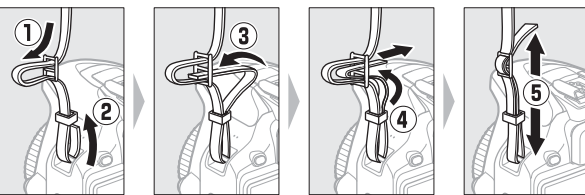

#### Aufladen des Akkus

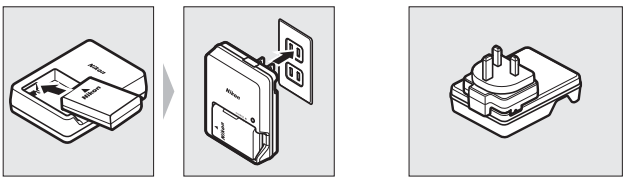

In manchen Ländern oder Regionen wird das Ladegerät möglicherweise mit montiertem Adapter geliefert.

Die Lampe CHARGE (Laden) blinkt, während der Akku auflädt.

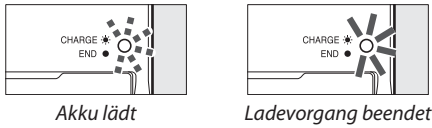

#### Einsetzen des Akkus und einer Speicherkarte

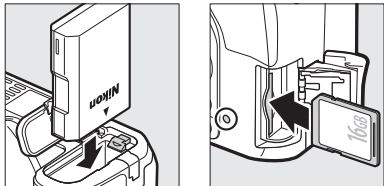

#### Anbringen eines Objektivs

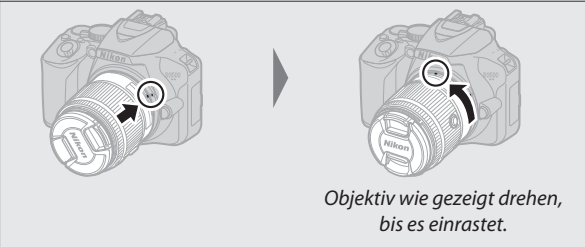
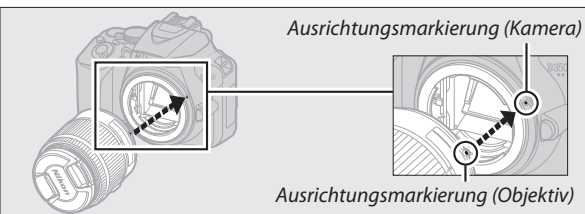

#### Objektive mit Tubusentriegelung

Vor dem Fotografieren müssen Sie das Objektiv entriegeln und ausfahren. Halten Sie dazu die Tubusentriegelung gedrückt (1) und drehen Sie den Zoomring wie gezeigt (2).

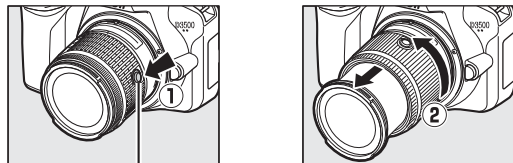

Tubusentriegelung

Mit eingezogenem Objektiv können keine Bilder gemacht werden. Falls eine Fehlermeldung erscheint, weil die Kamera mit eingezogenem Objektiv eingeschaltet wurde, drehen Sie den Zoomring so lange bis die Meldung verschwindet.

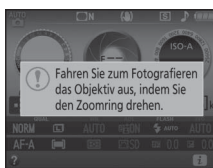

#### Abnehmen des Objektivs

Schalten Sie die Kamera zum Abnehmen des Objektivs aus. Halten Sie die Objektiventriegelung an der Kameravordersseite gedrückt, während Sie das Objektiv entgegengesetzt zur oben abgebildeten Richtung drehen.

### Kamera einrichten

#### 1 Schalten Sie die Kamera ein.

Es erscheint ein Dialog zur Sprachauswahl; drücken Sie und zum Markieren einer Sprache und bestätigen Sie die Auswahl durch Drücken von . Welche Sprachen verfügbar sind, hängt davon ab, in welchem Land oder in welcher Region die Kamera gekauft wurde.

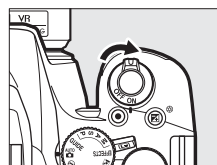

#### 2 Stellen Sie die Uhr der Kamera.

Wählen Sie mit dem Multifunktionswähler und der -Taste die Zeitzone, das Datumsformat und die Sommerzeit-Option, und stellen Sie dann die Kamera-Uhr ein.

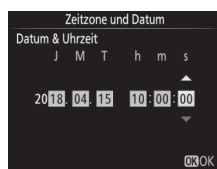

#### Stellen Sie das Sucherbild scharf

Drehen Sie nach dem Abnehmen des Objektivdeckels die Dioptrieneinstellung, bis die Fokussierfelder scharf erscheinen. Wenn Sie bei der Bedienung der Dioptrieneinstellung durch den Sucher schauen, achten Sie darauf, nicht aus Versehen mit Ihren Fingern oder Fingernägeln ins Auge zu greifen.

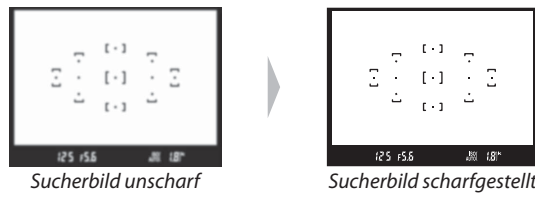
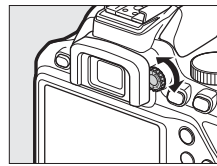

### C »Schnappschuss«-Aufnahmen (Modi und )

#### 1 Drehen Sie das Funktionswählrad auf oder .



#### 2 Wählen Sie den Bildausschnitt.

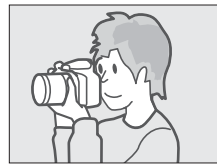

#### 3 Drücken Sie den Auslöser bis zum ersten Druckpunkt, um scharfzustellen.



#### 4 Drücken Sie den Auslöser sanft vollständig herunter, um das Foto aufzunehmen.



### D Filme aufnehmen

#### 1 Drehen Sie den Live-View-Schalter.

Das durch das Objektiv vom Bildsensor aufgenommene Live-Bild wird auf dem Kameramonitor angezeigt.

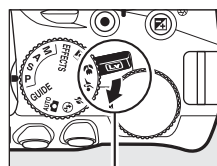

Live-View-Schalter

#### 2 Drücken Sie den Auslöser bis zum ersten Druckpunkt, um scharfzustellen.

#### 3 Drücken Sie die Taste für die Filmaufzeichnung, um mit der Aufnahme zu beginnen.

Ein Aufnahmesymbol und die verfügbare Zeit werden im Monitor angezeigt.

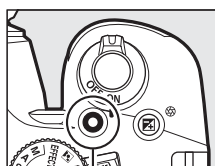

Taste für Filmaufzeichnung

#### 4 Drücken Sie die Taste für die Filmaufzeichnung erneut, um die Aufnahme zu beenden.

#### 5 Zum Beenden des Live-View-Modus drehen Sie den Live-View-Schalter.



Aufnahmesymbol

### E Fotos wiedergeben

Drücken Sie , um ein Bild auf dem Monitor anzuzeigen.

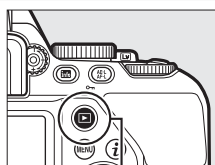

-Taste

### F Nicht benötigte Fotos löschen

Beachten Sie, dass gelöschte Fotos nicht wiederhergestellt werden können.

- Drücken Sie die Taste . Eine Sicherheitsabfrage erscheint; drücken Sie die Taste erneut, um das Bild zu löschen und zur Wiedergabe zurückzukehren.
- Um das Menü ohne Löschen des Bildes zu verlassen, drücken Sie .

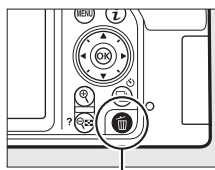

-Taste

### G Kameramenüs

Die meisten Einstell-Optionen für Aufnahme, Wiedergabe und System können über die Kameramenüs ausgewählt werden. Drücken Sie die MENU-Taste, um die Menüs anzuzeigen.

#### Registerkarten

Wählen Sie eines der folgenden Menüs:

Wiedergabe	Bildbearbeitung
Aufnahme	Letzte Einstellungen
System	

Der Laufbalken zeigt die Position im aktuellen Menü an.

Die aktuellen Einstellungen werden durch Symbole angezeigt.

Menüoptionen

Optionen im aktuellen Menü.

**Hilfe-Symbol**  
Wenn das Hilfe-Symbol erscheint, können Sie durch Drücken der Taste (?) eine Erläuterung zum aktuell gewählten Menüpunkt anzeigen.

### H Mit SnapBridge eine Verbindung zu Mobilgeräten herstellen

Installieren Sie die SnapBridge-App auf Ihrem Smartphone oder Tablet, um Bilder von der Kamera herunterzuladen oder um die Kamera fernzusteuern. Weitere Informationen finden Sie im Online-Handbuch der Kamera.

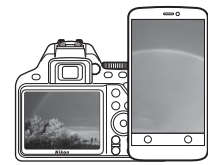

#### Smart-Gerät vorbereiten

Vor dem Verbindungsaufbau müssen Sie Ihr Smart-Gerät bereitmachen, indem Sie die SnapBridge-App installieren und Bluetooth einschalten.

- Suchen Sie nach »snapbridge« im Apple App Store® (iOS) bzw. bei Google Play™ (Android™) und installieren Sie die SnapBridge-App.



Angaben zu den unterstützten Betriebssystemen finden Sie auf der Download-Seite im Internet. Diese Kamera ist nicht mit der App SnapBridge 360/170 kompatibel.

#### 2 Schalten Sie Bluetooth auf dem Smart-Gerät ein. Beachten Sie, dass die Verbindung zur Kamera mit der SnapBridge-App hergestellt werden muss; verwenden Sie dafür nicht die Einstellungs-App Ihres Geräts.

### Koppeln (Pairing) und Verbinden

Versichern Sie sich vor dem Kopplungsvorgang, dass auf der Speicherkarte der Kamera ausreichend Speicherplatz frei ist. Um unerwartete Abbrüche zu vermeiden, sollten Sie auch darauf achten, dass der Kamera-Akku ausreichend geladen ist.

#### 1 Markieren Sie »Mit Smart-Gerät verbinden« im Systemmenü und drücken Sie .

#### 2 Folgen Sie den Anweisungen, die auf der Kamera und von der SnapBridge-App angezeigt werden, um die Einrichtung abzuschließen.

Eine ausführliche Anleitung zur Einrichtung der Verbindung finden Sie in der Online-Hilfe von SnapBridge (weitere Informationen stehen auch im Online-Handbuch der Kamera). Die Online-Hilfe für SnapBridge finden Sie auf folgender Internetseite: <https://nikonimglib.com/snbr/onlinehelp/de/index.html>



### Sorgsamer Umgang mit der Kamera

#### ■ Aufbewahrung

Wenn Sie die Kamera längere Zeit nicht benutzen, nehmen Sie nach Abschalten der Kamera den Akku heraus. Bewahren Sie das Produkt nicht an folgenden Plätzen auf:

- feucht (Luftfeuchte höher als 60%) oder schlecht belüftet sind
- die sich in der Nähe von Geräten wie Fernsehern oder Radios befinden, die starke elektromagnetische Felder erzeugen
- an denen es wärmer als 50 °C oder kälter als –10 °C ist

#### ■ Reinigung

##### Kameragehäuse

Entfernen Sie Fusseln und Staub mit einem Basebalg und wischen Sie anschließend vorsichtig mit einem weichen, trockenen Tuch nach. Nach einem Einsatz am Strand oder Meer sollten Sie Sand- und Salzrückstände mit einem leicht mit destilliertem Wasser angefeuchteten Tuch entfernen und das Gehäuse dann sorgfältig abtrocknen. **Wichtig:** Staub und andere Fremdkörper in der Kamera können Schäden verursachen, die nicht durch die Garantie abgedeckt sind.

##### Objektiv, Spiegel und Sucher

Die Komponenten aus Glas sind besonders empfindlich. Entfernen Sie Staub und Fusseln mit einem Basebalg. Wenn Sie mit einer Druckluft-Spraydose arbeiten, halten Sie die Spraydose senkrecht, damit keine Flüssigkeit austritt. Geben Sie zum Entfernen von Fingerabdrücken und anderen Flecken einen Tropfen Linsenreiniger auf ein weiches Tuch und wischen Sie die Glasfläche dann vorsichtig sauber.

##### Monitor

Entfernen Sie Staub und Fusseln mit einem Basebalg, Fingerabdrücke und andere Flecken lassen sich mit einem weichen Stoffuch oder Chamolleder abwischen. Üben Sie keinen Druck auf den Monitor aus; der Monitor könnte dadurch beschädigt werden oder nicht mehr richtig funktionieren.

\* Verwenden Sie keinen Alkohol, Verdünnner oder andere flüchtige Chemikalien.

### Problembesehung

#### ■ Akku/Sucher/Monitor

Die Kamera ist eingeschaltet, reagiert aber nicht: Warten Sie, bis der Aufnahmevorgang beendet ist. Besteht das Problem weiterhin, schalten Sie die Kamera aus. Wenn sich die Kamera nicht ausschalten lässt, nehmen Sie den Akku heraus und setzen Sie ihn wieder ein.

Das Sucherbild ist unscharf: Verwenden Sie zum Scharfstellen des Sucherbilds die Dioptrieneinstellung.

#### ■ Aufnahme (Alle Modi)

##### Die Auslösung ist gesperrt:

- Die Speicherkarte ist schreibgeschützt oder voll, oder es befindet sich keine Speicherkarte in der Kamera.
- Die Kamera hat nicht scharfgestellt.

Die Aufnahmen sind unscharf: Die Kamera kann möglicherweise nicht auf Objekte scharfstellen, die kontrastarm sind, regelmäßige geometrische Muster enthalten oder von anderen Objekten im Hintergrund dominiert werden, sowie Objekte, die Partien mit unterschiedlichen Abständen, Bereiche mit extremen Helligkeitsunterschieden oder viele feine Details besitzen.

#### ■ Wiedergabe

Mit anderen Kameras aufgenommene Bilder lassen sich nicht anzeigen: Bilder, die mit Kameras anderer Marken aufgenommen wurden, können eventuell nicht korrekt wiedergegeben werden.

Einige Bilder erscheinen nicht bei der Wiedergabe: Wählen Sie »Alle Ordner« für »Wiedergabeordner«.

Ein Bild kann nicht gelöscht werden: Die Speicherkarte ist schreibgeschützt.

### Technische Daten

#### ■ Digitalkamera Nikon D3500

Typ	
Kameratyp	Digitale Spiegelreflexkamera
Objektivbajonett	Nikon-F-Bajonett (mit AF-Kontakten)
Effektiver Bildwinkel	Nikon-DX-Format: entspricht etwa dem Bildwinkel von Objektivem beim FX-Format mit etwa 1,5-facher Brennweite
Effektive Auflösung	
Effektive Auflösung	24,2 Millionen Pixel
Bildsensor	
Bildsensor	CMOS-Sensor, 23,5 × 15,6 mm
Gesamtpixelzahl	24,78 Millionen
Staubreduzierungs-system	Referenzbild für Staubentfernungsfunktion (setzt Software Capture NX-D voraus)



