

Nikon

Z 7

Z 6

Желі нұсқаулығы

- Фотокамераны пайдалану алдында осы нұсқаулықты мұқият оқып шығыңыз.
- Осы нұсқаулықты оқығаннан кейін болашақта анықтама алу үшін оңай қол жеткізуге болатын жерде сақтаңыз.

3 түрлі нұсқаулықтан таңдаңыз.

- Сымсыз байланыстар туралы ақпарат алу үшін мынаны оқыңыз:**

Желі нұсқаулығы (осы нұсқаулық)

Фотокамераны компьютерге, я болмаса смартфон немесе планшет сияқты смарт құрылғыға қосу үшін Wi-Fi немесе Bluetooth функциясын пайдалану жолын біліңіз.

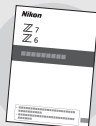

Сондай-ақ WT-7 сымсыз таратқышын пайдаланып орындауға болатын тапсырмалар сияқты тақырыптар туралы ақпарат қосылған.

- Негізгі суретке түсіру және ойнату туралы нұсқаулық керек болса, мынаны оқыңыз:**

Қолданушы нұсқаулығы (қамтылған)

Фотокамераның негізгі әрекеттерін, сонымен бірге осы фотокамераның мүмкіндіктерін меңгеріңіз.

- Мазмұны
- Фотокамерамен танысу
- Алғашқы қадамдар
- Негізгі фотосурет түсіру және ойнату
- Негізгі параметрлер
- Суретке түсіру басқару элементтері
- *i* түймешігі
- Ақауларды жою

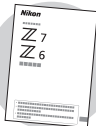

✓ **Фотокамера жұмысының барлық аспектілері туралы нұсқаулық керек болса, мынаны оқыңыз:**

Анықтамалық нұсқаулық (pdf)

Фотокамермен бірге қамтамасыз етілген *Қолданушы нұсқаулығында* қарастырылған материалға қоса, *Анықтамалық нұсқаулықта* фотокамера мәзірлерінде қолжетімді параметрлер туралы мәліметтер берілген және фотокамераны басқа құрылғыларға қосу сияқты тақырыптар қарастырылған.



Анықтамалық нұсқаулықта қамтылған тақырыптардың арасында мыналар бар:

- Суретке түсірудің және ойнатудың негізгі әрекеттері
- Кеңейтілген суретке түсіру параметрлері
- Фотокамера мәзірлері
- Компьютерлерге, принтерлерге және HDMI құрылғыларына қосылу
- Қосымша жарқыл бөліктерін пайдаланып жарқыл арқылы фотосурет түсіру

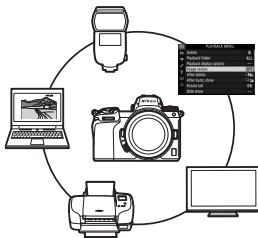

Анықтамалық нұсқаулық (pdf) Nikon жүктеп алу орталығында қолжетімді.

nikon жүктеу орталығы Z 7 Z 6

Z 7: https://downloadcenter.nikonimglib.com/kk/products/492/Z_7.html

Z 6: https://downloadcenter.nikonimglib.com/kk/products/493/Z_6.html

Сондай-ақ Анықтамалық нұсқаулықты онлайн html пішімінде көруге болады.

nikon онлайн нұсқаулық Z 7 Z 6

https://onlinemanual.nikonimglib.com/z7_z6/kk/



Осы нұсқаулық туралы

Бұл нұсқаулық негізінен фотокамераның кірістірілген Wi-Fi адаптерін пайдаланып сымсыз жергілікті желіге (LAN) қосылу жолын және қосылғаннан кейін желілік мүмкіндіктерді пайдалану жолын сипаттауға арналған. Осы нұсқаулық пен фотокамера нұсқаулығын мұқият оқып шығып, өнімді пайдаланатын барлық адамдар оқи алатын жерде сақтаңыз. Бұл нұсқаулық зақымдалудан оқылмай қалса, ауыстыруға арналған көшірмені (pdf) Nikon жүктеп алулар орталығынан жүктеп алуға болады.

Таңбалар мен шартты белгілер

Қажетті ақпаратты табуды жеңілдету үшін келесі таңбалар мен шартты белгілер пайдаланылады:



Бұл белгіше ескертпелерді белгілейді; осы өнімді пайдалану алдында оқу керек ақпарат.



Бұл белгіше осы өнімді пайдаланғанда пайдалы болуы мүмкін кеңестерді, қосымша ақпаратты белгілейді.



Бұл белгіше осы нұсқаулықтағы басқа бөлімдерге сілтемелерді белгілейді.

Фотокамера мониторында көрсетілетін мәзір элементтері, параметрлер және хабарлар **қалың** әріппен көрсетіледі.

Бұл нұсқаулықтар смартфондар мен планшеттер «смарт құрылғылар» және фотокамера пайдаланатын XQD жад карталары «жад карталары» деп аталады.

Фотокамера параметрлері

Бұл нұсқаулықтағы түсіндірмелерде әдепкі параметрлер пайдаланылады деп есептеледі.

Иллюстрациялар

Бұл нұсқаулықта көрсетілген бағдарламалық жасақтаманың және операциялық жүйенің диалогтық терезелері, хабарлары және дисплейлері пайдаланылатын операциялық жүйеге қарай өзгеріп отыруы мүмкін. Компьютердегі негізгі әрекеттерді компьютермен немесе операциялық жүйемен бірге қамтамасыз етілген құжаттамада қараңыз.

Фотокамераның және желінің жүйелік кестесі

Төменде фотокамерада және қосымша керек-жарақтарда қолжетімді желілік байланыс түрлері көрсетілген. Бұл нұсқаулықта компьютерлерге қосылу қарастырылады; WT-7 сымсыз таратқышын пайдаланып желілерге қосылу туралы ақпаратты WT-7 сымсыз таратқышымен бірге қамтамасыз етілген нұсқаулықта қараңыз.

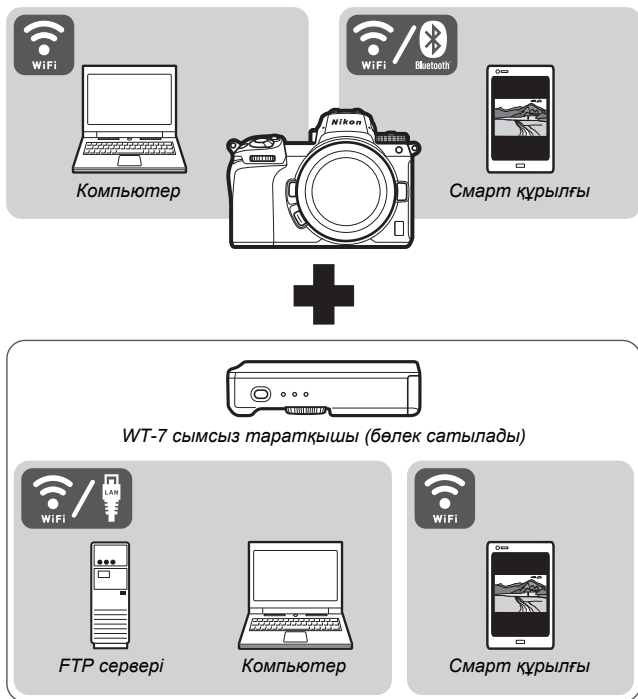

Желілер сіз үшін не істей алады

Фотокамера компьютерлермен, смартфондармен, планшеттермен және басқа құрылғылармен желілік байланыстарды қолдайды. Қосылғаннан кейін суреттерді жүктеп салуға немесе фотокамераны қашықтан басқаруға болады.

☑ Суреттерді компьютерге жүктеп салғыңыз келе ме?

➔ ...содан кейін Wi-Fi желісіне қосылыңыз (📖 1)

Фотокамераның кірістірілген сымсыз LAN (Wi-Fi) адаптерін пайдаланып фотосуреттер мен бейнефильмдерді жүктеп салу үшін компьютерлерге қосылуға болады.

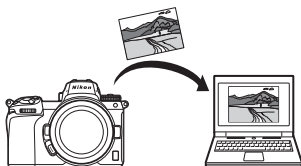

Компьютерге қосылу

Фотокамера мыналардың біреуі арқылы қосыла алады:

- тікелей сымсыз байланыс арқылы (қатынасу нүктесі режимі, 📖 3), немесе
- бар желідегі, соның ішінде үй желілеріндегі сымсыз маршрутизатор арқылы (инфрақұрылымдық режим, 📖 7).



Қатынасу нүктесі режимі



Инфрақұрылымдық режим

- Суреттерді жүктеп алу немесе
- фотокамераны смарт құрылғыдан басқару керек пе?

→ ...содан кейін SnapBridge қолданбасын пайдаланып қосылыңыз (📖 18)

Смартфонда немесе планшетте (смарт құрылғы) SnapBridge қолданбасын орнатыңыз және фотокамераға Bluetooth немесе Wi-Fi арқылы қосылыңыз.

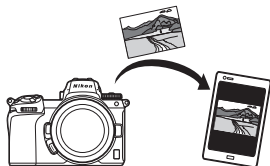

- Суреттерді компьютерге немесе FTP серверіне жүктеп салу,
- фотокамераны компьютерден басқару немесе
- фотокамераны веб-браузерден басқару керек пе?

→ ...содан кейін WT-7 арқылы қосылыңыз (📖 37)

WT-7 қосымша сымсыз таратқышын пайдаланып желіге қосылу әртүрлі мүмкіндіктерге қатынас береді.

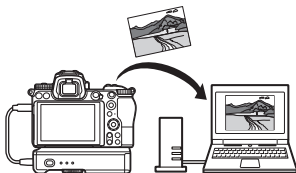

Ескертпелер

- Nikon компаниясының алдын-ала жазбаша рұқсатынсыз бұл нұсқаулықтың ешбір бөлігін ешбір түрде, ешбір әдіспен көшірмелеуге, тасымалдауға, транскрипциялауға, шығарып алу жүйесінде сақтауға немесе аударуға болмайды.
- Nikon компаниясы осы нұсқаулықтарда сипатталған жабдық пен бағдарламалық жасақтаманың сыртқы түрін және техникалық сипаттамаларын кез келген уақытта және еш ескертусіз өзгерту құқығын сақтап қалады.
- Nikon компаниясы осы өнімді пайдаланудан болған қандай да бір зақымға жауап бермейді.
- Бұл нұсқаулықтағы ақпараттың дәл және толық болуын қамтамасыз етуге бар күшімізді салғанымызбен, аумағыңыздағы Nikon өкіліне (мекенжай бөлек қамтамасыз етіледі) кез келген қателер немесе өткізіп жіберулер туралы хабарласаңыз, мұны бағалаймыз.

Көшіруге немесе көбейтуге тыйым салуға қатысты ескерту

Сканер, сандық фотокамера немесе өзге құрылғы көмегімен сандық тұрғыдан көшірілген немесе көбейтілген материалға иелік етудің өзі заң тарапынан қудалануы мүмкіндігін ескеріңіз.

- **Заң бойынша көшіруге немесе көбейтуге тыйым салынған нәрселер**

«Үлгі» деген таңбасы болғанның өзінде қағаз ақшаның, тиындардың, құнды қағаздардың, үкіметтік құнды қағаздардың немесе жергілікті үкіметтің құнды қағаздарының көшірмесін немесе көбейтілген нұсқаларын жасамаңыз.

Шет елдің айналымында жүрген қағаз ақшаны, тиындарды немесе құнды қағаздарды көшіруге немесе көбейтуге тыйым салынады.

Үкіметтің алдын-ала рұқсаты алынбайынша, үкімет тарапынан шығарылып, бірақ пайдаланылмаған пошта маркаларын немесе ашық хаттарды көшіруге немесе көбейтуге тыйым салынады.

Үкімет шығарған маркаларды және заңда қарастырылған куәландырылған құжаттарды көшіруге немесе көбейтуге тыйым салынады.

- **Кейбір көшірмелер және көбейтілген нұсқаларға қатысты сақтық ескертулері**

Компания тарапынан іскерлік мақсатта қажетті көшірмелердің шектеулі саны қажет болған кезден басқа жағдайларда, үкімет жеке компаниялар тарапынан шығарылған құнды қағаздардың (акциялар, банкноталар, чектер, сыйлық сертификаттар және т.б.), жол жүру билеттерінің немесе купондық билеттердің көшірмелеріне немесе көбейтілген нұсқаларына қатысты сақ болу керектігі туралы ескертулерді таратты. Бұған қоса, үкімет тарапынан шығарылған паспорттардың, мемлекеттік органдар және жеке топтар шығарған лицензиялардың, жеке бас куәліктерінің және рұқсатнамалар және тамақ купондары сияқты билеттердің көшірмелерін немесе көбейтілген нұсқаларын жасамаңыз.

- **Авторлық құқыққа қатысты ескертулерді ескеріңіз**

Авторлық құқықтар туралы заң бойынша фотокамерамен жасалған авторлық құқықтармен қорғалған еңбектердің фотосуреттерін немесе жазбаларын авторлық құқық иесінің рұқсатынсыз пайдалануға болмайды. Ерекшеліктер жеке пайдалануға қолданылады, бірақ көрмелердің немесе нақты уақыттағы орындаулардың фотосуреттері немесе жазбалары жағдайында тіпті жеке пайдалану да шектелуі мүмкін екенін ескеріңіз.

Мазмұны

Осы нұсқаулық туралы.....	iv
Фотокамераның және желінің жүйелік кестесі	v
Желілер сіз үшін не істей алады	vi
Ескертпелер	viii
Компьютерлерге Wi-Fi арқылы қосылу	1
<hr/>	
Wi-Fi сіз үшін не істей алады	1
Wireless Transmitter Utility	1
Инфрақұрылымдық және қатынасу нүктесі режимдері	2
Қатынасу нүктесі режимі	2
Инфрақұрылымдық режим	2
Қатынасу нүктесі режимінде қосылу.....	3
Инфрақұрылымдық режимде қосылу	7
Суреттерді жүктеп салу.....	14
Жүктеп салатын суреттерді таңдау	14
Фотосуреттерді түсіріле сала жүктеп салу	15
Тасымалдау белгішесі	16
«Connect to PC (Компьютерге қосылу)» күйі дисплейі	16
Ажырату және қайта қосу	17
Ажырату	17
Қайта қосылу	17
Смарт құрылғыларға қосылу	18
<hr/>	
SnapBridge қолданбасы.....	18
SnapBridge сіз үшін не істей алады	18
Сымсыз байланыстар.....	19
Wi-Fi арқылы қосылу (Wi-Fi режимі)	20
Bluetooth арқылы қосылу	26

Желілерге WT-7 арқылы қосылу	37
<hr/>	
WT-7 сіз үшін не істей алады	38
WT-7 арқылы қосылу	39
Мәзір нұсқаулығы	40
<hr/>	
Connect to smart device (Смарт құрылғыға қосылу)	40
Pairing (Bluetooth) (Жұптастыру (Bluetooth)).....	40
Select to send (Bluetooth) (Жіберу үшін таңдау (Bluetooth)).....	41
Wi-Fi connection (Wi-Fi байланысы)	42
Send while off (Өшірулі кезде жіберу)	42
Connect to PC (Компьютерге қосылу)	43
Wi-Fi connection (Wi-Fi байланысы)	43
Network settings (Желі параметрлері).....	44
Options (Параметрлер)	45
MAC address (MAC мекенжайы).....	45
Wireless transmitter (WT-7) (Сымсыз таратқыш (WT-7)).....	46
Wireless transmitter (Сымсыз таратқыш).....	46
Ақауларды жою	47
<hr/>	
Қосымша	48
<hr/>	
Индекс	49
<hr/>	

Өмір бойы білім алу ұстанымы

Nikon компаниясының өнімге қолдау көрсету және үйренуге бағытталған «өмір бойы білім алу» ұстанымы аясында, үнемі жаңартылып тұратын мәліметті онлайн режимде келесі сайттардан алуға болады:

- **АҚШ-тағы қолданушылар үшін:** <https://www.nikonusa.com/>
- **Еуропа және Африкадағы қолданушылар үшін:**
<https://www.europe-nikon.com/support/>
- **Азия, Океания және Таяу Шығыстағы қолданушылар үшін:**
<https://www.nikon-asia.com/>

Өнім туралы ең соңғы мәліметті, кеңестерді, жиі қойылатын сұрақтарға (ЖҚС) берілген жауаптарды және сандық кескіндерге және фотосурет түсіруге қатысты жалпы кеңес алып отыру үшін мына сайттарға кіріңіз. Қосымша ақпаратты аумақтағы Nikon өкілінен алуға болады. Байланыс ақпаратын алу үшін келесі URL мекенжайын қараңыз:
<https://imaging.nikon.com/>

Бастапқы білім

Бұл нұсқаулықта қолданушыда сымсыз жергілікті желі (LAN) туралы негізгі білім бар деп есептеледі. Желіде құрылғыларды оорнату, конфигурациялау және пайдалану туралы қосымша ақпаратты алу үшін өндірушіге немесе желі әкімшісіне хабарласыңыз. Сымсыз желілерге қосылу үшін компьютерлерді конфигурациялау туралы ақпаратты Wireless Transmitter Utility онлайн анықтамасында табуға болады.

Компьютерлерге Wi-Fi арқылы қосылу

Бұл тарауда фотокамераның кірістірілген Wi-Fi адаптерін пайдаланып компьютерге қосылу жолы сипатталған.

Wi-Fi сіз үшін не істей алады

Таңдалған суреттерді компьютерге жүктеп салу үшін Wi-Fi арқылы қосылыңыз.

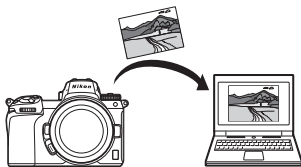

Wireless Transmitter Utility

Фотокамераны қосылу үшін конфигурациялаудан кейін Wi-Fi арқылы кескіндерді жүктеп салу немесе жүктеп алу алдында Wireless Transmitter Utility арқылы фотокамераны компьютермен жұптастыру керек болады. Құрылғылар жұптастырылғаннан кейін компьютерге фотокамерадан қосылуға болады.

Wireless Transmitter Utility — Nikon жүктеп алулар орталығынан жүктеп алу үшін қолжетімді компьютерлік қолданба:

<https://downloadcenter.nikonimglib.com>

Шығарылым туралы ескертпелерді және жүйелік талаптарды оқудан кейін соңғы нұсқаны жүктеп алыңыз.

Инфрақұрылымдық және қатынасу нүктесі режимдері

Фотокамера бар желідегі сымсыз маршрутизатор арқылы (инфрақұрылымдық режим) немесе тікелей сымсыз байланыс (қатынасу нүктесі режимі) арқылы қосыла алады.

Қатынасу нүктесі режимі

Фотокамера мен компьютер тікелей сымсыз байланыс арқылы қосылады. Фотокамера сымсыз жергілікті желі қатынасу нүктесі ретінде әрекет етеді және параметрлерге күрделі реттеулер жасау керек болмайды. Бұл параметрді сыртта жұмыс істегенде немесе компьютер сымсыз желіге қосылып қойылмаған басқа жағдайларда таңдаңыз.



Қатынасу нүктесі режимі (📄 3)

Инфрақұрылымдық режим

Фотокамера бар желідегі (соның ішінде үй желілеріндегі) компьютерге сымсыз маршрутизатор арқылы қосылады. Компьютер фотокамераға қосулы кезде интернетке әлі де қосыла алады.



Инфрақұрылымдық режим (📄 7)

✔ Инфрақұрылымдық режим

Бұл нұсқаулықта сіз бар сымсыз желіге қосылып жатырсыз деп есептеледі. Жергілікті желіден тыс компьютерлерге қосылуға қолдау көрсетілмейді.

Қатынасу нүктесі режимінде қосылу

Қатынасу нүктесі режимінде компьютерге тікелей сымсыз байланысты жасау үшін төмендегі қадамдарды орындаңыз.

1 Желі параметрлерін көрсетіңіз.

Фотокамераның баптау мәзірінде **Connect to PC (Компьютерге қосылу)** пәрменін таңдаңыз, содан кейін **Network settings (Желі параметрлері)** тармағын белгілеңіз және  түймешігін басыңыз.



2 Create profile (Профиль жасау) пәрменін таңдаңыз. Create profile (Профиль жасау)

пәрменін белгілеңіз және  түймешігін басыңыз.

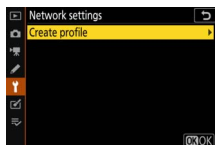

3 Direct connection to PC (Компьютермен тікелей байланыс) параметрін таңдаңыз.

Direct connection to PC (Компьютермен тікелей байланыс) параметрін белгілеп,  түймешігін басыңыз.

Фотокамераның SSID және шифрлау кілті көрсетіледі.

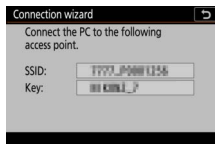
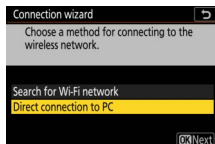

4 Компьютерден қосылыңыз.

Windows: тапсырмалар тақтасында сымсыз жергілікті желі белгішесін басыңыз және фотокамера 3-қадамда көрсеткен SSID идентификаторын таңдаңыз. Желінің қауіпсіздік кілтін енгізу ұсынылғанда фотокамера 3-қадамда көрсеткен шифрлау кілтін енгізіңіз.



macOS/OS X: мәзір жолағында сымсыз жергілікті желі белгішесін басыңыз және фотокамера 3-қадамда көрсеткен SSID идентификаторын таңдаңыз. Құпиясөзді енгізу ұсынылғанда фотокамера 3-қадамда көрсеткен шифрлау кілтін енгізіңіз.

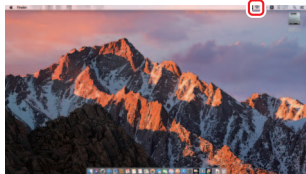

5 Wireless Transmitter Utility қолданбасын іске қосыңыз.

Сұралғанда компьютерде Wireless Transmitter Utility қолданбасын іске қосыңыз.

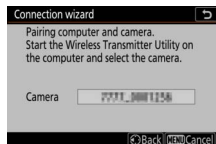

6 Фотокамераны таңдаңыз.

Wireless Transmitter Utility қолданбасында 5-қадамда көрсеткен фотокамера атауын таңдап, **Next (Келесі)** түймешігін басыңыз.

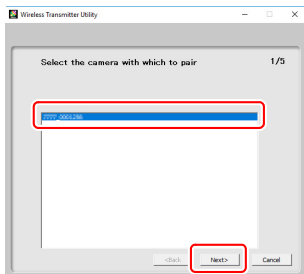

7 Аутентификация кодын енгізіңіз.

Фотокамера аутентификация кодын көрсетеді.

Wireless Transmitter Utility көрсеткен диалогтық терезеде аутентификация кодын енгізіп, **Next (Келесі)** түймешігін басыңыз.

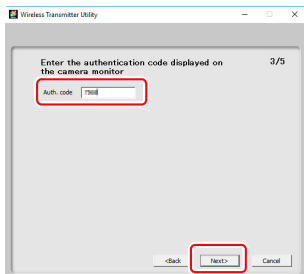

8 Жұптастыру процесін аяқтаңыз.

Фотокамера жұптастыру аяқталғаны айтылған хабарды көрсеткенде  түймешігін басыңыз.

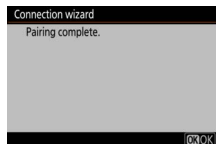

Wireless Transmitter Utility қолданбасында **Next (Келесі)** түймешігін басыңыз. Қолданба автоматты түрде жабылады.

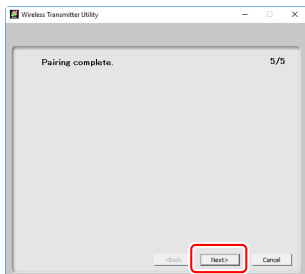

Енді фотокамера мен компьютер арасында байланыс орнатылады.

9 Байланысты тексеріңіз.

Байланыс орнатылғанда фотокамераның **Connect to PC (Компьютерге қосылу)** мәзірінде желілік SSID жасыл түспен көрсетіледі.

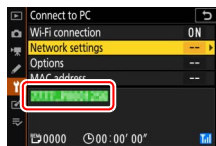

Сымсыз байланыс орнатылғаннан кейін компьютерге «Суреттерді жүктеп салу» бөлімінде сипатталғандай кескіндерді компьютерге жүктеп салуға болады (📄 14).

Инфрақұрылымдық режимде қосылу

Инфрақұрылымдық режимде бар желідегі компьютерге қосылу үшін төмендегі қадамдарды орындаңыз.

- 1 Желі параметрлерін көрсетіңіз.**
Фотокамераның баптау мәзірінде **Connect to PC (Компьютерге қосылу)** пәрменін таңдаңыз, содан кейін **Network settings (Желі параметрлері)** тармағын белгілеңіз және  түймешігін басыңыз.



- 2 Create profile (Профиль жасау) пәрменін таңдаңыз.**
Create profile (Профиль жасау) пәрменін белгілеңіз және  түймешігін басыңыз.

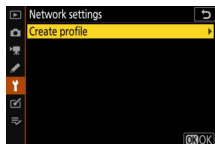

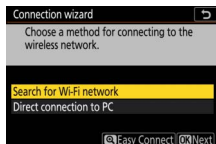

3 Бар желілерді іздеңіз.

Search for Wi-Fi network (Wi-Fi желісін іздеу) пәрменін белгілеп,  түймешігін басыңыз. Фотокамера маңайдағы қазіргі уақытта белсенді желілерді іздейді және оларды атауы (SSID) бойынша тізеді.



«Easy Connect (Оңай қосылу)»



SSID немесе шифрлау кілтін енгізусіз қосылу үшін 3-қадамда  түймешігін басыңыз, содан кейін  түймешігін басыңыз және келесі параметрлерден таңдаңыз:

- **Push-button WPS (WPS түймешігі):** WPS түймешігін қолдайтын маршрутизаторлар үшін. Қосылу үшін фотокамераның  түймешігін басыңыз.
- **PIN-entry WPS (PIN енгізілетін WPS):** фотокамера PIN кодын көрсетеді; қосылу үшін маршрутизаторға PIN кодын енгізу үшін компьютерді пайдаланыңыз (қосымша ақпаратты маршрутизатормен бірге қамтамасыз етілген құжаттамада қараңыз).

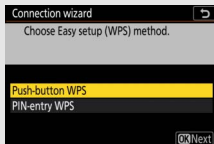
Қосылудан кейін 6-қадамға өтіңіз.





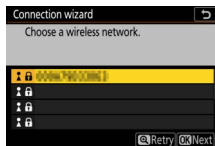

4 Желіні таңдаңыз.

Желілік SSID белгілеңіз және  түймешігін басыңыз (қажетті желі көрсетілмесе, қайтадан іздеу үшін  түймешігін басыңыз). Шифрланған желілер  белгішесімен көрсетіледі; таңдалған желі шифрланған болса, сізден 5-қадамда сипатталғандай шифрлау кілтін енгізу сұралады. Желі шифрланбаған болса, 6-қадамға өтіңіз.



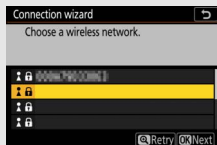

Жасырын SSID идентификаторлары

Жасырын SSID идентификаторлары бар желілер желілер тізімінде бос жазбалармен көрсетіледі. Бос жазбаны белгілеп,  түймешігін бассаңыз, сізден желі атауын көрсету сұралады;  түймешігін басыңыз, атауды енгізіңіз, содан кейін  түймешігін басыңыз. 5-қадамға өту үшін  түймешігін қайтадан басыңыз.



5 Шифрлау кілтін енгізіңіз.

Сымсыз маршрутизатордың шифрлау кілтін енгізу сұралғанда  түймешігін басыңыз...

...және төменде сипатталғандай кілтті енгізіңіз. Шифрлау кілті туралы ақпаратты сымсыз маршрутизатордың құжаттамасында қараңыз. Енгізу аяқталғанда  түймешігін басыңыз.

Қосылуды бастау үшін  түймешігін қайтадан басыңыз. Байланыс орнатылғанда оң жақтағы хабар бірнеше секунд бойы көрсетіледі.

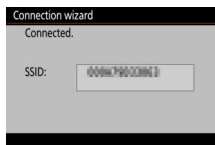
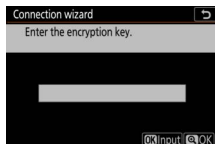

Мәтін енгізу

Мәтін енгізу керек кезде пернетақта көрсетіледі. Ағымдағы жүргірі орнында кірістіру үшін экранда әріптерді нұқыңыз (жоғарғы және төменгі регистрлік және таңбалық пернетақталар арасында ауысу үшін пернетақтаны таңдау түймешігін нұқыңыз) немесе мульти селекторды пайдаланып таңбаларды белгілеңіз және  түймешігін басыңыз.

Мәтінді көрсету аумағы



Пернетақта аумағы

Пернетақтаны таңдау

6 IP мекенжайын алыңыз немесе таңдаңыз.

Келесі параметрлердің біреуін белгілеп, **OK** түймешігін басыңыз.

- **Obtain automatically (Автоматты түрде алу):** бұл параметрді желі IP мекенжайын автоматты түрде қамтамасыз етуге конфигурацияланған болса таңдаңыз.

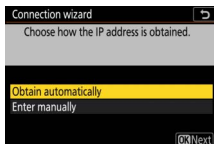

- **Enter manually (Қолмен енгізу):** сұралса, IP мекенжайын енгізіңіз. Сегменттерді белгілеу үшін басты басқару дискін айналдырыңыз, өзгерту үшін **↶** және **↷** түймешіктерін басыңыз және қабылдау үшін **OK** түймешігін басыңыз. Енгізу аяқталғанда «IP address configuration complete (IP мекенжайын конфигурациялау аяқталды)» диалогтық терезесінен шығу үшін **Q** түймешігін басыңыз. **Q** түймешігін қайтадан басу ішкі желі маскасын көрсетеді. Оны **↶** және **↷** түймешіктерін басу арқылы өңдеуге болады. Енгізу аяқталғанда **OK** түймешігін басыңыз.

IP мекенжайын растаңыз және жалғастыру үшін **OK** түймешігін басыңыз.

7 Wireless Transmitter Utility қолданбасын іске қосыңыз.

Сұралғанда компьютерде Wireless Transmitter Utility қолданбасын іске қосыңыз.



8 Фотокамераны таңдаңыз.

Wireless Transmitter Utility қолданбасында 7-қадамда көрсеткен фотокамера атауын таңдап, **Next (Келесі)** түймешігін басыңыз.

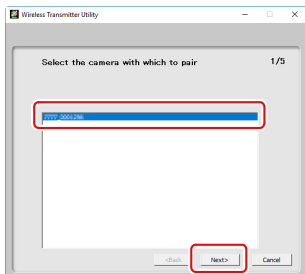

9 Аутентификация кодын енгізіңіз.

Фотокамера аутентификация кодын көрсетеді.



Wireless Transmitter Utility көрсеткен диалогтық терезеде аутентификация кодын енгізіп, **Next (Келесі)** түймешігін басыңыз.

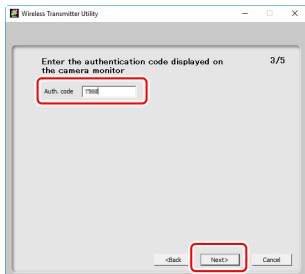

10 Жұптастыру процесін аяқтаңыз.

Фотокамера жұптастыру аяқталғаны айтылған хабарды көрсеткенде **OK** түймешігін басыңыз.

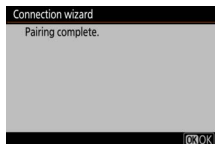

Wireless Transmitter Utility қолданбасында **Next** (Келесі) түймешігін басыңыз. Қолданба автоматты түрде жабылады.

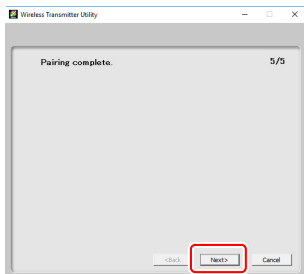

Енді фотокамера мен компьютер арасында байланыс орнатылады.

11 Байланысты тексеріңіз.

Байланыс орнатылғанда фотокамераның **Connect to PC** (Компьютерге қосылу) мәзірінде желілік SSID жасыл түспен көрсетіледі.

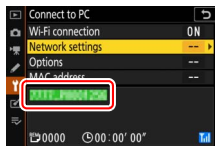

Сымсыз байланыс орнатылғаннан кейін компьютерге «Суреттерді жүктеп салу» бөлімінде сипатталғандай кескіндерді компьютерге жүктеп салуға болады (14).

Суреттерді жүктеп салу

Жүктеп салатын суреттерді фотокамераның ойнату дисплейінде таңдауға немесе суреттерді түсіріле сала жүктеп салуға болады.

✓ Межелі қалталар

Әдепкі бойынша кескіндер келесі қалталарға жүктеп салынады:

- **Windows:** \Users\(\пайдаланушы аты)\Pictures\Wireless Transmitter Utility
- **Mac:** /Users/(\пайдаланушы аты)/Pictures/Wireless Transmitter Utility

Межелі қалтаны Wireless Transmitter Utility арқылы таңдауға болады. Қосымша ақпаратты қызметтік бағдарламаның онлайн анықтамасында қараңыз.

Жүктеп салатын суреттерді таңдау

Жүктеп салатын суреттерді таңдау үшін төмендегі қадамдарды орындаңыз.

1 Ойнатуды бастаңыз.

Фотокамерада  түймешігін басыңыз және толық өлшемде немесе сурет нобайын қарауды таңдаңыз.

2 *i* түймешігін басыңыз.

Ойнату *i* мәзірін көрсету үшін суретті таңдап, *i* түймешігін басыңыз.

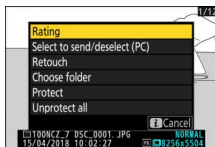

3 Select to send/deselect (PC) (Жіберу үшін таңдау/таңдауды алу) (компьютер) пәрменін таңдаңыз.

Select to send/deselect (PC) (Жіберу үшін таңдау/таңдауды алу)

(компьютер) параметрін белгілеп, 

түймешігін басыңыз. Суретте ақ тасымалдау белгішесі көрінеді.

Фотокамера қазіргі уақытта желіге қосылған болса, жүктеп салу бірден басталады; олай болмаса, жүктеп салу байланыс орнатылғанда басталады. Жүктеп салу кезінде тасымалдау белгішесі жасыл түске боялады.



Суреттерден таңдауды алу

Ағымдағы суреттен тасымалдау белгісін алып тастау үшін **Select to send/deselect (PC) (Жіберу үшін таңдау/таңдауды алу) (компьютер)** пәрменін белгілеңіз және  түймешігін басыңыз. Барлық суреттерден тасымалдау белгісін алып тастау үшін баптау мәзірінде **Connect to PC (Компьютерге қосылу) > Options (Параметрлер) > Deselect all? (Барлығынан таңдауды алу керек пе?)** тармағын таңдаңыз.

Фотосуреттерді түсіріле сала жүктеп салу

Жаңа фотосуреттерді түсіріле сала жүктеп салу үшін **Connect to PC (Компьютерге қосылу) > Options (Параметрлер) > Auto send (Автоматты жіберу) үшін On (Қосулы)**

күйін таңдаңыз. Жүктеп салу фотосурет жад картасына жазылғаннан кейін ғана басталады; жад картасы фотокамераға салынғанына көз жеткізіңіз. Бейнефильм режимінде түсірілген бейнефильмдер мен фотосуреттер жазу аяқталғанда автоматты түрде жүктеп салынбайды, ал оның орнына ойнату дисплейінен жүктеп салынуы керек.

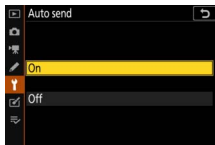

Тасымалдау белгішесі

Жүктеп салу күйі тасымалдау белгішесімен көрсетіледі.

- 📁 (ақ): **Send (Жіберу)**. Сурет жүктеп салу үшін таңдалды, бірақ жүктеп салу әлі басталмады.
- 📁 (жасыл): **Sending (Жіберілуде)**. Жүктеп салу орындалуда.
- 📁 (көк): **Sent (Жіберілді)**. Жүктеп салу аяқталды.



«Connect to PC (Компьютерге қосылу)» күйі дисплейі

Connect to PC (Компьютерге қосылу) дисплейі келесі ақпаратты көрсетеді:

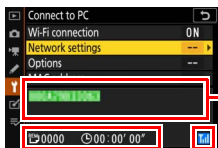

Күй: хостпен байланыстың күйі. Байланыс орнатылғанда хост атауы жасыл түспен көрсетіледі. Файлдар тасымалданып жатқанда күй дисплейі алдында жіберіліп жатқан файлдың атауы бар «Now sending (Қазір жіберілуде)» жазуын көрсетеді. Сондай-ақ мұнда тасымалдау кезінде орын алатын кез келген қателер көрсетіледі.

Сигналдың күші: сымсыз сигналдың күші.

Қалған суреттер/уақыт: қалған суреттерді жіберу үшін керек болжалды уақыт.

Сигналдың жоғалуы

Сигнал жоғалса, сымсыз тасымалдау үзілуі мүмкін, бірақ фотокамераны өшіру, содан кейін қайтадан қосу арқылы оны жалғастыруға болады.

Ажырату және қайта қосу

Фотокамераның бар желімен байланысын төменде сипатталғандай уақытша тоқтатуға немесе жалғастыруға болады.

Ажырату

Баптау мәзірінде **Connect to PC (Компьютерге қосылу) > Wi-Fi connection (Wi-Fi байланысы)** үшін **Disable (Өшіру)** пәрменін таңдап немесе **i** мәзірінде суретке түсіру режимі үшін **Wi-Fi connection (Wi-Fi байланысы) > Close Wi-Fi connection (Wi-Fi байланысын жабу)** тармағын таңдап фотокамераны өшіру арқылы ажыратуға болады. Сондай-ақ компьютермен байланыс смарт құрылғыға қосылу үшін Wi-Fi желісін пайдалансаңыз аяқталады.

✓ Қатынасу нүктесі режимі

Компьютердің сымсыз байланысы фотокамераныкінен бұрын өшірілсе, қате орын алады. Алдымен фотокамераның Wi-Fi байланысын өшіріңіз.

Қайта қосылу

Бар желіге қайта қосылу үшін:

- баптау мәзірінде **Connect to PC (Компьютерге қосылу) > Wi-Fi connection (Wi-Fi байланысы)** үшін **Enable (Қосу)** күйін таңдаңыз немесе
- **i** мәзірінде суретке түсіру режимі үшін **Wi-Fi connection (Wi-Fi байланысы) > Establish Wi-Fi connection with PC (Компьютермен Wi-Fi байланысын орнату)** тармағын таңдаңыз.

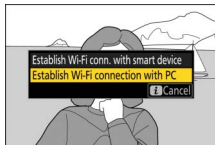

✓ Қатынасу нүктесі режимі

Қосылу алдында фотокамераның Wi-Fi функциясын қосыңыз.

✓ Бірнеше желі профилі

Фотокамераны бірнеше желі үшін профильдер бар болса, ол соңғы пайдаланылған желіге қайта қосылады. Басқа желілерді баптау мәзіріндегі **Connect to PC (Компьютерге қосылу) > Network settings (Желі параметрлері)** параметрін пайдаланып таңдауға болады.

Смарт құрылғыларға қосылу

Фотокамераға смартфоннан немесе планшеттен (төменде «смарт құрылғы») қосылу үшін SnapBridge қолданбасын жүктеп алыңыз.

SnapBridge қолданбасы

SnapBridge қолданбасын фотокамера мен смарт құрылғылар арасындағы сымсыз байланыстар үшін пайдаланыңыз.



SnapBridge қолданбасы Apple App Store® және Google Play™ дүкендерінде тегін қолжетімді. SnapBridge туралы соңғы жаңалықтарды оқу үшін Nikon веб-сайтына кіріңіз.



SnapBridge сіз үшін не істей алады

SnapBridge қолданбасын пайдаланып нені істеуге болады:

- **Фотокамерадан суреттерді жүктеп алу**
Бар суреттерді жүктеп алу немесе жаңа суреттерді түсіріле сала жүктеп алу.
- **Фотокамераны қашықтан басқару (қашықтан фотосурет түсіру)**
Смарт құрылғыдан фотокамераны басқару және суреттер түсіру.

Мәліметтерді SnapBridge қолданбасының онлайн анықтамасында қараңыз:

<https://nikonimglib.com/snbr/onlinehelp/en/index.html>

Сымсыз байланыстар

SnapBridge қолданбасын пайдаланып Wi-Fi (📶 20) немесе Bluetooth (📶 26) арқылы қосылуға болады. Bluetooth арқылы қосылу смарт құрылғы қамтамасыз ететін ақпаратты пайдаланып фотокамера сағатын орнатуға және орын деректерін жаңартуға мүмкіндік береді.

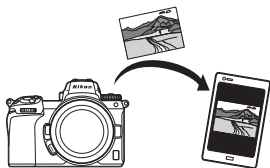

Wi-Fi

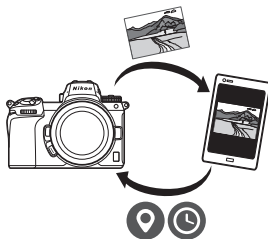

Bluetooth

Wi-Fi арқылы қосылу (Wi-Fi режимі)



Фотокамераға Wi-Fi арқылы қосылу үшін төмендегі қадамдарды орындаңыз.

✓ Қосылу алдында

Қосылу алдында смарт құрылғыда Wi-Fi функциясын қосыңыз (мәліметтерді құрылғымен бірге қамтамасыз етілген құжаттамада қараңыз) фотокамераның жад картасында бос орын қолжетімді екенін тексеріңіз және құрылғылардың күтпеген жерде өшуін болдырмау үшін фотокамерадағы және смарт құрылғыдағы батареялар толығымен зарядталғанына көз жеткізіңіз.

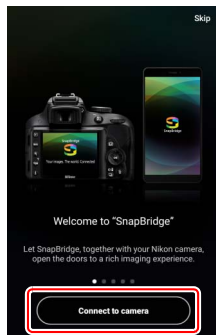
- 1 Смарт құрылғы: SnapBridge қолданбасын іске қосыңыз.**
*Қолданбаны бірінші рет іске қосуыңыз болса, **Connect to camera (Фотокамераға қосылу)** пәрменін нұқыңыз және 2-қадамға өтіңіз.*



Қолданбаны бұрын іске қосқан болсаңыз, 3-қадамға өту алдында  қойындысын ашып,  > **Wi-Fi mode (Wi-Fi режимі)** тармағын нұқыңыз.

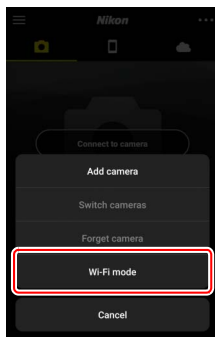
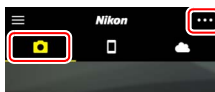

2 Смарт құрылғы: фотокамера және байланыс түрін таңдаңыз.

Фотокамера түрін таңдау сұралғанда **mirrorless camera (айнасыз фотокамера)** тармағын нұқыңыз, содан кейін **Wi-Fi connection (Wi-Fi байланысы)** параметрін нұқыңыз.

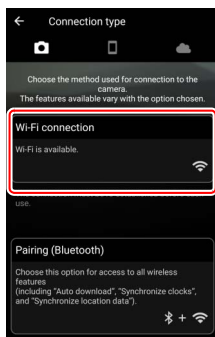
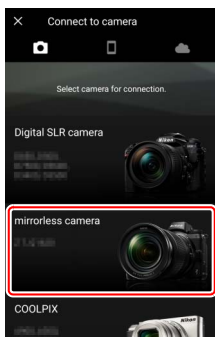

3 Фотокамера: фотокамераны қосыңыз.

Смарт құрылғы фотокамераны дайындауға нұсқау береді. Фотокамераны қосыңыз. 4-қадамды аяқтамай тұрып **Next (Келесі)** түймешігін нұқымаңыз.

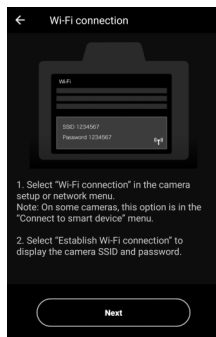

4 Фотокамера: Wi-Fi функциясын қосыңыз.

Баптау мәзірінде **Connect to smart device (Смарт құрылғыға қосылу) > Wi-Fi connection (Wi-Fi байланысы)** тармағын таңдаңыз, содан кейін **Establish Wi-Fi connection (Wi-Fi байланысын орнату)** пәрменін белгілеңіз және **OK** түймешігін басыңыз.



Фотокамераның SSID және құпиясөзі көрсетіледі.



✓ Wi-Fi функциясын қосу

Сондай-ақ Wi-Fi функциясын **i** мәзірінде суретке түсіру режимі үшін **Wi-Fi connection (Wi-Fi байланысы) > Establish Wi-Fi conn. with smart device (Смарт құрылғымен Wi-Fi байланысын орнату)** тармағын таңдау арқылы қосуға болады.



5 Смарт құрылғы: Next (Келесі) түймешігін нұқыңыз.

Алдыңғы қадамда сипатталғандай фотокамерада Wi-Fi функциясын қосқаннан кейін **Next (Келесі)** түймешігін нұқыңыз.

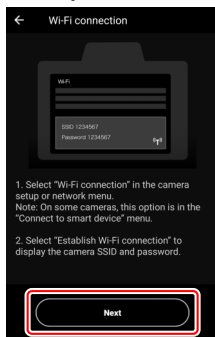

6 Смарт құрылғы: View options (Параметрлерді көру) пәрменін нұқыңыз.

Смарт құрылғы көрсеткен нұсқауларды оқудан кейін **View options (Параметрлерді көру)** пәрменін түртіңіз.

- **Android devices (Android құрылғылары):** Wi-Fi параметрлері көрсетіледі.
- **iOS құрылғылары:** «Параметрлер» қолданбасы іске қосылады. «Параметрлер» қолданбасын ашу үшін < **Settings** (<Параметрлер) тармағын нұқыңыз. Содан кейін жоғары қарай жүгіртіп, **Wi-Fi** тармағын нұқыңыз (ол параметрлер тізімінің жоғарғы жағына жақын орналасқан).

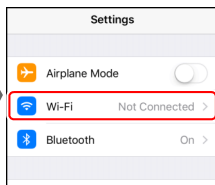
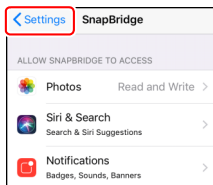
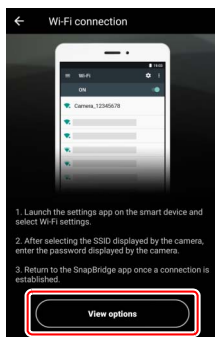

7 **Смарт құрылғы: фотокамераның SSID және құпиясөзін енгізіңіз.**

Фотокамера 4-қадамда көрсеткен SSID және құпиясөзді енгізіңіз.

Android құрылғысы (іс жүзіндегі дисплейлер басқаша болуы мүмкін)

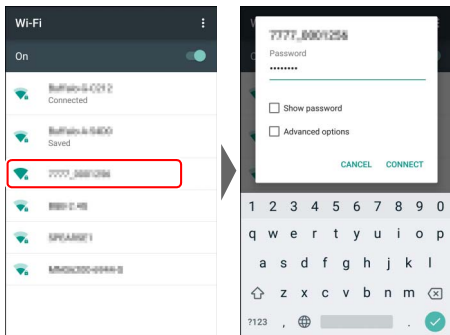

iOS құрылғысы (іс жүзіндегі дисплейлер басқаша болуы мүмкін)

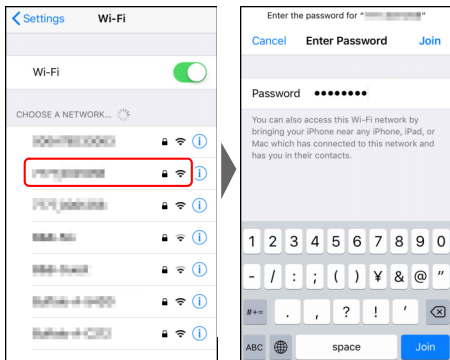



Фотокамераға келесі қосылғанда құпиясөзді енгізу талап етілмейді.

8 **Смарт құрылғы: SnapBridge қолданбасына оралыңыз.**

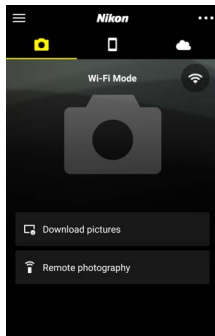
Wi-Fi байланысы орнатылғаннан кейін Wi-Fi режимінің параметрлері көрсетіледі. SnapBridge қолданбасын орнату туралы ақпаратты онлайн анықтамада қараңыз.



✓ **Wi-Fi байланыстарын аяқтау**
Wi-Fi байланысын аяқтау үшін  пәрменін нұқыңыз. Белгіше  деп өзгергенде  пәрменін нұқып, **Exit Wi-Fi mode (Wi-Fi режимінен шығу)** пәрменін таңдаңыз.

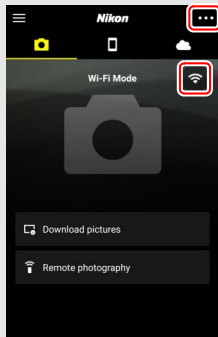

Bluetooth арқылы қосылу

Бірінші рет қосылу кезінде фотокамера мен смарт құрылғыны жұптастыру туралы ақпаратты төмендегі «Бірінші рет қосылу: жұптастыру» бөлімінде қараңыз. Жұптастыру аяқталғаннан кейін қосылу туралы ақпаратты «Жұптастырылған құрылғыға қосылу» (☐ 36) бөлімінде қараңыз.

■ **Бірінші рет қосылу: жұптастыру**

Bluetooth арқылы бірінші рет қосылу алдында фотокамера мен смарт құрылғыны төменде сипатталғандай жұптастыру керек болады. Android құрылғысын пайдаланып жатсаңыз, төменде «Android» бөлімін немесе iOS құрылғыларымен жұптастыру туралы ақпаратты «iOS» (☐ 31) бөлімінде қараңыз.

✓ **Жұптастыру алдында**

Жұптастыруды бастау алдында смарт құрылғыда Bluetooth функциясын қосыңыз (мәліметтерді құрылғымен бірге қамтамасыз етілген құжаттамада қараңыз) фотокамераның жад картасында бос орын қолжетімді екенін тексеріңіз және құрылғылардың күтпеген жерде өшуін болдырмау үшін фотокамерадағы және смарт құрылғыдағы батареялар толығымен зарядталғанына көз жеткізіңіз.

Android

Фотокамераны Android құрылғысымен жұптастыру үшін төмендегі қадамдарды орындаңыз.

1 Camera (Фотокамера): фотокамераны дайындаңыз.

Баптау мәзірінде **Connect to smart device (Смарт құрылғыға қосылу) > Pairing (Bluetooth) (Жұптастыру (Bluetooth))** тармағын таңдаңыз, содан кейін **Start pairing (Жұптастыруды бастау)** пәрменін белгілеңіз және **OK** түймешігін басып...

...фотокамера атауын көрсетіңіз.

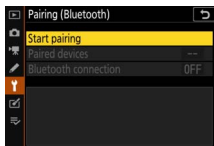

2 Android құрылғысы: SnapBridge қолданбасын іске қосыңыз.

Қолданбаны бірінші рет іске қосуыңыз болса, **Connect to camera** (Фотокамераға қосылу) пәрменін нұқыңыз және 3-қадамға өтіңіз.

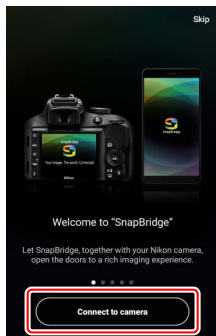

Қолданбаны бұрын іске қосқан болсаңыз,  қойындысын ашып, **Connect to camera** (Фотокамераға қосылу) пәрменін нұқыңыз.

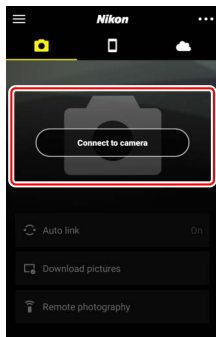

3 Android құрылғысы: фотокамераны дайындаңыз. Фотокамера атауын нұқыңыз.

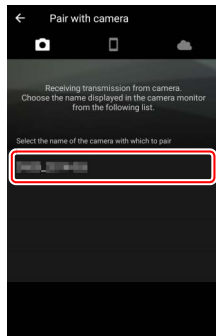

4 Фотокамера/Android құрылғысы: аутентификация кодын тексеріңіз. Фотокамера және Android құрылғысы бірдей аутентификация кодын (иллюстрацияда шеңберге алынған) көрсетіп тұрғанына көз жеткізіңіз.

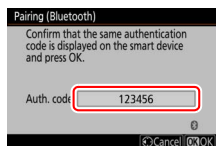
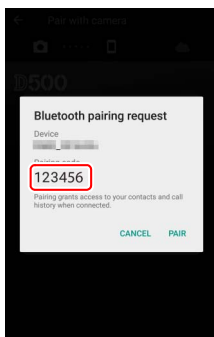

5 Фотокамера/Android құрылғысы: жұптастыруды бастаңыз.

Фотокамера:  түймешігін басыңыз.

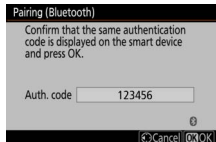

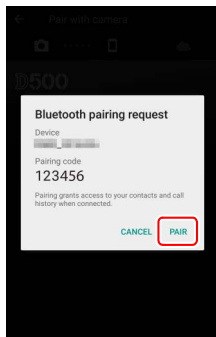

Android құрылғысы: иллюстрацияда көрсетілген түймешікті нұқыңыз (сіз пайдаланып жатқан Android нұсқасына байланысты бұл белгі басқаша болуы мүмкін).



Жұптастыру қатесі

Фотокамерадағы түймешікті басу және Android құрылғысындағы түймешікті нұқу арасында тым көп күтсеңіз, жұптастыру сәтсіз аяқталады және қате көрсетіледі.

- **Фотокамера:**  түймешігін басыңыз және 1-қадамға оралыңыз.
- **Android құрылғысы:**  түймешігін нұқыңыз және 2-қадамға оралыңыз.

6 Фотокамера/Android құрылғысы: экрандағы нұсқауларды орындаңыз.

Фотокамера: **OK** түймешігін басыңыз.
Фотокамера құрылғылар қосылуы екені айтылған хабарды көрсетеді.



Android құрылғысы: жұптастыру аяқталды. **OK** қойындысынан шығу үшін **OK** түймешігін нұқыңыз.

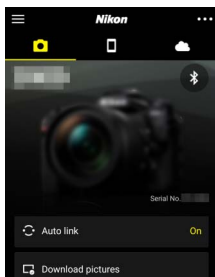
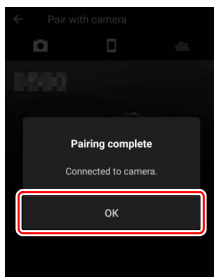

✓ Бірінші рет жұптастыру

SnapBridge қолданбасын орнатудан кейін Android құрылғысын фотокамерамен бірінші рет жұптастырсаңыз, сізден автоматты байланыс (автоматты жүктеп салу, сағат пен орынды автоматты синхрондау) параметрлерін таңдау сұралады. Бұл сұрау қайтадан көрінбейді, бірақ автоматты байланыс параметрлеріне **OK** қойындысындағы **Auto link (Автоматты байланыс)** тармағын пайдаланып кез келген уақытта қатынасуға болады.

Енді жұптастыру аяқталды. SnapBridge қолданбасын келесі пайдаланғанда «Жұптастырылған құрылғыға қосылу» (☐ 36) бөлімінде сипатталғандай қосыла аласыз.

✓ Bluetooth байланыстарын аяқтау

Смарт құрылғымен байланысты аяқтау үшін фотокамераның баптау мәзірінде **Connect to smart device (Смарт құрылғыға қосылу) > Pairing (Bluetooth) (Жұптастыру (Bluetooth)) > Bluetooth connection (Bluetooth байланысы)** үшін **Disable (Өшіру)** күйін таңдаңыз.

Фотокамераны iOS құрылғысымен жұптастыру үшін төмендегі қадамдарды орындаңыз. Android құрылғылары туралы ақпаратты «Android» (📖 26) бөлімінде қараңыз.

1 Camera (Фотокамера): фотокамераны дайындаңыз.

Баптау мәзірінде **Connect to smart device (Смарт құрылғыға қосылу) > Pairing (Bluetooth) (Жұптастыру (Bluetooth))** тармағын таңдаңыз, содан кейін **Start pairing (Жұптастыруды бастау)** пәрменін белгілеңіз және Ⓜ түймешігін басып...

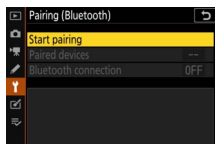

...фотокамера атауын көрсетіңіз.



2 iOS құрылғысы: SnapBridge қолданбасын іске қосыңыз.

Қолданбаны бірінші рет іске қосуыңыз болса, **Connect to camera (Фотокамераға қосылу)** пәрменін нұқыңыз және 3-қадамға өтіңіз.



Қолданбаны бұрын іске қосқан болсаңыз,  қойындысын ашып, **Connect to camera (Фотокамераға қосылу)** пәрменін нұқыңыз.

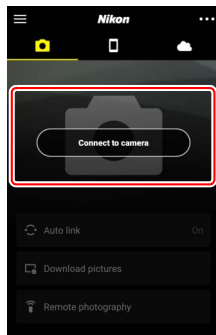

3 iOS құрылғысы: фотокамераны дайындаңыз.
Фотокамера атауын нұқыңыз.

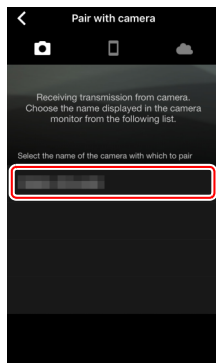

4 iOS құрылғысы: нұсқауларды оқыңыз.

Жұптастыру туралы нұсқауларды мұқият оқып шығып, **Understood** (Түсіндім) жауабын нұқыңыз.

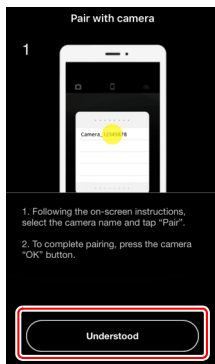

5 iOS құрылғысы: керек-жарақты таңдаңыз.

Керек-жарақты таңдау сұралғанда фотокамера атауын қайтадан нұқыңыз.

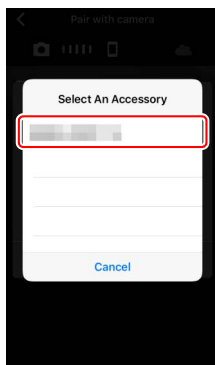

6 Фотокамера/iOS құрылғысы: жұптастыруды бастаңыз.

Фотокамера:  түймешігін басыңыз.

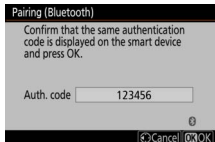

iOS құрылғысы: иллюстрацияда көрсетілген түймешікті нұқыңыз (сіз пайдаланып жатқан iOS нұсқасына байланысты бұл белгі басқаша болуы мүмкін).

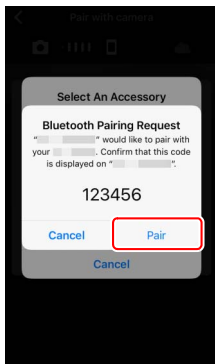

✓ Жұптастыру қатесі

Фотокамерадағы түймешікті басу және iOS құрылғысындағы түймешікті нұқу арасында тым көп күтсеңіз, жұптастыру сәтсіз аяқталады және қате көрсетіледі.

- **Фотокамера:**  түймешігін басыңыз және 1-қадамға оралыңыз.
- **iOS құрылғысы:** SnapBridge қолданбасын жабыңыз және оның фонда жұмыс істеп жатпағанын тексеріңіз, содан кейін 1-қадамға оралу алында iOS «Параметрлер» қолданбасын ашыңыз және iOS жүйесінен иллюстрацияда көрсетілгендей фотокамераны «ұмытуын» сұраңыз.



7 Фотокамера/iOS құрылғысы: экрандағы нұсқауларды орындаңыз.

Фотокамера:  түймешігін басыңыз. Фотокамера құрылғылар қосулы екені айтылған хабарды көрсетеді.



iOS құрылғысы: жұптастыру аяқталды.  қойындысынан шығу үшін **OK** түймешігін нұқыңыз.

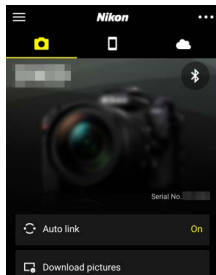
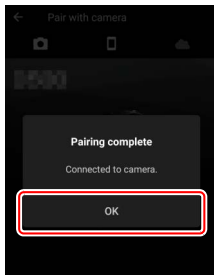

Бірінші рет жұптастыру

SnapBridge қолданбасын орнатудан кейін iOS құрылғысын фотокамерамен бірінші рет жұптастырсаңыз, сізден автоматты байланыс (автоматты жүктеп салу, сағат пен орынды автоматты синхрондау) параметрлерін таңдау сұралады. Бұл сұрау қайтадан көрінбейді, бірақ автоматты байланыс параметрлеріне  қойындысындағы **Auto link (Автоматты байланыс)** тармағын пайдаланып кез келген уақытта қатынасуға болады.

Енді жұптастыру аяқталды. SnapBridge қолданбасын келесі пайдаланғанда «Жұптастырылған құрылғыға қосылу» (📖 36) бөлімінде сипатталғандай қосыла аласыз.

Bluetooth байланыстарын аяқтау

Смарт құрылғымен байланысты аяқтау үшін фотокамераның баптау мәзірінде **Connect to smart device (Смарт құрылғыға қосылу) > Pairing (Bluetooth) (Жұптастыру (Bluetooth)) > Bluetooth connection (Bluetooth байланысы)** үшін **Disable (Өшіру)** күйін таңдаңыз.

■ Жұптастырылған құрылғыға қосылу

Фотокамерамен жұптастырылып қойылған смарт құрылғыға тез және оңай қосылуға болады.

1 Фотокамера: Bluetooth функциясын қосыңыз.

Баптау мәзірінде **Connect to smart device (Смарт құрылғыға қосылу) > Pairing (Bluetooth) (Жұптастыру (Bluetooth)) > Bluetooth connection (Bluetooth байланысы)** тармағын таңдаңыз, содан кейін **Enable (Қосу)** пәрменін белгілеңіз және  түймешігін басыңыз.

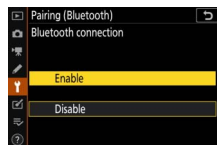

2 Смарт құрылғы: SnapBridge қолданбасын іске қосыңыз.

Bluetooth байланысы автоматты түрде орнатылады.

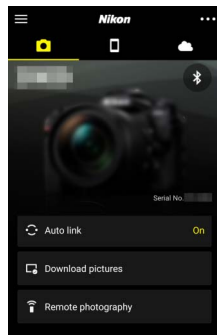

Желілерге WT-7 арқылы қосылу

Фотокамераға жалғанған болса, WT-7 қосымша сымсыз таратқышын компьютерлерге, FTP серверлеріне немесе басқа құрылғыларға Ethernet немесе сымсыз желілер арқылы қосылу үшін пайдалануға болады.

WT-7 сымсыз таратқышын қосу алдында

WT-7 сымсыз таратқышын қосу алдында фотокамераның және WT-7 сымсыз таратқышының бағдарлама жасақтамасы соңғы нұсқаларға жаңартылғанына көз жеткізіңіз. Қосымша ақпарат алу үшін аймағыңызға арналған Nikon веб-сайтына кіріңіз (□ xii).

WT-7 сіз үшін не істей алады

WT-7 мына мүмкіндіктерді береді:

- **Бар фотосуреттер мен бейнефильмдерді FTP серверіне немесе компьютерге жүктеп салу**

Суреттерді компьютерлерге көшіріп қана емес (кескінді тасымалдау режимі), сондай-ақ оларды FTP серверлеріне жүктеп салуға болады (FTP серверіне жүктеп салу режимі). Суреттерді түсіріле сала жүктеп салуға болады.

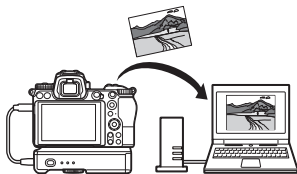

- **Компьютерден қашықтан фотокамераны басқару және суреттер түсіру**

Желілік компьютерде Camera Control Pro 2 (бөлек сатылады) бағдарламалық жасақтамасын орнату сізге фотокамера параметрлерін толық басқаруды береді және суреттерді қашықтан түсіруге және тікелей компьютер мен қатты дискіге сақтауға мүмкіндік береді (фотокамераны басқару режимі).

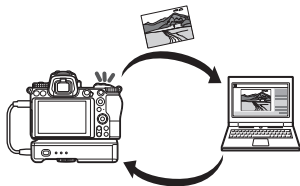

- **Веб-браузерден қашықтан фотокамераны басқару және суреттер түсіру**

Веб-браузерді пайдаланып фотокамераны желілік компьютерлерден және смарт құрылғылардан басқара аласыз. Бұл қашықтан басқаруға арнайы қолданба немесе компьютерлік бағдарламалық жасақтама керек емес (HTTP сервері режимі).

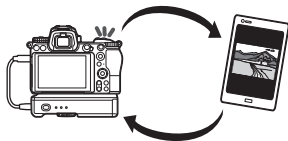

WT-7 арқылы қосылу

WT-7 сымсыз таратқышын фотокамерамен бірге қамтамасыз етілген USB кабелін пайдаланып қосыңыз.

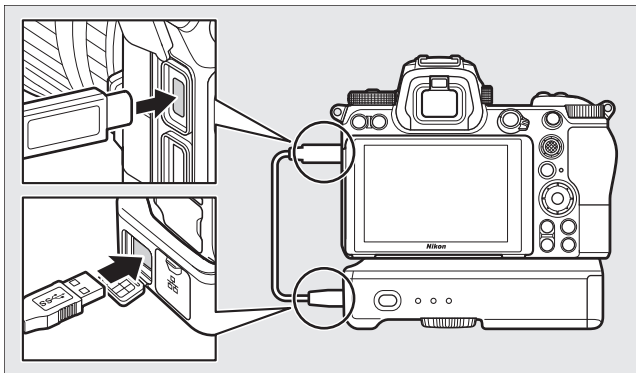

Таратқышты қосыңыз және фотокамераның баптау мәзірінде **Wireless transmitter (WT-7) (Сымсыз таратқыш (WT-7)) > Wireless transmitter (Сымсыз таратқыш) > Use (Пайдалану)** тармағын таңдаңыз.

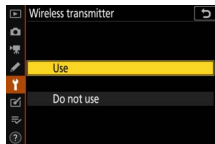

WT-7 сымсыз таратқышының мәзір параметрлері

WT-7 сымсыз таратқышының барлық мәзір параметрлерін баптау мәзірінде **Wireless transmitter (WT-7) (Сымсыз таратқыш (WT-7))** тармағында табуға болады. Қосымша ақпаратты WT-7 сымсыз таратқышымен бірге қамтамасыз етілген нұсқаулықта қараңыз.

Қосымша ақпаратты WT-7 сымсыз таратқышымен бірге қамтамасыз етілген нұсқаулықта қараңыз.

Мәзір нұсқаулығы

Фотокамера желіге қосулы кезде пайдаланылатын мәзір элементтері туралы ақпаратты осы бөлімде оқыңыз. Тізілген элементтердің барлығын баптау мәзірінде табуға болады.



Connect to smart device (Смарт құрылғыға қосылу)

Смартфондарға немесе планшеттерге (смарт құрылғылар) Bluetooth немесе Wi-Fi арқылы қосылу.

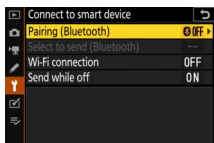

Pairing (Bluetooth) (Жұптастыру (Bluetooth))

Bluetooth арқылы смарт құрылғылармен жұптастыру немесе оларға қосылу.

Параметр	Сипаттама
Start pairing (Жұптастыруды бастау)	Фотокамераны смарт құрылғымен жұптастыру (☐ 26).
Paired devices (Жұптастырылған құрылғылар)	Жұптастырылған смарт құрылғыларды тізу немесе бір құрылғыдан екіншісіне ауысу.
Bluetooth connection (Bluetooth байланысы)	Bluetooth функциясын қосу үшін Enable (Қосу) пәрменін таңдаңыз.

Select to send (Bluetooth) (Жіберу үшін таңдау (Bluetooth))

Смарт құрылғыға жүктеп салатын суреттерді таңдау немесе суреттерді түсіріле сала жүктеп салынатын-салынбайтын етіп белгілеуді таңдау. Жүктеп салу байланыс орнатыла сала басталады.

Параметр	Сипаттама
Auto select to send (Жіберу үшін автоматты таңдау)	Он (Қосулы) күйі таңдалған болса, фотосуреттер түсіріле сала смарт құрылғыға жүктеп салынатын етіп белгіленеді (бұл жүктеп салу үшін қолмен таңдау керек бейнефильм режимінде түсірілетін фотосуреттерге қатысты емес). Фотокамерамен таңдалған параметрге қарамастан, фотосуреттер JPEG пішімінде, 2 меганүкте өлшемінде жүктеп салынады.
Manual select to send (Жіберу үшін қолмен таңдау)	Таңдалған суреттерді жүктеп салу үшін белгілеу.
Deselect all (Барлығынан таңдауды алу)	Барлық кескіндерден тасымалдау белгісін алып тастау.

Wi-Fi connection (Wi-Fi байланысы)

Смарт құрылғыларға Wi-Fi арқылы қосылу.

■ **Establish Wi-Fi connection (Wi-Fi байланысын орнату)**

Смарт құрылғымен Wi-Fi байланысын бастау. Қосылу үшін смарт құрылғыда фотокамераның SSID идентификаторын таңдаңыз және құпиясөзді енгізіңіз (□ 20). Байланыс орнатылғаннан кейін бұл параметр қажет кезде байланысты аяқтау үшін пайдалануға болатын **Close Wi-Fi connection (Wi-Fi байланысын жабу)** пәрменіне өзгереді.

■ **Wi-Fi connection settings (Wi-Fi байланысының параметрлері)**

Келесі Wi-Fi параметрлеріне қатынасу:

- **SSID:** фотокамераның SSID орнату.
- **Authentication/encryption (Аутентификация/шифрлау):** **OPEN (АШЫҚ)** немесе **WPA2-PSK-AES** параметрін таңдаңыз.
- **Password (Құпиясөз):** фотокамераның құпиясөзін орнату.
- **Channel (Арна):** фотокамераны арнаны автоматты түрде таңдауы үшін **Auto (Автоматты)** параметрін таңдаңыз немесе **Manual (Қол режимі)** параметрін таңдаңыз және арнаны қолмен таңдаңыз.
- **Current settings (Ағымдағы параметрлер):** ағымдағы Wi-Fi параметрлерін көру.
- **Reset connection settings (Байланыс параметрлерін қалпына келтіру):** Wi-Fi параметрлерін әдепкі мәндерге қалпына келтіру үшін **Yes (Иә)** жауабын таңдаңыз.

Send while off (Өшірулі кезде жіберу)

On (Қосұлы) күйі таңдалған болса, Bluetooth арқылы қосылған смарт құрылғыларға кескіндерді жүктеп салу тіпті фотокамера өшірулі кезде де жалғасады.

Connect to PC (Компьютерге қосылу)

Компьютерлерге Wi-Fi арқылы қосылу.

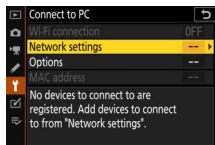

Wi-Fi connection (Wi-Fi байланысы)

Network settings (Желі параметрлері) үшін қазіргі уақытта таңдалған параметрлерді пайдаланып қосылу үшін **Enable (Қосу)** пәрменін таңдаңыз.

Network settings (Желі параметрлері)

Жаңа желі профилін жасау үшін **Create profile (Профиль жасау)** пәрменін таңдаңыз (☐ 3, 7). Бірнеше профиль бар болса, тізімнен профильді таңдау үшін Ⓜ түймешігін басыңыз. Бар профильді өңдеу үшін белгілеп, Ⓜ түймешігін басыңыз. Келесі параметрлер көрсетіледі:

- **General (Жалпы):** профиль атауы және құпиясөз. Профильді қайта атау үшін **Profile name (Профиль атауы)** параметрін таңдаңыз (әдепкі бойынша профиль атауы желінің SSID идентификаторымен бірдей болады). Профильді өзгерту алдында құпиясөздің енгізілуін талап ету үшін **Password protection (Құпиясөзбен қорғау)** үшін **On (Қосулы)** күйін таңдаңыз (құпиясөзді өзгерту үшін **On (Қосулы)** күйін белгілеңіз және Ⓜ түймешігін басыңыз).
- **Wireless (Сымсыз):** байланыс параметрлерін маршрутизатор арқылы байланысқа (инфрақұрылымдық режим) немесе фотокамерамен тікелей сымсыз байланысқа (қатынасу нүктесі режимі) реттеу.
 - **Инфрақұрылымдық режим:** желінің SSID және құпиясөзін енгізіп, желіде пайдаланылатын аутентификация/шифрлау түрін таңдаңыз (**OPEN (АШЫҚ)** немесе **WPA2-PSK-AES**). Арна автоматты түрде таңдалады.
 - **Қатынасу нүктесі режимі:** SSID идентификаторын енгізіңіз және арна (арнаны автоматты таңдау үшін **Auto (Автоматты)** параметрін немесе арнаны қолмен таңдау үшін **Manual (Қол режимі)** параметрін таңдаңыз) мен фотокамераға қосылу үшін пайдаланылатын аутентификация/шифрлау түрін (**OPEN (АШЫҚ)** немесе **WPA2-PSK-AES**) таңдаңыз. **Authentication/encryption (Аутентификация/шифрлау)** үшін **WPA2-PSK-AES** таңдалған болса, сондай-ақ фотокамераның құпиясөзін орнатуға болады.
- **TCP/IP: Obtain automatically (Автоматты түрде алу)** үшін **Enable (Қосу)** күйі таңдалған болса, инфрақұрылымдық режимнің байланыстары үшін IP мекенжайы және ішкі желі маскасы DHCP сервері немесе IP мекенжайын автоматты түрде орнату арқылы алынады. IP мекенжайын (**Address (Мекенжай)**) және ішкі желі маскасын (**Mask (Маска)**) енгізу үшін **Disable (Өшіру)** күйін қолмен таңдаңыз. IP мекенжайын инфрақұрылымдық режим байланыстары үшін керек екенін ескеріңіз.

Options (Параметрлер)

Жүктеп салу параметрлерін реттеңіз.

■ *Auto send (Автоматты жіберу)*

Жаңа фотосуреттерді түсіріле сала жүктеп салу үшін **On (Қосулы)** күйін таңдаңыз. Жүктеп салу фотосурет жад картасына жазылғаннан кейін ғана басталады; жад картасы фотокамераға салынғанына көз жеткізіңіз. Бейнефильм режимінде түсірілген бейнефильмдер мен фотосуреттер жазу аяқталғанда автоматты түрде жүктеп салынбайды, ал оның орнына ойнату дисплейінен жүктеп салынуы керек (□ 14).

■ *Delete after send (Жіберуден кейін жою)*

Жүктеп салу аяқталғаннан кейін фотосуреттерді фотокамераның жад картасынан автоматты түрде жою үшін **Yes (Иә)** жауабын таңдаңыз (осы параметр таңдалмай тұрып тасымалдау үшін белгіленген файлдар жойылмайды). Фотокамераның кейбір әрекеттерінің барысында жою уақытша тоқтатылуы мүмкін.

■ *Send file as (Файлды жіберу)*

NEF+JPEG кескіндерін жүктеп салу кезінде NEF (RAW) және JPEG файлдарының екеуін де немесе тек JPEG көшірмесін жүктеп салуды таңдаңыз.

■ *Deselect all? (Барлығынан таңдауды алу керек пе?)*

Барлық кескіндерден тасымалдау белгісін алу үшін **Yes (Иә)** жауабын таңдаңыз. «Жіберілуде» белгішесі бар кескіндерді жүктеп салу бірден тоқтатылады.

MAC address (MAC мекенжайы)

Фотокамераның MAC мекенжайын көрсету.

Wireless transmitter (WT-7) (Сымсыз таратқыш (WT-7))

WT-7 қосымша сымсыз таратқышын пайдаланып қосылу параметрлерін реттеңіз. Бұл параметрлер WT-7 қосылған және қосулы кезде қолданылады. Бұл жағдайда **Connect to smart device (Смарт құрылғыға қосылу)** және **Connect to PC (Компьютерге қосылу)** үшін таңдалған параметрлер

автоматты түрде өшіріледі. **Wireless transmitter (Сымсыз таратқыш)** параметрі туралы ақпаратты төменде табуға болады; **Choose hardware (Жабдықты таңдау)**, **Network settings (Желі параметрлері)** және **Options (Параметрлер)** туралы ақпаратты WT-7 сымсыз таратқышымен бірге қамтамасыз етілген нұсқаулықта қараңыз.

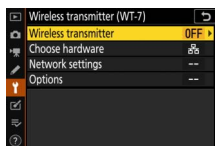

Wireless transmitter (Сымсыз таратқыш)

Фотокамераға қосулы кезде WT-7 сымсыз таратқышын қосу үшін **Use (Пайдалану)** параметрін таңдаңыз.

Ақауларды жою

Төменде кейбір жиі кездесетін мәселелердің шешімдері тізілген. SnapBridge қолданбасына арналған ақауларды жою туралы ақпаратты мына бетте көруге болатын қолданбаның онлайн анықтамасында табуға болады:

<https://nikonimglib.com/snbr/onlinehelp/en/index.html>

WT-7 туралы ақпаратты таратқышпен бірге қамтамасыз етілген нұсқаулықта қараңыз. Wireless Transmitter Utility немесе Camera Control Pro 2 туралы ақпаратты қарастырылып отырған қолданбаның онлайн анықтамасында қараңыз.

Мәселе	Шешім	□
Фотокамера TCP/IP қатесін көрсетеді.	Хост компьютердің немесе сымсыз маршрутизатордың параметрлерін тексеріңіз немесе фотокамера параметрлерін тиісінше реттеңіз.	44
Фотокамера «жад картасы жоқ» қатесін көрсетеді.	Жад картасы дұрыс салынғанына көз жеткізіңіз.	15
Жүктеп салу үзіледі және жалғаспайды.	Жүктеп салу фотокамераны өшіріп, қайта қосса жалғасады.	14
Байланыс сенімді емес.	Channel (Арна) үшін Auto (Автоматты) параметрі таңдалған болса, Manual (Қол режимі) параметрін таңдаңыз және арнаны қолмен таңдаңыз.	42
	Фотокамера компьютерге инфрақұрылымдық режимде қосылған болса, маршрутизатор 1 және 8 арасындағы арнаға орнатылғанын тексеріңіз.	44
Connect to smart device (Смарт құрылғыға қосылу) және Connect to PC (Компьютерге қосылу) пәрмендері сұр етілген және қолжетімсіз.	Бұл параметрлер WT-7 пайдаланылып жатқанда қолжетімді емес. WT-7 сымсыз таратқышын өшіріңіз.	46

Қосымша

Apple қоғамдық бастапқы код лицензиясы

Бұл өнім <https://developer.apple.com/opensource/> URL мекенжайында орналасқан Apple қоғамдық бастапқы код лицензиясының шарттары қолданылатын Apple mDNS бастапқы одын қамтиды.

Бұл файл Apple қоғамдық бастапқы код лицензиясының 2.0 нұсқасында («Лицензия») анықталған және соның шарттары қолданылатын бастапқы кодты және/немесе бастапқы кодтың нұсқаларын қамтиды. Бұл файлды тек лицензия шарттарына сай пайдалануға болады. Осы файлды пайдаланбай тұрып <https://opensource.apple.com/aps/> бетінен Лицензияның көшірмесін алыңыз және оқып шығыңыз.

Лицензия бойынша таратылатын бастапқы код және бүкіл бағдарламалық жасақтама «БАР КҮЙІНДЕ», АНЫҚ НЕМЕСЕ ТҰСПАЛДАНАТЫН, ЕШБІР ТҮРДЕГІ КЕПІЛДІКСІЗ ТАРАТЫЛАДЫ ЖӘНЕ APPLE ОСЫМЕН БҮКІЛ ОСЫНДАЙ КЕПІЛДІКТЕРДЕН, СОНЫҢ ІШНДЕ, БІРАҚ ОНЫМЕН ШЕКТЕЛМЕЙ, НАҚТЫ МАҚСАТҚА СӘЙКЕСТІККЕ, МӨСЕЛЕЛЕРСІЗ ПАЙДАЛАНУҒА НЕМЕСЕ ЕРЕЖЕЛЕРДІ БҰЗБУҒА ҚАТЫСТЫ БАРЛЫҚ КЕПІЛДІКТЕРДЕН БАС ТАРТАДЫ. Лицензия бойынша құқықтар мен шектеулерді реттейтін нақты тілді Лицензиядан қараңыз.

Индекс

A

Android	26
Authentication/encryption (Аутентификация/шифрлау)	42
Auto send (Автоматты жіберу)	15, 45

B

Bluetooth	26, 40
-----------------	--------

C

Camera Control Pro 2	38
Connect to PC (Компьютерге қосылу) ..	43
Connect to smart devices (Смарт құрылғыларға қосылу)	18

D

Direct connection to PC (Компьютермен тікелей байланыс)	3
--	---

E

Easy connect (Оңай қосылу)	8
Establish Wi-Fi connection (Wi-Fi байланысын орнату)	42

F

FTP сервері	37
-------------------	----

I

iOS	31
IP мекенжайы	11, 44

M

MAC address (MAC мекенжайы)	45
-----------------------------------	----

N

Network settings (Желі параметрлері) ..	3, 7, 44
---	-------------

O

Options (Параметрлер)	45
-----------------------------	----

P

Pairing (Жұптастыру)	36, 40
PIN-entry WPS (PIN енгізілетін WPS) ..	8
Push-button WPS (WPS түймешірі)	8

S

Search for Wi-Fi network (Wi-Fi желісін іздеу)	8
Select to send (Bluetooth) (Жіберу үшін таңдау (Bluetooth))	41
Send while off (Өшірулі кезде жіберу) ..	42
SnapBridge	18
SSID	3, 8, 42

W

Wi-Fi	1, 42
Wi-Fi connection (Wi-Fi байланысы) ...	42, 43
Wi-Fi режимі	20
Wireless Transmitter (WT-7) (Сымсыз таратқыш (WT-7))	37, 46
Wireless Transmitter Utility	1
WT-7	37

A

Ажырату және қайта қосу	17
-------------------------------	----

Ж

Жүктеп салатын суреттерді таңдау	14
---------------------------------------	----

И

Инфрақұрылымдық режим	2, 7
-----------------------------	------

K

Компьютерлерге қосылу	1
-----------------------------	---

Қ

Қателер	47
Қатынасу нүктесі режимі	2, 3
Қашықтан фотосурет түсіру	18

C

Суреттерден таңдауды алу	15
--------------------------------	----

Бұл нұсқаулықты түгелдей немесе оның бір бөлігін (сын жазу мақалалары мен шолулардағы қысқа дәйексөздерді қоспағанда) NIKON CORPORATION компаниясының жазбаша рұқсатынсыз ешбір түрде көшіруге болмайды.

Жасап шығарушы : _____

NIKON CORPORATION

© 2018 Nikon Corporation



SB8K01(Y7)
6MOA27Y7-01