

Nikon

Z 7

Z 6

网络指南

- 使用产品前请仔细阅读本使用说明书。
- 阅读本说明书后，请将其妥善保管以便今后可随时参阅。

您可从 3 种不同的说明书中选择。

有关无线连接的信息，请参阅：

网络指南（本说明书）

了解如何使用 Wi-Fi 或蓝牙将照相机连接至计算机或者智能手机或平板电脑等智能设备。



有关使用 WT-7 无线传输器可完成的任务等主题，该指南也进行了说明。

有关基本拍摄和播放的指南，请参阅：

使用说明书（内含）

掌握基本照相机操作以及本照相机特有的功能。

- 目录
- 开始了解照相机
- 开始步骤
- 基础拍摄与播放
- 基本设定
- 拍摄控制
- **i** 按钮
- 故障排除



☑ 有关照相机操作的全面指南，请参阅：

参考手册（PDF）

除随照相机所附送 *使用说明书* 中包含的内容外，*参考手册* 还详细介绍了照相机菜单中的可用选项，并包含将照相机连接至其他设备等主题。



参考手册中包含的主题有：

- 基本拍摄和播放操作
- 高级拍摄选项
- 照相机菜单
- 连接至计算机、打印机和 HDMI 设备
- 闪光拍摄（使用另购的闪光灯组件）

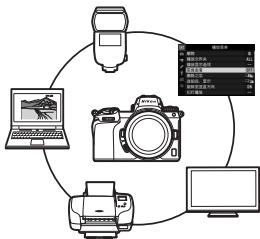

参考手册（PDF 格式）可从尼康下载中心获取。

nikon 下载中心 Z 7 Z 6

Z 7: https://downloadcenter.nikonimglib.com/zh-cn/products/492/Z_7.html

Z 6: https://downloadcenter.nikonimglib.com/zh-cn/products/493/Z_6.html

参考手册（HTML 格式）也可进行在线查看。

nikon 在线说明书 Z 7 Z 6

https://onlinemanual.nikonimglib.com/z7_z6/zh-cn/



关于本指南

本指南主要介绍如何使用照相机内置Wi-Fi连接至无线局域网络（LAN）以及连接后如何使用网络功能。请务必仔细阅读本指南和照相机的说明书，并妥善保管以便本产品所有使用者可随时参阅。若本指南因破损而字迹模糊，您可从尼康下载中心下载PDF版本。

图标和惯例

为便于您获取所需信息，本说明书使用了以下图标和惯例：



该图标表示注意，提醒您应该在使用本产品前阅读这些信息。



该图标表示小提示，这些信息在您使用本产品时可能很有帮助。



该图标表示本说明书中其他部分的参考页码。

照相机显示屏中所示的菜单项目、选项及信息用**粗体**表示。

在整个说明书中，智能手机和平板电脑统称为“智能设备”，照相机所使用的XQD存储卡统称为“存储卡”。

照相机设定

本说明书将使用默认设定进行说明。

插图

本指南中所示软件的外观和内容以及操作系统的对话框、信息和屏幕显示可能随所使用操作系统的不同而异。有关基本计算机操作的信息，请参阅计算机或操作系统随附的文档。

照相机和网络系统图

使用照相机和另购配件时可用的网络连接类型如下所示。本指南着重介绍与计算机的连接；有关使用WT-7无线传输器连接至网络的信息，请参阅WT-7随附的说明书。

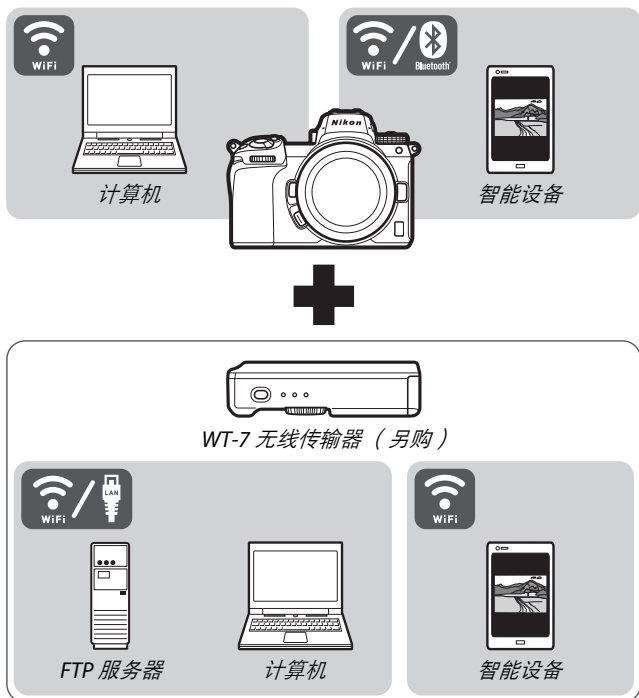

使用网络可进行的操作

照相机支持与计算机、智能手机、平板电脑及其他设备的网络连接。一旦连接好，您即可上传照片或遥控照相机。

想要上传照片至计算机？

➔ ... 然后通过 **Wi-Fi** 进行连接 (❷ 1)

使用照相机内置无线局域网 (Wi-Fi)，您可连接至计算机以上传照片和视频。

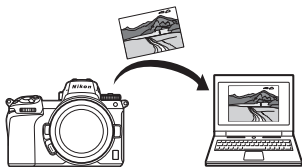

连接至计算机

照相机可通过以下任一方式进行连接：

- 通过直接无线连接 (访问点模式，❷ 3)，或者
- 通过现有网络 (包括家用网络) 中的无线路由器 (基础结构模式，❷ 7)。



访问点模式



基础结构模式

- 想要下载照片至智能设备或
- 从智能设备控制照相机？

→ ...然后使用**SnapBridge**应用程序进行连接(❷ 18)
请在智能手机或平板电脑 (智能设备) 上安装 SnapBridge 应用程序并通过蓝牙或 Wi-Fi 连接至照相机。

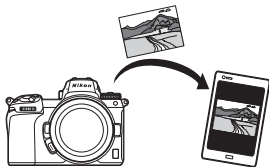

- 想要上传照片至计算机或 **FTP** 服务器，
- 从计算机控制照相机，或者
- 从网页浏览器控制照相机？

→ ... 然后使用 **WT-7** 进行连接 (❷ 37)
使用另购的 WT-7 无线传输器连接至网络可访问多种功能。

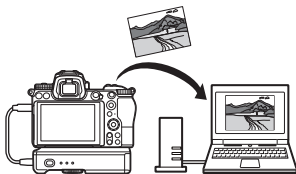

声明

- 未经尼康公司的事先书面许可，对本指南之所有内容，不得以任何形式进行翻版、传播、转录或存储在可检索系统内，或者翻译成其他语言。
- 尼康公司已竭尽全力来确保本指南内载之信息的准确性和完善性。如果您发现任何错误或遗漏，请致电尼康客户支持中心服务热线反映，对此，我们深表感谢。
- 尼康公司对因使用本产品而引起的损害不承担法律责任。
- 尼康公司保留可随时更改本指南内载之硬件及软件的外观和技术规格的权利。

有关拷贝或复制限制的注意事项

请注意，通过扫描仪、数码照相机或其他设备，采用数码拷贝或复制的方式来拥有相关资料的行为可能受到法律制裁。

• 法律禁止拷贝或复制的项目

请勿非法拷贝或非法复制纸币、硬币、有价证券、国债债券或地方政府债券，即使这类拷贝或复制品上印有“样本”字样亦然。

禁止拷贝或复制国外流通的纸币、硬币或有价证券。

除非事先获得政府许可，否则禁止拷贝或复制由政府所发行而尚未使用的邮票或明信片。

请勿拷贝或复制由政府所发行的邮票，以及法律上规定的证明文档。

• 关于特定拷贝或复制的警告

除非出于商业目的所必须的极少量的拷贝以外，也请不要擅自对企业依法发行的有价证券（股票、债券及其他有价证券等）、月票或优惠券进行拷贝或复制。另外，禁止拷贝或复制政府颁发的护照、身份证以及公共机构或企事业单位颁发的许可证、通行证和餐券等票据。

• 关于遵守著作权法的声明

根据著作权法规定，未经著作权所有者的同意，不得擅自使用通过本照相机创建的具有著作权的照片或视频。将照片或视频仅作个人用途时可以例外，但对于展览或实况表演的照片或视频，则即使是个人使用也有可能受到限制。

目录

关于本指南	iv
照相机和网络系统图	v
使用网络可进行的操作	vi
声明	viii
通过 Wi-Fi 连接至计算机	1
使用 Wi-Fi 可进行的操作	1
Wireless Transmitter Utility	1
基础结构模式和访问点模式	2
访问点模式	2
基础结构模式	2
在访问点模式下进行连接	3
在基础结构模式下进行连接	7
上传照片	14
选择照片进行上传	14
拍摄时上传照片	15
传送图标	16
“连接到 PC” 状态显示	16
断开连接与重新连接	17
断开连接	17
重新连接	17
连接至智能设备	18
SnapBridge 应用程序	18
使用 SnapBridge 可进行的操作	18
无线连接	19
通过 Wi-Fi 连接 (Wi-Fi 模式)	20
通过蓝牙连接	26

使用 WT-7 连接至网络	37
使用 WT-7 可进行的操作	38
使用 WT-7 进行连接	39
菜单指南	40
连接至智能设备	40
配对 (Bluetooth)	40
选择以发送 (Bluetooth)	41
Wi-Fi 连接	42
照相机关闭时发送	42
连接到 PC	43
Wi-Fi 连接	43
网络设定	44
选项	45
MAC 地址	45
无线传输器 (WT-7)	46
无线传输器	46
故障排除	47
附录	48
索引	49

✔ 终身学习

作为尼康“终身学习”保证的一部分，下列网站将持续提供最新在线产品支持、教育及不断更新各类信息：

- 中国大陆的用户：<http://www.nikon.com.cn/>

中国大陆地区用户可点击以上网址，登录尼康官方网站，点击“支持及下载”栏目下的“常见问题与解答”，获得常见问题回答（FAQ）和在线的技术支持；点击“如何购买”栏目下的“批发商”或“经销商”，可获得本地尼康批发商或经销商的联络信息。

- 美国用户：<https://www.nikonusa.com/>
- 欧洲与非洲用户：<https://www.europe-nikon.com/support/>
- 亚洲、大洋洲和中东用户：<https://www.nikon-asia.com/>

浏览这些网站，可持续获得最新产品信息、提示、常见问题回答（FAQ）以及有关数码成像和拍摄的一般性建议。您也可向本地尼康经销商获取更详细的信息。有关联络信息，请访问以下网址：

<https://imaging.nikon.com/>

<http://www.nikon.com.cn/>

✔ 背景知识

本指南的说明建立在读者具备无线局域网（LAN）基本知识的基础之上。有关网络内安装、配置及使用设备的详细信息，请与生产厂家或网络管理员联系。有关配置计算机以连接无线网络的信息，请参阅 Wireless Transmitter Utility 的在线帮助。

通过 Wi-Fi 连接至计算机

本章节讲述如何使用照相机内置 Wi-Fi 连接至计算机。

使用 Wi-Fi 可进行的操作

通过 Wi-Fi 连接可将所选照片上传至计算机。

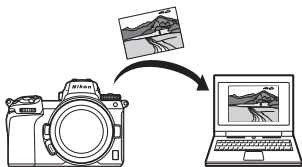

Wireless Transmitter Utility

配置照相机以进行连接后，您需使用 Wireless Transmitter Utility 将其与计算机配对，然后才可通过 Wi-Fi 上传或下载图像。设备配对后，您即可从照相机连接至计算机。

Wireless Transmitter Utility 是一种计算机应用程序，可从尼康下载中心进行下载：

<https://downloadcenter.nikonimglib.com>

请确保在阅读版本说明和系统要求后下载最新版本。

基础结构模式和访问点模式

照相机可通过现有网络中的无线路由器（基础结构模式）或直接无线连接（访问点模式）进行连接。

访问点模式

照相机和计算机通过直接无线连接进行连接，照相机用作无线局域网访问点，无需复杂的设定调整。在室外操作时或者不具备无线局域网的情况下，请选择该选项。



访问点模式 (图 3)

基础结构模式

照相机在现有网络（包括家用网络）中通过无线路由器连接至计算机。连接至照相机期间，计算机仍可连接至互联网。



基础结构模式 (图 7)

✓ 基础结构模式

本指南假定您是通过现有无线网络进行连接。不支持连接至局域网以外的计算机。

在访问点模式下进行连接

请按照以下步骤在访问点模式下创建与计算机的直接无线连接。

1 显示网络设定。

在照相机设定菜单中选择**连接到 PC**，然后加亮显示**网络设定**并按下 **↵**。

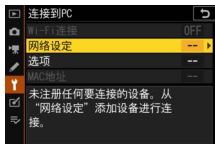

2 选择创建配置文件。

加亮显示**创建配置文件**并按下 **OK**。



3 选择直接连接到 PC。

加亮显示**直接连接到 PC**并按下 **OK**。

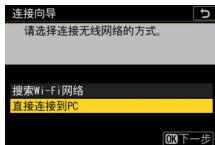

屏幕中将显示照相机 SSID 和加密密码。

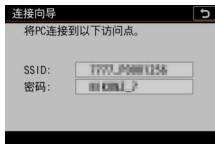

4 从计算机连接。

Windows: 单击任务栏中的无线局域网图标并选择在步骤 3 中照相机所显示的 SSID。当提示您输入网络安全密码时，请输入在步骤 3 中照相机所显示的加密密码。



macOS/OS X: 单击菜单中的无线局域网图标并选择在步骤 3 中照相机所显示的 SSID。当提示您输入密码时，请输入在步骤 3 中照相机所显示的加密密码。



5 启动 Wireless Transmitter Utility。

出现提示时，启动计算机上的 Wireless Transmitter Utility。

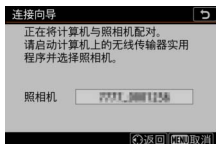

6 选择照相机。

在 Wireless Transmitter Utility 中，选择在步骤 5 中所示的照相机名称并单击下一步。

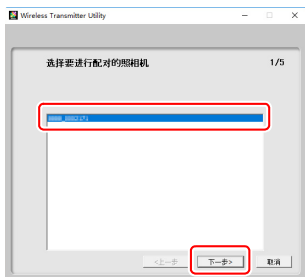

7 输入验证码。

照相机将显示验证码。



在 Wireless Transmitter Utility 所示的对话框中输入验证码并单击下一步。

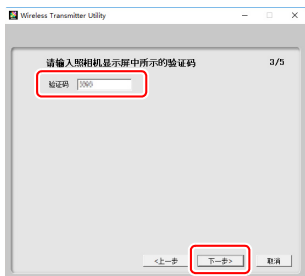

8 完成配对操作。

当照相机显示一条信息提示配对完成时，请按下 **OK**。



在 Wireless Transmitter Utility 中单击下一步。应用程序将自动关闭。

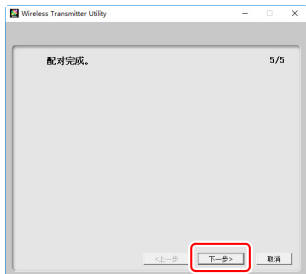

现在，照相机和计算机之间将建立连接。

9 检查连接。

建立连接后，在照相机连接到 PC 菜单中网络 SSID 将显示为绿色。



现在，无线连接已建立，您可按照“上传照片”（ 14）中所述将图像上传至计算机。

在基础结构模式下进行连接

请按照以下步骤在基础结构模式下连接至现有网络中的计算机。

1 显示网络设定。

在照相机设定菜单中选择**连接到PC**，然后加亮显示**网络设定**并按下 。

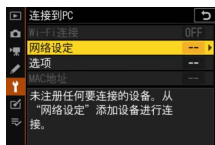

2 选择创建配置文件。

加亮显示**创建配置文件**并按下 。



3 搜索现有网络。

加亮显示搜索 **Wi-Fi** 网络并按下 **OK**。
照相机将搜索附近当前有效的网络
并按名称（SSID）列出网络。

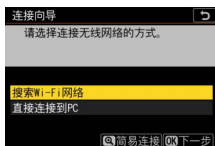

✓ “简易连接”

若要不输入 SSID 或加密密码进行连接，请在步骤 3 中按下 **Q**，然后按下 **OK** 并从以下选项中进行选择：

- **按钮 WPS**：适用于支持按钮 WPS 的路由器。按下照相机的 **OK** 按钮进行连接。
- **PIN 输入 WPS**：照相机将显示一个 PIN；若要连接，请使用计算机将 PIN 输入至路由器（有关详细信息，请参阅路由器随附的文档）。

连接后，请进入步骤 6。

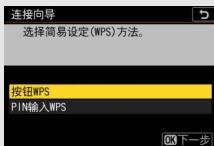

4 选择网络。

加亮显示一个网络 SSID 并按下 **ⓧ** (若未显示所需网络, 请按下 **🔍** 重新搜索)。加密网络以 **🔒** 图标标识; 若所选网络已加密, 您将被提示按照步骤 5 中所述输入加密密码。若网络未加密, 请进入步骤 6。



✔ 隐藏的 SSID

带有隐藏 SSID 的网络在网络列表中以空白条目表示。若您加亮显示一个空白条目并按下 **ⓧ**, 您将被提示提供网络名称; 请按下 **ⓧ** 并输入一个名称, 然后按下 **🔍**。再次按下 **🔍** 进入步骤 5。

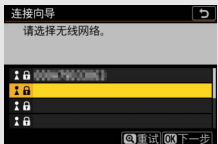

5 输入加密密码。

当提示您为无线路由器输入加密密码时，请按下 **OK**...

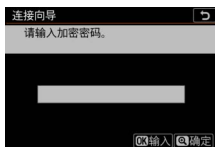

... 并按照下文所述输入密码。有关加密密码的信息，请参阅无线路由器的文档。输入完成后，按下 **OK**。



再次按下 **OK** 启动连接。建立连接后，如右图所示的信息将会显示几秒。



✔ 文本输入

需进行文本输入时将显示键盘。轻触屏幕上的字母（若要切换大小写和符号键盘，请轻触键盘选择按钮）或使用多重选择器加亮显示字符并按下 **OK** 将它们插入至当前光标位置。



6 获取或选择 IP 地址。

加亮显示下列选项之一并按下 **OK**。

- **自动获得**：若网络被配置为自动提供 IP 地址，请选择该选项。
- **手动输入**：出现提示时，输入 IP 地址，您可通过旋转主指令拨盘加亮显示一格，按下 **←** 和 **→** 进行更改，然后按下 **OK** 接受。输入完成后，按下 **Ⓚ** 退回 “IP address configuration complete (IP 地址配置完成)” 对话框。再次按下 **Ⓚ** 将显示子网掩码，您可按下 **←** 和 **→** 进行编辑，输入完成后，按下 **OK** 即可退出。

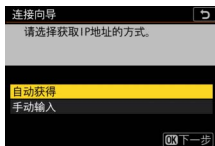

确认 IP 地址并按下 **OK** 继续。

7 启动 Wireless Transmitter Utility。

出现提示时，启动计算机上的 Wireless Transmitter Utility。

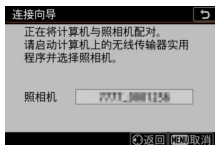

8 选择照相机。

在 Wireless Transmitter Utility 中，选择在步骤 7 中所示的照相机名称并单击下一步。

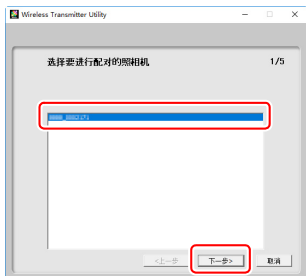

9 输入验证码。

照相机将显示验证码。

在 Wireless Transmitter Utility 所示的对话框中输入验证码并单击下一步。

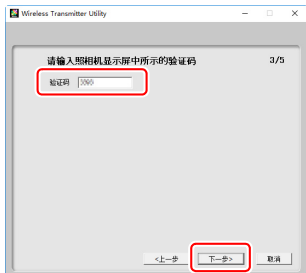
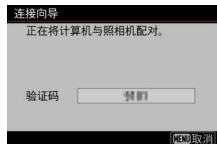

10 完成配对操作。

当照相机显示一条信息提示配对完成时，请按 **OK**。



在 **Wireless Transmitter Utility** 中单击下一步。应用程序将自动关闭。

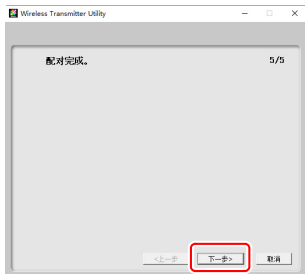

现在，照相机和计算机之间将建立连接。

11 检查连接。

建立连接后，在照相机连接到 **PC** 菜单中网络 SSID 将显示为绿色。



现在，无线连接已建立，您可按照“上传照片”（[14](#)）中所述将图像上传至计算机。

上传照片

您可在照相机播放显示中选择照片进行上传或在拍摄时上传照片。

☑ 目标文件夹

在默认设定下，图像将上传至以下文件夹：

- **Windows:** \Users\ (用户名) \Pictures\Wireless Transmitter Utility
 - **Mac:** /Users/ (用户名) /Pictures/Wireless Transmitter Utility
- 使用 Wireless Transmitter Utility 可选择目标文件夹。有关详细信息，请参阅 Wireless Transmitter Utility 在线帮助。

选择照片进行上传

您可按照以下步骤选择照片进行上传。

1 开始播放。

按下照相机上的  按钮并选择全屏或缩略图播放。

2 按下 **i** 按钮。

选择一张照片并按下 **i** 按钮显示播放 **i** 菜单。



3 选择选择发送 / 取消选择 (PC)。

加亮显示选择发送 / 取消选择 (PC) 并按下 **OK**。照片上将出现一个白色传送图标。若照相机当前连接至网络，上传将立即开始；否则，上传将在建立连接后开始。上传过程中，传送图标将变为绿色。



✓ 取消选择照片

若要移除当前照片的传送标记，请加亮显示选择发送 / 取消选择 (PC) 并按下 **OK**。若要移除所有照片的传送标记，请在设定菜单中选择连接到 PC > 选项 > 取消全部选择？

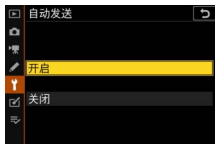

拍摄时上传照片

若要在拍摄时上传新照片，请将连接到 PC > 选项 > 自动发送选为开启。上传将仅在照片已记录至存储卡后开始；请确保照相机中插有存储卡。视频以及在视频模式下所拍摄的照片在录制完成时不会自动上传，而必须从播放显示中上传。



传送图标

上传状态以传送图标标识。

-  (白色)：发送。照片已选来进行上传，但上传尚未开始。
-  (绿色)：发送中。正在上传。
-  (蓝色)：已发送。上传完毕。



“连接到 PC” 状态显示

连接到 PC 显示中将显示以下信息：



状态：与主机的连接状态。建立连接后，主机名称将显示为绿色。文件传送过程中，状态显示中将显示正被发送文件的名称后接“正在发送”。传送过程中出现的任何错误也都将在此显示。

测位状态：无线测位状态。

剩余照片/时间：发送剩余照片大约所需的时间。

信号中断

若信号中断，无线传送也可能会中断，但关闭照相机并重新开启后可恢复传送。

断开连接与重新连接

您可按照下文所述暂停或恢复照相机与现有网络的连接。

断开连接

您可以通过以下方式断开连接：关闭照相机，在设定菜单中将连接到 **PC>Wi-Fi** 连接选为禁用，或者在拍摄模式 **i** 菜单中选择 **Wi-Fi 连接 > 关闭 Wi-Fi 连接**。若您使用 Wi-Fi 连接至智能设备，与计算机的连接也将结束。

✔ 访问点模式

若在禁用照相机 Wi-Fi 之前先禁用计算机的无线连接，将会出现错误。请先禁用照相机 Wi-Fi。

重新连接

若要重新连接至现有网络，请执行以下任一操作：

- 在设定菜单中将连接到 **PC>Wi-Fi** 连接选为启用，或者
- 在拍摄模式 **i** 菜单中选择 **Wi-Fi 连接 > 与 PC 建立 Wi-Fi 连接**。



✔ 访问点模式

请在连接前启用照相机 Wi-Fi。

✔ 多个网络配置文件

若照相机具有一个以上的网络配置文件，其将重新连接至最后使用的网络。其他网络可使用设定菜单中的连接到 **PC> 网络设定** 选项进行选择。

连接至智能设备

若要从智能手机或平板电脑（以下简称“智能设备”）连接至照相机，请下载 SnapBridge 应用程序。

SnapBridge 应用程序

使用 SnapBridge 应用程序可在照相机和智能设备之间进行无线连接。



SnapBridge 应用程序可从 Apple App Store®和Google Play™免费获取。有关 SnapBridge 的最新信息，请访问尼康网站。



使用 SnapBridge 可进行的操作

使用 SnapBridge 应用程序，您可：

- 从照相机下载照片
下载现有照片或在拍摄时下载新照片。
- 遥控照相机（遥控拍摄）
控制照相机并从智能设备拍摄照片。

有关详细信息，请参阅 SnapBridge 应用程序在线帮助：

<https://nikonimglib.com/snbr/onlinehelp/cn/index.html>

无线连接

使用 SnapBridge 应用程序，您可通过 Wi-Fi (20) 或蓝牙 (26) 进行连接。通过蓝牙连接后，您可使用智能设备所提供的信息设定照相机时钟以及更新位置数据。

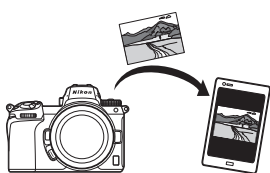

Wi-Fi

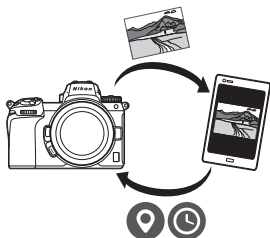

蓝牙

通过 Wi-Fi 连接（Wi-Fi 模式）

您可按照以下步骤通过 Wi-Fi 连接至照相机。

✔ 连接之前

连接前，请先启用智能设备上的 Wi-Fi（有关详细信息，请参阅设备随附的文档），确认照相机存储卡上具有可用空间，并确保照相机和智能设备中的电池完全充满电以避免设备意外关闭。

1 智能设备：启动 SnapBridge 应用程序。

若这是您第一次启动该应用程序，请轻触连接至照相机并进入步骤 2。



若您在之前已启动过此应用程序，请先打开☰标签并轻触☰>Wi-Fi 模式，然后进入步骤 3。

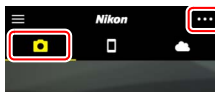

2 智能设备：选择照相机和连接类型。

当提示您选择照相机类型时，请轻触微型单电相机，然后轻触 **Wi-Fi** 连接。



3 照相机：开启照相机。

智能设备将指示您准备好照相机。开启照相机。完成步骤 4 之前请勿轻触下一步。

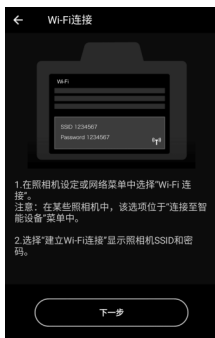

4 照相机：启用 Wi-Fi。

在设定菜单中选择**连接至智能设备 > Wi-Fi 连接**，然后加亮显示**建立 Wi-Fi 连接**并按下 **OK**。

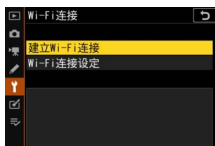

屏幕中将显示照相机 SSID 和密码。

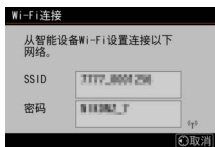

启用 Wi-Fi

您也可通过在拍摄模式 **i** 菜单中选择 **Wi-Fi 连接 > 与智能设备建立 Wi-Fi 连接** 启用 Wi-Fi。



5 智能设备：轻触下一步。

在您按照前一步骤中所述启用 Wi-Fi 后轻触下一步。



6 智能设备：轻触查看选项。

阅读智能设备显示的指示说明后，轻触查看选项。

- **Android 设备：**屏幕中将显示 Wi-Fi 设定。
- **iOS 设备：**“设置”应用程序将会启动。轻触 < 设置 打开“设置”应用程序。接下来，向上滚动并轻触 **Wi-Fi**，Wi-Fi 可在设置列表顶部附近找到。



7 智能设备：输入照相机 SSID 和密码。

输入在步骤 4 中照相机所显示的 SSID 和密码。

Android 设备
(实际显示可能有所不同)



iOS 设备
(实际显示可能有所不同)





下次连接至照相机时，您无需输入密码。

8 智能设备：返回 SnapBridge 应用程序。

建立Wi-Fi连接后，屏幕中将显示Wi-Fi模式选项。有关使用 SnapBridge 应用程序的信息，请参阅在线帮助。



✓ 结束 Wi-Fi 连接

若要结束 Wi-Fi 连接，请轻触 。图标变为  时，轻触  并选择退出 Wi-Fi 模式。



通过蓝牙连接

有关在首次连接时将照相机与智能设备配对的信息，请参阅下文“首次连接：配对”。有关在配对完成后进行连接的信息，请参阅“连接至已配对设备”（☐ 36）。

■ 首次连接：配对

首次通过蓝牙连接之前，您需按照下文所述将照相机与智能设备配对。若您使用的是Android设备，请参阅下文“Android”，有关与iOS设备进行配对的信息，则参阅“iOS”（☐ 31）。

✓ 配对之前

开始配对前，请先启用智能设备上的蓝牙（有关详细信息，请参阅设备随附的文档），确认照相机存储卡上具有可用空间，并确保照相机和智能设备中的电池完全充满电以避免设备意外关闭。

Android

按照以下步骤可将照相机与Android设备进行配对。

1 照相机：准备照相机。

在设定菜单中选择**连接至智能设备 > 配对 (Bluetooth)**，然后加亮显示**开始配对**并按下Ⓞ...

... 显示照相机名称。

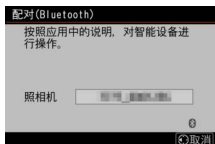

2 Android 设备：启动 SnapBridge 应用程序。

若这是您第一次启动该应用程序，请轻触连接至照相机并进入步骤 3。



若您在之前已启动过此应用程序，请打开  标签并轻触连接至照相机。



3 Android 设备：选择照相机。 轻触照相机名称。

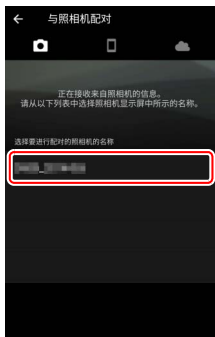

4 照相机 / Android 设备：确认证验码。 确认照相机与 Android 设备显示相同的验证码（在下图中圈出）。

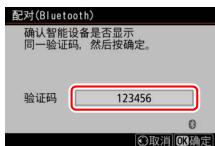

5 照相机 /Android 设备：启动配对。

照相机：按下 **OK**。

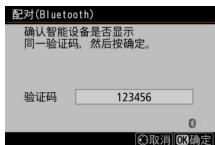

Android 设备：轻触插图中标识的按钮（名称可能根据您所使用 Android 版本的不同而异）。





✔ 配对错误

若您按下照相机上的按钮与轻触 Android 设备上的按钮之间的间隔时间太长，配对将失败且屏幕中将显示一条错误信息。

- 照相机：按下 **OK** 并返回步骤 1。
- **Android 设备**：轻触**确定**并返回步骤 2。

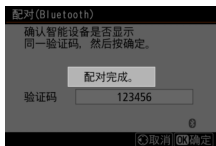
- 6 照相机 /Android 设备:** 按照屏幕上的指示说明进行操作。
照相机: 按下 。照相机将显示一条信息提示设备已连接。



Android 设备: 配对完成。轻触确定退回  标签。

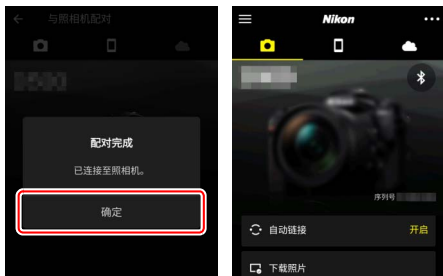

首次配对

安装 SnapBridge 应用程序后首次将 Android 设备与照相机配对时，您将被提示选择自动链接（自动上传以及自动时钟和位置同步）选项。该提示将不会再次出现，但是自动链接设定可使用  标签中的自动链接随时访问。

配对至此完成。下次使用 SnapBridge 应用程序时，您可按照“连接至已配对设备”（ 36）中所述进行连接。

结束蓝牙连接

若要结束与智能设备的连接，请在照相机设定菜单中将连接至智能设备 > 配对（Bluetooth）> Bluetooth 连接选为禁用。

按照以下步骤可将照相机与 iOS 设备进行配对。有关 Android 设备的信息，请参阅“Android”（[📖 26](#)）。

1 照相机：准备照相机。

在设定菜单中选择连接至智能设备 > 配对（**Bluetooth**），然后加亮显示开始配对并按下 **⏏**...

... 显示照相机名称。

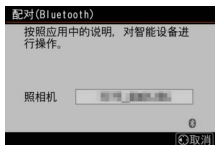

2 iOS 设备：启动 SnapBridge 应用程序。

若这是您第一次启动该应用程序，请轻触连接至照相机并进入步骤 3。



若您在之前已启动过此应用程序，请打开  标签并轻触连接至照相机。



3 ios 设备：选择照相机。 轻触照相机名称。

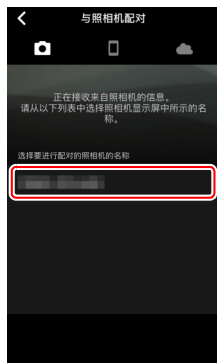

4 iOS 设备：阅读指示说明。

仔细阅读配对指示说明并轻触已确认。



5 iOS 设备：选择一个配件。

当提示您选择配件时，请再次轻触照相机名称。



6 照相机 / iOS 设备：启动配对。

照相机：按下 **OK**。

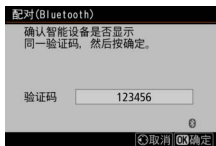

iOS 设备：轻触插图中标识的按钮（名称可能根据您所使用 iOS 版本的不同而异）。



✓ 配对错误

若您按下照相机上的按钮与轻触 iOS 设备上的按钮之间的间隔时间太长，配对将失败且屏幕中将显示一条错误信息。

- **照相机：**按下 **OK** 并返回步骤 1。
- **iOS 设备：**关闭 SnapBridge 应用程序并确认其在后台没有运行，然后打开 iOS“设置”应用程序并如插图所示让 iOS“忽略”照相机，再返回步骤 1。



7 照相机 /iOS 设备：按照屏幕上的指示说明进行操作。

照相机：按下 **OK**。照相机将显示一条信息提示设备已连接。

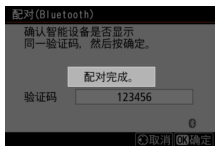

iOS 设备：配对完成。轻触**确定**退回 **📷** 标签。



✔ 首次配对

安装 SnapBridge 应用程序后首次将 iOS 设备与照相机配对时，您将被提示选择自动链接（自动上传以及自动时钟和位置同步）选项。该提示将不会再次出现，但是自动链接设定可使用 **📷** 标签中的**自动链接**随时访问。

配对至此完成。下次使用 SnapBridge 应用程序时，您可按照“连接至已配对设备”（**📷** 36）中所述进行连接。

✔ 结束蓝牙连接

若要结束与智能设备的连接，请在照相机设定菜单中将连接至智能设备 > 配对（**Bluetooth**）> **Bluetooth** 连接选为禁用。

■ 连接至已配对设备

连接至已与照相机配对的智能设备很快捷简便。

1 照相机：启用蓝牙。

在设定菜单中，选择连接至智能设备 > 配对 (Bluetooth) > Bluetooth 连接，然后加亮显示启用并按下 **OK**。



2 智能设备：启动 SnapBridge 应用程序。

蓝牙连接将自动建立。



使用 WT-7 连接至网络

安装于照相机时，另购的 WT-7 无线传输器可用于通过以太网或无线网络连接至计算机、FTP 服务器或其他设备。

连接 WT-7 之前

连接 WT-7 之前，请先确认照相机和 WT-7 的固件已更新至最新版本。有关详细信息，请访问本地尼康网站（ xii）。

使用 WT-7 可进行的操作

使用 WT-7，您可：

- 上传现有照片和视频至 **FTP 服务器或计算机**

您不仅可将照片复制到计算机（影像传送模式），还可将它们上传至 FTP 服务器（FTP 上传模式）。照片可在拍摄时进行上传。

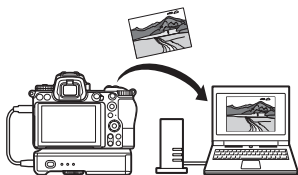

- 从计算机遥控照相机并拍摄照片
在网络计算机上安装

Camera Control Pro 2（另购）后，您可完全控制照相机设定，遥控拍摄照片并将照片直接保存至计算机硬盘（照相机控制模式）。

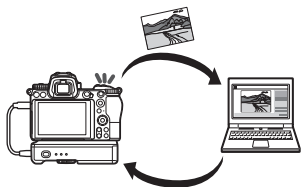

- 从网页浏览器遥控照相机并拍摄照片

您无需专用的应用程序或计算机软件，使用网页浏览器即可从网络计算机和智能设备对照相机进行遥控操作（HTTP 服务器模式）。

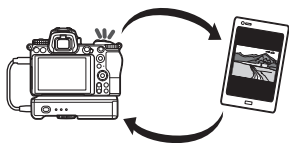

使用 WT-7 进行连接

请使用照相机随附的 USB 连接线连接 WT-7。

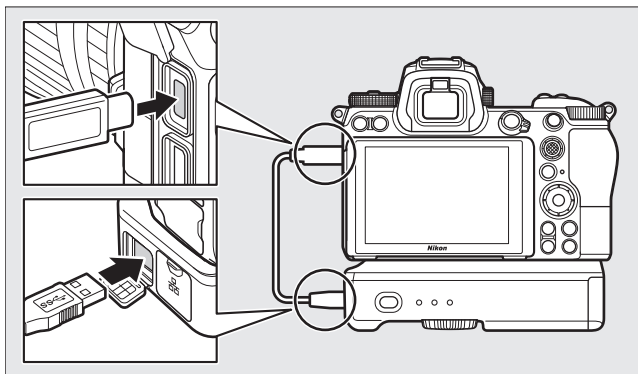

开启传输器并在照相机设定菜单中选择无线传输器 (WT-7) > 无线传输器 > 使用。



✔ WT-7 的菜单选项

WT-7 的所有菜单选项可在无线传输器 (WT-7) 下方的设定菜单中找到。有关详细信息，请参阅 WT-7 随附的说明书。

有关详细信息，请参阅 WT-7 随附的说明书。

菜单指南

有关照相机连接至网络时所使用菜单项目的信息，请阅读本部分。列出的所有项目可在设定菜单中找到。



连接至智能设备

通过蓝牙或 Wi-Fi 连接至智能手机或平板电脑（智能设备）。



配对（Bluetooth）

使用蓝牙与智能设备配对或连接至智能设备。

选项	说明
开始配对	将照相机与智能设备配对（☎ 26）。
已配对设备	列出已配对智能设备或从一个设备切换至另一个设备。
Bluetooth 连接	选择启用可启用蓝牙。

选择以发送 (Bluetooth)

选择照片以上传至智能设备或选择是否在拍摄时标记照片用于上传。建立连接后上传立即开始。

选项	说明
自动选择以发送	若选择了开启，照片将在拍摄时被标记用于上传至智能设备（该选项不适用于在视频模式下所拍摄的照片，这些照片必须手动选择进行上传）。无论使用照相机选择了何种选项，照片都将以 200 万像素的尺寸并以 JPEG 格式进行上传。
手动选择以发送	标记所选照片进行上传。
取消全部选择	移除所有图像的传送标记。

Wi-Fi 连接

通过 Wi-Fi 连接至智能设备。

■ 建立 Wi-Fi 连接

启动与智能设备的 Wi-Fi 连接。若要进行连接，请在智能设备上选择照相机 SSID 并输入密码 (00 20)。一旦建立连接，该选项将变为关闭 **Wi-Fi 连接**，需要时您可使用它来结束连接。

■ Wi-Fi 连接设定

您可访问以下 Wi-Fi 设定：

- **SSID**：设定照相机 SSID。
- **验证 / 加密**：选择开放或 **WPA2-PSK-AES**。
- **密码**：设定照相机密码。
- **通道**：选择自动可让照相机自动选择通道，选择手动则可手动选择通道。
- **当前设定**：查看当前 Wi-Fi 设定。
- **重设连接设定**：选择是可将 Wi-Fi 设定重设为默认值。

照相机关闭时发送

若选择了开启，当照相机和智能设备是通过蓝牙连接时，即使照相机处于关闭状态，图像仍将继续上传至智能设备。

连接到 PC

通过 Wi-Fi 连接至计算机。

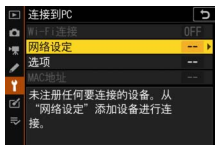

Wi-Fi 连接

选择启用可使用网络设定中当前所选的设定进行连接。

网络设定

选择创建配置文件可创建一个新的网络配置文件(□ 3、7)。若已存在一个以上的配置文件，您可按下 ⊕ 从列表中选择一 个配置文件。若要编辑一个现有配置文件，请将其加亮显示 并按下 ▶。屏幕中将显示以下选项：

- **常规：** 配置文件名称和密码。选择配置文件名称可重新命名 配置文件（在默认设定下，配置文件名称与网络 SSID 相 同）。若要求先输入密码才可更改配置文件，请将密码保护 选为开启（若要更改密码，请加亮显示开启并按下 ▶）。
- **无线：** 调整设定以通过路由器连接至网络（基础结构模式） 或直接无线连接至照相机（访问点模式）。
 - **基础结构模式：** 输入网络 SSID 和密码并选择网络中所使用 验证 / 加密的类型（开放或 **WPA2-PSK-AES**）。通道将会 自动选择。
 - **访问点模式：** 输入 SSID 并选择一个通道（选择自动可自动 选择通道，选择手动则可手动选择通道），以及连接至照 相机时使用的验证 / 加密类型（开放或 **WPA2-PSK-AES**）。 若验证 / 加密选为 **WPA2-PSK-AES**，您还可设定照相机密 码。
- **TCP/IP：** 若自动获得选为启用，用于基础结构模式连接的 IP 地址和子网掩码将通过 DHCP 服务器或自动 IP 寻址获取。手 动选择禁用时，请输入 IP 地址（地址）和子网掩码（掩 码）。请注意，基础结构模式连接需要 IP 地址。

选项

调整上传设定。

■■ 自动发送

选择开启可在拍摄时上传新照片。上传将仅在照片已记录至存储卡后开始；请确保照相机中插有存储卡。视频以及在视频模式下所拍摄的照片在录制完成时不会自动上传，而必须从播放显示中上传（☞ 14）。

■■ 传送后删除

选择是可在上传后立即自动删除照相机存储卡中的照片（在选择该选项之前标记用于传送的文件不会被删除）。在执行某些照相机操作期间，删除可能会暂停。

■■ 传送文件为

上传 NEF+JPEG 图像时，您可选择是同时上传 NEF（RAW）和 JPEG 文件还是仅上传 JPEG 副本。

■■ 取消全部选择？

选择是可移除所有图像的传送标记。带有“发送中”图标图像将立即终止上传。

MAC 地址

显示照相机的 MAC 地址。

无线传输器（WT-7）

调整将另购的 WT-7 无线传输器安装于照相机上时的网络连接设定。这些设定将在连接并开启了 WT-7 时生效，在此情况下，连接至智能设备和连接到 PC 中的所选项会自动禁用。有关无线传输器选项的信息，请参阅下文；有关选择硬件、网络设定和选项的信息，请参阅 WT-7 随附的说明书。

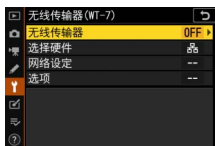

无线传输器

当 WT-7 连接于照相机时，选择使用可启用 WT-7。

故障排除

下文中列出了某些常见问题的解决方法。有关 SnapBridge 应用程序的故障排除信息，请参阅该应用程序的在线帮助，其可在以下网站进行查看：

<https://nikonimglib.com/snbr/onlinehelp/cn/index.html>

有关 WT-7 的信息，请参阅该传输器随附的说明书。有关 Wireless Transmitter Utility 或 Camera Control Pro 2 的信息，请参阅相关应用程序的在线帮助。

问题	解决方法	🗨
照相机显示 TCP/IP 错误。	检查主计算机或无线路由器的设定并适当调整照相机设定。	44
照相机显示“无存储卡”错误。	确认存储卡已正确插入。	15
上传中断且无法恢复。	关闭照相机并重新开启即可恢复上传。	14
连接不稳定。	若通道选为自动，请选择手动并手动选择通道。	42
	若照相机在基础结构模式下连接至计算机，请确认路由器设为 1 至 8 之间的通道。	44
连接至智能设备和连接到 PC 显示为灰色且无法选择。	使用 WT-7 期间，这些选项不可用。请关闭 WT-7。	46

附录

Apple 公共源码许可证

本产品所包含的 Apple mDNS 源码受 Apple 公共源码许可证(网址为 <https://developer.apple.com/opensource/>) 条款的约束。

此文件包含 Apple 公共源码许可证 2.0 版 (以下简称为 “许可证”) 所定义及须受其管辖的原始码和 / 或原始码修改版。除遵照许可证规定外, 阁下不得使用此文件。使用此文件之前, 请先从 <https://opensource.apple.com/apsl> 获取许可证副本并阅读其内容。

按照许可证发布的原始码及所有软件均 “按原样” 提供, 不带有无论明示或默示的任何种类的担保, Apple 特此声明不会承担 (包括但不限于) 有关适销性、特定用途的适用性、安宁权或不侵权的任何担保。请查阅许可证有关监管许可证规定的权利及限制的具体语言。

索引

A

- Android..... 26
- 按钮 WPS..... 8

C

- Camera Control Pro 2..... 38
- 错误..... 47

D

- 断开连接与重新连接..... 17

F

- FTP 服务器..... 37
- 访问点模式..... 2、3

I

- iOS..... 31
- IP 地址..... 11、44

J

- 基础结构模式..... 2、7
- 建立 Wi-Fi 连接..... 42
- 简易连接..... 8

L

- 蓝牙..... 26、40
- 连接到 PC..... 43
- 连接至计算机..... 1
- 连接至智能设备..... 18

M

- MAC 地址..... 45

P

- PIN 输入 WPS..... 8
- 配对..... 36、40

Q

- 取消选择照片..... 15

S

- SnapBridge..... 18
- SSID..... 3、8、42
- 搜索 Wi-Fi 网络..... 8

W

- Wi-Fi..... 1、42
- Wi-Fi 连接..... 42、43
- Wi-Fi 模式..... 20
- Wireless Transmitter Utility..... 1
- WT-7..... 37
- 网络设定..... 3、7、44
- 无线传输器 (WT-7)..... 37、46

X

- 选项..... 45
- 选择以发送 (Bluetooth)..... 41
- 选择照片进行上传..... 14

Y

- 验证 / 加密..... 42
- 遥控拍摄..... 18

Z

- 照相机关闭时发送..... 42
- 直接连接到 PC..... 3
- 自动发送..... 15、45

未经尼康公司书面授权，不允许以任何形式对此说明书进行全部或部分转载（用于评价文章或评论中的简单引用除外）。

NIKON CORPORATION

© 2018 Nikon Corporation

SB8K01(15)
6MOA2715-01