

Nikon

DIGITALE CAMERA

COOLPIX A10

Naslaggids



NI

Inleiding	
Onderdelen van de camera	
Opnemen voorbereiden	
De camera gebruiken	
Opnamefuncties	
De menu's gebruiken	
De camera op een televisie, computer of printer aansluiten	
Referentiegedeelte	
Technische opmerkingen en index	

Inleiding

Lees dit eerst

Gefeliciteerd met de aankoop van de Nikon COOLPIX A10 digitale camera. Lees de informatie in "Voor uw veiligheid" (☞ vii-x) door voordat u de camera gaat gebruiken en maak uzelf vertrouwd met de informatie die in deze handleiding wordt verstrekt. Houd de handleiding, nadat u deze hebt doorgelezen, bij de hand en raadpleeg deze indien nodig om optimaal te kunnen genieten van uw nieuwe camera.

De camerariem bevestigen

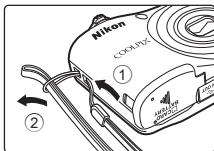

Over deze handleiding





Als u direct gebruik wilt gaan maken van de camera, raadpleegt u "Opnemen voorbereiden" (☞ 6) en "De camera gebruiken" (☞ 13).

Als u meer wilt weten over de onderdelen van de camera en over de informatie die wordt weergegeven op de monitor, raadpleegt u "Onderdelen van de camera" (☞ 1).

Overige informatie

- Symbolen en conventies

Teneinde het gemakkelijker voor u te maken om de benodigde informatie te vinden, worden de volgende symbolen en conventies gebruikt in deze handleiding:

Pictogram	Beschrijving
	Dit pictogram geeft waarschuwingen en informatie aan die moeten worden gelezen voordat de camera wordt gebruikt.
	Dit pictogram geeft opmerkingen en informatie aan die moeten worden gelezen voordat de camera wordt gebruikt.
	Deze pictogrammen geven andere pagina's aan die relevante informatie bevatten:  : "Referentiegedeelte",  : "Technische opmerkingen en index".

- SD-, SDHC- en SDXC-geheugenkaarten worden "geheugenkaarten" genoemd in deze handleiding.
- De instelling op het tijdstip van aankoop wordt de "standaardinstelling" genoemd.
- De namen van menuopties die worden weergegeven op de monitor van de camera en de namen van knoppen of berichten op een computerscherm worden vet weergegeven.
- In deze handleiding worden soms onderdelen van de monitor niet weergegeven zodat aanduidingen op de monitor duidelijker zichtbaar zijn.
- De illustraties en monitorbeelden in deze handleiding kunnen afwijken van wat wordt weergegeven op de monitor van het daadwerkelijke product.

Informatie en voorzorgsmaatregelen

Permanente kennisoverdracht

Als onderdeel van Nikon's streven naar "permanente kennisoverdracht" via continue productondersteuning en -informatie is er altijd nieuwe, bijgewerkte informatie online beschikbaar op de volgende websites:

- Voor gebruikers in de VS: <http://www.nikonusa.com/>
- Voor gebruikers in Europa: <http://www.europe-nikon.com/support/>
- Voor gebruikers in Azië, Oceanië, het Midden-Oosten en Afrika: <http://www.nikon-asia.com/>

Bezoek deze sites voor de nieuwste productinformatie, tips, antwoorden op veelgestelde vragen (FAQ's) en algemeen advies over digitale beeldverwerking en fotografie. Neem voor meer informatie contact op met de dichtstbijzijnde Nikon-vertegenwoordiger. Ga naar de onderstaande site voor de contactgegevens:

<http://imaging.nikon.com/>

Gebruik uitsluitend elektronische accessoires van het merk Nikon

Nikon COOLPIX-camera's zijn ontwikkeld volgens de hoogste technologische normen en bevatten complexe elektronische circuits. Alleen elektronische accessoires van het merk Nikon (met inbegrip van batterijladers, batterijen, lichtnetadapters en kabels) die door Nikon speciaal zijn gecertificeerd voor gebruik met deze digitale camera van Nikon, zijn ontwikkeld om binnen de operationele eisen en veiligheidseisen van deze elektronische circuits te werken en zijn met het oog daarop getest en goedgekeurd.

HET GEBRUIK VAN ELEKTRONISCHE ACCESSOIRES DIE NIET DOOR NIKON ZIJN VERVAARDIGD, KAN DE CAMERA BESCHADIGEN EN DE NIKON-GARANTIE DOEN VERVALLEN.

Neem voor meer informatie over originele Nikon-accessoires contact op met een door Nikon erkende leverancier.

Voordat u belangrijke foto's gaat maken

Voordat u foto's gaat maken van belangrijke gelegenheden (zoals een huwelijk of een reis), kunt u best enkele proefopnamen maken om te controleren of de camera goed werkt. Nikon is niet aansprakelijk voor schade of gederfde inkomsten als gevolg van een defect aan uw camera.

Over de handleidingen

- Geen enkel onderdeel van de bij dit product geleverde handleidingen mag worden gereproduceerd, overgedragen, getranscribeerd, worden opgeslagen in een archiefsysteem of in enige vorm worden vertaald naar enige taal, met enig middel, zonder voorafgaande schriftelijke toestemming van Nikon.
- Nikon behoudt zich het recht voor zonder voorafgaande aankondiging de specificaties van de hardware en software die in deze handleidingen worden beschreven op elk gewenst moment te wijzigen.
- Nikon is niet aansprakelijk voor enige schade die voortvloeit uit het gebruik van dit product.
- Nikon heeft alles in het werk gesteld om te zorgen dat de informatie in deze handleidingen juist en volledig is en zou het op prijs stellen als u de Nikon-importeur op de hoogte brengt van eventuele onjuistheden of omissies (zie de overige documentatie voor de adresgegevens).

Mededelingen aangaande het verbod op kopiëren of reproduceren

Houd er rekening mee dat alleen al het bezit van materiaal dat digitaal is gekopieerd of gereproduceerd met behulp van een scanner, digitale camera of ander apparaat wettelijk strafbaar kan zijn.

• **Materiaal dat niet mag worden gekopieerd of gereproduceerd**

Kopieer of reproduceer geen papiergeld, munten, waardepapieren of obligaties van (plaatselijke) overheden, zelfs niet als dergelijke kopieën of reproducties zijn voorzien van een stempel "Voorbeeld" of "Specimen". Het kopiëren of reproduceren van papiergeld, munten of waardepapieren die in het buitenland in omloop zijn, is verboden. Tenzij vooraf door de overheid toestemming is verleend, is het kopiëren of reproduceren van ongebruikte, door de overheid uitgegeven postzegels of briefkaarten verboden.

Het kopiëren of reproduceren van door de overheid uitgegeven (post)zegels en gecertificeerde wettelijke documenten is verboden.

• **Waarschuwingen met betrekking tot bepaalde kopieën en reproducties**

De overheid heeft waarschuwingen uitgevaardigd met betrekking tot het kopiëren of reproduceren van waardepapieren uitgegeven door commerciële instellingen (aandelen, wissels, cheques, cadeaubonnen en dergelijke), vervoerspassen of coupons, behalve wanneer het gaat om een minimaal benodigd aantal kopieën voor zakelijk gebruik door een bedrijf. Eveneens niet toegestaan is het kopiëren of reproduceren van door de overheid uitgegeven paspoorten, door overheidsinstanties en andere instellingen afgegeven vergunningen, identiteitsbewijzen en kaartjes, zoals pasjes en maaltijdbonnen.

• **Auteursrechten**

Het kopiëren of reproduceren van auteursrechtelijk beschermde creatieve werken, zoals boeken, muziek, schilderijen, houtgravures, kaarten, tekeningen, films en foto's, wordt gereguleerd door de nationale en internationale auteurswetgeving. Gebruik dit product niet voor het maken van illegale kopieën of voor andere activiteiten die het auteursrecht schenden.

Wegwerpen van opslagmedia

Houd er rekening mee dat bij het wissen van foto's of het formatteren van opslagmedia, zoals geheugenkaarten of het interne camerageheugen, de oorspronkelijke beeldgegevens niet volledig worden verwijderd. Met behulp van in de handel verkrijgbare software is het soms mogelijk verwijderde bestanden op weggeworpen opslagmedia alsnog te herstellen, wat misbruik van persoonlijke beeldgegevens tot gevolg kan hebben. De gebruiker is zelf verantwoordelijk voor de privacybescherming met betrekking tot dergelijke gegevens.

Wis alle gegevens met behulp van speciale software, alvorens een opslagmedium weg te werpen of aan een ander over te doen. U kunt het medium ook eerst formatteren en vervolgens geheel vullen met beelden die geen persoonlijke informatie bevatten (bijvoorbeeld foto's van de lucht). Wees voorzichtig bij het fysiek vernietigen van opslagmedia en voorkom letsel en beschadiging van eigendommen.

Voor uw veiligheid

Om schade aan uw Nikon-product of letsel bij uzelf of anderen te voorkomen, verzoeken wij u de volgende veiligheidsvoorschriften goed door te lezen alvorens dit product in gebruik te nemen. Bewaar deze veiligheidsinstructies op een plaats waar alle gebruikers van dit product deze kunnen lezen.



Dit symbool staat bij waarschuwingen die moeten worden gelezen voordat dit Nikon-product in gebruik wordt genomen, zodat mogelijk letsel wordt voorkomen.

WAARSCHUWINGEN

Zet de camera bij storing uit

Indien er rook of een ongewone geur uit de camera of de lichtnetadapter komt, koppel de lichtnetadapter dan los en verwijder de batterijen onmiddellijk. Let hierbij op dat u geen brandwonden oploopt. Als u de camera blijft gebruiken, kan dit tot letsel leiden. Nadat de batterij is verwijderd, dient het apparaat door een door Nikon erkende servicedienst te worden nagekeken.

Demonteer het apparaat niet

Het aanraken van de interne delen van de camera of lichtnetadapter kan leiden tot letsel. Reparaties mogen uitsluitend door bevoegde technici worden uitgevoerd. Als de camera of de

lichtnetadapter door een val of ander ongeluk openbreekt, haalt u de stekker uit het stopcontact en/of verwijdert u de batterijen en laat u het product nakijken door een door Nikon erkende servicedienst.

Gebruik de camera of lichtnetadapter niet in de buurt van ontvlambare gassen

Gebruik elektronische apparatuur niet in de buurt van ontvlambare gassen, omdat dit kan leiden tot ontploffingen of brand.

Wees voorzichtig met de camerariem

Hang de camerariem nooit om de nek van een baby of kind.

Buiten bereik van kinderen houden

Zorg ervoor dat baby's geen batterijen of andere kleine onderdelen in hun mond kunnen stoppen.

Vermijd langdurig contact met de camera, batterijlader of lichtnetadapter terwijl de apparaten zijn ingeschakeld of in gebruik zijn

Delen van de apparaten worden heet. Laat u de apparaten voor langere tijd in direct contact komen met de huid, dan kan dit lichte brandwonden tot gevolg hebben.

Laat het product niet achter op een plek waar het wordt blootgesteld aan extreem hoge temperaturen, zoals in een afgesloten auto of in direct zonlicht

Als u zich niet aan deze voorzorgsmaatregel houdt, kan dit schade veroorzaken of tot brand kunnen leiden.

Wees voorzichtig met batterijen

Batterijen kunnen lekken of ontploffen wanneer ze verkeerd worden gebruikt.

Let op de volgende punten bij het gebruik van de batterijen voor dit product:

- Schakel het apparaat uit voordat u de batterij verwisselt. Als u een lichtnetadapter gebruikt, zorg er dan voor dat de stekker uit het stopcontact is verwijderd.
- Gebruik alleen batterijen die zijn goedgekeurd voor gebruik in dit apparaat (📖 7). Gebruik geen oude en nieuwe batterijen of batterijen van verschillende merken of typen door elkaar.
- Als oplaadbare NiMH-batterijen EN-MH2 (EN-MH2-B2 of EN-MH2-B4) van Nikon apart worden aangeschaft, laadt u deze elk op als set. Combineer geen batterijen van verschillende sets.
- De oplaadbare batterijen EN-MH2 zijn uitsluitend bestemd voor gebruik met digitale camera's van Nikon en zijn compatibel met COOLPIX A10.
- Plaats batterijen in de juiste richting.
- U mag de batterijen niet kortsluiten of uit elkaar halen, of de isolatie of het omhulsel verwijderen of openbreken.
- Stel batterijen niet bloot aan vuur of hoge temperaturen.

- Dompel de batterijen niet onder in water en zorg dat ze niet vochtig worden.
- Vervoer of bewaar de batterijen niet bij metalen voorwerpen, zoals halskettingen of haarspelden.
- Volledig lege batterijen kunnen gaan lekken. Om schade aan het product te voorkomen, dient u de batterijen te verwijderen wanneer deze leeg zijn.
- Stop onmiddellijk met het gebruik van de batterijen wanneer zich een verandering voordoet, zoals verkleuring of vervorming.
- Spoel kleding of huid die in contact is gekomen met vloeistof uit beschadigde batterijen onmiddellijk af met ruim water.
- Raak het netsnoer niet aan en blijf uit de buurt van de batterijlader tijdens onweer. Als u deze voorzorgsmaatregel niet in acht neemt, kan dit leiden tot een elektrische schok.
- Voorkom beschadigingen of veranderingen aan het netsnoer. Trek de kabel niet met kracht los en buig deze niet. Plaats geen zware voorwerpen op de kabel en stel de kabel niet bloot aan hitte of vuur. Als de isolatie beschadigd raakt en de draden bloot komen te liggen, laat het netsnoer dan door een door Nikon erkende servicedienst nakijken. Als u deze voorzorgsmaatregelen niet in acht neemt, kan dit brand of een elektrische schok veroorzaken.

 **Neem bij het gebruik van de batterijlader (apart leverbaar) de onderstaande voorzorgsmaatregelen in acht**

- Houd de batterijlader droog. Als u deze voorzorgsmaatregel niet in acht neemt, kan dit leiden tot brand of een elektrische schok.
- Verwijder stof op of bij de metalen onderdelen van de stekker met een droge doek. Als u dit nalaat en het product blijft gebruiken, kan dit brand veroorzaken.
- Raak de stekker of de batterijlader niet met natte handen aan. Als u deze voorzorgsmaatregel niet in acht neemt, kan dit leiden tot een elektrische schok.
- Gebruik de lader niet met reisadapters of adapters die ontworpen werden om een voltage naar een ander voltage om te zetten of met een omzetter van gelijkstroom naar wisselstroom. Deze voorzorgsmaatregel niet naleven, kan leiden tot schade aan het product of oververhitting of brand veroorzaken.

 **Gebruik de juiste kabels**

Gebruik voor aansluitingen uitsluitend de voor dit doel meegeleverde of bij Nikon verkrijgbare kabels, zodat wordt voldaan aan de productvoorschriften.

 **Raak de bewegende delen van het objectief niet aan**

Als u deze voorzorgsmaatregel niet in acht neemt, kan dit leiden tot letsel.

 **Wees voorzichtig met de bewegende delen**

Pas op dat uw vingers of andere voorwerpen niet bekneld raken tussen de objectiefbescherming of andere bewegende delen.

 **Wees voorzichtig bij het gebruik van de flitser**

Als u een flitser dicht bij de ogen van een te fotograferen persoon gebruikt, kan dit tijdelijk oogletsel veroorzaken. De flitser moet zich op minimaal 1 meter afstand van het onderwerp bevinden. Wees met name voorzichtig bij het fotograferen van kleine kinderen.

 **Flits niet als het flitsvenster met een persoon of voorwerp in aanraking komt**

Als u deze voorzorgsmaatregel niet in acht neemt, kan dit brand of brandwonden veroorzaken.

 **Vermijd contact met vloeibare kristallen**

Als de monitor beschadigd raakt, dient u erop te letten dat u zich niet verwondt aan de glassplinters en te voorkomen dat de vloeibare kristallen in de monitor in aanraking komen met uw huid, ogen of mond.

 **Volg de instructies van het personeel in vliegtuigen en ziekenhuizen**

Mededelingen

Mededeling voor Europese klanten

Dit pictogram geeft aan dat elektrische en elektronische apparaten via gescheiden inzameling moet worden afgevoerd.



Het volgende is uitsluitend van toepassing voor gebruikers in Europese landen:

- Dit product dient apart te worden ingeleverd bij een aangewezen inzamelingspunt. Werp dit product niet weg als huishoudelijk afval.
- Gescheiden inzameling en recycling helpt bij het behoud van natuurlijke bronnen en voorkomt negatieve consequenties voor mens en milieu die kunnen ontstaan door onjuist weggooien van afval.
- Neem voor meer informatie contact op met de leverancier of de gemeentelijke reinigingsdienst.

Dit pictogram op de batterijen geeft aan dat de batterijen via gescheiden inzameling moeten worden afgevoerd.











































Het volgende is alleen van toepassing op gebruikers in Europese landen:

- Alle batterijen, al dan niet voorzien van dit symbool, moeten afzonderlijk worden ingezameld op een geschikt inzamelingspunt. Werp dit product niet weg als huishoudelijk afval.
- Neem voor meer informatie contact op met de leverancier of de gemeentelijke reinigingsdienst.

Inhoudsopgave

Inleiding.....	ii	De camera gebruiken	13
Lees dit eerst.....	ii	Opnamen maken met de stand Autom.	
De camerariem bevestigen	ii	scènekeuzekn.....	13
Over deze handleiding	ii	De zoom gebruiken	15
Informatie en voorzorgsmaatregelen	iv	De ontspanknop.....	15
Voor uw veiligheid	vii	Opnamen weergeven.....	17
WAARSCHUWINGEN	vii	Beeld wissen	18
Mededelingen.....	xi	De flitser en zelfontspanner gebruiken	20
<hr/>		<hr/>	
Onderdelen van de camera.....	1	Opnamefuncties.....	21
De camerabody	1	De opnamestand wijzigen.....	21
De monitor	3	Films opnemen en afspelen	23
Opnamestand	3	<hr/>	
Weergavestand	5	De menu's gebruiken	25
<hr/>		<hr/>	
Opnemen voorbereiden.....	6	De camera op een televisie, computer of	
De batterijen en geheugenkaart plaatsen.....	6	printer aansluiten	27
Te gebruiken batterijen.....	7	Verbindingsmethoden.....	27
De batterijen of geheugenkaart		Beelden overzetten naar een computer	
verwijderen	8	(ViewNX-i)	29
Intern geheugen en geheugenkaarten	8	ViewNX-i installeren.....	29
De camera inschakelen en weergavetaal,		Beelden overzetten naar een computer.....	30
datum en tijd instellen.....	9		

Referentiegedeelte	1	Foto's bewerken	25
(Stand Autom. scènekeuzekn.).....	3	Voordat u beelden gaat bewerken	25
Onderwerpstand (opname voor vastgestelde onderwerpen)	4	Sneleffecten: Tint of stemming veranderen	26
Tips en opmerkingen.....	5	D-Lighting: Helderheid en contrast verbeteren	27
Stand Speciale effecten (effecten toepassen tijdens de opname)	7	Huid verzachten: Huidtinten verzachten	28
Stand Slim portret (lachende gezichten fotograferen)	8	Kleine afbeelding: het formaat van een beeld verkleinen	29
Autostand	10	Uitsnede: een uitgesneden kopie maken.....	30
Functies die kunnen worden ingesteld met de multi-selector.....	11	De camera aansluiten op een televisie (beelden bekijken op een televisie)	31
De flitser gebruiken.....	11	De camera op een printer aansluiten (Direct Print).....	32
De zelfontspanner gebruiken.....	14	De camera op een printer aansluiten.....	32
Macro-stand gebruiken	15	Afzonderlijke opnamen afdrukken.....	33
Helderheid aanpassen (Belichtingscompensatie)	16	Meerdere opnamen afdrukken.....	35
Standaardinstellingen	17	Films opnemen	37
Functies die niet tegelijk kunnen worden gebruikt.....	19	Films afspelen.....	39
Scherpstelling	20	Beschikbare opties in de opnamemenu's	41
Gezichtsherkenning gebruiken.....	20	Het opnamemenu (voor stand (Autostand)).....	42
Huid verzachten gebruiken.....	21	Instellingen voor beeldmodus (Beeldformaat en -kwaliteit)	42
Onderwerpen die niet geschikt zijn voor autofocus	21	Witbalans (tint aanpassen)	44
Scherpstelvergrendeling.....	22	Continu-opname	46
Zoomweergave	23	ISO-waarde	47
Miniatuurweergave,			
Kalenderweergave	24		

Menu Slim portret		48	Technische opmerkingen en index		1
Huid verzachten.....		48	Behandeling van het product		2
Glimlichttimer.....		48	De camera.....		2
Knipperdetectie.....		49	Batterijen.....		4
Het weergavemenu		50	Geheugenkaarten		6
Diashow		50	Reiniging en opslag		7
Beveiligen.....		51	Reinigen		7
Beeld draaien		53	Opslag		7
Kopiëren (kopiëren tussen intern geheugen en geheugenkaart).....		54	Problemen oplossen		8
Filmmenu		55	Specificaties		15
Filmopties		55	Bruikbare geheugenkaarten.....		19
Autofocus-stand		56	Index		21
Het menu Set-up		57			
Tijdzone en datum.....		57			
Monitorinstellingen		60			
Datumstempel.....		62			
Elektronische VR.....		63			
Geluidsinstellingen		64			
Automatisch uit.....		64			
Geheug. formatteren/Geheugenkaart form.		65			
Taal/Language		65			
Videostand		65			
Standaardwaarden.....		66			
Batterijtype.....		66			
Firmware-versie.....		67			
Foutmeldingen		68			
Bestandsnamen		71			
Optionele accessoires		72			

Onderdelen van de camera

De camerabody

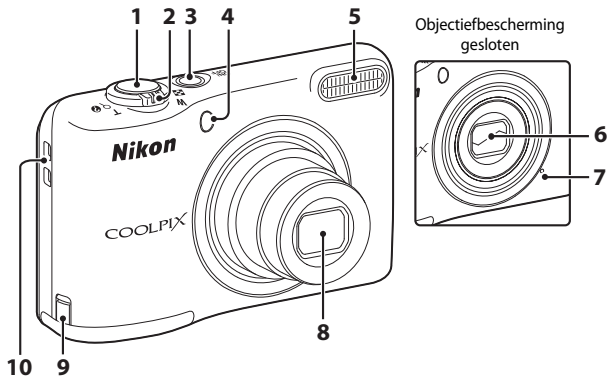

1	Ontspanknop	14
2	Zoomknop	15
	W : groothoek	15
	T : telefoto	15
	☒ : miniatuurweergave	17, 18, 24
	Q : zoomweergave	17, 23
?	:help	4
3	Hoofdschakelaar/camera-aan-lampje	9
4	Zelfontspannerlampje	14

5	Flitser	20, 11
6	Objectiefbeschermer	
7	Microfoon	37
8	Objectief	
9	Afdekking van de stroomaansluiting (voor aansluiten van optionele lichtnetadapter)	72
	Oogje voor polsriem	ii

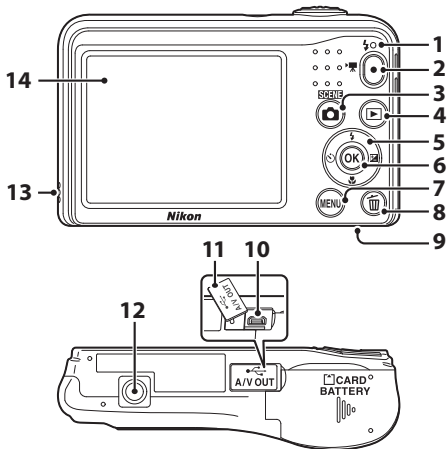

1	Flitserlampje		13	8	Knop (wissen).....	18	
2	Knop (filmopname).....	23,	37	9	Deksel batterijvak/geheugenkaartsleuf.....	6	
3	Knop (opnamestand)	21,	3,	10	USB-/audio-/video-uitgang.....	27	
4	Knop (weergave).....	17		11	Deksel aansluitingen.....	27	
5	Multi-selector.....	25		12	Statiefaansluiting.....		17
6	Knop (selectie toepassen).....	25		13	Luidspreker		39
7	Knop MENU (menu).....	25		14	Monitor.....	3	



De monitor

De informatie die wordt weergegeven verandert afhankelijk van de instellingen en gebruiksstatus van de camera.

Er wordt standaard informatie weergegeven als u de camera voor het eerst inschakelt en als u de camera bedient. De camera wordt na enkele seconden weer uitgeschakeld (als **Foto-informatie** is ingesteld op **Automatische info** in **Monitorinstellingen** (📖 25, 🛞 60) in het menu Set-up).

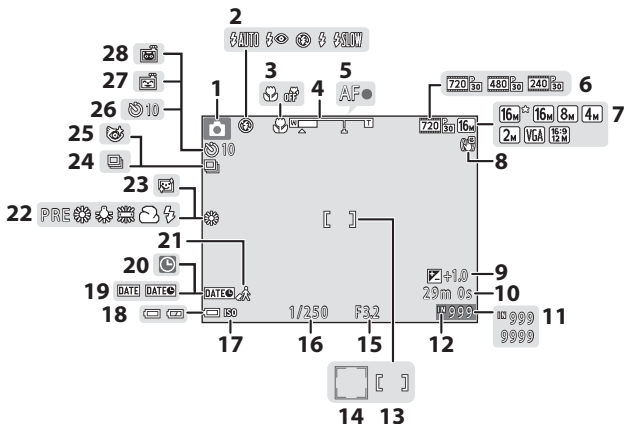
Opnamestand



1	Opnamestand.....	21
2	Flits-stand.....	20,  11
3	Macro-stand.....	20,  15
4	Zoomaanduiding	15,  15
5	Scherpstelaanduiding	14
6	Filmopties.....	 55
7	Beeldmodus.....	 42
8	Pictogram Elektronische VR.....	 63
9	Belichtingscorrectiewaarde	20,  16
10	Resterende opnametijd voor films	23,  37
11	Aantal resterende opnamen (foto's)	11
12	Aanduiding intern geheugen.....	11
13	Scherpstelveld.....	14
14	Scherpstelveld (gezichtsherkenning, huisdierherkenning)	14,  6,  8
15	Diafragma.....	15
16	Sluittijd	15
17	ISO-gevoeligheid	 47
18	Aanduiding batterijniveau	11
19	Datumstempel	 62
20	Aanduiding "Datum niet ingesteld"	9,  57
21	Pictogram voor reisbestemming.....	 57
22	Stand voor witbalans.....	 44
23	Huid verzachten	 48
24	Continu-opnamestand.....	 6,  46
25	Pictogram Knipperdetectie	 49
26	Aanduiding zelfontspanner	20,  14
27	Glimlactimer.....	 48
28	Dierenp. autom. ontsp.....	 6

Weergavestand

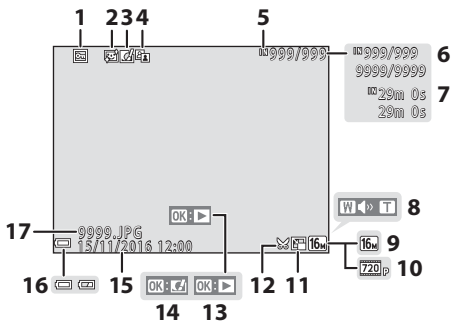

1	Beveiligingspictogram	51
2	Pictogram Huid verzachten	28
3	Pictogram Sneffecten	26
4	D-Lighting-pictogram	27
5	Aanduiding intern geheugen	8
6	Nr. huidig beeld/totale aantal beelden	
7	Filmduur	
8	Volumeaanduiding	39
9	Beeldmodus	42
10	Filmopties	23, 55
11	Pictogram Kleine afbeelding	29
12	Pictogram Uitsnede	23, 30
13	Gids voor filmweergave	23, 39
14	Gids voor sneffecten	17, 26
15	Opnamedatum en -tijd	9
16	Aanduiding batterijniveau	11
17	Bestandsnummer en -type	71

Opnemen voorbereiden

De batterijen en geheugenkaart plaatsen

1 Open het deksel van het batterijvak/de kaartsleuf.

- Houd de camera ondersteboven om te voorkomen dat de batterijen eruit vallen.

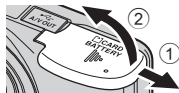

2 Plaats de batterijen en geheugenkaart.

- Controleer of de plus- (+) en minpool (-) van de batterijen correct zijn geplaatst en plaats de batterijen.
- Schuif de geheugenkaart in de sleuf volgens de meest rechtse afbeelding, tot de kaart op zijn plek klikt.

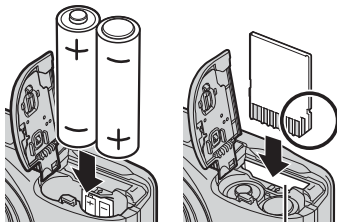

Geheugenkaartsleuf

- Zorg ervoor dat u de geheugenkaart in de juiste richting plaatst**

Als u de geheugenkaart ondersteboven of achterstevoren plaatst, kan dit schade aan de camera en de geheugenkaart veroorzaken.

3 Sluit het deksel van het batterijvak/de kaartsleuf.

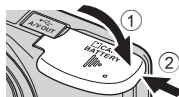

Te gebruiken batterijen

- Twee LR6/L40 alkalinebatterijen (AA-formaat) (meegeleverde batterijen)*
- Twee FR6/L91 lithiumbatterijen (AA-formaat)
- Twee EN-MH2 oplaadbare Ni-MH-batterijen (nikkelmetaalhydride)

* De prestaties van alkalinebatterijen kunnen sterk verschillen, afhankelijk van het merk. Hoewel in deze handleiding wordt aangegeven dat de batterijen zijn "inbegrepen", worden mogelijk geen batterijen meegeleverd, afhankelijk van het land of de regio waar de camera is aangeschaft.

✓ **Opmerkingen over de batterijen**

- Gebruik geen oude en nieuwe batterijen of batterijen van verschillende merken of typen door elkaar.
- Batterijen met de volgende defecten kunnen niet worden gebruikt:



✓ **Geheugenkaarten formatteren**

Vergeet niet, wanneer u voor het eerst een geheugenkaart in de camera plaatst die eerder in een ander apparaat is gebruikt, om de kaart met deze camera te formatteren. Plaats de kaart in de camera, druk op de knop **MENU** en selecteer **Geheugenkaart form.** (📖 25, 📷 65) in het menu Set-up.

De batterijen of geheugenkaart verwijderen

Schakel de camera uit en controleer of het camera-aan-lampje en de monitor uitgeschakeld zijn voordat u het deksel van het batterijvak/de geheugenkaartsleuf opent.

Druk voorzichtig de geheugenkaart de camera in (1) om de kaart gedeeltelijk uit te werpen (2).

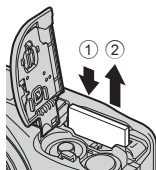

Waarschuwing bij hoge temperatuur

Direct na gebruik van de camera kunnen de camera, batterijen en geheugenkaart heet aanvoelen.

Intern geheugen en geheugenkaarten

Het is mogelijk om cameragegevens, met inbegrip van foto's en films, op te slaan in het interne geheugen van de camera of op een geheugenkaart. Als u het interne geheugen wilt gebruiken, moet u eerst de geheugenkaart verwijderen.

De camera inschakelen en weergavetaal, datum en tijd instellen

Wanneer de camera voor het eerst wordt ingeschakeld, worden het scherm voor taalselectie en het scherm voor het instellen van datum en tijd voor de cameraklok weergegeven.

- Als u afsluit zonder de datum en tijd in te stellen, knippert  als het opnamescherm wordt weergegeven.

1 Druk op de hoofdschakelaar om de camera aan te zetten.

- De monitor wordt ingeschakeld als de camera wordt aangezet.
- U zet de camera uit door nogmaals op de hoofdschakelaar te drukken.

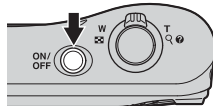

2 Gebruik van de multi-selector om de gewenste taal te selecteren en druk op de knop .

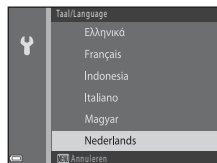

3 Gebruik om **Ja** te selecteren en druk op de knop .



4 Gebruik ◀▶ om uw eigen tijdzone te selecteren en druk op de knop OK.

- Druk op ▲ om de zomertijdfunctie in te schakelen (☀️ wordt weergegeven boven de kaart).
- Druk op ▼ om de functie uit te schakelen.

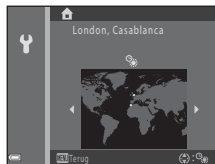

5 Gebruik ▲▼ om de datumnotatie te selecteren en druk op de knop OK.

6 Stel de datum en tijd in en druk op de knop OK.

- Gebruik ◀▶ om een veld te selecteren en gebruik vervolgens ▲▼ om de datum en tijd in te stellen.
- Selecteer het minuutveld en druk op de knop OK om de instelling te bevestigen.

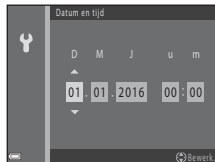

7 Als het bevestigingsscherm wordt weergegeven, gebruikt u ▲▼ om Ja te selecteren en drukt u op de knop OK.

8 Druk op de knop 📷 (opnamestand).



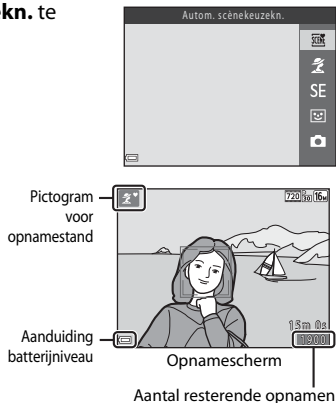

9 Gebruik ▲▼ om **Autom. scènekeuzkn.** te selecteren en druk op de knop **OK**.

- De opnamestand wordt ingeschakeld en u kunt opnamen maken in de stand Autom. scènekeuzkn.
- Tijdens het opnemen kunt u het batterijniveau en het aantal resterende opnamen controleren.
 - Aanduiding batterijniveau
 - 🔋: de batterij is bijna vol.
 - 🔋: de batterij is bijna leeg. Bereid u voor om de batterijen te vervangen.
 - Aantal resterende opnamen
Het aantal beelden dat kan worden vastgelegd wordt weergegeven. **11** wordt weergegeven als geen geheugenkaart in de camera is geplaatst. In dat geval worden de opnamen opgeslagen in het interne geheugen.



De functie Automatisch uit

- Als u de camera gedurende ongeveer 30 seconden niet bedient, wordt de monitor uitgeschakeld, gaat de camera naar de stand-bystand en knippert het camera-aan-lampje. De camera wordt uitgeschakeld na ongeveer drie minuten in de stand-bystand.
- De tijd die mag verstrijken voordat de camera naar de stand-bystand gaat, kan worden gewijzigd met de instelling **Automatisch uit** (📖 25, ⚙️ 64) in het menu Set-up.
- Terwijl de camera in de stand-bystand staat, wordt de monitor opnieuw ingeschakeld als een van de volgende bewerkingen wordt uitgevoerd:
 - Op de hoofdschakelaar, ontspanknop, knop  (opnamestand), knop  (weergave) of knop  (filmopname) drukken

Taalinstelling en instelling voor datum en tijd wijzigen

- U kunt deze instellingen wijzigen met de instellingen **Taal/Language** en **Tijdzone en datum** in het menu Set-up  (📖 25).
- U kunt zomertijd in- en uitschakelen in het menu Set-up  door **Tijdzone en datum** te selecteren, gevolgd door **Tijdzone**. Druk op  van de multi-selector en vervolgens op  om de zomertijd in te schakelen en de klok een uur vooruit te zetten, of op  om de zomertijd uit te schakelen en de klok een uur terug te zetten.

De klokbatteij

- De klok van de camera wordt aangedreven door een ingebouwde noodstroombatteij. De noodstroombatteij wordt opgeladen als de hoofdbatteijen in de camera zijn geplaatst of als de camera is aangesloten op een optionele lichtnetadapter, en kan na ongeveer tien uur opladen gedurende enkele dagen de klok van stroom voorzien.
- Als de noodstroombatteij van de camera leeg raakt, wordt het scherm voor het instellen van datum en tijd weergegeven als de camera weer wordt ingeschakeld. Stel de datum en tijd opnieuw in. Zie stap 3 (📖 9) van “De camera inschakelen en weergavetaal, datum en tijd instellen” voor meer informatie.

De camera gebruiken

Opnamen maken met de stand Autom. scènekeuzekn.

1 Houd de camera stil.

- Houd uw vingers en andere voorwerpen uit de buurt van objectief, flitser, microfoon en luidspreker.
- Zorg er bij het maken van foto's in de portretstand (staand) voor dat de flitser zich boven het objectief bevindt.

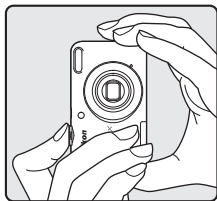
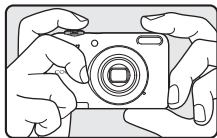

2 Kadreer het beeld.

- Draai de zoomknop om de zoomstand te wijzigen (15).
- Als de camera automatisch de onderwerpstand bepaalt, verandert het pictogram voor de opnamestand.

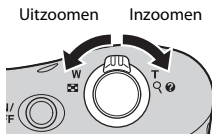

3 Druk de ontspanknop half in (📖 15).

- Als is scherpgesteld op het onderwerp, licht het scherpstelveld groen op.
- Meerdere scherpstelvelden kunnen groen oplichten.
- Als u gebruikmaakt van digitale zoom, stelt de camera scherp op het onderwerp in het midden van het beeld en wordt het scherpstelveld niet weergegeven. Zodra de camera heeft scherpgesteld, licht de scherpstelaanduiding (📖 3) groen op.
- Als het scherpstelveld of de scherpstelaanduiding knippert, kan de camera niet scherpstellen. Wijzig de compositie en probeer vervolgens de ontspanknop opnieuw half in te drukken.

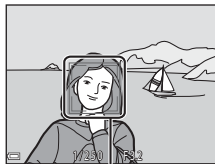
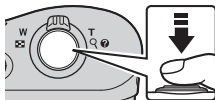

Scherpstelveld

4 Druk zonder uw vinger op te tillen de ontspanknop verder helemaal in (📖 15).



De zoom gebruiken

Als u de zoomknop verplaatst, verandert de positie van het zoomobjectief.

- Dichter inzoomen op het onderwerp: draai richting **T** (tele)
- Uitzoomen en een groter gebied bekijken: draai richting **W** (groothoek)

Als u de camera inschakelt, wordt de zoom in de maximale groottehoekstand gezet.

- Er wordt een zoomaanduiding weergegeven aan de bovenzijde van de monitor als aan de zoomknop wordt gedraaid.
- De digitale zoom, waarmee u het onderwerp verder kunt vergroten tot circa 4x de maximale optische zoomfactor, kan worden geactiveerd door de zoomknop richting **T** te draaien en deze vast te houden als de camera is ingezoomd op de maximale optische zoomstand.

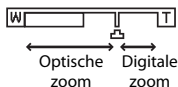
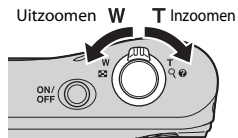



Digitale zoom en interpolatie



Tijdens het gebruik van de digitale zoom neemt de beeldkwaliteit af vanwege interpolatie als de zoomfactor wordt verhoogd tot voorbij de stand .



De ontspanknop

<p>Half indrukken</p> 	<p>U kunt de scherpestelling en belichting (sluittijd en diafragma) instellen door de ontspanknop iets in te drukken (half) totdat u geringe weerstand voelt. De scherpestel- en belichtingsinstellingen blijven geblokkeerd zolang u de ontspanknop half ingedrukt houdt.</p>
<p>Helemaal indrukken</p> 	<p>Druk de ontspanknop helemaal in om de sluitert te ontspannen en een opname te maken. Oefen geen kracht uit bij het indrukken van de ontspanknop aangezien dit kan leiden tot het trillen van de camera en een wazig beeld. Druk de knop zachtjes in.</p>

Opmerkingen over de stand Autom. scènekeuzezn.

- Afhankelijk van de opnameomstandigheden kan de camera eventueel de gewenste onderwerpstand niet selecteren. Selecteer in dergelijke gevallen een andere opnamestand (, , , , ).
- Als de digitale zoom is ingeschakeld, wijzigt het pictogram voor de opnamestand naar .

Opmerkingen over het opslaan van beelden en het opnemen van films

De aanduiding die het aantal resterende opnamen aangeeft of de aanduiding die de maximale filmduur aangeeft knippert tijdens het opslaan van beelden of het opnemen van een film. **Open het deksel van het batterijvak/de geheugenkaartsleuf niet en laat de batterijen of geheugenkaart** zitten terwijl een aanduiding knippert. Als u dit niet doet, kunnen gegevens verloren gaan of kan de camera of de geheugenkaart beschadigd raken.

Bij gebruik van een statief

Wij adviseren u in de volgende situaties gebruik te maken van een statief om de camera te stabiliseren.

- Bij het maken van opnamen bij weinig licht
- Bij het maken van opnamen met de flitsstand (, 12) ingesteld op  (uit)
- Bij gebruik van de telefotoestand



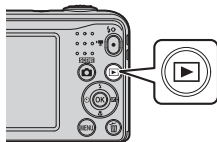

Opnamen weergeven

1 Druk op de knop (weergave) om naar de weergavestand te gaan.

- Als u op de knop  (weergave) drukt en deze ingedrukt houdt terwijl de camera is uitgeschakeld, wordt de camera ingeschakeld in de weergavestand.



2 Gebruik van de multi-selector om een opname te selecteren voor weergave.

- U kunt teruggaan naar de opnamestand door op de knop  of de ontspanknop te drukken.
- Als **OK**  wordt weergegeven in schermvullende weergave, kunt u op de knop **OK** drukken om een effect toe te passen op het beeld (26).
- Draai de zoomknop naar **T** () in de schermvullende weergave om in te zoomen op het beeld (23).
- Als u de zoomknop richting **W** () draait in de schermvullende weergave, worden beelden als miniatuur weergegeven (24).





Schermvullende weergave



Beeld wissen

- 1 Druk op de knop  (wissen) om de opname te wissen die op de monitor wordt weergegeven.



- 2 Gebruik   van de multi-selector om **Huidig beeld** te selecteren en druk op de knop .

- **Huidig beeld:** het momenteel weergegeven beeld wordt gewist.
- **Wis gesel. beeld(en):** meerdere opnamen die u selecteert worden gewist (📖 19).
- **Alle beelden:** alle beelden worden gewist.
- Druk op **MENU** om af te sluiten zonder het beeld te wissen.



- 3 Selecteer **Ja** en druk op de knop .

- Eenmaal gewiste beelden kunt u niet meer terughalen.



Het scherm Wis gesel. beeld(en) gebruiken

1 Gebruik ◀▶ van de multi-selector om een beeld te selecteren dat u wilt wissen en gebruik vervolgens ▲ om 🗑️ weer te geven.

- U kunt de selectie ongedaan maken door op ▼ te drukken om 🗑️ te verwijderen.
- Draai de zoomknop (📖 1) naar **T** (🔍) om over te schakelen naar schermvullende weergave of naar **W** (📐) om terug te schakelen naar de miniatuurweergave.



2 Voeg 🗑️ toe aan alle opnamen die u wilt wissen en druk vervolgens op de knop Ⓞ om de selectie te bevestigen.

- Er wordt een bevestigingsvenster weergegeven. Volg de instructies op de monitor.

De laatst gemaakte opname wissen in de opnamestand

Druk in de opnamestand op de knop 🗑️ om de als laatste opgeslagen opname te wissen.

De flitser en zelfontspanner gebruiken

U kunt de multi-selector gebruiken om veelgebruikte functies in te stellen, zoals de flitser en de zelfontspanner.

Op het opnamescherm kunt u de volgende functies instellen met behulp van ▲▼◀▶.

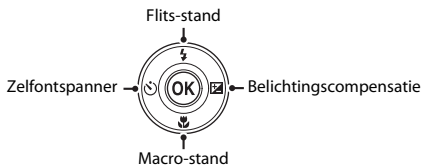

- **⚡ Flits-stand (🔍11)**
U kunt de flits-stand selecteren afhankelijk van de opnameomstandigheden.
- **😊 Zelfontspanner (🔍14)**
Als u **ON** selecteert, wordt de sluitser ongeveer 10 seconden nadat u de ontspanknop hebt ingedrukt ontspannen.
- **👉 Macro-stand (🔍15)**
Gebruik de macro-stand bij het maken van close-ups.
- **📐 Belichtingscompensatie (🔍16)**
U kunt de algehele helderheid van het beeld aanpassen.

Welke functies beschikbaar zijn, is afhankelijk van de opnamestand.

Opnamefuncties

De opnamestand wijzigen

De volgende opnamestanden zijn beschikbaar.

- **AE-L/AF-L** Autom. scènekeuzkn. (003)
De camera selecteert automatisch de optimale onderwerpstand tijdens het kaderen van een beeld, waardoor het nog gemakkelijker wordt om opnamen te maken met behulp van instellingen die geschikt zijn voor het onderwerp.
- **AF-ON** Onderwerpstand (004)
De camera-instellingen worden geoptimaliseerd op basis van de onderwerpstand die u selecteert.
- **SE** Speciale effecten (007)
Effecten kunnen worden toegepast op beelden tijdens de opname.
- **SMILE** Slim portret (008)
Als de camera een glimlachend gezicht detecteert, kunt u automatisch een opname maken zonder de ontspanknop te hoeven indrukken (glimlachtimer).
U kunt ook de optie Huid verzachten gebruiken om de huidtinten van gezichten van personen te verzachten.
- **REC** Autostand (010)
Gebruikt voor gewone opnamen.
Instellingen kunnen worden aangepast op basis van de opnameomstandigheden en het type opname dat u wilt maken.

- 1 Druk op de knop  (opnamestand) op het opnamescherm.

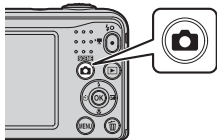

- 2 Gebruik ▲▼ van de multi-selector om een opnamestand te selecteren en druk op de knop .

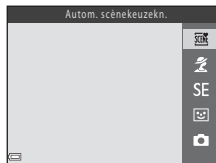

Films opnemen en afspelen

- 1 Geef het opnamescherm weer.
 - Controleer de resterende opnametijd voor films.

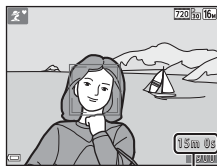

Resterende opnametijd voor films

- 2 Druk op de knop ● (🎬 filmopname) om de filmopname te starten.

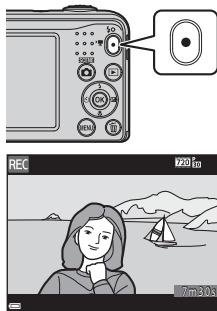

- 3 Druk nogmaals op de knop ● (🎬 filmopname) om het opnemen te stoppen.

4 Selecteer een film in de stand voor schermvullende weergave en druk vervolgens op de knop **OK**.

- Films worden aangeduid met het pictogram voor filmopties.
- Zie "Films opnemen" (0-37) voor meer informatie.
- Zie "Films afspelen" (0-39) voor meer informatie.

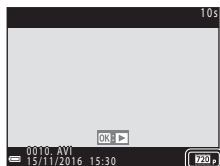

Filmopties

De menu's gebruiken

Gebruik de multi-selector en **OK** om door de menu's te navigeren.

De volgende menu's zijn beschikbaar.

- **Opnamemenu** (📷41)
Beschikbaar door op de knop **MENU** op het opnamescherm te drukken.
Hiermee kunt u de beeldkwaliteit en het beeldformaat, instellingen voor continu-opname enz. wijzigen.
- **Weergavemenu** (📺50)
Beschikbaar door op de knop **MENU** te drukken bij het bekijken van beelden in de schermvullende weergave of miniatuurweergavestand. Hiermee kunt u beelden bewerken, diashows afspelen enz.
- **Filmmenu** (🎬55)
Beschikbaar door op de knop **MENU** op het opnamescherm te drukken.
Hiermee kunt u de instellingen voor filmopname wijzigen.
- **Menu Set-up** (🔧57)
Hiermee kunt u basisfuncties van de camera aanpassen, zoals datum en tijd, weergavetaal enz.

1 Druk op de knop **MENU** (menu).

- Het menu wordt weergegeven.



2 Druk op **◀** van de multi-selector.

- Het huidige menupictogram wordt geel weergegeven.



Menupictogrammen

3 Gebruik ▲▼ om het gewenste menupictogram te selecteren.

- Het menu wordt gewijzigd.



4 Druk op de knop **OK**.

- De menuopties kunnen nu worden geselecteerd.



5 Gebruik ▲▼ om een menuoptie te selecteren en druk vervolgens op de knop **OK**.

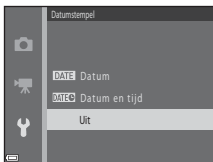

- De instellingen voor de optie die u hebt geselecteerd worden weergegeven.

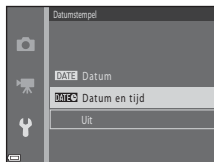

6 Gebruik ▲▼ om de instelling te selecteren en druk vervolgens op de knop **OK**.

- De geselecteerde instelling wordt toegepast.
- Als u klaar bent met het gebruiken van de menu's, drukt u op de knop **MENU**.



- Bepaalde menuopties kunnen niet worden ingesteld, afhankelijk van de huidige opnamestand of de toestand van de camera.
- Wanneer een menu wordt weergegeven, kunt u overschakelen naar de opnamestand door op de ontspanknop, de knop  (opnamestand) of de knop  (filmpopname) te drukken.

De camera op een televisie, computer of printer aansluiten

Verbindingsmethoden

U kunt nog meer plezier aan foto's en films beleven door de camera aan te sluiten op een tv, computer of printer.

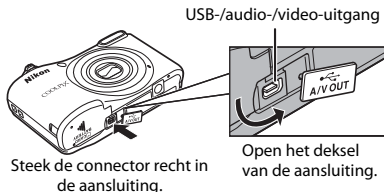

Steek de connector recht in de aansluiting.

Open het deksel van de aansluiting.

- Voordat u de camera aansluit op een extern apparaat, controleert u of het batterijniveau voldoende is en schakelt u de camera uit. Schakel de camera uit voordat u kabels loskoppelt.
- Als de lichtnetadapter EH-65A (apart verkrijgbaar) wordt gebruikt, kan deze camera van stroom worden voorzien via een elektrisch stopcontact. Gebruik geen lichtnetadapter van een ander merk of model, omdat dat kan leiden tot oververhitting van of een defect aan de camera.
- Raadpleeg voor informatie over de verbindingmethoden en daaropvolgende activiteiten de documentatie die is meegeleverd met het apparaat plus dit document.

Beelden bekijken op een tv

31



Beelden en films die zijn vastgelegd met de camera kunnen worden bekeken op een tv.

Verbindingsmethode: Sluit de video- en audioplugs van de audio/ videokabel EG-CP14 aan op de ingangen van de televisie.

Beelden overzetten naar een computer (ViewNX-i)

29



U kunt beelden en films overzetten naar een computer om deze te bekijken en bewerken.

Verbindingsmethode: Sluit de camera aan op de USB-poort van de computer met de USB-kabel UC-E16.

- Installeer, voordat u een aansluiting met een computer tot stand brengt, ViewNX-i op de computer (29).

Beelden afdrucken zonder gebruik te maken van een computer

32



Als u de camera aansluit op een printer die PictBridge ondersteunt, kunt u beelden afdrucken zonder gebruik te maken van een computer.

Verbindingsmethode: Sluit de camera aan op de USB-poort van de printer met de USB-kabel UC-E16.

Beelden overzetten naar een computer (ViewNX-i)

ViewNX-i installeren

ViewNX-i is gratis software waarmee u beelden en films naar uw computer kunt overzetten om ze te bekijken en bewerken.

Als u ViewNX-i wilt installeren, downloadt u de meest recente versie van het installatieprogramma van ViewNX-i vanaf de volgende website en volgt u de instructies op het scherm om de installatie te voltooien.

ViewNX-i: <http://downloadcenter.nikonimglib.com>

Voor systeemvereisten en andere informatie raadpleegt u de website van Nikon voor uw regio.

Beelden overzetten naar een computer

1 Bereid een geheugenkaart voor die beelden bevat.

U kunt een van de onderstaande methoden gebruiken om beelden over te zetten van de geheugenkaart naar een computer.

- **SD-geheugenkaartsleuf/-kaartlezer:** Plaats de geheugenkaart in de kaartsleuf van uw computer of in de kaartlezer (in de handel verkrijgbaar) die is verbonden met de computer.
- **Directe USB-verbinding:** schakel de camera uit en controleer of de geheugenkaart in de camera is geplaatst. Sluit de camera op de computer aan met de USB-kabel. Zet de camera aan.

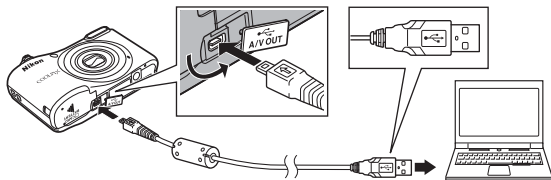

Afbeeldingen die zijn opgeslagen in het interne geheugen overdragen naar de computer

Gebruik een van de hieronder beschreven methoden.

- Kopieer met behulp van **Kopiëren** (📄 25, 🔄 54) in het weergavemenu de afbeeldingen die zijn opgeslagen in het interne geheugen naar de geheugenkaart en draag vervolgens de afbeeldingen die zijn opgeslagen op de geheugenkaart over naar de computer.
- Sluit de camera aan op de computer zonder een geheugenkaart in de camera te plaatsen.

Als er een bericht wordt weergegeven met de aanduiding dat u een programma moet kiezen, selecteert u Nikon Transfer 2.

- **Bij gebruik van Windows 7**

Als het dialoogvenster aan de rechterkant wordt weergegeven, volgt u de onderstaande stappen om Nikon Transfer 2 te selecteren.

- 1 Klik onder **Afbeeldingen en video's importeren** op **Ander programma**. Er wordt een programmaselectievenster weergegeven. Selecteer Nikon Transfer 2 en klik op **OK**.
- 2 Dubbelklik op het pictogram Nikon Transfer 2.

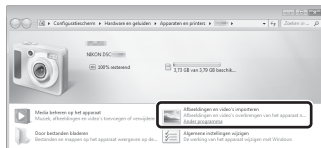

- **Bij gebruik van Windows 10 of Windows 8.1**

Als het dialoogvenster aan de rechterkant wordt weergegeven, klikt u op het dialoogvenster en vervolgens op **Bestand importeren/Nikon Transfer 2**.

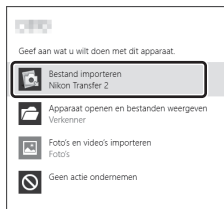
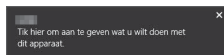

- **Bij gebruik van Mac OS X**

Als Nikon Transfer 2 niet automatisch wordt gestart, opent u de toepassing **Fotolader** die wordt meegeleverd met Mac terwijl de camera en uw computer zijn aangesloten en selecteert u Nikon Transfer 2 als toepassing die standaard moet worden geopend als de camera is verbonden met uw computer.

Als de geheugenkaart een groot aantal opnamen bevat, kan het enige tijd duren voordat Nikon Transfer 2 van start gaat. Wacht totdat Nikon Transfer 2 wordt gestart.

Opmerkingen over het aansluiten van de USB-kabel

De werking wordt niet gegarandeerd als de camera via een USB-hub op de computer is aangesloten.

ViewNX-i gebruiken

Raadpleeg de online help voor meer informatie.

2 Klik nadat Nikon Transfer 2 is gestart op **Overspelen starten**.



Overspelen starten

- Het overzetten van beelden gaat van start. Als het overzetten van beelden is voltooid, wordt ViewNX-i gestart en worden de overgezette beelden weergegeven.

3 Verbreek de verbinding.

- Als u een kaartlezer of kaartsleuf gebruikt, kiest u de bijbehorende optie in het besturingssysteem van de computer om de verwisselbare schijf die overeenkomt met de geheugenkaart uit te werpen en verwijdert u vervolgens de geheugenkaart uit de kaartlezer of kaartsleuf.
- Wanneer de camera is verbonden met de computer, schakelt u de camera uit en koppelt u de USB-kabel los.



Referentiegedeelte

Het referentiegedeelte biedt gedetailleerde informatie en tips voor het gebruik van de camera.



Opnamen maken

(Stand Autom. scènekeuzekn.).....	3
Onderwerpstand (opname voor vastgestelde onderwerpen).....	4
Stand Speciale effecten (effecten toepassen tijdens de opname)	7
Stand Slim portret (lachende gezichten fotografieren).....	8
Autostand	10
Functies die kunnen worden ingesteld met de multi-selector	11
Functies die niet tegelijk kunnen worden gebruikt	19
Scherpstelling	20







Weergave

Zoomweergave	23
Miniatuurweergave, Kalenderweergave	24
Foto's bewerken.....	25
De camera aansluiten op een televisie (beelden bekijken op een televisie)	31
De camera op een printer aansluiten (Direct Print)	32



Films

Films opnemen	 37
Films afspelen	 39

Menu



Beschikbare opties in de opnamemenu's	 41
Het opnamemenu (voor stand  (Autostand))	 42
Menu Slim portret	 48
Het weergavemenu	 50
Filmmenu	 55
Het menu Set-up	 57

Aanvullende informatie



Foutmeldingen	 68
Bestandsnamen	 71
Optionele accessoires	 72

(Stand Autom. scènekeuzkn.)





De camera herkent automatisch de onderwerpstand tijdens het kaderen van een beeld, waardoor het nog gemakkelijker wordt om opnamen te maken met behulp van instellingen die geschikt zijn voor het onderwerp.

Ga naar opnamestand → knop  (opnamestand) →  (stand Autom. scènekeuzkn.)
→ knop 

Als de camera automatisch de opnamestand herkent, verandert het pictogram voor de opnamestand dat wordt weergegeven op het opnamescherm dienovereenkomstig.







	Portret
	Landschap
	Nachtportret
	Nachtlandschap
	Close-up
	Tegenlicht
	Overige scènes

Beschikbare functies in (stand Autom. scènekeuzkn.)

- Flits-stand ()11)
- Zelfontspanner ()14)
- Belichtingscompensatie ()16)
- Menu voor stand Autom. scènekeuzkn. ()41)

Onderwerpstand (opname voor vastgestelde onderwerpen)

Als een onderwerpstand wordt geselecteerd, worden de camera-instellingen automatisch geoptimaliseerd voor de geselecteerde onderwerpstand.

Ga naar opnamestand → knop  (opnamestand) →  (tweede pictogram van boven*)
→    → selecteer een onderwerpstand → knop 

* Het pictogram voor de als laatste geselecteerde onderwerpstand wordt weergegeven.



 Portret (standaardinstelling)	 Landschap ²	 Sport ¹ ()5)	 Nachtportret ³ ()5)
 Party/binnen ¹ ()5)	 Strand ¹	 Sneeuw ¹	 Zonsondergang ^{1,3}
 Schemering ^{2,3}	 Nachtlandschap ^{2,3}	 Close-up ¹ ()5)	 Voedsel ¹ ()5)
 Vuurwerk ^{2,3} ()6)	 Tegenlicht ¹ ()6)	 Dierenportret ()6)	

¹ De camera stelt scherp op het gebied in het midden van het beeld.

² De camera stelt scherp op oneindig.

³ Het gebruik van een statief wordt aanbevolen omdat de sluitertijd lang is.

Een beschrijving van elke onderwerpstand weergeven (Helpscherm)

Selecteer een onderwerpstand en draai de zoomknop ( 1) naar **T** () om een beschrijving van die onderwerpstand te bekijken.

Ga terug naar het originele scherm door de zoomknop weer naar

T () te draaien.

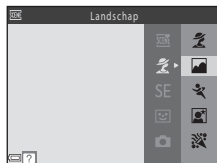

Tips en opmerkingen

Sport

- Terwijl de ontspanknop volledig ingedrukt wordt gehouden, worden tot 6 beelden continu vastgelegd met een snelheid van ongeveer 1,2 bps (wanneer **Beeldmodus** is ingesteld op  **4608x3456**).
- De beeldsnelheid voor continu-opnamen hangt af van de huidige instelling voor beeldmodus en de gebruikte geheugenkaart of opnameomstandigheden.
- Scherpstelling, belichting en tint zijn vast ingesteld op de waarden die zijn bepaald voor de eerste afbeelding in elke reeks.

Nachtportret

- De flitser gaat altijd af.

Party/binnen

- Houd de camera stil om geen last te hebben van het trillen van het toestel.

Close-up

- Macro-stand ( 15) is ingeschakeld en de camera zoomt automatisch naar de dichtstbijzijnde positie waarop kan worden scherpgesteld.

Voedsel

- Macro-stand ( 15) is ingeschakeld en de camera zoomt automatisch naar de dichtstbijzijnde positie waarop kan worden scherpgesteld.
- U kunt de tint aanpassen door   van de multi-selector te gebruiken. De instelling voor de tint wordt opgeslagen in het geheugen van de camera, zelfs als de camera wordt uitgeschakeld.

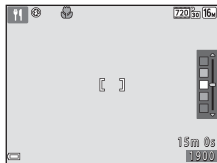

Vuurwerk

- De sluitertijd is vast ingesteld op ongeveer vier seconden.



Tegenlicht

- De flitser gaat altijd af.

Dierenportret

- Wanneer u met de camera naar een hond of kat wijst, detecteert deze het gezicht van het huisdier en stelt hierop scherp. Standaard wordt de sluitser automatisch ontspannen nadat de camera het gezicht van een hond of kat heeft gedetecteerd (Dierenp. autom. ontsp.).
- Selecteer op het scherm dat wordt weergegeven nadat u  **Dierenportret** hebt geselecteerd, de optie  **Enkelvoudig** of  **Continu**.
 -  **Enkelvoudig**: Telkens wanneer de camera het gezicht van een hond of kat detecteert, wordt één opname gemaakt.
 -  **Continu**: Telkens wanneer de camera het gezicht van een hond of kat detecteert, worden na elkaar drie opnamen gemaakt.

Dierenp. autom. ontsp.

- Druk op  van de multi-selector om de instellingen voor **Dierenp. autom. ontsp.** te wijzigen.
 - : de sluitser wordt automatisch ontspannen na detectie van het gezicht van een hond of kat.
 - **OFF**: de sluitser wordt niet automatisch ontspannen, zelfs niet als het gezicht van een hond of kat wordt gedetecteerd. Druk de ontspanknop in.
- **Dierenp. autom. ontsp.** wordt ingesteld op **OFF** nadat vijf serieopnamen zijn gemaakt.
- Het maken van opnamen is tevens mogelijk door de ontspanknop in te drukken, ongeacht de instelling van **Dierenp. autom. ontsp.** Als  **Continu** is geselecteerd, kunt u continu-opnamen maken door de ontspanknop helemaal ingedrukt te houden.

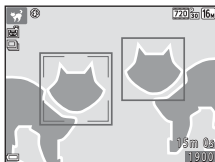

Scherpstelveld

- Als de camera een gezicht detecteert, wordt het gezicht weergegeven binnen een geel kader. Als de camera scherpstelt op een gezicht dat wordt weergegeven binnen in een dubbel kader (scherpstelveld), wordt de dubbele rand groen. Als geen gezichten worden gedetecteerd, stelt de camera scherp op het onderwerp in het midden van het beeld.
- Bij sommige opnameomstandigheden wordt het gezicht van het huisdier mogelijk niet gedetecteerd en worden andere onderwerpen weergegeven binnen in een kader.





Stand Speciale effecten (effecten toepassen tijdens de opname)



Effecten kunnen worden toegepast op beelden tijdens de opname.

Ga naar opnamestand → knop  (opnamestand) → SE (derde pictogram van boven*)
→ ► → ▲▼ → selecteer een effect → knop 

* Het pictogram voor het als laatste geselecteerde effect wordt weergegeven.

Type	Beschrijving
SE Nostalgie sepia (standaardinstelling)	Hiermee wordt een sepia tint toegevoegd en wordt het contrast verminderd om de kwaliteit van een oude foto te simuleren.
 Hoogcontrast monochr.	Hiermee wordt het beeld in zwart-wit veranderd en wordt het contrast versterkt.
 Selectieve kleur*	Hiermee maakt u een beeld in zwart-wit waarin alleen de opgegeven kleur behouden blijft.
POP Pop*	Hiermee wordt de kleurverzadiging van het volledige beeld vergroot om een heldere opname te krijgen.
CO Koelblauw	Hiermee wordt de kleur van het gehele beeld in monotoon blauw veranderd.
 Spiegelen*	Hierbij wordt een aan beide kanten symmetrisch beeld gemaakt waarbij de rechterhelft een omgekeerd spiegelbeeld is van de linkerhelft.

* Het effect wordt niet toegepast op films.

- De camera stelt scherp op het gebied in het midden van het beeld.
- Als **Selectieve kleur** is geselecteerd, gebruikt u ▲▼ van de multi-selector om de gewenste kleur te selecteren en drukt u op de knop  om de kleur toe te passen. U kunt de kleurselectie wijzigen door opnieuw op de knop  te drukken.



Stand Slim portret (lachende gezichten fotograferen)

Als de camera een glimlachend gezicht detecteert, kunt u automatisch een opname maken zonder de ontspanknop te hoeven indrukken (glimlachtimer (0-048)). U kunt de optie Huid verzachten gebruiken om de huidtinten van gezichten van personen te verzachten.

Ga naar opnamestand → knop  (opnamestand) →  Slimme portretstand → knop 

1 Kadreer het beeld.

- Richt de camera op het gezicht van een persoon.

2 Wacht zonder op de ontspanknop te drukken totdat het onderwerp glimlacht.

- Als de camera detecteert dat het gezicht dat door de dubbele rand omkaderd is, glimlacht, wordt automatisch de sluiters ontspannen.
- Als de camera een glimlachend gezicht detecteert, wordt automatisch de sluiters ontspannen.

3 Hiermee wordt het automatisch opnemen beëindigd.

- Voer een van de hieronder genoemde bewerkingen uit om het opnemen te beëindigen.
 - Stel **Glimlachtimer** in op **Uit**.
 - Druk op de knop  en selecteer een andere opnamestand.

Opmerkingen over de stand Slim portret

In bepaalde opnameomstandigheden kan de camera mogelijk geen gezichten herkennen of glimlachende gezichten detecteren (0-020). De ontspanknop kan eveneens worden gebruikt voor opnemen.

Als het zelfontspannerlampje knippert



Bij gebruik van de glimlachtimer knippert het zelfontspannerlampje als de camera een gezicht herkent en flinkt het direct nadat de sluiters is ontspannen.

Funcities die beschikbaar zijn in de stand Slim portret

- Flits-stand (📷11)
- Zelfontspanner (📷14)
- Belichtingscompensatie (📷16)
- Menu Slim portret (📷41)





Autostand

Gebruikt voor gewone opnamen. Instellingen kunnen worden aangepast op basis van de opnameomstandigheden en het type opname dat u wilt maken.

Ga naar opnamestand → knop  (opnamestand) →  (Autostand) → knop 

- De camera stelt scherp op het gebied in het midden van het beeld.

Beschikbare functies in de (Autostand)

- Flits-stand (11)
- Zelfontspanner (14)
- Macro-stand (15)
- Belichtingscompensatie (16)
- Opnamemenu (41)

Functies die kunnen worden ingesteld met de multi-selector

Welke functies beschikbaar zijn, is afhankelijk van de opnamestand (🔑17).

De flitser gebruiken

Bij gebruik van de stand 📷 (Autostand) en andere opnamestanden kunt u de flits-stand instellen op de opnameomstandigheden.

1 Druk op ▲ (⚡) van de multi-selector.



2 Selecteer de gewenste flits-stand (🔑12) en druk vervolgens op de knop OK.

- Als u niet binnen enkele seconden op de knop OK drukt om een instelling toe te passen, wordt de selectie geannuleerd.

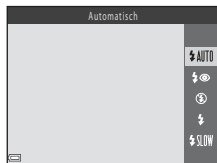

Beschikbare flitsstanden



Automatisch

De flitser gaat af wanneer dit nodig is, bijvoorbeeld bij slecht licht.

- Het pictogram voor de flits-stand op het opnamescherm wordt alleen direct nadat de instelling is uitgevoerd weergegeven.



Autom. met rode-ogenred.

Hiermee vermindert u rode ogen in portretten ten gevolge van het gebruik van de flitser (👁️13).



Uit

De flitser gaat niet af.

- Wij adviseren u gebruik te maken van een statief om de camera te stabiliseren in een donkere omgeving.



Invulflits

De flitser gaat af telkens wanneer een opname wordt gemaakt. Gebruik deze stand om schaduwen en onderwerpen in tegenlicht "in te vullen" (te verlichten).



Lange sluitertijd

Geschikt voor avond- en nachtportretten met achtergrondscènes. De flitser gaat zo nodig af om het hoofdonderwerp te verlichten. De lange sluitertijd wordt gebruikt om in het donker of bij weinig licht de achtergrond vast te leggen.

Het flitserlampje

De status van de flitser kan worden gecontroleerd door de ontspanknop half in te drukken.

- Aan: de flitser gaat af als u de ontspanknop helemaal indrukt.
- Knipperen: de flitser wordt opgeladen. Er kunnen geen opnamen worden gemaakt met de camera.
- Uit: de flitser gaat niet af wanneer een opname wordt gemaakt.

Als de batterij bijna leeg is, wordt de monitor uitgeschakeld tijdens het opladen van de flitser.

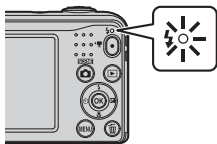

Flits-standinstelling

- De instelling is mogelijk niet beschikbaar bij sommige opnamestanden (17).
- De instelling die wordt toegepast in de stand  (auto) wordt opgeslagen in het geheugen van de camera, zelfs als de camera wordt uitgeschakeld.

Rode-ogenreductie

Voordat de hoofdflitser afgaat, worden er herhaaldelijk flitsen vooraf afgegeven met lage intensiteit voor het verminderen van het rode-ogeneffect. Wanneer de camera rode ogen detecteert terwijl een beeld wordt opgeslagen, wordt het gebied in kwestie bewerkt om rode ogen te verminderen voordat het beeld wordt opgeslagen.

Houd rekening met het volgende tijdens het fotograferen:

- Aangezien flitsen vooraf worden afgegeven, is er een geringe tijdsvertraging tussen het moment dat de ontspanknop wordt afgegeven en het moment dat de sluitser wordt ontspannen.
- Er is meer tijd nodig dan gebruikelijk om opnamen op te slaan.
- Rode-ogenreductie zal niet in alle situaties het gewenste resultaat opleveren.
- In sommige gevallen wordt rode-ogenreductie onnodig toegepast op gebieden van een opname. Selecteer in dergelijke gevallen een andere flits-stand en maak de opname opnieuw.

De zelfontspanner gebruiken

De camera is uitgerust met een zelfontspanner waarmee de sluitertijd ongeveer tien seconden nadat u de ontspanknop hebt ingedrukt, kan worden ontspannen.

- 1** Druk op ◀ (ⓘ) van de multi-selector.



- 2** Selecteer **ON** en druk op de knop **OK**.

- Als u niet binnen enkele seconden op de knop **OK** drukt om een instelling toe te passen, wordt de selectie geannuleerd.
- Als in de opnamestand de onderwerpstand **Dierenportret** is geselecteerd, wordt (Dierenp. autom. ontsp.) weergegeven (ⓘ6). De zelfontspanner kan niet worden gebruikt.

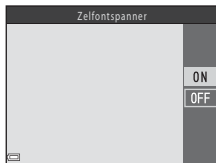

- 3** Kadreer het beeld en druk de ontspanknop half in.

- De scherpsstelling en de belichting worden ingesteld.



- 4** Druk de ontspanknop helemaal in.

- Het aftellen wordt gestart. Het zelfontspannerlampje knippert en blijft vervolgens ongeveer één seconde lang branden voordat de sluitertijd wordt ontspannen.
- Als de sluitertijd wordt ontspannen, wordt de zelfontspanner op **OFF** gezet.
- U kunt het aftellen stoppen door de ontspanknop opnieuw in te drukken.



Instelling voor zelfontspanner

De instelling is mogelijk niet beschikbaar bij sommige opnamestanden (ⓘ17).

Macro-stand gebruiken

Gebruik de macro-stand bij het maken van close-ups.

- 1 Druk op ▼ (🌸) van de multi-selector.



- 2 Selecteer **ON** en druk op de knop **OK**.

- Als u niet binnen enkele seconden op de knop **OK** drukt om een instelling toe te passen, wordt de selectie geannuleerd.

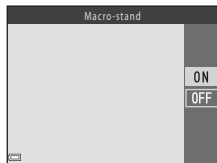

- 3 Draai aan de zoomknop om de zoomfactor op een positie te zetten waarbij 🌸 en de zoomaanduiding groen oplichten.



- Als de zoomfactor op een positie staat waarbij 🌸 en de zoomaanduiding groen oplichten, kan de camera scherpstellen op onderwerpen die niet meer dan ongeveer 30 cm van het objectief zijn verwijderd.
Als de zoom op een positie staat waarbij 📏 wordt weergegeven, kan de camera scherpstellen op onderwerpen die niet meer dan ongeveer 10 cm van het objectief zijn verwijderd.

✓ **Opmerkingen over het gebruik van de flitser**

Mogelijk kan de flitser onderwerpen op minder dan 50 cm afstand niet geheel uitlichten.

🔧 **Instelling macro-stand**

- De instelling is mogelijk niet beschikbaar bij sommige opnamestanden (👁️17).
- De instelling die wordt toegepast in de stand 📷 (auto) wordt opgeslagen in het geheugen van de camera, zelfs als de camera wordt uitgeschakeld.

Helderheid aanpassen (Belichtingscompensatie)

U kunt de algehele helderheid van het beeld aanpassen.

- 1 Druk op ► (OK) van de multi-selector.



- 2 Selecteer een compensatiewaarde en druk op de knop OK.

- Om de opname helderder te maken, stelt u een positieve waarde (+) in.
- Om de opname donkerder te maken, stelt u een negatieve waarde (-) in.
- De compensatiewaarde wordt toegepast, zelfs als u niet op de knop OK drukt.















































Belichtingscorrectiewaarde

- De instelling is mogelijk niet beschikbaar bij sommige opnamestanden (17).
- De instelling die wordt toegepast in de stand  (auto) wordt opgeslagen in het geheugen van de camera, zelfs als de camera wordt uitgeschakeld.

Standaardinstellingen

De standaardinstellingen voor elke opnamestand worden hieronder beschreven.

	Flitser ()11	Zelfontspanner ()14	Macro ()15	Belichtingscompensatie ()16
 (autom. scènekeuzekn.)	 AUTO ¹	Uit	Uit ²	0.0
Onderwerpstand				
 (portret)	 	Uit	Uit ³	0.0
 (landschap)	 ³	Uit	Uit ³	0.0
 (sport)	 ³	Uit ³	Uit ³	0.0
 (nachtportret)	  ⁴	Uit	Uit ³	0.0
 (party/binnen)	  ⁵	Uit	Uit ³	0.0
 (strand)	 AUTO	Uit	Uit ³	0.0
 (sneeuw)	 AUTO	Uit	Uit ³	0.0
 (zonsondergang)	 ³	Uit	Uit ³	0.0
 (schemering)	 ³	Uit	Uit ³	0.0
 (nachtlandschap)	 ³	Uit	Uit ³	0.0
 (close-up)	 ³	Uit	Aan ³	0.0
 (voedsel)	 ³	Uit	Aan ³	0.0
 (vuurwerk)	 ³	Uit ³	Uit ³	0.0 ³
 (tegenlicht)	 ³	Uit	Uit ³	0.0
 (dierenportret)	 ³	 ⁶	Uit	0.0
SE (speciale effecten)	 ³	Uit	Uit	0.0
 (slim portret)	 AUTO ⁷	Uit ⁸	Uit ³	0.0
 (auto)	 AUTO	Uit	Uit	0.0

- 1 De camera selecteert automatisch de optimale instelling voor de flits-stand voor de door de camera geselecteerde onderwerpstand.  (uit) kan handmatig worden geselecteerd.
- 2 De instelling kan niet worden gewijzigd. Hiermee wordt automatisch overgeschakeld naar de macro-stand als de camera **Close-up** selecteert.
- 3 De instelling kan niet worden gewijzigd.
- 4 De instelling kan niet worden gewijzigd. De flits-stand is vast ingesteld op invulflits met lange sluitertijd en rode-ogenreductie.
- 5 De flits-stand Lange sluitertijd met rode-ogenreductie kan worden gebruikt.
- 6 De zelfspanner kan niet worden gebruikt. Dierenp. autom. ontsp. kan worden in- of uitgeschakeld (6).
- 7 Kan niet worden gebruikt als **Knipperdetectie** is ingesteld op **Aan**.
- 8 Kan worden ingesteld als **Glimlachtimer** is ingesteld op **Uit**.

Funcies die niet tegelijk kunnen worden gebruikt

Bepaalde instellingen kunnen niet worden gebruikt met andere menuopties.

Beperkte functie	Optie	Beschrijving
Flits-stand	Continu (🔘46)	Als Continu is geselecteerd, kan de flitser niet worden gebruikt.
	Knipperdetectie (🔘49)	Als Knipperdetectie is ingesteld op Aan , kan de flitser niet worden gebruikt.
Zelfontspanner	Glimlachtimer (🔘48)	Als Glimlachtimer is geselecteerd, kan de zelfontspanner niet worden gebruikt.
Continu	Zelfontspanner (🔘14)	Als de zelfontspanner wordt gebruikt, wordt de instelling automatisch gewijzigd in Enkelvoudig .
Sluitergeluid	Continu (🔘46)	Als Continu is geselecteerd, is het sluitergeluid uitgeschakeld.

Scherpstelling

Het scherpstelveld varieert afhankelijk van de opnamestand.

Gezichtsherkenning gebruiken

In de volgende opnamestanden gebruikt de camera gezichtsherkenning om automatisch scherp te stellen op gezichten van personen.

- **Portret** of **Nachtportret** in **S&L** (stand Autom. scènekeuzekn.) (📷3)
- **Portret** of **Nachtportret** in de onderwerpstand (📷4)
- Stand Slim portret (📷8)

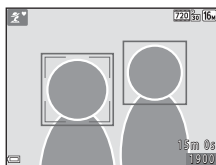

Wanneer de camera meer dan één gezicht herkent, wordt een dubbele rand weergegeven rond het gezicht waarop de camera gaat scherpstellen en een enkele rand rond de andere gezichten.

Als geen gezichten worden herkend wanneer de ontspanknop half is ingedrukt, stelt de camera scherp op het onderwerp in het midden van het beeld.

Opmerkingen over gezichtsherkenning

- Het vermogen van de camera om gezichten te herkennen, is afhankelijk van een reeks van factoren, waaronder de richting waarin de gezichten kijken.
- Mogelijk kan de camera in de volgende situaties geen gezichten herkennen:
 - Als een gezicht deels verscholen ligt achter een zonnebril of een ander voorwerp.
 - Als een gezicht te veel of te weinig ruimte beslaat in het beeld.

Huid verzachten gebruiken

Wanneer de sluitser wordt ontspannen in een van de hieronder genoemde opnamestanden, detecteert de camera gezichten van personen en wordt het beeld verwerkt om de huidtinten te verzachten (maximaal drie gezichten).

- Stand Slim portret (👁️8)
- **Portret** of **Nachtportret** in  (stand Autom. scènekeuze) (👁️3)
- **Portret** of **Nachtportret** in de onderwerpstand (👁️4)

Opmerkingen over Huid verzachten

- Het opslaan van de beelden na de opname kan meer tijd dan gebruikelijk in beslag nemen.
- Onder bepaalde opnameomstandigheden wordt mogelijk niet het gewenste resultaat bereikt met Huid verzachten en wordt deze functie wellicht toegepast op delen van het beeld zonder gezichten.

Onderwerpen die niet geschikt zijn voor autofocus

Mogelijk wordt de camera in de volgende situaties niet scherpgesteld zoals verwacht. Het kan soms voorkomen dat niet wordt scherpgesteld op het onderwerp ondanks het feit dat het scherpstelveld of de scherpstelaanduiding groen oplichten:

- Het onderwerp is zeer donker.
- Er zijn voorwerpen met sterk verschillende helderheid in beeld (bijvoorbeeld wanneer de zon achter het onderwerp staat, waardoor het onderwerp er heel donker uitziet).
- Er is geen contrast tussen het onderwerp en de omgeving (bijvoorbeeld wanneer de persoon op de foto een wit overhemd draagt en voor een witte muur staat).
- Meerdere voorwerpen bevinden zich op verschillende afstanden van de camera (bijvoorbeeld een onderwerp binnen in een kooi).
- Onderwerpen met herhalende patronen (jaloezieën, gebouwen met meerdere rijen ramen van vergelijkbare vorm, enz.).
- Het onderwerp beweegt snel.

Druk in bovengenoemde situaties de ontspanknop enkele malen half in om opnieuw scherp te stellen of stel scherp op een ander onderwerp dat zich op dezelfde afstand van de camera als het eigenlijke portretonderwerp bevindt en gebruik de scherpstelvergrendeling (👁️22).

Scherpstelvergrendeling

Opnemen met scherpstelvergrendeling wordt aanbevolen als de camera het scherpstelveld met het gewenste onderwerp niet activeert.

1 Selecteer  Autostand ()10).

2 Positioneer het onderwerp in het midden van het beeld en druk vervolgens de ontspanknop half in.

- Controleer of het scherpstelveld groen oplicht.
- De scherpstelling en de belichting worden vergrendeld.

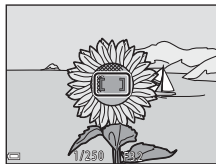

3 Stel het beeld opnieuw samen zonder uw vinger op te tillen.

- Handhaaf dezelfde afstand tussen de camera en het onderwerp.



4 Druk de ontspanknop helemaal in om de opname te maken.



Zoomweergave

Draai de zoomknop naar **T** (📏) in de schermvullende weergave (📖 17) om in te zoomen op het beeld.

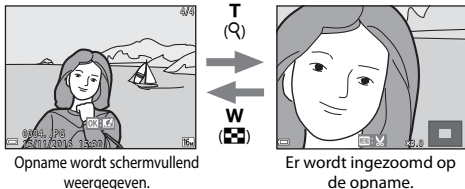

- U kunt de zoomfactor wijzigen door de zoomknop richting **W** (📐) of **T** (📏) te draaien.
- Als u een ander deel van de opname wilt bekijken, drukt u op ▲▼◀▶ van de multi-selector.
- Als een ingezoomde opname wordt weergegeven, drukt u op de knop ⓧ om terug te keren naar schermvullende weergave.

Beelden uitsnijden

Als een ingezoomd beeld wordt weergegeven, kunt u op de knop **MENU** drukken om het beeld uit te snijden zodat alleen het zichtbare gedeelte overblijft, en dit als apart bestand opslaan (📁30).

Miniatuurweergave, Kalenderweergave

Als u de zoomknop richting **W** (📷) draait in de schermvullende weergave (📖 17), worden beelden als miniatuur weergegeven.



- U kunt het aantal weergegeven miniaturen wijzigen door de zoomknop richting **W** (📷) of **T** (📷) te draaien.
- Druk tijdens het gebruik van de miniatuurweergave op ▲▼◀▶ van de multi-selector om een opname te selecteren en druk vervolgens op de knop **OK** om die opname schermvullend weer te geven.
- Bij gebruik van de kalenderweergave drukt u op ▲▼◀▶ van de multi-selector om een datum te selecteren en drukt u vervolgens op de knop **OK** om de opnamen weer te geven die op die dag zijn gemaakt.

✓ **Opmerkingen over de kalenderweergave**

Opnamen die werden gemaakt terwijl de datum nog niet in de camera was ingesteld, worden beschouwd als opnamen die zijn gemaakt op donderdag 1 januari 2016.

Foto's bewerken

Voordat u beelden gaat bewerken

U kunt op eenvoudige wijze beelden bewerken op deze camera. Bewerkte kopieën worden als aparte bestanden opgeslagen.

- Bewerkte kopieën worden opgeslagen met dezelfde opnamedatum en -tijd als het origineel.



Beperkingen bij het bewerken van opnamen

- Een beeld kan maximaal 10 keer worden bewerkt.
- Mogelijk kunt u beelden van een bepaald formaat niet bewerken of kunt u bepaalde bewerkingsfuncties niet gebruiken.

Sneleffecten: Tint of stemming veranderen

Type sneleffecten	Beschrijving
Speelgoed- camera-effect 1/ Speelgoed- camera-effect 2/Cross-process (rood)/Cross-process (geel)/Cross-process (groen)/Cross-process (blauw)	Hiermee wordt hoofdzakelijk de tint aangepast zodat het beeld er anders uitziet.
Zacht/Fisheye/Ster/Miniatureffect	Hiermee worden beelden verwerkt via een reeks van verschillende effecten.

- 1 Geef het beeld waarop u een effect wilt toepassen in schermvullende weergave weer en druk op de knop **OK**.



- 2 Gebruik **▲▼◀▶** van de multi-selector om het gewenste effect te selecteren en druk op de knop **OK**.



- Draai de zoomknop (**L** 1) naar **T** (**Q**) om over te schakelen naar schermvullende weergave of naar **W** (**Q**) om terug te schakelen naar de miniatuurweergave.
- U kunt afsluiten zonder de bewerkte opname op te slaan door op de knop **MENU** te drukken.





- 3 Selecteer **Ja** en druk op de knop **OK**.

- Er wordt een bewerkte kopie gemaakt.

D-Lighting: Helderheid en contrast verbeteren



Druk op de knop  (weergavestatus) → selecteer een beeld → knop **MENU** → D-Lighting → knop 

Gebruik   van de multi-selector om **Uitvoeren** te selecteren en druk op de knop .

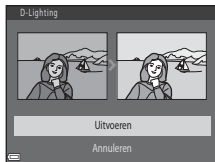
- De bewerkte versie wordt aan de rechterkant weergegeven.
- Selecteer **Annuleren** en druk op de knop  om af te sluiten zonder de kopie op te slaan.



Huid verzachten: Huidtinten verzachten



Druk op de knop  (weergavestand) → selecteer een beeld → knop **MENU** → Huid verzachten → knop 

1 Gebruik ▲▼ van de multi-selector om de hoeveelheid effect die wordt toegepast te selecteren en druk op de knop .

- Het bevestigingsvenster wordt weergegeven met daarin het gezicht waarop het effect is toegepast vergroot weergegeven in de monitor.
- Als u wilt afsluiten zonder de kopie op te slaan, drukt u op .



2 Bekijk het resultaat en druk op de knop .



- Hierbij worden huidtinten voor maximaal 12 gezichten verzacht, te beginnen bij het gezicht dat zich het dichtst bij het midden van het beeldkader bevindt.
- Als meerdere gezichten zijn verwerkt, gebruikt u   om een ander gezicht weer te geven.
- Druk op de knop **MENU** om de hoeveelheid effect die wordt toegepast aan te passen. De monitorweergave gaat terug naar wat in stap 1 te zien was.





Opmerkingen over Huid verzachten

- Huid verzachten kan niet worden toegepast als in het beeld geen gezichten zijn gedetecteerd.
- Afhankelijk van de richting waarin de gezichten kijken of de helderheid van de gezichten kan de camera de gezichten mogelijk niet correct detecteren of werkt de functie Huid verzachten niet zoals verwacht.

Kleine afbeelding: het formaat van een beeld verkleinen

Druk op de knop  (weergavestand) → selecteer een beeld → knop **MENU** → Kleine afbeelding → knop 

1 Gebruik   van de multi-selector om het gewenste kopieformaat te selecteren en druk op de knop .

- Voor opnamen die zijn gemaakt met de instelling  **4608x2592** voor de beeldmodus, wordt alleen **640x360** weergegeven.

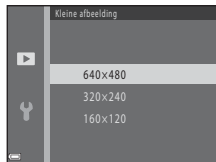

2 Selecteer **Ja** en druk op de knop .

- Er wordt een bewerkte kopie gemaakt (compressieverhouding ongeveer 1:16).



Uitsnede: een uitgesneden kopie maken

1 Draai de zoomknop om het beeld te vergroten (🔍23).

2 Verfijn de compositie van de kopie en druk op de knop **MENU**.

- Draai de zoomknop naar **T** (🔍) of **W** (📐) om de zoomfactor aan te passen. Stel een zoomfactor in waarbij 📐:🔍 wordt weergegeven.
- Gebruik ▲▼◀▶ van de multi-selector om alleen het gedeelte van de opname dat u wilt kopiëren op de monitor weer te geven.



3 Selecteer **Ja** en druk op de knop **OK**.

- Er wordt een bewerkte kopie gemaakt.



Beeldformaat

Wanneer het beeldformaat van de uitgesneden kopie 320 x 240 of kleiner is, wordt het beeld weergegeven in een kleiner formaat tijdens de weergave.

Het beeld uitsnijden in de huidige "staande" portretstand

Gebruik de optie **Beeld draaien** (🔄53) om het beeld zodanig te draaien dat het wordt weergegeven in de liggende oriëntatie (landschap). Draai nadat u het beeld hebt uitgesneden het uitgesneden beeld terug in de "staande" portretstand.

De camera aansluiten op een televisie (beelden bekijken op een televisie)

Sluit de camera via een AV-kabel (0672) aan op een televisie om opnamen of films weer te geven op de televisie.

1 Zet de camera uit en sluit deze aan op de televisie.

- Controleer of de stekkers correct zijn geplaatst. Plaats of verwijder de stekkers niet onder een hoek bij het aansluiten of loskoppelen.

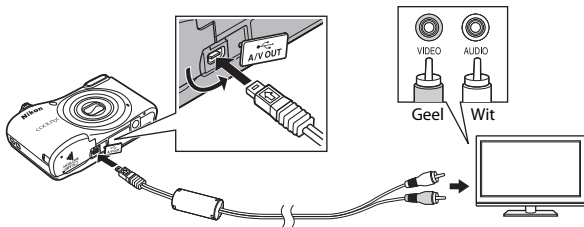

2 Stel de invoer van de televisie in op externe video-invoer.

- Raadpleeg de documentatie bij uw televisie voor nadere details.

3 Houd de knop ingedrukt om de camera aan te zetten.

- Er worden beelden weergegeven op de televisie.
- De monitor van de camera wordt niet ingeschakeld.

Als geen beelden worden weergegeven op de televisie

Zorg dat **Videostand** (0665) in het menu Set-up overeenkomt met de standaard die door uw televisie wordt gebruikt.

De camera op een printer aansluiten (Direct Print)

Gebruikers van een PictBridge-compatibele printer kunnen de camera rechtstreeks op de printer aansluiten en opnamen afdrukken zonder gebruik te maken van een computer.

De camera op een printer aansluiten

1 Zet de camera uit.

2 Zet de printer aan.

- Controleer de printerinstellingen.

3 Sluit de camera met de USB-kabel aan op de printer.

- Controleer of de stekkers correct zijn geplaatst. Plaats of verwijder de stekkers niet onder een hoek bij het aansluiten of loskoppelen.

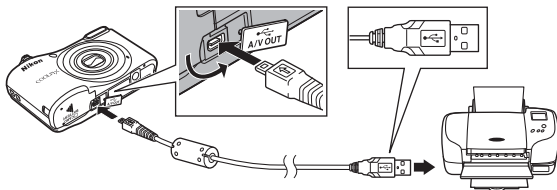

4 Zet de camera aan.

- Het opstartscherm van **PictBridge** (①) wordt weergegeven op de monitor van de camera, gevolgd door het scherm **Afdrukselectie** (②).

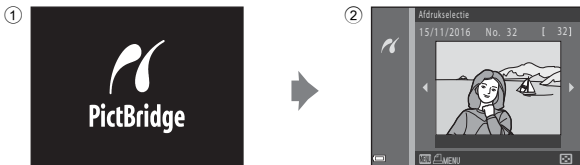

Afzonderlijke opnamen afdrukken

1 Sluit de camera aan op een printer (☞32).

2 Gebruik de multi-selector om de gewenste opname te selecteren en druk op de knop **OK**.

- Draai de zoomknop naar **W** (☐) om over te schakelen naar miniatuurweergave of naar **T** (Ⓚ) om over te schakelen naar de schermvullende weergave.



3 Gebruik **▲▼** om **Kopieën** te selecteren en druk op de knop **OK**.

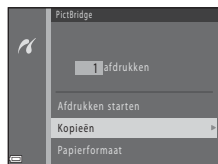

- 4** Selecteer het gewenste aantal afdrucken (maximaal negen) en druk op de knop **OK**.



- 5** Selecteer **Papierformaat** en druk op de knop **OK**.

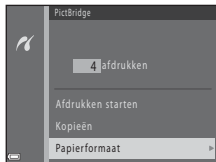

- 6** Selecteer het gewenste papierformaat en druk op de knop **OK**.

- U kunt de instelling voor het papierformaat toepassen die op de printer is geconfigureerd door **Standaard** te selecteren als optie voor het papierformaat.
- De opties voor het papierformaat die beschikbaar zijn op de camera variëren afhankelijk van de printer die u gebruikt.

- 7** Selecteer **Afdrukken starten** en druk op de knop **OK**.

- Het afdrukken wordt gestart.

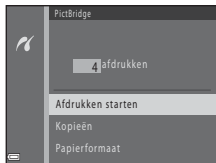

- 8** Wanneer het afdrukken voltooid is, schakelt u de camera uit en koppelt u de USB-kabel los.

Meerdere opnamen afdrukken

1 Sluit de camera aan op een printer (032).

2 Wanneer het scherm **Afdrukselectie** wordt weergegeven, drukt u op de knop **MENU**.

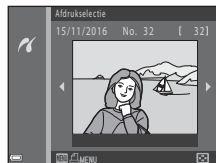

3 Gebruik ▲▼ van de multi-selector om **Papierformaat** te selecteren en druk op de knop **OK**.

- Druk op de knop **MENU** om het afdrukmenu te verlaten.

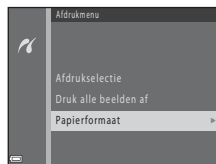

4 Selecteer het gewenste papierformaat en druk op de knop **OK**.

- U kunt de instelling voor het papierformaat toepassen die op de printer is geconfigureerd door **Standaard** te selecteren als optie voor het papierformaat.
- De opties voor het papierformaat die beschikbaar zijn op de camera variëren afhankelijk van de printer die u gebruikt.

5 Selecteer **Afdrukselectie** of **Druk alle beelden af** en druk vervolgens op de knop **OK**.

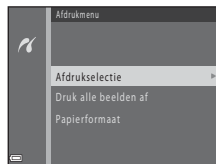

Afdrukselectie

Selecteer de opnamen (maximaal 99) en het aantal afdrucken (maximaal negen) voor elke opname.

- Gebruik ◀▶ van de multi-selector om opnamen te selecteren en gebruik ▲▼ om het aantal af te drukken exemplaren op te geven.
- Opnamen die zijn geselecteerd voor afdrucken, herkent u aan  en een getal dat het gewenste aantal afdrucken aangeeft. Als er geen exemplaren voor de opnamen worden opgegeven, wordt de selectie geannuleerd.
- Draai de zoomknop naar **T** (Q) om over te schakelen naar schermvullende weergave of naar **W** (R) om over te schakelen naar de miniatuurweergave.
- Druk op de knop **OK** als de instelling voltooid is.
- Wanneer het scherm rechts wordt weergegeven, selecteert u **Afdrukken starten** en drukt u op de knop **OK** om te starten met afdrucken.

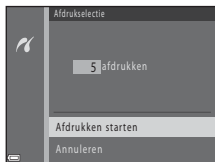

Druk alle beelden af

Eén kopie van alle opnamen die zijn opgeslagen in het interne geheugen of op de geheugenkaart wordt afgedrukt.

- Wanneer het scherm rechts wordt weergegeven, selecteert u **Afdrukken starten** en drukt u op de knop **OK** om te starten met afdrucken.

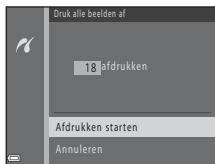

- 6 Wanneer het afdrucken voltooid is, schakelt u de camera uit en koppelt u de USB-kabel los.

Films opnemen

- Als geen geheugenkaart is geplaatst (en dus het interne geheugen van de camera wordt gebruikt), wordt **Filmopties** (0055) ingesteld op **480p** of **480/30p** of **240p** of **240/30p**. **720p** of **720/30p** kan niet worden geselecteerd.

1 Geef het opnamescherm weer.

- Controleer de resterende opnametijd voor films.
- Als **Foto-informatie** in de **Monitorinstellingen** (0060) in het menu Set-up is ingesteld op **Filmbeeld+autom. info**, kan het gebied dat zichtbaar zal zijn in de film worden gecontroleerd voordat het opnemen van de film van start gaat.
- Tijdens het opnemen van films is de gezichtshoek (het zichtbare gebied in het beeld) smaller in vergelijking met de gezichtshoek bij foto's.

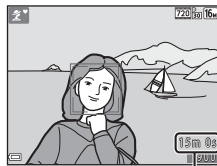

Resterende opnametijd voor films

2 Druk op de knop (filmopname) om de filmopname te starten.

- De camera stelt scherp op het onderwerp in het midden van het beeld.

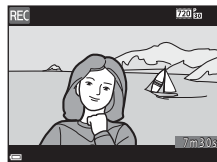
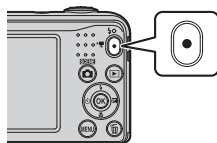

3 Druk nogmaals op de knop (filmopname) om het opnemen te stoppen.

Maximale filmduur

Afzonderlijke filmbestanden kunnen niet groter zijn dan 4 GB en niet langer duren dan 29 minuten, zelfs als er voldoende vrije ruimte op de geheugenkaart beschikbaar is voor langere opnamen.

- De maximale filmduur voor een enkele film wordt weergegeven op het opnamescherm.
- De opname kan worden beëindigd voordat een van beide limieten wordt bereikt als de temperatuur van de camera te hoog oploopt.
- De werkelijke filmduur kan variëren, afhankelijk van de inhoud van de film, het bewegen van het onderwerp of het type geheugenkaart.

Opmerkingen over het opslaan van beelden en het opnemen van films

De aanduiding die het aantal resterende opnamen aangeeft of de aanduiding die de maximale filmduur aangeeft knippert tijdens het opslaan van beelden of het opnemen van een film. **Open het deksel van het batterijvak/de geheugenkaartsleuf niet en laat de batterijen of geheugenkaart** zitten terwijl een aanduiding knippert. Als u dit niet doet, kunnen gegevens verloren gaan of kan de camera of de geheugenkaart beschadigd raken.

Opmerkingen over het opnemen van films

- Geheugenkaarten met een SD Speed Class-classificatie van 6 of sneller worden aanbevolen voor het opnemen van films (🔗19). De filmopname kan onverwachts stoppen wanneer geheugenkaarten met een lagere Speed Class-waarde worden gebruikt.
- De optische zoomverhouding kan niet worden gewijzigd nadat het opnemen is gestart.
- Gebruik de zoomknop om de digitale zoom te bedienen tijdens het opnemen van films. Het zoombereik ligt tussen de optische zoomverhouding voordat een film wordt opgenomen en maximaal 4x.
- De beeldkwaliteit wordt mogelijk minder als de digitale zoom wordt gebruikt.
- Het geluid van de werking van de zoomknop, de scherpstelbewegingen van het objectief en de werking van het diafragma bij verandering van de helderheid kunnen worden opgenomen.
- Smear (🔗3) die zichtbaar is op de monitor bij het opnemen van films wordt mee opgeslagen in films. Het wordt aanbevolen om helverlichte voorwerpen als de zon, reflecties van de zon en elektrische lichten te vermijden.
- Afhankelijk van de afstand tot het onderwerp of de gebruikte zoomfactor kunnen onderwerpen die herhaalde patronen bevatten (stoffen, latjesramen, enz.) gekleurde strepen (interferentiepatronen, moiré, enz.) vertonen tijdens het opnemen en afspelen van films. Dit doet zich voor als het patroon in het onderwerp en de lay-out van de beeldsensor elkaar verstoren. Dit is geen apparaatstoring.

✓ Cameratemperatuur

- De camera kan warm worden bij het langdurig opnemen van films of als de camera wordt gebruikt op een hete locatie.
- Als het inwendige van de camera zeer heet wordt bij het opnemen van films, stopt de camera automatisch met opnemen.
De resterende tijd tot de camera de opname stopt (⏱10 sec.) wordt weergegeven.
Nadat de camera is gestopt met opnemen, schakelt deze zichzelf uit.
Laat de camera uitgeschakeld tot de binnenzijde van de camera is afgekoeld.

✓ Opmerkingen over automatische scherpstelling

De autofocus werkt mogelijk niet zoals verwacht (👁21). In dit geval probeert u het volgende:

1. Stel de **Autofocus-stand** in het filmmenu in op **Enkelvoudige AF** (standaardinstelling) voordat de filmopname wordt gestart.
2. Kadreer een ander onderwerp (dat zich op dezelfde afstand van de camera bevindt als het gewenste onderwerp) in het midden van het beeld, druk op de knop ● (📷 filmopname) om de opname te starten en wijzig daarna de kadreering.

Films afspelen

Druk op de knop ▶ om naar de weergavestand te gaan.
Films worden aangeduid met het pictogram voor filmopties (🎞55).

Druk op de knop OK om films af te spelen.

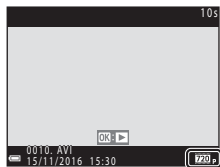

Filmopties

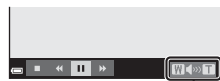

Volume-aanduiding

- U kunt het volume aanpassen door aan de zoomknop (📖 1) te draaien.

Beschikbare functies tijdens het afspelen

Op de monitor worden bedieningsknoppen weergegeven.

De onderstaande handelingen kunnen worden uitgevoerd door

◀ van de multi-selector te gebruiken om een bedieningsknop te selecteren en vervolgens op de knop **OK** te drukken.



Functie	Pictogram	Beschrijving	
Terugspoelen	◀	Houd de knop OK ingedrukt om de film terug te spoelen.	
Vooruitspoelen	▶	Houd de knop OK ingedrukt om de film vooruit te spoelen.	
Pauze	⏸	Onderbreek de weergave. De onderstaande handelingen kunnen worden uitgevoerd terwijl de weergave is onderbroken.	
		◀	Spoel de film één beeld terug. Houd de knop OK ingedrukt om continu terug te spoelen.
		▶	Spoel de film één beeld vooruit. Houd de knop OK ingedrukt om continu vooruit te spoelen.
		▶	Hervat het afspelen.
Einde	■	Ga terug naar de stand voor schermvullende weergave.	

Beschikbare opties in de opnamemenu's

De onderstaande instellingen kunnen worden gewijzigd door tijdens het opnemen op de knop **MENU** te drukken.

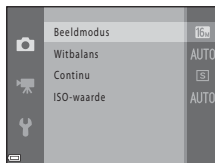
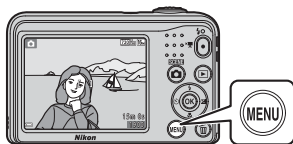

De instellingen die kunnen worden gewijzigd variëren afhankelijk van de opnamestand, zoals hieronder weergegeven.

	Stand Autom. scènekeuzekn.	Onderwerpstand	Speciale effecten	Slim portret	Autostand
Beeldmodus (42)	✓	✓	✓	✓	✓
Witbalans (44)	-	-	-	-	✓
Continu (46)	-	-	-	-	✓
ISO-waarde (47)	-	-	-	-	✓
Huid verzachten (48)	-	-	-	✓	-
Glimlactimer (48)	-	-	-	✓	-
Knipperdetectie (49)	-	-	-	✓	-

Het opnamemenu (voor stand (Autostand))

Instellingen voor beeldmodus (Beeldformaat en -kwaliteit)

Ga naar de opnamestand → knop MENU → Opnamemenu → Beeldmodus → knop OK

Selecteer de combinatie van beeldformaat en compressieverhouding die wordt gebruikt bij het opslaan van opnamen.

Hoe hoger de instelling voor de beeldmodus, des te groter het formaat waarop opnamen kunnen worden afgedrukt. Hoe lager de compressieverhouding, des te hoger de kwaliteit van de opnamen, maar des te minder opnamen kunnen worden opgeslagen.

Optie*	Compressieverhouding	Beeldverhouding (horizontaal bij verticaal)
16M * 4608×3456 ★	Circa 1:4	4:3
16M 4608×3456 (standaardinstelling)	Circa 1:8	4:3
8M 3264×2448	Circa 1:8	4:3
4M 2272×1704	Circa 1:8	4:3
2M 1600×1200	Circa 1:8	4:3
VGA 640×480	Circa 1:8	4:3
1.8M 4608×2592	Circa 1:8	16:9

* Het totale aantal vastgelegde pixels en het aantal pixels dat horizontaal en verticaal is vastgelegd.

Voorbeeld: **16M 4608×3456** = circa 16 megapixels, 4608 × 3456 pixels



Opmerkingen over de beeldmodus

- De instelling voor de beeldmodus kan tevens worden ingesteld in andere opnamestanden dan  (Autostand). De gewijzigde instelling wordt tevens toegepast op andere opnamestanden.
- Mogelijk wordt de instelling niet gewijzigd bij gebruik van bepaalde instellingen van andere functies.

Aantal opnamen dat kan worden vastgelegd







- Het geschatte aantal opnamen dat kan worden opgeslagen kan worden gecontroleerd op de monitor tijdens het opnemen ( 11).
- Opmerking: vanwege de JPEG-compressie kan het aantal beelden dat kan worden opgeslagen sterk variëren, afhankelijk van de inhoud van de opname, zelfs bij gebruik van geheugenkaarten met dezelfde capaciteit en dezelfde instelling voor de beeldmodus. Bovendien kan het aantal beelden dat kan worden opgeslagen variëren afhankelijk van het merk van de geheugenkaart.
- Als het aantal resterende opnamen 10.000 of meer bedraagt, wordt het aantal resterende opnamen op de monitor weergegeven als "9999".

Witbalans (tint aanpassen)



Selecteer de stand  (auto) → knop MENU → Witbalans → knop 

Pas de witbalans aan de lichtbron of weersomstandigheden aan om de kleuren in beelden te laten overeenkomen met wat u ziet met uw ogen.

- Maak in de meeste gevallen gebruik van **Automatisch**. Wijzig de instelling als u de tint van de opname die u maakt wilt aanpassen.

Optie	Beschrijving
AUTO Automatisch (standaardinstelling)	Witbalans wordt automatisch aan de lichtomstandigheden aangepast.
PRE Handm. voorinstelling	Gebruik deze optie als het gewenste resultaat niet wordt bereikt met Automatisch , Gloeilamplicht , enz. ( 45).
 Daglicht	Witbalans aangepast voor direct zonlicht.
 Gloeilamplicht	Gebruik deze optie bij gloeilamplicht.
 TL-licht	Gebruik deze optie bij TL-licht.
 Bewolkt	Gebruik deze optie bij het maken van opnamen met bewolkte lucht.
 Flitser	Gebruik deze optie met de flitser.

Opmerkingen over Witbalans

- Stel de flitser in op  (uit) wanneer de witbalans is ingesteld op een andere waarde dan **Automatisch** en **Flitser** (11).
- Mogelijk wordt de instelling niet gewijzigd bij gebruik van bepaalde instellingen van andere functies.

Handmatige voorinstelling gebruiken

Gebruik de onderstaande procedure om de waarde voor de witbalans te meten bij de verlichting die wordt gebruikt tijdens de opname.

1 Plaats een wit of grijs referentieobject onder de verlichting die zal worden gebruikt tijdens de opname.

2 Gebruik ▲▼ van de multi-selector om **Handm. voorinstelling** te selecteren in het menu **Witbalans** en druk op de knop **OK**.

- De camera zoomt in op de positie om de witbalans te meten.



3 Selecteer **Metten** en kadreer het referentievoorwerp in het meetvenster.

- U kunt de als laatste gemeten waarde toepassen door **Annuleren** te selecteren en op de knop **OK** te drukken.

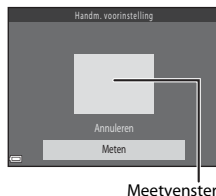

4 Druk op de knop **OK** om de waarde te meten.



- De sluiters wordt opgespannen en de meting wordt voltooid. Er wordt geen afbeelding opgeslagen.

✓ **Opmerkingen over Handm. voorinstelling**

Er kan geen waarde voor de flitserbelichting worden gemeten met **Handm. voorinstelling**. Wanneer u met behulp van de flitser opneemt, stelt u **Witbalans** in op **Automatisch** of **Flitser**.

Continu-opname

Selecteer de stand  (auto) → knop MENU → Continu → knop 

Optie	Beschrijving
 Enkelvoudig (standaardinstelling)	Er wordt één opname gemaakt wanneer de ontspanknop wordt ingedrukt.
 Continu	Terwijl de ontspanknop helemaal ingedrukt wordt gehouden, worden continu beelden opgenomen. <ul style="list-style-type: none">• De beeldsnelheid voor continu-opnamen bedraagt ongeveer 1,2 bps en het maximale aantal continue opnamen bedraagt ongeveer 6 (als de beeldmodus is ingesteld op  4608x3456).

Opmerkingen over Continu-opnamen

- Als **Continu** is geselecteerd, kan de flitser niet worden gebruikt. Scherpstelling, belichting en witbalans zijn vast ingesteld op de waarden die zijn bepaald voor de eerste afbeelding in elke reeks.
- De beeldsnelheid voor continu-opnamen hangt af van de huidige instelling voor beeldmodus en de gebruikte geheugenkaart of opnameomstandigheden.
- Mogelijk wordt de instelling niet gewijzigd bij gebruik van bepaalde instellingen van andere functies.

ISO-waarde

Selecteer de stand  (auto) → knop MENU → ISO-waarde → knop 

Een hogere ISO-gevoeligheid maakt het mogelijk donkerdere onderwerpen vast te leggen. Bovendien kunnen foto's worden gemaakt met kortere sluitertijden en kan waasvorming ten gevolge van het trillen van de camera en het bewegen van het onderwerp worden verminderd, zelfs bij onderwerpen van vergelijkbare helderheid.

- Als een hogere ISO-gevoeligheid is ingesteld, kan er ruis optreden in de beelden.

Optie	Beschrijving
AUTO Automatisch (standaardinstelling)	De gevoeligheid wordt automatisch geselecteerd uit het bereik van ISO 80 tot 1600.
80, 100, 200, 400, 800, 1600	De gevoeligheid wordt vergrendeld op de opgegeven waarde.



Weergave van ISO-gevoeligheid op het opnamescherm

Als **Automatisch** is geselecteerd, wordt **ISO** weergegeven als de ISO-gevoeligheid toeneemt.

Menu Slim portret

- Zie "Instellingen voor beeldmodus (Beeldformaat en -kwaliteit)" (042) voor meer informatie over **Beeldmodus**.

Huid verzachten

Ga naar de stand Slim portret → knop MENU → Huid verzachten → knop OK

Optie	Beschrijving
 Aan (standaardinstelling)	Wanneer de sluiters wordt ontspannen, detecteert de camera een of meer gezichten van personen (maximaal drie) en wordt het beeld verwerkt om de huidtinten te verzachten voordat de opname wordt opgeslagen.
Uit	Hiermee wordt Huid verzachten uitgeschakeld.

De resultaten van het effect voor huid verzachten op uw onderwerp kunnen niet worden gecontroleerd tijdens het kaderen van beelden bij het opnemen. Controleer de resultaten in de weergavestand, nadat u de opnamen hebt gemaakt.

Glimlachtimer

Ga naar de stand Slim portret → knop MENU → Glimlachtimer → knop OK

De camera detecteert gezichten van personen en ontspant vervolgens automatisch de sluiters wanneer een glimlach wordt gedetecteerd.

Optie	Beschrijving
 Aan (standaardinstelling)	Hiermee wordt de glimlachtimer ingeschakeld.
Uit	Hiermee wordt de glimlachtimer uitgeschakeld.

Knipperdetectie



Ga naar de stand Slim portret → knop MENU → Knipperdetectie → knop 

Optie	Beschrijving
 Aan	De camera ontspant automatisch tweemaal de sluitersnelheid bij elke opname en slaat één opname op waarbij de ogen van het onderwerp open zijn. <ul style="list-style-type: none">• Als de camera een opname heeft opgeslagen waarin de ogen van het onderwerp mogelijk gesloten zijn, wordt gedurende enkele seconden Er werd geknipped op de foto die zojuist werd genomen. weergegeven.• De flitser kan niet worden gebruikt.
Uit (standaardinstelling)	Hiermee wordt knipperdetectie uitgeschakeld.

Het weergavemenu

- Zie "Foto's bewerken" (🔧25) voor meer informatie over functies voor het bewerken van opnamen.

Diashow

Druk op de knop  (weergavestand) → knop MENU → Diashow → knop .

Speel beelden één voor één af in een automatische "diashow". Als filmbestanden worden afgespeeld in de diashow, wordt alleen het eerste beeld van elke film weergegeven.

1 Gebruik ▲▼ van de multi-selector om **Start** te selecteren en druk op de knop .

- Start de diashow.
- Als u de diashow automatisch wilt herhalen, selecteert u **Herhalen** en drukt u op de knop  voordat u **Start** selecteert.
- De maximale weergavetijd is ongeveer 30 minuten, zelfs als **Herhalen** is ingeschakeld.

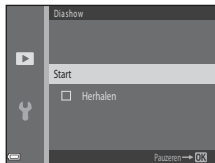



2 Selecteer **Beëindigen** of **Opnieuw starten**.



- Het scherm aan de rechterkant wordt weergegeven nadat de diashow is beëindigd of onderbroken. U kunt de diashow afsluiten door  te selecteren en vervolgens op de knop  te drukken. U kunt de diashow hervatten door  te selecteren en vervolgens op de knop  te drukken.



Bewerkingen tijdens het afspelen

- Gebruik  om het vorige/volgende beeld weer te geven. Druk en houd ingedrukt om snel vooruit of terug te spoelen.
- Druk op de knop  om de diashow te onderbreken of te beëindigen.

Beveiligen

Druk op de knop  (weergavestand) → knop MENU → Beveiligen → knop 

De camera beveiligt geselecteerde opnamen tegen ongewild wissen.

Selecteer opnamen die u wilt beveiligen, of annuleer de beveiliging van eerder beveiligde opnamen in het scherm voor opnameselectie (52).

Houd er rekening mee dat beveiligde bestanden permanent worden gewist als het interne geheugen van de camera of de geheugenkaart wordt geformatteerd (65).

Het scherm voor opnameselectie

Als er een scherm voor opnameselectie, zoals rechts wordt weergegeven, verschijnt terwijl de camera wordt bediend, volgt u de hieronder beschreven procedures om de opnamen te selecteren.



1 Gebruik ◀▶ van de multi-selector om een beeld te selecteren.

- Draai de zoomknop (1) naar **T** (1) om over te schakelen naar schermvullende weergave of naar **W** (2) om terug te schakelen naar de miniatuurweergave.
- Als u een beeld selecteert voor **Beeld draaien**, of wanneer u het scherm **Afdrukselectie** gebruikt voor het afdrukken van individuele beelden, kan slechts één beeld worden geselecteerd. Ga verder naar stap 3.



2 Gebruik ▲▼ om te selecteren of de selectie op te heffen (of om het aantal exemplaren op te geven).



- Als er een opname is geselecteerd, wordt een pictogram bij de opname weergegeven. Herhaal stap 1 en 2 als u nog meer opnamen wilt selecteren.





3 Druk op de knop Ⓞ om de beeldselectie toe te passen.

- Wanneer **Geselecteerde beelden** wordt geselecteerd, wordt een bevestigingsvenster weergegeven. Volg de instructies op de monitor.

Beeld draaien

Druk op de knop  (weergavestand) → knop MENU → Beeld draaien → knop 

Geef de richting op waarin opgeslagen beelden worden weergegeven tijdens het afspelen. Foto's kunnen 90 graden linksom en 90 graden rechtsom worden gedraaid.

Selecteer een opname in het scherm voor opnameselectie (52). Als het scherm Beeld draaien wordt weergegeven, drukt u op  of  van de multi-selector om het beeld 90 graden te draaien.





90 graden linksom draaien





90 graden rechtsom draaien

Druk op de knop  om de weergegeven oriëntatie toe te passen en deze informatie samen met de opname op te slaan.

Kopiëren (kopiëren tussen intern geheugen en geheugenkaart)

Druk op de knop  (weergavestand) → knop MENU → Kopiëren → knop 

Kopieer opnamen tussen het interne geheugen en een geheugenkaart.

- 1 Gebruik   van de multi-selector om een bestemming te selecteren waarnaar de opnamen worden gekopieerd en druk vervolgens op de knop .

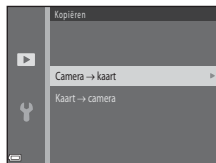

- 2 Selecteer een kopieeroptie en druk vervolgens op de knop .

- Als u de optie **Geselecteerde beelden** kiest, gebruikt u het scherm voor opnameselectie om opnamen op te geven (52).

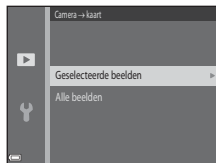

Opmerkingen over het kopiëren van opnamen

- Er kunnen alleen bestanden worden gekopieerd in indelingen die door deze camera kunnen worden opgenomen.
- De werking wordt niet gegarandeerd voor opnamen die werden gemaakt met een camera van een ander merk of opnamen die werden aangepast op een computer.

Kopiëren naar een geheugenkaart die geen beelden bevat

Als de camera in de weergavestand wordt gezet, wordt **Geheugen bevat geen beelden.** weergegeven. Druk op de knop MENU om **Kopiëren** te selecteren.



Filmmenu



Filmopties

Ga naar de opnamestand → knop **MENU** → menupictogram  → Filmopties → knop **OK**



Selecteer de gewenste filmoptie om op te nemen.

- Geheugenkaarten (klasse 6 of hoger) worden aanbevolen voor het opnemen van films (⚙️:19).



Optie (beeldformaat/beeldsnelheid, bestandsformaat)	Beeldformaat	Beeldverhouding (horizontaal bij verticaal)
 720/30p (standaardinstelling*)	1280 × 720	16:9
 480/30p	640 × 480	4:3
 240/30p	320 × 240	4:3

* Als geen geheugenkaart is geplaatst (en dus het interne geheugen van de camera wordt gebruikt), is de instelling  **480/30p** of  **240/30p**.

Autofocus-stand



Ga naar de opnamestand → knop MENU → menupictogram  → Autofocus-stand → knop 

Stel in hoe de camera scherpstelt in de filmstand.

Optie	Beschrijving
AF-S Enkelvoudige AF (standaardinstelling)	De scherpstelling wordt vergrendeld als de knop  ( filmopname) wordt ingedrukt om de opname te starten. Selecteer deze optie als de afstand tussen de camera en het onderwerp vrij constant blijft.
AF-F Fulltime-AF	De camera stelt continu scherp. Selecteer deze optie als de afstand tussen de camera en het onderwerp sterk zal wijzigen tijdens de opname. Het geluid van het scherpstellen van de camera is mogelijk te horen in de opgenomen film. Het gebruik van Enkelvoudige AF wordt aanbevolen om te voorkomen dat het scherpstelgeluid van de camera de opname stoort.

Het menu Set-up

Tijdzone en datum

Knop MENU → menupictogram  → Tijdzone en datum → knop 

Stel de cameraklok in.

Optie	Beschrijving
Datum en tijd	<ul style="list-style-type: none">• Gebruik   om een veld te selecteren en gebruik vervolgens   om de datum en tijd in te stellen.• Selecteer het minuutveld en druk vervolgens op de knop . 
Datumnotatie	Selecteer Jaar/maand/dag , Maand/dag/jaar of Dag/maand/jaar .
Tijdzone	Stel tijdzone en zomertijd in. <ul style="list-style-type: none">• Wanneer Reisbestemming () wordt geselecteerd nadat de eigen tijdzone () is ingesteld, wordt automatisch het tijdsverschil tussen de reisbestemming en de eigen tijdzone berekend en worden de datum en tijd in de geselecteerde regio opgeslagen.

De tijdzone instellen

- 1 Gebruik ▲▼ van de multi-selector om **Tijdzone** te selecteren en druk op de knop **OK**.

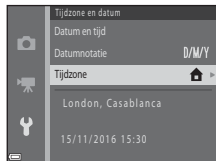

- 2 Selecteer **Eigen tijdzone** of **Reisbestemming** en druk vervolgens op de knop **OK**.

- De datum en tijd die op de monitor worden weergegeven, veranderen afhankelijk van of Eigen tijdzone of Reisbestemming is geselecteerd.

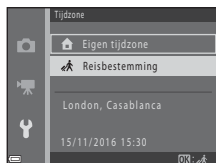

- 3 Druk op ►.

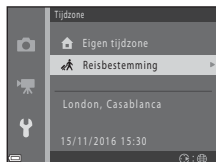

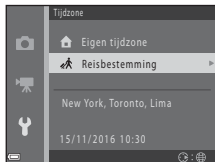
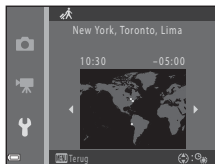

4 Gebruik ◀▶ om de tijdzone te selecteren.

- Druk op ▲ om de zomertijdfunctie in te schakelen. ☀️ wordt weergegeven. Druk op ▼ om de zomertijdfunctie uit te schakelen.
- Druk op de knop ⌘ om de tijdzone toe te passen.
- Als niet de juiste tijd wordt weergegeven voor de instelling voor de eigen tijdzone of de tijdzone van de reisbestemming, stelt u de juiste tijd in **Datum en tijd** in.







Monitorinstellingen

Knop MENU → menupictogram  → Monitorinstellingen → knop 

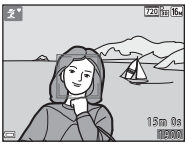
Optie	Beschrijving
Foto-informatie	Stel in of al dan niet informatie op de monitor wordt weergegeven.
Helderheid	Selecteer uit vijf instellingen. <ul style="list-style-type: none">• Standaardinstelling: 3

Foto-informatie

	Opnamestand	Weergavestand
Info tonen		
Automatische info (standaardinstelling)	Huidige instellingen en werkgids worden weergegeven zoals in Info tonen . Als na enkele seconden geen bewerkingen worden uitgevoerd, wordt de informatie verborgen zoals in Info verbergen . Informatie wordt opnieuw weergegeven als de volgende bewerking wordt uitgevoerd.	
Info verbergen		

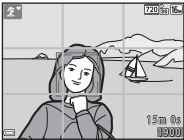
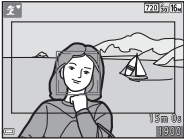

	Opnamestand	Weergavestand
Raster+autom. info	 <p>Behalve de informatie weergegeven voor Automatische info, wordt een raster weergegeven om te helpen beelden te kaderen. Het raster wordt niet weergegeven bij het opnemen van films.</p>	Huidige instellingen of werkgids worden weergegeven zoals in Automatische info .
Filmbeeld+autom. info	 <p>Behalve de informatie die wordt weergegeven met Automatische info, wordt voordat het opnemen van start gaat een kader weergegeven dat het gebied aangeeft dat wordt vastgelegd bij het opnemen van een film. Het filmframe wordt niet weergegeven bij het opnemen van films.</p>	Huidige instellingen of werkgids worden weergegeven zoals in Automatische info .

Datumstempel

Knop MENU → menupictogram  → Datumstempel → knop 

De opnamedatum en -tijd kan op de foto's worden afgedrukt bij het opnemen, waardoor de informatie zelfs kan worden afgedrukt op printers die het afdrucken van datums () niet ondersteunen.





Optie	Beschrijving
 Datum	De datum wordt afgedrukt op beelden.
 Datum en tijd	Datum en tijd worden afgedrukt op beelden.
Uit (standaardinstelling)	Datum en tijd worden niet afgedrukt op beelden.



Opmerkingen over Datumstempel

- De in het beeld opgenomen datum vormt een permanent onderdeel van de beeldgegevens en kan niet worden verwijderd. De datum en tijd kunnen niet worden afgedrukt op beelden nadat deze zijn vastgelegd.
- De datum en tijd kunnen niet worden afgedrukt in de volgende situaties:
 - Bij gebruik van de onderwerpstand **Dierenportret** (bij selectie van  **Continu**).
 - Bij het opnemen van films
- De afgedrukte datum en tijd zijn mogelijk moeilijk te lezen bij gebruik van een klein beeldformaat.

Elektronische VR







Knop MENU → menupictogram  → Elektronische VR → knop 

Selecteer de instelling voor elektronische VR (vibratiereductie) bij het maken van opnamen.



Optie	Beschrijving
 Aan	In de volgende situaties worden de effecten van het trillen van de camera verminderd bij het maken van foto's. <ul style="list-style-type: none">• Als de flitsstand is ingesteld op  (uit) of  SLOW (lange sluitertijd)• Bij een lange sluitertijd• Als het onderwerp donker is Vibratiereductie wordt altijd toegepast tijdens het opnemen van films.
Uit (standaardinstelling)	Elektronische VR is uitgeschakeld.

Als **Aan** is geselecteerd, wordt elektronische VR toegepast op basis van de opnameomstandigheden terwijl  wordt weergegeven op het opnamescherm ( 3).

Opmerkingen over elektronische VR

- Elektronische VR is uitgeschakeld bij gebruik van de flitser, behalve als de stand Lange sluitertijd wordt gebruikt.
- Elektronische VR kan niet worden gebruikt bij de volgende opnamestanden.
 - Sport (5)
 - Nachtportret (5)
 - Schemering (4)
 - Nachtlandschap (4)
 - Vuurwerk (6)
 - Tegenlicht (6)
 - Dierenportret (6)
- De effectiviteit van elektronische VR neemt af naarmate de camera meer trilt.
- De gemaakte opnamen kunnen er enigszins "korrelig" uitzien.

Geluidsinstellingen

Knop MENU → menupictogram  → Geluidsinstellingen → knop 

Optie	Beschrijving
Knopgeluid	Als Aan (standaardinstelling) is geselecteerd, produceert de camera één pieptoon bij het uitvoeren van bewerkingen, twee pieptonen als het onderwerp de focus krijgt en drie pieptonen als zich een fout voordoet. Tevens wordt het opstartgeluid geproduceerd. <ul style="list-style-type: none">• Geluiden zijn uitgeschakeld bij gebruik van de onderwerpstand Dierenportret.
Sluitergeluid	Als Aan (standaardinstelling) is geselecteerd, wordt het sluitergeluid geproduceerd als de sluiters wordt ontspannen. <ul style="list-style-type: none">• Het sluitergeluid wordt niet geproduceerd bij gebruik van de stand voor continu-opname, bij het opnemen van films of bij gebruik van de onderwerpstand Dierenportret.

Automatisch uit

Knop MENU → menupictogram  → Automatisch uit → knop 

Stel hiermee de hoeveelheid tijd in die verstrijkt voordat de camera overschakelt naar de stand-bystand ( 12).



U kunt **30 sec.** (standaardinstelling), **1 min.**, **5 min.** of **30 min.** selecteren.

Opmerkingen over Automatisch uit

De tijd die verstrijkt voordat de camera naar de stand-bystand overschakelt, wordt in de volgende situaties bepaald:

- Als een menu wordt weergegeven: 3 minuten
- Wanneer de AV-kabel is aangesloten: 30 minuten

Geheug. formatteren/Geheugenkaart form.

Knop MENU → menupictogram  → Geheug. formatteren/Geheugenkaart form. → knop 

Gebruik deze optie om het interne geheugen of een geheugenkaart te formatteren.

Als u het interne geheugen of een geheugenkaart formateert, worden alle gegevens voorgoed gewist. Eenmaal gewiste gegevens kunt u niet meer terughalen. Draag belangrijke beelden naar een computer over voordat u gaat formatteren.



- Zet de camera niet uit en open het deksel van het batterijvak/de kaartsleuf niet tijdens het formatteren.
- Als u het interne geheugen van de camera wilt formatteren, verwijdert u de geheugenkaart. De optie **Geheug. formatteren** wordt weergegeven in het menu Set-up.
- Als u een geheugenkaart wilt formatteren, plaatst u de geheugenkaart in de camera. De optie **Geheugenkaart form.** wordt weergegeven in het menu Set-up.

Taal/Language

Knop MENU → menupictogram  → Taal/Language → knop 

Selecteer een taal voor weergave van cameramenu's en berichten.

Videostand



Knop MENU → menupictogram  → Videostand → knop 

Pas instellingen voor aansluiting op een televisie aan.

Maak uw keuze uit **NTSC** en **PAL**.

Zowel **NTSC** als **PAL** zijn standaards voor analoge kleurentelevisie-uitzendingen.

Standaardwaarden

Knop MENU → menupictogram  → Standaardwaarden → knop 

Wanneer **Standaard** is geselecteerd, worden de camera-instellingen teruggezet naar de standaardwaarden.



- Bepaalde instellingen, zoals **Tijdzone en datum** of **Taal/Language**, worden niet teruggezet.





Bestandsnummering terugzetten

Als u de bestandsnummering wilt terugzetten op "0001", moet u eerst alle opnamen die opgeslagen zijn in het interne geheugen of op de geheugenkaart wissen ( 18) voor u **Standaardwaarden** selecteert.



Batterijtype

Knop MENU → menupictogram  → Batterijtype → knop 

U kunt controleren of de camera het juiste batterijniveau ( 11) weergeeft door het type batterijen te selecteren dat u momenteel gebruikt.

Optie	Beschrijving
 Alkaline (standaardinstelling)	LR6/L40 alkalinebatterijen (AA-formaat)
 COOLPIX (Ni-MH)	Nikon EN-MH2 oplaadbare Ni-MH-batterijen (nikkelmetaalhydride)
 Lithium	FR6/L91 lithiumbatterijen (AA-formaat)









Firmware-versie

Knop MENU → menupictogram  → Firmware-versie → knop 







Bekijk de huidige firmware-versie van de camera.

Foutmeldingen

Raadpleeg de onderstaande tabel als een foutmelding wordt weergegeven.

Melding	Oorzaak/Oplossing	
Geheugenkaart beschermd tegen overschrijven.	De schrijfbeveiligingsschuif is vergrendeld. Schuif de beveiligingsschuif in de "schrijfstand".	-
Deze kaart kan niet gebruikt worden.	Er is een fout opgetreden bij het verkrijgen van toegang tot de geheugenkaart.	6,  19
Deze geheugenkaart kan niet gelezen worden.	<ul style="list-style-type: none"> • Gebruik een goedgekeurde kaart. • Controleer of de aansluitingen schoon zijn. • Controleer of de geheugenkaart correct is geplaatst. 	
Ongeformatteerde kaart. Kaart formatteren?	De geheugenkaart is niet geformatteerd voor gebruik in de camera. Door de geheugenkaart te formatteren worden alle gegevens verwijderd. Als u kopieën van beelden moet bewaren, selecteert u Nee en slaat u de kopieën op een computer of ander medium op voordat u de geheugenkaart gaat formatteren. Selecteer Ja en druk op de knop  om de geheugenkaart te formatteren.	 6
Geen geheugen meer.	Wis beelden of plaats een nieuwe geheugenkaart.	6, 18
Beeld kan niet worden opgeslagen.	Er is een fout opgetreden bij het opslaan van het beeld. Plaats een nieuwe geheugenkaart of formateer het interne geheugen of de geheugenkaart.	 65
	De camera kan geen nieuwe bestandsnummers genereren. Plaats een nieuwe geheugenkaart of formateer het interne geheugen of de geheugenkaart.	 65
	Er is onvoldoende vrije ruimte om de kopie op te slaan. Wis opnamen van het doelmedium.	18
Beeld kan niet worden gewijzigd.	Selecteer opnamen die de bewerkingfunctie ondersteunen.	 25,  13

Melding	Oorzaak/Oplossing	
Kan film niet opnemen.	Er is een time-outfout opgetreden terwijl de film op de geheugenkaart werd opgeslagen. Selecteer een geheugenkaart met een hogere schrijfsnelheid.	 38,  19
Geheugen bevat geen beelden.	Er bevinden zich geen opnamen in het interne geheugen of op de geheugenkaart. <ul style="list-style-type: none"> • Haal de geheugenkaart uit de camera om opnamen weer te geven die opgeslagen zijn in het interne geheugen van de camera. • Druk op de knop MENU om Kopiëren in het weergavemenu te selecteren en kopieer de beelden die in het interne geheugen van de camera zijn opgeslagen naar de geheugenkaart. 	8  54
Bestand bevat geen beeldgegevens.	Het bestand is niet gemaakt of bewerkt met deze camera. Het bestand kan niet worden weergegeven op deze camera. Bekijk het bestand met een computer of het apparaat dat werd gebruikt om dit bestand te maken of bewerken.	–
Alle beelden zijn verborgen.	Er zijn geen opnamen beschikbaar voor een diashow.	 50
Dit beeld kan niet gewist worden.	De opname is beveiligd. Schakel de beveiliging uit.	 51
Objectiefout. Zet de camera uit en weer aan en probeer het opnieuw.	Als de fout zich blijft voordoen, neemt u contact op met uw leverancier of met een door Nikon erkende servicedienst.	9
Communicatiefout	Er is een fout opgetreden bij het communiceren met de printer. Zet de camera uit en sluit de USB-kabel opnieuw aan.	 32
Systeemfout	Er is een fout opgetreden in de interne schakelingen van de camera. Zet de camera uit, verwijder de batterijen en plaats deze weer terug, en zet de camera aan. Als de fout zich blijft voordoen, neemt u contact op met uw leverancier of met een door Nikon erkende servicedienst.	6, 9
Printerfout: controleer printerstatus	Nadat u het probleem hebt opgelost, selecteert u Hervatten en drukt u op de knop  om het afdrukken te hervatten.*	–
Printerfout: controleer papier.	Laad papier van het opgegeven formaat, selecteer Hervatten en drukt u op de knop  om het afdrukken te hervatten.*	–

Melding	Oorzaak/Oplossing	
Printerfout: papierstoring.	Verwijder het vastgelopen papier, selecteer Hervatten en druk op de knop  om het afdrukken te hervatten.*	-
Printerfout: geen papier.	Laad papier van het opgegeven formaat, selecteer Hervatten en druk op de knop  om het afdrukken te hervatten.*	-
Printerfout: controleer inkt.	Er is een probleem met de inkt van de printer. Controleer de inkt, selecteer Hervatten en druk op de knop  om het afdrukken te hervatten.*	-
Printerfout: geen inkt.	Vervang de inktpatroon, selecteer Hervatten en druk op de knop  om het afdrukken te hervatten.*	-
Printerfout: beschadigd bestand.	Er is een probleem met het beeldbestand dat u wilt afdrukken. Selecteer Annuleren en druk op de knop  om het afdrukken te annuleren.	-

* Raadpleeg de printerhandleiding voor meer instructies en informatie.

Bestandsnamen

De bestandsnamen van beelden of films zijn op de volgende manier opgebouwd.

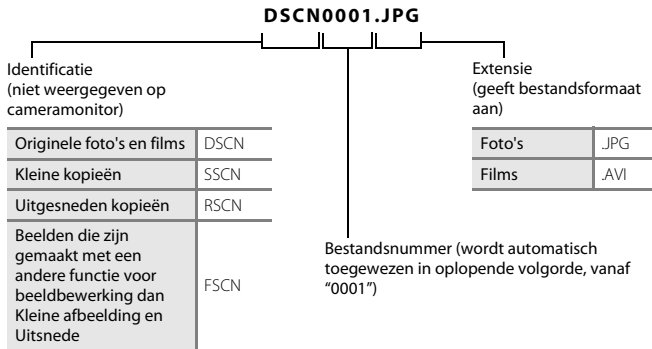

Optionele accessoires

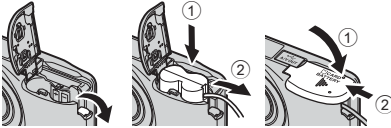
Oplaadbare batterij	Oplaadbare Ni-MH-batterijen EN-MH2-B2 (set van twee EN-MH2-batterijen)* Oplaadbare Ni-MH-batterijen EN-MH2-B4 (set van vier EN-MH2-batterijen)*
Batterijlader	Batterijlader MH-72 (inclusief twee oplaadbare Ni-MH-batterijen van het type EN-MH2)* Batterijlader MH-73 (inclusief vier oplaadbare Ni-MH-batterijen van het type EN-MH2)*
Lichtnetadapter	Lichtnetadapter EH-65A (aansluiten zoals weergegeven)  <p>Controleer of het netsnoer correct is uitgelijnd in de groef van het batterijvak voordat u het deksel van het batterijvak/de kaartsleuf sluit. Als een deel van het snoer buiten de groef loopt, kan het deksel of het snoer beschadigd raken als het deksel wordt gesloten.</p>
USB-kabel	USB-kabel UC-E16
AV-kabel	AV-kabel EG-CP14

* Gebruik voor het opladen van batterijen EN-MH2 alleen batterijlader MH-72 of MH-73. Gebruik deze batterijladers niet voor het opladen van andere typen batterijen.

De beschikbaarheid kan verschillen per land of regio.

Zie onze website of brochures voor de meest recente informatie.



Technische opmerkingen en index

Behandeling van het product	2
De camera	2
Batterijen	4
Geheugenkaarten	6
Reiniging en opslag	7
Reinigen.....	7
Opslag	7
Problemen oplossen.....	8
Specificaties	15
Bruikbare geheugenkaarten	19
Index	21

Behandeling van het product

De camera

Als u lang plezier van dit Nikon-product wilt hebben, moet u de volgende voorzorgsmaatregelen en de waarschuwingen die worden beschreven in "Voor uw veiligheid" (📖 vii - x) in acht nemen wanneer u uw apparaat gebruikt of opbergt.

✔ Niet laten vallen

Er kan een storing optreden in het product als u het blootstelt aan krachtige schokken of trillingen.

✔ Ga voorzichtig om met het objectief en alle bewegende delen

Oefen geen kracht uit op het objectief, de objectiefbescherming, de monitor, de geheugenkaartsleuf of het batterijvak. Deze onderdelen kunnen gemakkelijk beschadigd raken. Als u kracht uitoefent op de objectiefbescherming, kan er een storing optreden in de camera of kan het objectief beschadigd raken. Als de monitor beschadigd raakt, dient u erop te letten dat u zich niet verwondt aan de glassplinters en te voorkomen dat de vloeibare kristallen in de monitor in aanraking komen met uw huid, ogen of mond.

✔ Droog houden

Het apparaat raakt beschadigd als het wordt ondergedompeld in water of wordt blootgesteld aan hoge luchtvochtigheid.

✔ Vermijd plotselinge temperatuurverschillen

Plotselinge temperatuurverschillen, die bijvoorbeeld kunnen optreden als u op een koude dag een verwarmd gebouw binnengaat of verlaat, kunnen condensatie in de camera veroorzaken. U voorkomt condensatie door de camera in de draagtas of in een plastic tas te doen voordat u het toestel aan plotselinge temperatuurverschillen blootstelt.

✔ Houd de camera uit de buurt van sterke magnetische velden

U mag deze camera niet gebruiken of opbergen in de buurt van apparatuur die een sterke elektromagnetische straling of magnetische velden produceert. Sterke statische ladingen en sterke magnetische velden die worden geproduceerd door bijvoorbeeld een radio of televisie, kunnen storingen veroorzaken in de monitor en gegevens op de geheugenkaart of de interne schakelingen van de camera beschadigen.

Richt het objectief niet gedurende langere tijd op een sterke lichtbron

Richt het objectief niet gedurende langere tijd op de zon of een andere sterke lichtbron wanneer u de camera gebruikt of opbergt. Fel licht kan schade toebrengen aan de beeldsensor, waardoor een wit waas ontstaat in foto's.

Schakel het product uit voordat u de voedingsbron verwijderd of loskoppelt

Verwijder de batterijen niet terwijl het product is ingeschakeld of terwijl beelden worden opgeslagen of gewist. Het onderbreken van de stroomtoevoer in dergelijke situaties kan resulteren in gegevensverlies of in schade aan het productgeheugen of de inwendige circuits.

Opmerkingen over de monitor

- Monitoren en elektronische zoekers worden met een extreme mate van precisie gemaakt; minimaal 99,99% van de pixels zijn werkende, en minder dan 0,01% ontbreekt of is defect. Het kan voorkomen dat deze schermen pixels bevatten die altijd oplichten (wit, rood, blauw of groen) of altijd uitstaan (zwart). Dit is geen defect en heeft geen effect op de afbeeldingen die worden vastgelegd door het apparaat.
- Bij helder licht zijn de beelden op de monitor mogelijk niet goed te zien.
- De monitor wordt verlicht via een LED-verlichting. Neem contact op met de servicedienst van Nikon als de monitor zwakker gaat branden of begint te flikkeren.

Opmerkingen over smear

Mogelijk zijn witte of gekleurde strepen zichtbaar als felverlichte voorwerpen op de monitor worden gekadreerd. Dit verschijnsel, dat "smear" genoemd wordt, treedt op als buitengewoon fel licht de beeldsensor raakt. Dit is een eigenschap van de beeldsensor en duidt niet op een storing. Smear kan ook optreden in de vorm van gedeeltelijke verkleuring op de monitor tijdens het opnemen. Het verschijnt niet op beelden die zijn opgeslagen met de camera, behalve bij films. Bij het maken van filmopnamen adviseren wij u felverlichte objecten als de zon, gereflecteerd zonlicht en elektrisch licht te vermijden.

Batterijen

Lees en volg de waarschuwingen in "Voor uw veiligheid" (📖 vii-x) voor u de batterijen gebruikt.

✔ **Opmerkingen over het gebruik van batterijen**

- Gebruikte batterijen kunnen oververhit raken. Behandel deze met zorg.
- Gebruik geen batterijen waarvan de aanbevolen uiterlijke gebruiksdatum is overschreden.
- Schakel de camera niet herhaaldelijk in en uit als er lege batterijen in de camera zitten.

✔ **Reservebatterijen**

Wij adviseren u reservebatterijen mee te nemen, afhankelijk van waar u opnamen gaat maken. Het is wellicht in bepaalde gebieden moeilijk om aan batterijen te komen.

✔ **Batterijen opladen**

Als u optionele oplaadbare batterijen gebruikt, laadt u de batterijen op voordat u opnamen gaat maken. De batterijen zijn bij aankoop niet opgeladen.

Lees en volg de waarschuwingen in de bedieningsinstructies bij de batterijlader.

✔ **Oplaadbare batterijen opladen**

- Gebruik geen batterijen met verschillende laadniveaus of batterijen van verschillende merken of modellen door elkaar.
- Wanneer u batterijen van het type EN-MH2 gebruikt met deze camera, laadt u telkens twee batterijen tegelijk op met batterijlader MH-72. Bij gebruik van batterijlader MH-73, laadt u twee of vier batterijen tegelijk op. Gebruik alleen batterijlader MH-72 of MH-73 om EN-MH2-batterijen op te laden.
- Bij gebruik van batterijlader MH-72 of MH-73, laadt u alleen batterijen van het type EN-MH2 op.

✔ **Opmerkingen over oplaadbare batterijen EN-MH1 en batterijlader MH-70/71**

- U kunt ook oplaadbare Ni-MH-batterijen van het type EN-MH1 gebruiken met deze camera.
- Gebruik alleen batterijlader MH-70 of MH-71 om EN-MH1-batterijen op te laden.
- Bij gebruik van batterijlader MH-70 of MH-71, laadt u alleen batterijen van het type EN-MH1 op.
- Stel de instelling **Batterijtype** (📖 25, ⚙️ 66) in het menu Set-up in op **COOLPIX (Ni-MH)**.

✓ **Opmerkingen over oplaadbare Ni-MH-batterijen**

- Als u herhaaldelijk oplaadbare Ni-MH-batterijen oplaadt terwijl deze nog gedeeltelijk opgeladen zijn, wordt mogelijk het bericht **Batterij is leeg**, te vroeg weergegeven bij gebruik van de batterijen. Dit wordt veroorzaakt door het "geheugeneffect," waardoor de lading die de batterijen kunnen bevatten geleidelijk aan minder wordt. Gebruik de batterijen totdat deze volledig leeg zijn. Zij vertonen dan weer hun normale gedrag.
- Oplaadbare Ni-MH-batterijen lopen leeg ook al worden zij niet gebruikt. Wij adviseren u de batterijen net voor het gebruik op te laden.

✓ **Gebruik in een koude omgeving**

In koude omgevingen werken batterijen minder goed. Als u de camera in koude omgevingen gebruikt, moet u proberen te voorkomen dat de camera en de batterij te koud worden. Mogelijk werkt de camera niet als u gedeeltelijk lege batterijen gebruikt in koude omgevingen. Houd warme reservebatterijen bij de hand en wissel af tussen twee sets van batterijen. Batterijen die niet kunnen worden gebruikt omdat zij te koud zijn geworden, worden vaak weer bruikbaar nadat zij zijn opgewarmd.

✓ **Contactpunten van batterijen**

Vuil op de contactpunten kan ertoe leiden dat de camera niet werkt. Verwijder het vuil van de contactpunten met behulp van een droge doek.

✓ **Resterende batterijlading**

Als u gedeeltelijk lege batterijen in de camera plaatst, geeft het toestel mogelijk aan dat de batterijen nog voldoende resterende lading bevatten. Dit is een eigenschap van batterijen.

✓ **Recycling**

Gebruikte batterijen bevatten kostbare grondstoffen. Recycle gebruikte batterijen volgens de plaatselijke voorschriften voor klein chemisch afval. Dek de contactpunten van de batterijen af met plastic tape wanneer u ze gaat recyclen.

Geheugenkaarten

- Gebruik uitsluitend SD-geheugenkaarten (Secure Digital) (☞-19).
- Neem de voorzorgsmaatregelen in de documentatie bij uw geheugenkaart in acht.
- Plak geen labels of stickers op de geheugenkaart.
- Formateer de geheugenkaart niet met behulp van een computer.
- Vergeet niet, wanneer u voor het eerst een geheugenkaart in de camera plaatst die eerder in een ander apparaat is gebruikt, om de kaart met deze camera te formatteren. Wij adviseren om nieuwe geheugenkaarten te formatteren met deze camera voordat u ze gebruikt met deze camera.
- Let op: **tijdens het formatteren van een geheugenkaart worden alle beelden en andere gegevens op de geheugenkaart permanent verwijderd**. Als er gegevens op de geheugenkaart staan die u wilt behouden, kopieert u deze gegevens naar een computer voordat u de geheugenkaart gaat formatteren.
- Als de melding **Ongeformateerde kaart. Kaart formatteren?** wordt weergegeven wanneer de camera wordt ingeschakeld, moet de geheugenkaart worden geformateerd. Als de geheugenkaart gegevens bevat die u niet wilt wissen, selecteert u **Nee** en drukt u op de knop **OK**. Kopieer die gegevens naar een computer voordat u gaat formatteren. U kunt de geheugenkaart formatteren door **Ja** te selecteren.
- Neem de volgende voorzorgsmaatregelen in acht tijdens het formatteren van de geheugenkaart, het opslaan en wissen van beelden en het kopiëren van beelden naar een computer. De gegevens of de geheugenkaart zelf kunnen anders beschadigd raken.
 - Open het deksel van het batterijvak/de geheugenkaartsleuf niet en laat de geheugenkaart of batterijen zitten.
 - Zet de camera niet uit.
 - Koppel de lichtnetadapter niet los.

Reiniging en opslag

Reinigen

Gebruik geen alcohol, thinner of andere vluchtige chemicaliën.

Objectief	Vermijd het om glazen onderdelen aan te raken met uw vingers. Verwijder stof of pluisjes met een blaasbalgje (meestal een klein pijpje met een rubberen bal aan het ene uiteinde waarop wordt gedrukt om een luchtstroom te produceren via het andere uiteinde). U kunt vingerafdrukken of andere vlekken die niet kunnen worden verwijderd met een blaasbalgje verwijderen door het objectief af te vegen met een zachte doek, waarbij u een ronddraaiende beweging maakt vanuit het midden naar de randen toe. Als dit mislukt, reinigt u het objectief met een doek die licht is bevochtigd met een in de handel verkrijgbare lensreiniger.
Monitor	Verwijder vuil en stof met behulp van een blaasbalgje. Verwijder vingerafdrukken en andere vlekken door de monitor te reinigen met een zachte, droge doek. Zorg er hierbij voor dat u niet te hard drukt.
Camerasbody	Gebruik een blaasbalgje om stof, vuil of zand te verwijderen en veeg vervolgens zachtjes na met een zachte, droge doek. Na gebruik van de camera op het strand of in een andere zanderige of stoffige omgeving, dient u zand, stof en zout te verwijderen met een droge doek die licht is bevochtigd met water. Droog de camera daarna grondig af. Let op: vuil of stof in de camera kan schade veroorzaken die niet door de garantie wordt gedekt.

Opslag

Zet de camera uit als deze niet wordt gebruikt. Zorg ervoor dat het camera-aan-lampje uit is voordat u de camera uitschakelt. Verwijder de batterijen als de camera voor langere tijd niet wordt gebruikt. Berg de camera niet op bij nafta- of kamfermottenballen of op de volgende plekken:

- in de nabijheid van apparaten die sterke elektromagnetische velden genereren, zoals televisie- of radio toestellen
- plekken die zijn blootgesteld aan temperaturen onder -10°C of boven 50°C
- slecht geventileerde plekken of plekken met een vochtigheid van meer dan 60%.









Voorkom de vorming van schimmel of meeldauw door de camera minimaal één keer per maand uit de opbergruimte te halen. Schakel de camera in en ontspan de sluiters enkele keren voordat u de camera weer opbergt.

Houd bij het opslaan van de batterijen de voorzorgmaatregelen in "Batterijen" (🔋:4) in "Behandeling van het product" (🔧:2) in acht.

Problemen oplossen













Als de camera niet naar behoren functioneert, raadpleeg dan eerst de volgende algemene problemen voordat u zich tot de leverancier of tot een door Nikon erkende servicedienst wendt.

















Problemen met voeding, scherm, instellingen

Probleem	Oorzaak/Oplossing	
De camera is ingeschakeld, maar reageert niet.	<p>Wacht totdat de opname beëindigd is.</p> <p>Als het probleem zich blijft voordoen, zet u de camera uit.</p> <p>Als de camera niet uitschakelt, verwijder dan de batterij of batterijen en plaats ze terug, of, als u een lichtnetadapter gebruikt, koppel de lichtnetadapter dan los en sluit hem vervolgens weer aan.</p> <p>Merkt op dat, ondanks het feit dat alle gegevens die op dat moment worden opgenomen verloren zullen gaan, gegevens die al werden geregistreerd niet beïnvloed zullen worden door het verwijderen of loskoppelen van de stroombron.</p>	6, 9,  72
Camera gaat zonder waarschuwing uit.	<ul style="list-style-type: none">• De camera wordt automatisch uitgeschakeld om stroom te besparen (functie Automatisch uit).• De camera of batterijen zijn te koud geworden en werken niet naar behoren.• Het inwendige van de camera is heet geworden. Laat de camera uitgeschakeld tot de binnenzijde van de camera is afgekoeld en schakel het toestel daarna pas opnieuw in.	12  5 –
Monitor geeft geen beeld.	<ul style="list-style-type: none">• De camera staat uit.• De batterijen zijn leeg.• De camera is op stand-by gezet om stroom te besparen. Druk op de hoofdschakelaar, ontspanknop, knop , knop  of knop  (filmopname).• Het flitserslampje knippert terwijl de flitser wordt opgeladen. <p>Wacht totdat de flitser is opgeladen.</p> <ul style="list-style-type: none">• De camera en computer zijn met elkaar verbonden via een USB-kabel.• De camera en de televisie zijn met elkaar verbonden via een AV-kabel.	9 11 1, 12 2,  13 27, 30 27,  31

Probleem	Oorzaak/Oplossing	
Beeld op monitor is niet goed zichtbaar.	<ul style="list-style-type: none"> Selecteer Monitorinstellingen > Helderheid in het menu Set-up en pas de helderheid van de monitor aan. De monitor is vuil. Reinig de monitor. 	25,  60  7
Datum en tijd van de opname zijn onjuist.	<ul style="list-style-type: none"> Als de klok van de camera niet is ingesteld, knippert  tijdens het maken van opnamen en het opnemen van films. Beelden en films die zijn opgeslagen voordat de klok werd ingesteld, krijgen respectievelijk de datum "00/00/0000 00:00" of "01/01/2016 00:00". Stel de juiste tijd en datum in met de optie Tijdzone en datum in het menu Set-up. De klok van de camera is niet zo nauwkeurig als normale horloges of klokken. Vergelijk af en toe de tijd van de cameraklok met die van een nauwkeuriger uurwerk en stel de cameraklok zo nodig bij. 	9, 25,  57
Er zijn geen aanduidingen op de monitor te zien.	Info verbergen is geselecteerd voor Foto-informatie in Monitorinstellingen in het menu Set-up.	25,  60
Datumstempel niet beschikbaar.	Tijdzone en datum is niet ingesteld in het menu Set-up.	9, 25,  57
De datum wordt niet afgedrukt op opnamen, zelfs als Datumstempel is ingeschakeld.	<ul style="list-style-type: none"> De huidige opnamestand biedt geen ondersteuning voor Datumstempel. De datum kan niet worden afgedrukt op films. 	 62
Het scherm voor het instellen van tijdzone en datum wordt weergegeven als de camera wordt ingeschakeld.	De klokbatte rij is leeg; alle instellingen zijn teruggezet op de standaardwaarden.	9, 12
Standaardwaarden zijn hersteld.		
De camera wordt heet.	De camera kan heet worden als deze lange tijd wordt gebruikt voor het opnemen van films of als de camera wordt gebruikt op een hete locatie. Dit is geen storing.	–
De camera maakt een geluid.	Als Autofocus-stand in het filmmenu is ingesteld op Fulltime-AF of in sommige opnamestanden produceert de camera mogelijk een hoorbaar geluid bij het scherpstellen.	25,  56



Problemen bij het opnemen



Probleem	Oorzaak/Oplossing	
Kan niet naar de opnamestand gaan.	Koppel de USB-kabel los.	27, 30,  32
Er wordt geen opname gemaakt als de ontspanknop wordt ingedrukt.	<ul style="list-style-type: none"> • Wanneer de camera in de weergavestand staat, drukt u op de knop  of de ontspanknop. • Als er menu's worden weergegeven, drukt u op de knop MENU. • De batterijen zijn leeg. • Als het flitserlampje knippert, wordt de flitser opgeladen. 	1, 17 2 11 2,  13
Camera kan niet scherpstellen.	<ul style="list-style-type: none"> • Het onderwerp bevindt zich te dichtbij. Probeer een opname te maken met de stand Autom. scènekeuzekn., de onderwerpstand Close-up of de macro-stand. • Het is moeilijk om scherp te stellen op het onderwerp. • Zet de camera uit en weer aan. 	20, 21,  3,  5,  15  21 9
Opnamen zijn onscherp.	<ul style="list-style-type: none"> • Gebruik de flitser. • Verhoog de waarde voor de ISO-gevoeligheid. • Schakel Elektronische VR in het menu Set-up in. • Gebruik een statief om de camera te stabiliseren tijdens het maken van opnamen (tegelijktijdig gebruikmaken van de zelfontspanner is effectiever). 	20,  11  47 25,  63 20,  14
Er zijn lichtstrepen of gedeeltelijke verkleuringen zichtbaar op de monitor.	Er kan smear optreden als buitengewoon fel licht op de beeldsensor schijnt. Bij het opnemen van films wordt aanbevolen om helderlichte voorwerpen zoals de zon, reflecties van de zon en elektrische lichten te vermijden.	 3

Probleem	Oorzaak/Oplossing	
Er worden heldere vlekken weergegeven in opnamen die zijn gemaakt met flitslicht.	Het flitslicht wordt weerkaatst door deeltjes in de lucht. Stel de instelling voor de flitsstand in op  (uit).	20,  12
Flitser treedt niet in werking.	<ul style="list-style-type: none"> De flitsstand is ingesteld op  (uit). Er is een onderwerpstand geselecteerd die het gebruik van de flitser beperkt. Aan is geselecteerd voor Knipperdetectie in het menu Slim portret. Er is een functie ingeschakeld die de flitser beperkt. 	20,  11,  12  17 25,  49  19
Digitale zoom kan niet worden gebruikt.	De digitale zoom kan niet worden gebruikt in de volgende situaties. <ul style="list-style-type: none"> Wanneer Portret, Nachtportret of Dierenportret is geselecteerd als onderwerpstand. Wanneer de stand Slim portret is geselecteerd 	21,  4 21,  8
Geen geluid wanneer de sluiterspanning is ontspannen.	<ul style="list-style-type: none"> Uit is geselecteerd voor Geluidsinstellingen > Sluitergeluid in het menu Set-up. In bepaalde opnamestanden en bij bepaalde instellingen hoort u geen geluid, zelfs als Aan is geselecteerd. Blokkeer de luidspreker niet. 	25,  64 2
Opnamen zijn vlekkelig.	Het objectief is vuil. Reinig het objectief.	 7
Kleuren zijn onnatuurlijk.	De witbalans of de tint is niet goed aangepast.	25,  5,  44
Willekeurig verspreide pixels ("ruis") worden in het beeld weergegeven.	Het onderwerp is donker en de sluitertijd is te lang of de ISO-gevoeligheid is te hoog. De ruis kan worden verminderd door: <ul style="list-style-type: none"> Gebruik van de flitser Gebruik van een lagere instelling voor ISO-gevoeligheid 	 11  47

Probleem	Oorzaak/Oplossing	
Opnamen zijn te donker (onderbelicht).	<ul style="list-style-type: none"> De flitsstand is ingesteld op  (uit). Het flitsvenster is afgedekt. Het onderwerp bevindt zich buiten het bereik van de flitser. Pas de belichtingscompensatie aan. Verhoog de ISO-gevoeligheid. Het onderwerp heeft tegenlicht. Selecteer de onderwerpstand Tegenlicht of stel de flitsstand in op  (invulflits). 	<p>20, , 11,  17 13  16</p> <p>20,  16  47 20, 21,  6,  11</p>
Opnamen zijn te licht (overbelicht).	Pas de belichtingscompensatie aan.	20,  16
Onverwachte resultaten wanneer flitser is ingesteld op  (automatisch met rode-ogenreductie).	Bij het maken van opnamen met  (automatisch met rode-ogenreductie) of bij het maken van opnamen met invulflits met lange sluitertijd en rode-ogenreductie in Nachtportret (in de stand Autom. scènekeuze kn. of in de onderwerpstand), is het in een heel enkel geval mogelijk dat rode-ogenreductie ook wordt toegepast op delen van het beeld zonder rode ogen. Gebruik de autostand of een andere onderwerpstand dan Nachtportret en wijzig de flits-stand naar een andere instelling dan  (automatisch met rode-ogenreductie) en maak nogmaals een opname.	20, 21,  5,  11
Huidtinten worden niet verzacht.	<ul style="list-style-type: none"> In bepaalde opnameomstandigheden kunnen huidtinten van gezichten niet worden verzacht. Gebruik het effect Huid verzachten in het weergavemenu voor opnamen met vier of meer gezichten. 	 21 25,  28
Het opslaan van beelden neemt enige tijd in beslag.	<p>Het opslaan van beelden kan langer duren in de volgende situaties.</p> <ul style="list-style-type: none"> Wanneer de functie voor ruisonderdrukking actief is, bijvoorbeeld bij het maken van opnamen in een donkere omgeving Wanneer de flitser is ingesteld op  (automatisch met rode-ogenreductie) Wanneer de functie Huid verzachten wordt toegepast tijdens de opname 	– 20,  13  21

Problemen bij het afspeLEN

Probleem	Oorzaak/Oplossing	
Bestand kan niet worden weergegeven.	<ul style="list-style-type: none"> • Deze camera kan mogelijk geen beelden afspeLEN die zijn opgeslagen met een digitale camera van een ander merk of model. • Met deze camera kunnen geen films worden afgespeeld die zijn opgenomen met een digitale camera van een ander merk of model. • Deze camera kan mogelijk geen gegevens afspeLEN die zijn bewerkt op een computer. 	–
Kan niet op beeld inzoomen.	<ul style="list-style-type: none"> • Zoomweergave kan niet worden gebruikt voor films, kleine afbeeldingen of beelden die zijn uitgesneden tot een formaat van 320 x 240 of kleiner. • Deze camera kan mogelijk niet inzoomen op beelden die zijn opgenomen met een digitale camera van een ander merk of model. 	–
Kan beeld niet bewerken.	<ul style="list-style-type: none"> • Sommige beelden kunnen niet worden bewerkt. Beelden die al zijn bewerkt, kunnen niet opnieuw worden bewerkt. • Er is niet voldoende vrije ruimte beschikbaar in het interne geheugen of op de geheugenkaart. • Deze camera kan geen beelden bewerken die zijn vastgelegd met andere camera's. • Bewerkingsfuncties die worden gebruikt voor beelden zijn niet beschikbaar voor films. 	 25 – – –
Kan beeld niet draaien.	Met deze camera kunnen geen opnamen worden gedraaid die zijn gemaakt met een digitale camera van een ander merk of model.	–
Beelden worden niet weergegeven op een televisie.	<ul style="list-style-type: none"> • Videostand is niet correct ingesteld in het menu Set-up. • De geheugenkaart bevat geen beelden. Verwissel de geheugenkaart. Verwijder de geheugenkaart om beelden in het interne geheugen weer te geven. 	25,  65 6

Probleem	Oorzaak/Oplossing	
<p>Nikon Transfer 2 start niet als de camera wordt aangesloten op een computer.</p>	<ul style="list-style-type: none"> • De camera staat uit. • De batterijen zijn leeg. • De USB-kabel is niet correct aangesloten. • De camera wordt niet herkend door de computer. • De computer is niet ingesteld om Nikon Transfer 2 automatisch te starten. Voor meer informatie over Nikon Transfer 2 raadpleegt u de helpinformatie in ViewNX-i. 	<p>9 11 27, 30 – –</p>
<p>Voor afdrukken gemarkeerde beelden worden niet weergegeven.</p>	<ul style="list-style-type: none"> • De geheugenkaart bevat geen beelden. Verwissel de geheugenkaart. • Verwijder de geheugenkaart om opnamen in het interne geheugen af te drukken. 	<p>6 8</p>
<p>Kan het papierformaat niet selecteren in de camera.</p>	<p>In de volgende situaties kan de camera niet worden gebruikt om het papierformaat te selecteren, zelfs niet als u afdruckt op een PictBridge-compatibele printer. Gebruik de printer om het papierformaat te selecteren.</p> <ul style="list-style-type: none"> • De printer ondersteunt de door de camera bepaalde papierformaten niet. • De printer selecteert het papierformaat automatisch. 	<p>27,  34,  35 –</p>

Specificaties

Nikon COOLPIX A10 digitale camera

Type	Digitale compactcamera
Aantal effectieve pixels	16,1 miljoen (Het aantal effectieve pixels kan afnemen door beeldverwerking.)
Beeldsensor	¹ /2,3-inch type CCD; circa 16,44 miljoen pixels in totaal
Objectief	NIKKOR-objectief met 5x optische zoom
Brandpuntsafstand	4,6–23,0 mm (beeldhoek komt ongeveer overeen met die van een 26–130 mm -objectief in 35mm [135]-formaat)
f-waarde	f/3.2–6.5
Constructie	6 elementen in 5 groepen
Digitale zoom	Tot 4x (beeldhoek komt ongeveer overeen met die van een 520 mm-objectief in 35mm [135]-formaat)
Vibratiereductie	Elektronische VR (films)
Bewegingsvervagingsreductie	Elektronische VR (foto's)
Autofocus (AF)	Contrastdetectie-AF
Scherpstelbereik	<ul style="list-style-type: none">• [G]: circa 50 cm –∞, [T]: circa 80 cm –∞• Macro-stand: Circa 10 cm (groothoekpositie ten opzichte van )-∞ (Alle afstanden gemeten vanaf het midden van de voorzijde van het objectief)
Selectie scherpstelveld	Midden, gezichtsherkenning
Monitor	6,7 cm (2,7 inch), TFT LCD met circa 230.000 beeldpunten en helderheidsaanpassing met 5 niveaus
Beelddekking (opnamestand)	Circa 98% horizontaal en 98% verticaal (vergeleken met werkelijke beeld)
Beelddekking (weergavestand)	Circa 100% horizontaal en 100% verticaal (vergeleken met werkelijke beeld)

Opslag	
Media	Intern geheugen (circa 17 MB), SD-/SDHC-/SDXC-geheugenkaart (128 GB of minder)
Bestandstelsysteem	Compatibel met DCF en Exif 2.3
Bestandsindelingen	Foto's: JPEG Films: AVI (Video: compatibel met Motion-JPEG, Audio: PCM mono)
Beeldformaat (pixels)	<ul style="list-style-type: none"> • 16M (hoog) [4608 × 3456★] • 16M [4608 × 3456] • 8M [3264 × 2448] • 4M [2272 × 1704] • 2M [1600 × 1200] • VGA [640 × 480] • 16:9 [4608 × 2592]
ISO-gevoeligheid (standaard uitvoergevoeligheid)	ISO 80–1600
Belichting	
Lichtmetingsstand	Matrixmeting, centrumgericht (digitale zoom minder dan 2x), spot (digitale zoom 2x of meer)
Belichtingsregeling	Geprogrammeerde automatische belichting en belichtingscompensatie (–2,0 – +2,0 LW in stappen van $\frac{1}{3}$ LW)
Sluiter	
Sluiterijd	<ul style="list-style-type: none"> • $\frac{1}{2000}$–1 sec. • 4 sec. (onderwerpstand Vuurwerk)
Diafragma	
Bereik	2 stappen (f/3,2 en f/8 [G])
Zelfontspanner	Circa 10 sec.
Flitser	
Bereik (circa) (ISO-waarde: Automatisch)	[G]: 0,5–3,6 m [T]: 0,8–1,7 m
Flitserregeling	DDL automatisch flitsen met monitorvoorflitsen

Interface	
USB-aansluiting	<p>Hi-Speed USB</p> <ul style="list-style-type: none"> • Ondersteunt Direct Print (PictBridge) • Tevens gebruikt als audio/video-uitgang (NTSC of PAL kan worden geselecteerd voor video-uitvoer.)
Ondersteunde talen	<p>Arabisch, Bengali, Bulgaars, Chinees (Vereenvoudigd en Traditioneel), Deens, Duits, Engels, Fins, Frans, Grieks, Hindi, Hongaars, Indonesisch, Italiaans, Japans, Koreaans, Marathi, Nederlands, Noors, Oekraïens, Perzisch, Pools, Portugees (Europees en Braziliaans), Roemeens, Russisch, Servisch, Spaans, Tamil, Telugu, Thai, Tsjechisch, Turks, Vietnamees, Zweeds</p>
Voedingsbronnen	<ul style="list-style-type: none"> • Twee LR6/L40 alkalinebatterijen (AA-formaat) • Twee FR6/L91 lithiumbatterijen (AA-formaat) • Twee EN-MH2 oplaadbare Ni-MH-batterijen (apart verkrijgbaar) • Lichtnetadapter EH-65A (apart verkrijgbaar)
Gebruiksduur van de batterij¹	
Foto's	<ul style="list-style-type: none"> • Circa 200 opnamen bij gebruik van alkalinebatterijen • Circa 730 opnamen bij gebruik van lithiumbatterijen • Circa 500 opnamen bij gebruik van batterijen van het type EN-MH2
Films (werkelijke gebruiksduur batterij voor opname) ²	<ul style="list-style-type: none"> • Circa 1 uur 25 min. bij gebruik van alkalinebatterijen • Circa 4 uur 15 min. bij gebruik van lithiumbatterijen • Circa 2 uur 40 min. bij gebruik van EN-MH2-batterijen
Statiefaansluiting	1/4 (ISO 1222)
Afmetingen (B × H × D)	Circa 96,4 × 59,4 × 28,9 mm (exclusief uitstekende delen)
Gewicht	Circa 160 gram (inclusief batterijen en SD-geheugenkaart)
Gebruiksomstandigheden	
Temperatuur	0°C–40°C
Luchtvochtigheid	85% of minder (geen condens)

- Tenzij anders wordt vermeld, zijn alle getallen gebaseerd op een omgevingstemperatuur van $23 \pm 3^{\circ}\text{C}$, zoals gespecificeerd door de CIPA (Camera and Imaging Products Association), en het gebruik van nieuwe LR6/L40 (AA-formaat) alkalinebatterijen.
- ¹ De gebruiksduur van de batterijen kan variëren, afhankelijk van de gebruiksomstandigheden, zoals de tijd tussen opnamen of de tijdsduur waarin menu's en beelden worden weergegeven.
De meegeleverde batterijen dienen uitsluitend voor testdoeleinden. De vermelde gegevens voor lithiumbatterijen zijn gemeten bij gebruik van in de handel verkrijgbare FR6/L91 (AA-formaat) Energizer(R) Ultimate-lithiumbatterijen.
 - ² Individuele filmbestanden kunnen niet groter dan 4 GB en niet langer dan 29 minuten zijn. Het opnemen kan stoppen voordat deze limiet bereikt wordt als de temperatuur van de camera te hoog oploopt.



Specificaties

- Nikon kan niet aansprakelijk worden gesteld voor eventuele fouten in deze handleiding.
- Het uiterlijk en de specificaties van dit product kunnen zonder kennisgeving worden gewijzigd.

Bruikbare geheugenkaarten

De camera ondersteunt SD-, SDHC- en SDXC-geheugenkaarten (128 GB of minder).

- Geheugenkaarten met een SD Speed Class-classificatie van 6 of sneller worden aanbevolen om films op te nemen. Bij gebruik van een tragere geheugenkaart kan het opnemen van films onverwachts worden gestopt.
- Als u een kaartlezer gebruikt, controleert u of deze compatibel is met uw geheugenkaart.
- Neem contact op met de fabrikant voor details over functies, werking en prestatiegaranties voor de geheugenkaart.

Informatie over handelsmerken

- Windows is een gedeponerd handelsmerken of handelsmerk van Microsoft Corporation in de Verenigde Staten en/of andere landen.
- Mac is een handelsmerk of gedeponerd handelsmerk van Apple Inc. in de Verenigde Staten en andere landen.
- Adobe, het Adobe-logo en Reader zijn handelsmerken of gedeponeerde handelsmerken van Adobe Systems Incorporated in de Verenigde Staten en/of andere landen.
- Het SDXC-, het SDHC- en het SD-logo zijn handelsmerken van SD-3C, LLC.



- PictBridge is een handelsmerk.
- Alle overige handelsnamen die in deze handleiding of in andere documentatie bij uw Nikon-product worden vermeld, zijn handelsmerken of gedeponeerde handelsmerken van hun respectievelijke eigenaars.

FreeType-licentie (FreeType2)



































- Delen van deze software zijn beschermd door het auteursrecht © 2012 The FreeType Project (<http://www.freetype.org>). Alle rechten voorbehouden.























MIT-licentie (HarfBuzz)



- Delen van deze software zijn beschermd door het auteursrecht © 2016 The HarfBuzz Project (<http://www.freedesktop.org/wiki/Software/HarfBuzz>). Alle rechten voorbehouden.

Index

Symbolen

T Tele.....	15
W Groothoek.....	15
Q Zoomweergave.....	17,  23
 Miniatuurweergave.....	17,  24
 Autom. scènekeuzekn.....	21,  3
 Onderwerpstand.....	21,  4
SE Stand Speciale effecten.....	21,  7
 Stand Slim portret.....	21,  8
 Autostand.....	21,  10
 Weergavestand.....	17
 Menu Set-up.....	25,  57
 Knop Selectie toepassen.....	2
 Knop voor opnamestand.....	2
 Knop voor filmopname.....	2
 Knop voor weergave.....	2, 17
 Knop Wissen.....	2, 18
MENU Knop.....	2, 25
 Flits-stand.....	20,  11
 Zelffontspanner.....	20,  14
 Macro-stand.....	20,  15
 Belichtingscompensatie.....	20,  16
 Help.....	 4
A	
Aanduiding batterijniveau.....	11
Aantal resterende opnamen.....	11,  43
Audio/video-in-aansluiting.....	28,  31
Audio/videokabel.....	28
Autofocus.....	 21,  56

Autofocus-stand.....	 56
Automatisch flitsen.....	 12
Automatisch uit.....	12,  64
Autostand.....	21,  10
AV-kabel.....	 31,  72
B	
Batterij.....	6, 12
Batterijlader.....	 72
Batterijtype.....	 66
Beeld draaien.....	 53
Beeldmodus.....	 42
Belichtingscompensatie.....	20,  16
Bestandsnaam.....	 71
Beveiligen.....	 51
C	
Camera aan.....	9
Camerarium.....	ii
Close-up 	 4,  5
Computer.....	28, 30
Continu-opname.....	 46
D	
Datum en tijd.....	9,  57
Datumnotatie.....	10,  57
Datumstempel.....	 62
Deksel aansluitingen.....	2
Deksel batterijvak/geheugenkaartsleuf....	2, 6
Diafragma.....	15
Diashow.....	 50
Dierenp. autom. ontsp.....	 6

Dierenportret 	 4,  6	Glimlichtimer	 48
Digitale zoom.....	15	H	
D-Lighting.....	 27	Half indrukken	15
E		Handm. voorinstelling.....	 45
Elektronische VR.....	 63	Helderheid.....	 60
Enkelvoudige AF.....	 56	Help.....	 64
Enkelvoudige opname.....	 46	Hoofdschakelaar/camera-aan-lampje.....	1, 9
EN-MH1.....	 4	Hoogcontrast monochr. 	 7
EN-MH2.....	 72,  4	Huid verzachten.....	 28,  48
Extensie.....	 71	I	
E		Intern geheugen.....	8
Film afspelen	23,  39	Intern geheugen formatteren	 65
Filmduur.....	23,  37	Invulflits.....	 12
Filmmenu.....	25,  55	Inzoomen	15
Filmopname	23,  37	ISO-waarde	 47
Filmopties.....	 55	K	
Films opnemen.....	23,  37	Kalenderweergave.....	 24
Firmware-versie	 67	Kleine afbeelding.....	 29
Flitser	1,  11	Knipperdetectie.....	 49
Flitser uit.....	 12	Knop voor filmopname	2
Flitserlampje	2,  13	Knop voor opnamestand	2
Flits-stand.....	20,  11	Knopgeluid.....	 64
Formatteren.....	7,  65	Koelblauw CO	 7
Foto-informatie.....	 60	Kopiëren.....	 54
Fulltime-AF.....	 56	L	
G		Landschap 	 4
Geheugenkaart.....	6,  19	Lange sluitertijd.....	 12
Geheugenkaarten formatteren.....	7,  65	Lichtnetadapter.....	 72
Geheugenkaartsleuf	6	Luidspreker.....	2
Geluidsinstellingen.....	 64	M	
Gezichtsherkenning.....	 20	Macro-stand.....	20,  15

Menu Set-up.....	25,	57
Menu Slim portret.....		41,
Microfoon.....		1
Miniatuurweergave.....	17,	24
Monitor.....	2, 3,	7
Monitorinstellingen.....		60
Multi-selector.....		2

N

Nachtlandschap		
Nachtportret		4,
Nikon Transfer 2.....		32
Nostalgie sepia SE		7

O

Objectief.....	1,	15
Objectiefbescherming.....		1
Onderwerpstand.....	21,	4
Ontspanknop.....		1, 14
Oogje voor polsriem.....		1
Oplaadbare batterij.....		72
Opnamemenu.....	25,	41,
Opnamen maken.....		13
Optionele accessoires.....		72
Optische zoom.....		15

P

Papierformaat.....		34,
Party/binnen		4,
PictBridge.....		28,
Pop POP		
Portret		
Printen.....	28,	33,
Printer.....		28,

R

Rechtstreeks afdrukken.....		28,
Rode-ogenreductie.....		12,

S

Schemering		
Schermvullende weergave.....		17
Scherpstelaanduiding.....		4
Scherpstelling.....	14,	20
Scherpstelveld.....		14
Scherpstelvergrendeling.....		22
Selectieve kleur		
Sluitergeluid.....		64
Sluitertijd.....		15
Sneeuw		
Sneleffecten.....		26
Spiegelen		
Sport		4,
Stand Autom. scènekeuzekn.....		21,
Stand Slim portret.....		21,
Stand Speciale effecten.....		21,
Standaardwaarden.....		66
Statiefaansluiting.....	2,	17
Strand		

T

Taal/Language.....		65
Tegenlicht		4,
Tijdverschil.....		58
Tijdzone.....	10,	57
Tijdzone en datum.....		9,
TV.....		28,

U

Uitsnede.....	23, 30
Uitzoomen.....	15
USB-/audio-/video-uitgang	2, 27, 30, 31, 32
USB-kabel.....	27, 30, 32, 72

V

Videostand.....	65
ViewNX-i.....	29
Voedsel	4, 5
Volume.....	39
Vuurwerk	4, 6

W

Weergave.....	17, 39
Weergaveknop.....	2, 17
Weergavemenu.....	25, 50
Weergavestand.....	17
Wissen.....	18
Witbalans.....	44

Z

Zelfontspanner.....	20, 14
Zelfontspannerlampje.....	1, 14
Zomertijd.....	10, 59
Zonsondergang	4
Zoomen.....	15
Zoomknop.....	1, 15
Zoomweergave.....	17, 23

Deze handleiding mag op geen enkele manier volledig of gedeeltelijk (behalve voor korte citaten in kritische artikelen of besprekingen) worden gereproduceerd zonder de schriftelijke toestemming van NIKON CORPORATION.

NIKON CORPORATION

© 2016 Nikon Corporation



CT8E02(1F)
6MN6441F-02