

Nikon

DIGITÁLIS FÉNYKÉPEZŐGÉP

COOLPIX B600

Referencia útmutató



Gyors témakeresés

- A fényképezőgép használata előtt alaposan tanulmányozza át a jelen használati útmutatót.
- A fényképezőgép megfelelő használatának érdekében mindenképpen olvassa el a „Saját biztonsága érdekében” című fejezetet (vi. oldal).
- A használatú útmutatót elolvasása után tartsa elérhető helyen, hogy szükség esetén később is tanulmányozhassa.

Hu

Gyors témakeresés

Bármelyik oldalról visszaugorhat ide a jobb alsó sarokban található  szimbólumra kattintással vagy koppintással.

Fő témák

Bevezetés.....	iii
Tartalomjegyzék	x
A fényképezőgép részei	1
Kezdeti lépések	10
Alapvető fényképezési és visszajátszási műveletek.....	16
Fényképezési funkciók	23
Visszajátszási funkciók.....	63
Videók.....	75
A fényképezőgép csatlakoztatása televízióhoz, számítógéphez, nyomtatóhoz.....	86
A menü használata.....	96
Probléma esetén	147
Műszaki tájékoztató.....	160

Közös témák



Saját biztonsága
érdekében



Kreatív mód



Önkioldó



Makró mód



Zoom



Sorozatfelvétel



Hibaelhárítás



Tárgymutató

Bevezetés

Először ezt olvassa el

A használati útmutatónkban alkalmazott szimbólumok és megoldások

- A „Gyors témakeresés” (📖iii) minden oldalról elérhető az oldal jobb alsó sarkában levő 🏠 ikonra kattintással vagy koppintással.
- Szimbólumok

Szimbólum	Leírás
✓	Ez az ikon olyan figyelmeztetéseket és információkat jelöl, amit a fényképezőgép használatának megkezdése előtt célszerű elolvasnia.
📎	Ez az ikon olyan megjegyzéseket és információkat jelöl, amit a fényképezőgép használatának megkezdése előtt célszerű elolvasnia.
📖	Ez az ikon kapcsolódó információkat tartalmazó más oldalakat jelez.

- Az SD, az SDHC és az SDXC memóriakártyákra ez az útmutató memóriakártyaként hivatkozik.
- Az okostelefonokra és a táblagépekre együttesen „okoseszközként” hivatkozunk a továbbiakban.
- A fényképezőgép beállítása a megvásárlás időpontjában az „alapbeállítás”.
- A fényképezőgép képernyőjén megjelenő menüelemek neve, a gombok neve, valamint a számítógép képernyőjén megjelenő üzenetek félkövér szedéssel láthatók.
- Ebben az útmutatóban a képernyőábráról esetenként lehagytuk a fotót, hogy a kijelzések tisztábban látszódnak.



Információk és óvintézkedések

Tanulás egy életen át

A Nikon Life-Long Learning (Tanulás egy életen át) folyamatos terméktámogatási és oktatási kezdeményezésének részeként az alábbi weboldalakon folyamatosan frissített információk érhetőek el:

- Az Egyesült Államokban élő felhasználók számára: <https://www.nikonusa.com/>
- Az Európában élő felhasználók számára: <https://www.europe-nikon.com/support/>
- Ázsia, Óceánia és a Közel-Kelet területén, valamint az Afrikában élő felhasználók számára: <http://www.nikon-asia.com/>

Látogasson el ezekre a weboldalakra, ahol tájékozódhat a legújabb termékekről, tippeket kaphat, elolvashatja a gyakran ismétlődő kérdésekre adott válaszokat, valamint általános tanácsokat olvashat a digitális képfeldolgozással és fényképezéssel kapcsolatban. További információt a legközelebbi Nikon márkakereskedésben kaphat. Kapcsolattartási információért látogasson el az alábbi weboldalra:

<https://imaging.nikon.com/>

Csak Nikon márkájú elektronikus tartozékokat használjon

A Nikon COOLPIX fényképezőgépek a legszigorúbb követelményeknek is megfelelnek, és bonyolult elektromos áramköröket tartalmaznak. Csak a Nikon márkajelzéssel és a Nikon tanúsítványával rendelkező, kifejezetten ehhez a Nikon digitális fényképezőgéphez készült elektronikus tartozékok (ideértve az akkutöltőket, az akkumulátorokat, a hálózati tápegységeket és az USB-kábeleket) felelnek meg bizonyítottan a készülékben található elektromos áramkörök működési és biztonsági követelményeinek.

NEM NIKON GYÁRTMÁNYÚ ELEKTRONIKUS TARTOZÉKOK HASZNÁLATA ESETÉN A FÉNYKÉPEZŐGÉP KÁROSODHAT, ÉS ÉRVÉNYTELENNÉ VÁLHAT A KÉSZÜLÉKHEZ KAPOTT NIKON-GARANCIA.

Ha Nikon hologramos matricával nem rendelkező, harmadik féltől származó újratölthető lítium-ion akkumulátort használ, az zavarhatja a fényképezőgép megfelelő működését és az akkumulátor túlhevülését, gyulladását, repedését vagy szivárgását okozhatja.

Hologramos matrica: Igazolja, hogy ez a termék eredeti Nikon gyártmány.



A Nikon márkájú tartozékokkal kapcsolatban a helyi Nikon által engedélyezett viszonteladóktól kaphat bővebb tájékoztatást.

Fontos fényképek készítése előtt

Mielőtt fontos eseményekről készít fényképeket (mint pl. esküvők, vagy amikor fényképezőgéppel utazik), készítsen tesztképet annak ellenőrzése érdekében, hogy a fényképezőgép megfelelően működik-e. A Nikon nem felel a termék hibás működéséből eredő károkért vagy veszteségekért.



Az útmutatókról

- A Nikon előzetes írásbeli engedélye nélkül a termékhez mellékelt útmutató semmilyen részét nem szabad reprodukálni, továbbadni, átírni, visszakereshető rendszeren tárolni, illetve azt bármilyen nyelvre, bármilyen formában, bármilyen céllal lefordítani.
- A használati útmutatóban levő illusztrációk és képernyőtartalmak eltérhetnek a tényleges megjelenéstől.
- A Nikon fenntartja a jogot, hogy a jelen útmutatóban bemutatott hardver és szoftver műszaki adatait bármikor, előzetes bejelentés nélkül megváltoztathassa.
- A Nikon nem vállal semmilyen felelősséget a termék használatából eredő károkért.
- Habár minden erőfeszítést megtettünk annak érdekében, hogy a jelen útmutatóban szereplő adatok pontosak és teljesek legyenek, örömmel fogadjuk észrevételeit az esetleges hibákkal és hiányosságokkal kapcsolatban a legközelebbi Nikon márkaképviselőnél (a címekeket lásd külön).

Megfelelés a szerzői jogi megjegyzéseknek

A szerzői jogokra vonatkozó jogszabályok értelmében a fényképezőgéppel készített szerzői jogi oltalom alatt álló fényképek és videofelvételek nem használhatók a szerzői jog tulajdonosának engedélye nélkül. Kivételt képez ez alól a személyes használat, bár a kiállítás vagy élő előadás során bemutatásra került fényképek vagy felvételek esetén a személyes használat is korlátozódhat alá eshet.

Az adattároló eszközök kidobása vagy továbbadása

Felhívjuk figyelmét arra, hogy az adattároló eszközökön – például memóriakártyákon vagy a fényképezőgép beépített memóriájában – tárolt képek törlésekor, illetve az adattároló eszközök formázásakor az eredeti képadatok nem törlődnek véglegesen. Kereskedelmi forgalomban kapható szoftverekkel bizonyos esetekben visszaállíthatók a törölt fájlok a kidobott vagy továbbadott tárolóeszközökről, ami lehetőséget teremt a személyes képadatok rosszindulatú felhasználására. Az ilyen adatok megfelelő védelmének biztosítása a felhasználó felelőssége.

Mielőtt kidobná vagy más tulajdonába adná adattároló eszközét, törölje a fényképezőgép beállításait a beállítóménü **Alapértékek** pontjában (📖97). A visszaállítást követően kereskedelmi törlőszoftverrel töröljön le minden adatot az eszközről vagy formázza azt a beállítóménü **Memória formázása** vagy **Kártya formázása** pontjában (📖97). Ezt követően töltsé tele magánjellegű információt nem tartalmazó képekkel (például üres égbolt képeivel).

Memóriakártyák fizikai megsemmisítése esetén legyen óvatos, nehogy sérülést vagy kárt okozzon.

Megfelelőségi jelölések

Az alábbi lépések követésével jelenítheti meg azokat a megfelelőségi jelzéseket, amelyeknek a fényképezőgép megfelel.

Nyomja meg a **MENU** gombot → válassza ki a **Y** (beállítás) elemet → **Megfelelőségi jelölések** → **OK** gomb



Saját biztonsága érdekében

Az anyagi károk és személyi sérülések elkerülése érdekében a termék használata előtt olvassa el a „Saját biztonsága érdekében” fejezetben foglaltakat.

A biztonsági útmutatót tartsa a fényképezőgép összes felhasználója számára hozzáférhető helyen.



VESZÉLY

Az ezzel az ikonnal jelzett óvintézkedések figyelmen kívül hagyása jelentősen megnöveli a halálos kimenetelű vagy súlyos sérülést okozó baleset esélyét.



FIGYELMEZTETÉS

Az ezzel az ikonnal jelzett óvintézkedések figyelmen kívül hagyása halált vagy súlyos sérülést okozhat.



FIGYELEM

Az ezzel az ikonnal jelzett óvintézkedések figyelmen kívül hagyása személyi sérülést vagy anyagi kárt okozhat.



FIGYELMEZTETÉS

- **Ne használja mozgás vagy jármű működtetése közben.** Ezen óvintézkedés figyelmen kívül hagyása balesetet vagy sérülést okozhat.
- **Ne szerelje szét és ne alakítsa át a terméket. Ne érintse meg a leejtés vagy más baleset következtében hozzáférhetővé vált belső alkatrészeket.** Ezen óvintézkedések figyelmen kívül hagyása áramütést vagy más sérülést eredményezhet.
- **Ha bármely rendellenességet észlel, például a termék füstöt, hőt vagy szokatlan szagot áraszt, haladéktalanul távolítsa el az akkumulátort, vagy válassza le a terméket az áramforrásról.** A további használat tüzet, illetve égési vagy egyéb sérülést okozhat.
- **Tartsa szárazon. Ne érjen a termékhez nedves kézzel. Ne érjen a csatlakozódugóhoz nedves kézzel.** Ezen óvintézkedések figyelmen kívül hagyása tüzet vagy áramütést okozhat.
- **Szabad bőrfelülete ne érintkezzen hosszabb ideig a termékkel, amikor az be van kapcsolva vagy csatlakozik az elektromos hálózathoz.** Ezen óvintézkedés figyelmen kívül hagyása enyhe égési sérüléshez vezethet.
- **Ne használja a terméket gyúlékony por vagy gáz, úgymint propán, benzin vagy aeroszolok jelenlétében.** Ezen óvintézkedés figyelmen kívül hagyása robbanást vagy tüzet idézhet elő.
- **Ne irányítsa a vakut gépjárművezető felé.** Ezen óvintézkedés figyelmen kívül hagyása balesetet okozhat.



- **Tartsa a terméket gyermekektől távol.** Ezen óvintézkedés figyelmen kívül hagyása sérülést okozhat vagy a termék meghibásodását eredményezheti. Felhívjuk a figyelmét arra is, hogy az apró alkatrészek fulladást okozhatnak. Amennyiben a gyermek a készülék bármely alkatrészét lenyelte, haladéktalanul forduljon orvoshoz.
- **A szíjakat ne tekerje a nyaka köré.** Ezen óvintézkedés figyelmen kívül hagyása balesetet okozhat.
- **Ne használjon olyan akkumulátort, töltőt, hálózati tápegységet és USB-kábelt, amelyet nem kifejezetten ezzel a termékkel való használatra terveztek. A termékhez tervezett akkumulátor, töltő, hálózati tápegység és USB-kábel használata során:**
 - **Ne károsítsa, alakítsa át, rántsa és hajlítsa meg a huzalokat és kábeleket, ne helyezzen rájuk súlyos tárgyakat, illetve ne tegye ki azokat hő és nyílt láng hatásának.**
 - **Ne használjon egyik feszültségről a másikra történő átalakításra szolgáló úti konvertert vagy adaptert, illetve egyenáram/váltóáram átalakítót.**Ezen óvintézkedések figyelmen kívül hagyása tüzet vagy áramütést okozhat.
- **Ne érjen a csatlakozódugóhoz a termék töltése közben, vagy amikor viharos időben hálózati tápegységet használ.** Ezen óvintézkedés figyelmen kívül hagyása áramütést okozhat.
- **Ne érjen fedetlen kézzel a termékhez rendkívül magas, illetve alacsony hőmérsékletnek kitett helyen.** Ezen óvintézkedés figyelmen kívül hagyása égési vagy fagyási sérüléshez vezethet.



FIGYELEM

- **Ne fordítsa hosszabb ideig az objektívet a nap vagy más erős fényforrás felé.** Az objektív lencsési által összegyűjtött fénysugarak tüzet okozhatnak, vagy károsíthatják a termék belső alkatrészeit. Ellenfényben lévő téma fényképezésénél a nap semmiképpen ne szerepeljen a képen.
- **A terméket kapcsolja ki olyan környezetben, ahol használata nem megengedett. Kapcsolja ki a vezeték nélküli funkciókat olyan környezetben, ahol a vezeték nélküli készülékek használata nem megengedett.** A termék által kibocsátott rádióhullámok zavarhatják a légi járművek fedélzetén, valamint a kórházakban és egyéb egészségügyi létesítményekben található berendezések működését.
- **Ha a terméket hosszabb ideig nem használja, akkor távolítsa el az akkumulátort, és válassza le a hálózati tápegységet.** Ezen óvintézkedés figyelmen kívül hagyása tüzet okozhat vagy a termék meghibásodását eredményezheti.
- **Ne érjen az objektív mozgó alkatrészeihez, illetve más mozgó alkatrészekhez.** Ezen óvintézkedés figyelmen kívül hagyása sérülést okozhat.
- **Ne használja a vakut, amikor az bőrfelülethez vagy tárgyakhoz ér, illetve közvetlen közelükben van.** Ezen óvintézkedés figyelmen kívül hagyása égési sérülést vagy tüzet okozhat.



- **Ne hagyja a terméket olyan környezetben, ahol hosszabb ideig lesz kitéve rendkívül magas hőmérsékletnek, például zárt autóban vagy közvetlen napfénynek kitétt helyen.** Ezen óvintézkedés figyelmen kívül hagyása tüzet okozhat vagy a termék meghibásodását eredményezheti.
- **Ne szállítsa úgy a fényképezőgépet, hogy az állványra vagy hasonló tartozékra van szerelve.** Ezen óvintézkedés figyelmen kívül hagyása sérülést okozhat vagy a termék meghibásodását eredményezheti.



Az akkumulátorokkal kapcsolatos VESZÉLYEK

- **Ne használja az akkumulátorokat rendeltetésüktől eltérő módon.** Az alábbi óvintézkedések figyelmen kívül hagyása az akkumulátorok szivárgását, túlmelegedését, megrepedését vagy kigyulladását okozhatja:
 - Csak a termékkel való használatra jóváhagyott akkumulátorokat használjon.
 - Ne tegye ki az akkumulátorokat nyílt láng vagy erős hő hatásának.
 - Ne szerelje szét.
 - Ne zárja rövidre az érintkezőit azáltal, hogy nyakláncához, hajtűhöz vagy egyéb fémtárgyhoz érinti.
 - Ne tegye ki az akkumulátorokat vagy az azokat tartalmazó terméket erős fizikai behatásnak.
- **Csak a megadott módon töltsse.** Ezen óvintézkedés figyelmen kívül hagyása az akkumulátorok szivárgását, túlmelegedését, megrepedését vagy kigyulladását okozhatja.
- **Amennyiben az akkumulátorban lévő folyadék szembe kerül, tiszta vízzel bőségesen öblítse ki, majd haladéktalanul forduljon orvoshoz.** Ha nem cselekszik haladéktalanul, az szemkárosodáshoz vezethet.



Az akkumulátorokkal kapcsolatos FIGYELMEZTETÉSEK

- **Tartsa az akkumulátorokat gyermekektől távol.** Amennyiben a gyermek lenyel egy akkumulátort, haladéktalanul forduljon orvoshoz.
- **Az akkumulátorokat ne merítse vízbe, és ne tegye ki eső hatásának.** Ezen óvintézkedés figyelmen kívül hagyása tüzet okozhat vagy a termék meghibásodását eredményezheti. Ha a terméket nedvesség éri, haladéktalanul törölje szárazra törölközővel vagy hasonló tárggyal.
- **Ha valamely elváltozást – például elszíneződést vagy deformálódást – tapasztal az akkumulátorokon, haladéktalanul függesse fel használatukat. Amennyiben az EN-EL12 akkumulátorok nem töltődnek fel a megadott időtartam alatt, fejezze be a töltésüket.** Ezen óvintézkedések figyelmen kívül hagyása az akkumulátorok szivárgását, túlmelegedését, megrepedését vagy kigyulladását okozhatja.
- **A használaton kívül helyezett akkumulátorok érintkezőit szigetelje ragasztószalaggal.** Ha az érintkezőkhöz fémtárgy ér, az túlmelegedést, megrepedést vagy tüzet okozhat.



- **Amennyiben az akkumulátorban lévő folyadék bőrre vagy ruhára kerül, bőséges tiszta vízzel haladéktalanul öblítse le az érintett területet.** Ezen óvintézkedés figyelmen kívül hagyása bőrirritációt okozhat.
-



Tartalomjegyzék

Gyors témakeresés.....	ii
Fő témák.....	ii
Közös témák.....	ii
Bevezetés.....	iii
Először ezt olvassa el.....	iii
A használati útmutatónkban alkalmazott szimbólumok és megoldások.....	iii
Információk és óvintézkedések.....	iv
Saját biztonsága érdekében.....	vi
A fényképezőgép részei.....	1
A fényképezőgép váza.....	2
A monitor.....	4
A képernyőn megjelenő információk közötti átváltás (DISP gomb).....	4
Fényképezésnél.....	5
Visszajátszásnál.....	8
Kezdeti lépések.....	10
A szíj és az objektívsapka felszerelése.....	11
Az akkumulátor és a memóriakártya behelyezése.....	12
Az akkumulátor és a memóriakártya eltávolítása.....	12
Az akkumulátor töltése.....	13
A fényképezőgép beállítása.....	14
Alapvető fényképezési és visszajátszási műveletek.....	16
Fényképezés.....	17
A vaku használata.....	19
Videók rögzítése.....	19
Képek visszajátszása.....	20
Képek törlése.....	21
Képkiválasztó képernyő a törlési művelethez.....	22
Fényképezési funkciók.....	23
Fényképezési mód kijelölése.....	24
📷 (Automatikus) mód.....	25
A kreatív szabályzó használata.....	25



Motívumprogrammód (fotózás előre beállított paraméterek szerint)	27
A motívumprogramokkal kapcsolatos tanácsok és megjegyzések	28
Fényképezés az Egyszerű panoráma funkcióval	36
Visszajátszás az Egyszerű panoráma funkcióval	38
Kreatív mód (Képhatások alkalmazása fényképezés közben)	39
Intelligens portré mód (az emberi arcok javítása fényképezéskor)	41
A mosoly időzítő használata	43
A Saját kollázs funkció használata	44
A Vaku mód Önkioldó, a(z) Makró mód és az Expozíció-kompenzáció beállítása	46
Vaku mód	47
Önkioldó	49
Makró mód (Közeli képek készítése)	50
Expozíció-kompenzáció (Fényerő beállítása)	51
A zoom használata	52
Élességállítás	54
A kioldógomb	54
Célkereső AF használata	55
Az arcérzékelés használata	56
Automatikus élességállításra nem alkalmas témák	57
Élességrogzítás	58
Alapbeállítások (vaku mód, Önkioldó és makró mód)	59
Fényképezéskor egyidejűleg nem használható funkciók	61
<hr/>	
Visszajátszási funkciók	63
Visszajátszás zoom	64
Kisképes visszajátszás/naptár-megjelenítés	65
Dátum szerinti lista mód	66
Sorozatfelvétellel készült képek megtekintése és törlése	67
Képsorozat képeinek megtekintése	67
Képsorozat képeinek törlése	68
Képek szerkesztése (állóképek)	69
Képek szerkesztése előtt	69
Gyors effektusok: Színárnyalat vagy hangulat módosítása	69
Gyors retusálás: A kontraszt és a színtelítettség növelése	70
D-Lighting: A fényerő és a kontraszt megnövelése	70
Vörösszemhatás-korr.: Vörösszemhatás-korrekciónak történő fényképezés során	71
Glamour retusálás: Az emberi arcok javítása	71
Kis kép: Kép méretének csökkentése	73
Kivágás: Kivágott másolat készítése	74



Videók.....	75
Videofelvétel készítésével és visszajátszásával kapcsolatos alapműveletek.....	76
Állóképek készítése videofelvétel közben.....	79
Rövid videó bemutató mód (videoklipek kombinálása rövid videókká).....	80
Videó visszajátszása közben használható műveletek.....	83
Videók szerkesztése.....	84
A videofelvétel kívánt szakaszának kivágása.....	84
Képkocka mentése állóképként videóból.....	85
A fényképezőgép csatlakoztatása televízióhoz, számítógéphez, nyomtatóhoz....	86
Képek használata.....	87
Képek megtekintése tévékészüléken.....	88
Képek nyomtatása számítógép nélkül.....	89
A fényképezőgép csatlakoztatása nyomtatóhoz.....	89
Képek egyesével történő nyomtatása.....	90
Több fénykép nyomtatása.....	91
Képek átmásolása számítógépre (ViewNX-i).....	93
A ViewNX-i telepítése.....	93
Képek átmásolása számítógépre.....	93
A menü használata.....	96
Menüműveletek.....	97
A képválasztó képernyő.....	99
Menülisták.....	100
A Fényképezés menü.....	100
A Videó menü.....	101
A Visszajátszás menü.....	101
A Hálózat menü.....	102
A beállítóménü.....	103
A Fényképezés menü (minden fényképezési módban azonos).....	104
Képmód (Képméret és minőség).....	104
A Fényképezés menü (📷 (automatikus) mód).....	106
Fehéregyensúly (színárnyalat beállítása).....	106
Sorozatfelvétel.....	108
ISO érzékenység.....	110
AF mező mód.....	111
Autofókusz mód.....	114



Az Intelligens portré menü	115
Saját kollázs.....	115
Pislogásmentesítés.....	116
A Videó menü	117
Videobeállítások.....	117
Autofókusz mód.....	121
Videó VR.....	122
A szél zajának csökk.....	123
Képkockasebesség.....	123
A Visszajátszás menü	124
Megjelölés feltöltésre.....	124
Diavetítés.....	125
Védelem.....	126
Kép elforgatása.....	126
Másolás (Másolás a memóriakártyáról a belső memóriába, és fordítva).....	127
Sorozat megjelenítése.....	128
A Hálózat menü	129
Csatlakozás okoseszközhöz.....	129
Csatlakozás a távvezérlőhöz.....	129
Hálózati menülista.....	130
A szövegbillentyűzet használata.....	132
A beállítómenü	133
Időzóna és dátum.....	133
Monitorbeállítások.....	135
Dátumbélyegző.....	136
Önkioldó: kioldás után.....	137
Fénykép VR.....	138
AF-segédfény.....	138
Digitális zoom.....	139
Hangbeállítások.....	139
Automatikus kikapcs.....	140
Kártya formázása/Memória formázása.....	141
Nyelv/Language.....	141
Kísérőszöveg.....	142
Szerzői jogi adatok.....	143
Helyadatok kijelzése.....	144
Töltés számítógépről.....	145
Alapértékek.....	146
Megfelelőségi jelölések.....	146
Firmware verzió.....	146



Probléma esetén	147
Hibaelhárítás.....	148
Hibaüzenetek	157
Műszaki tájékoztató	160
Megjegyzések.....	161
Tájékoztató a vezeték nélküli kommunikációs funkciókról	162
A termék gondozása	164
A fényképezőgép.....	164
Az akkumulátor.....	165
A töltőadapter.....	166
Memóriakártyák.....	167
Tisztítás és tárolás	168
Tisztítás.....	168
Tárolás.....	168
Fájlnemek	169
Tartozékok	170
ML-L7 Távvezérlő	171
Műszaki adatok	175
A gépben használható memóriakártyák	179
Tárgymutató	181



A fényképezőgép részei

A fényképezőgép váza.....	2
A monitor	4



A fényképezőgép váza

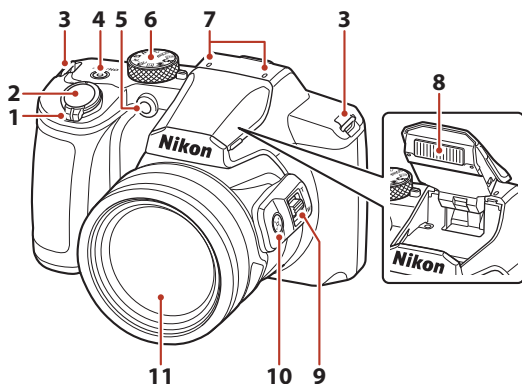

	Zoomvezérlő.....	52		5	Önkioldó jelzőfény.....	49
1	W : Nagylátószög.....	52			AF-segédfény.....	138
	T : Telefotó.....	52		6	Módválasztó tárcsa.....	17, 24
	: Kisképes visszajátzás.....	65		7	Mikrofon (sztereó)	
	: Visszajátzás zoom.....	64		8	Vaku.....	19, 47
2	Kioldógomb.....	18, 54		9	Oldalsó zoomvezérlő.....	52
3	Szűj bújítatója.....	11		10	(zoom visszaállító) gomb.....	53
4	Főkapcsoló/bekapcsolás jelzőfény (töltésjelző lámpa)	13, 14, 19, 31, 131, 145		11	Objektív	



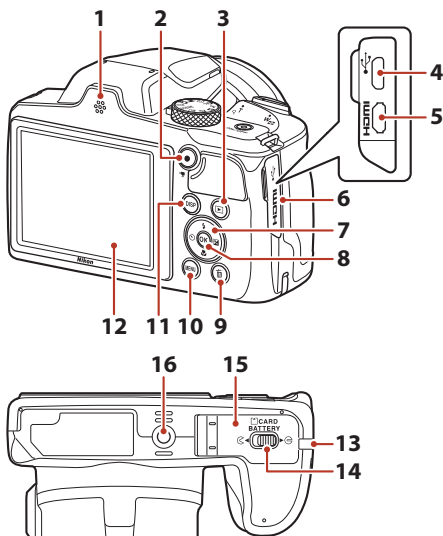

1	Hangszóró	10	MENU (menü) gomb.....97
2	● (▶) videofelvétel) gomb 76	11	DISP (kijelző) gomb 4
3	▶ (visszajátszás) gomb.....20	12	Monitor 4
4	Mikro USB-csatlakozó 13, 87		Tápcsatlakozó fedele (a külön megvásárolható hálózati tápegységhez) 170
5	HDMI-mikro csatlakozó (D típusú).....87	13	Zárókar12
6	Csatlakozófedél 13, 87	14	Akkufoglat/ kártyafedél12
7	Választógomb*97	15	Állványmenet.....177
8	OK (választás jóváhagyása) gomb.....97		
9	🗑️ (törlés) gomb.....21	16	

* A használati útmutatóban a választógomb felső, alsó, bal és jobb oldali lenyomását a következők jelölik: ▲, ▼, ◀ vagy ▶.



A monitor

A képernyőn fényképezés és visszajátszás közben megjelenő információk a fényképezőgép beállításaitól és használati módjától függenek.

A képernyőn megjelenő információk közötti átváltás (DISP gomb)

A képernyőn fényképezés és visszajátszás közben megjelenő információk közötti átváltáshoz nyomja meg a **DISP** (kijelző) gombot.

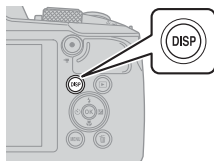

Fényképezésnél



Információk megjelenítése

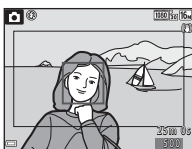

Videókép

Egy képben jeleníti meg egy videó tartományát.



Az információk elrejtése

Visszajátszásnál



Információk megjelenítése

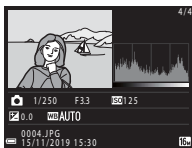

Tónusszint-információ (videók kivételével)

Hisztogram-, tónusszint- és fényképezési információk megjelenítése (📖9).



Az információk elrejtése



Fényképezésnél

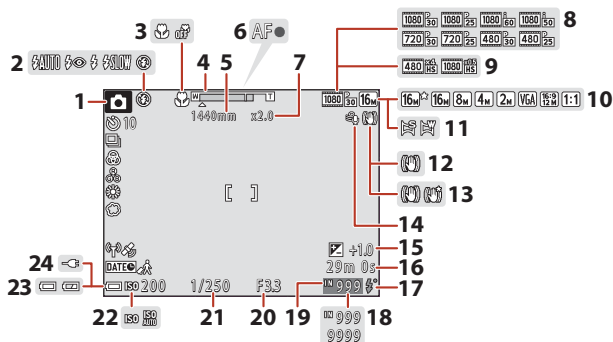

1	Fényképezés mód.....	24	14	Szélzaj csökkentés.....	123
2	Vaku mód.....	47	15	Expozíciókompenzáció érték.....	25, 41, 51
3	Makró mód.....	50	16	Hátralévő videofelvételi idő.....	76
4	Zoomkijelző.....	50, 52	17	Vaku készenléti jelzőfénye.....	47
5	Gyújtótávolság (35mm-es [135] formátumban).....	52	18	A még készíthető képek száma (állóképek).....	17
6	Élességjelző.....	18	19	Belső memória kijelzése.....	17
7	Digitális zoom nagyítása.....	52	20	F-érték.....	54
8	Videobeállítások (normál sebességű videók).....	117	21	Záridő.....	54
9	Videobeállítások (HS-videók).....	118	22	ISO érzékenység.....	110
10	Képmód.....	104	23	Akkumulátor töltöttségi szintjének jelzése.....	17
11	Egyszerű panoráma.....	36	24	Hálózati töltőadapter csatlakozik jelzés	
12	Fénykép VR ikon.....	138		Hálózati tápegység-csatlakozásjelző	
13	Videó VR ikon.....	122			



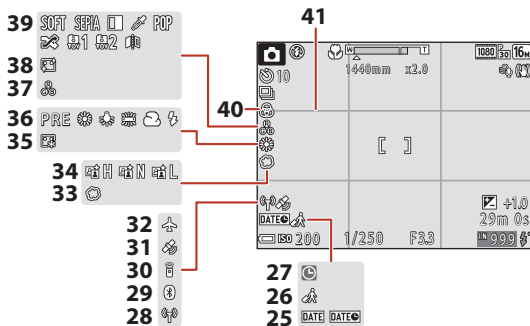

25 Dátumbélyegző	136	33 Lágy	41
26 Úti cél időzónája ikon	133	34 Aktív D-Lighting	25
27 „Nincs beállítva a dátum” jelzés	149	35 Alapozó smink	41
28 Wi-Fi kommunikációsjelző	130	36 Fehéregyensúly	106
29 Bluetooth kommunikációsjelző	131	37 Színárnyalat	25
30 Bluetooth távvezérlő csatlakoztatva	173	38 Bőrlágyítás	41
31 Helyadatok begyűjtése	144	39 Speciális hatások	81
32 Repülőgép-üzemmód	130	40 Élénkség	25
		41 Kompozíciós rács	135



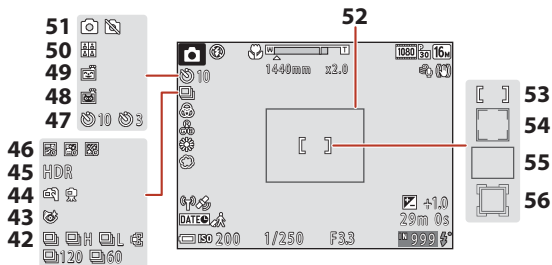

42	Sorozatfelvétel mód.....	34, 108	52	Kompozíciós keret (Hold vagy Madárles motívumprogram mód vagy zoom visszaállító).....	35, 53
43	Pislogásmentesítés ikon.....	116	53	Fókuszmező (kézi, középső).....	58, 111
44	Kézben tartva/Álvánnyal.....	28, 29	54	Fókuszmező (arcérzékelés, kisállat-érzékelés).....	34, 41, 56, 111
45	Ellenfény (HDR).....	30	55	Fókuszmező (célkereső AF).....	55, 112
46	Többsz. exp. világosítás.....	31	56	Fókuszmező (témakövetés).....	112, 113
47	Önkioldó kijelzése.....	49			
48	Háziá. port. auto. kiold.....	34			
49	Mosoly időzítő.....	43			
50	Saját kollázs.....	44, 115			
51	Állókép készítése (videofelvétel közben).....	79			



Visszajátszásnál

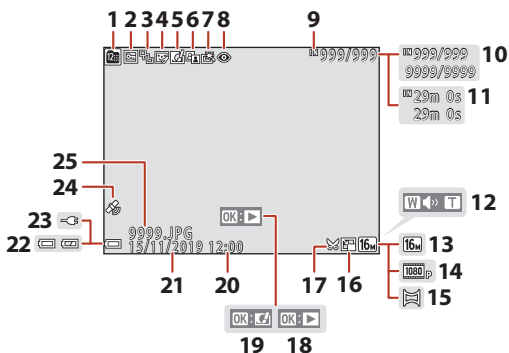

1	Dátum szerinti lista ikon.....	66	14	Videobeállítások	117
2	Védelem ikon.....	126	15	Egyszerű panoráma.....	38
3	Sorozatmegjelenítés (Egyéni képek kiválasztása esetén).....	128	16	Kis kép ikon.....	73
4	Glamour retusálás ikon.....	71	17	Körülvágás ikon.....	64, 74
5	Gyors effektusok ikon.....	69		Egyszerű panoráma visszajátszás segéd	
6	D-Lighting ikon.....	70	18	Sorozat-visszajátszási segéd	
7	Gyors retusálás ikon.....	70		Videó-visszajátszási segéd	
8	Vörösszemhatás-korrekció ikon.....	71	19	Gyors effektusok segéd	
9	Belső memória kijelzése	17	20	Felvétel ideje	
10	Aktuális kép száma/ képek száma összesen		21	Felvétel dátuma	
11	Videó hossza vagy eltelt lejátszási idő		22	Akkumulátor töltöttségi szintjének jelzése	17
12	Hangerőjelző.....	83	23	Hálózati töltőadapter csatlakozik jelzés	
13	Képmód.....	104		Hálózati tápegység-csatlakozásjelző	
			24	Rögzített helyadatok jelzője.....	144
			25	Fájl száma és típusa	169



Tónusszint-információ megjelenítése

A megjelenő hisztogramon vagy tónusszintkijelzésen ellenőrizheti a kontrasztcsökkenést a világos és árnyékos területeken. Ezek támpontokat adnak a kép fényerejének beállításához az expozíciókompenzáció és hasonló funkciók használatakor.

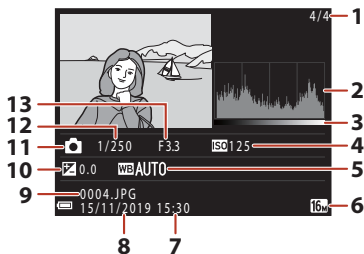

1	Aktuális kép száma/ képek száma összesen	8	Felvétel dátuma.....	14, 133
2	Hisztogram ¹	9	Fájl száma és típusa	169
3	Tónusszint ²	10	Expozíciókompenzáció értéke	51
4	ISO érzékenység.....	11	Fényképezés mód	24
5	Fehéregyensúly	12	Záridő.....	54
6	Képmód.....	13	F-érték.....	54
7	Felvétel ideje			

¹ A hisztogram olyan grafikon, amely a tónusok eloszlását mutatja a képen. A vízszintes tengely felel meg a képpont fényerejének; a sötét tónusok balra, a világosak pedig jobbra helyezkednek el. A függőleges tengely mutatja a képpontok számát.

² A tónusszint a fényerőt jelzi.



Kezdeti lépések

A szíj és az objektívsapka felszerelése.....	11
Az akkumulátor és a memóriakártya behelyezése	12
Az akkumulátor töltése	13
A fényképezőgép beállítása	14



A szíj és az objektívsapka felszerelése

Csatlakoztassa az objektívsapkát a szíjhoz, a szíjat pedig a fényképezőgéphez.

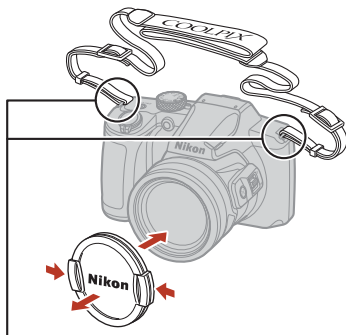
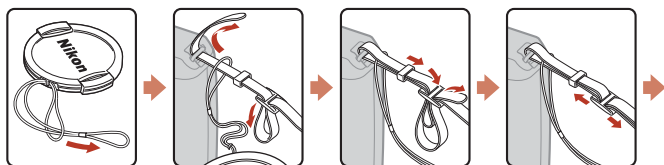

Rögzítse a szíjat két helyen.

Objektívsapka

Amikor nem használja a fényképezőgépet, védje az objektívet az objektívsapka visszahelyezésével.



Az akkumulátor és a memóriakártya behelyezése



- Ügyelje arra, hogy az akkumulátor pozitív és negatív pólusa a megfelelő irányban álljon, mozdítsa el a narancssárga akkurögzítő zárat (3), és tolja be teljesen az akkumulátort (4).
- Csúsztassa be a memóriakártyát úgy, hogy az a helyére kattanjon (5).
- Ügyeljen arra, hogy az akkumulátort vagy a memóriakártyát ne helyezze be fordítva, mert ezzel a készülék meghibásodását okozhatja.
- Ha a memóriakártya írásvédelmi kapcsolója le van zárva, nem készíthet képet a memóriakártyára, nem törölhet róla képet, és nem formázhatja a kártyát.
- A fényképezőgép adatai, beleértve a képeket és a videókat, egyaránt elmenthetők a memóriakártyára vagy a belső memóriába. Ha a belső memóriát szeretné használni, távolítsa el a memóriakártyát.

✓ Memóriakártya formázása

Ha olyan memóriakártyát helyez az első alkalommal a fényképezőgépbe, amelyet egy másik eszközzel használtak, formázza ezzel a fényképezőgéppel.

- **Ne feledje, hogy a memóriakártya formázása minden képet és egyéb adatot véglegesen töröl a memóriakártyáról.** Ezért a memóriakártya formázása előtt feltétlenül készítsen másolatot a megtartani kívánt képekről.
- Helyezze be a memóriakártyát a fényképezőgépbe, nyomja meg a **MENU** gombot, és válassza a Beállítás menü (97) **Kártya formázása** lehetőségét.

Az akkumulátor és a memóriakártya eltávolítása

Kapcsolja ki a fényképezőgépet, és ellenőrizze, hogy a bekapcsolás jelzőfénye és a képernyő ki legyen kapcsolva, majd nyissa ki az akkumulátor-/kártyafedelet.

- Az akkumulátor kiadásához tolja el az akkurögzítő zárat.
- A memóriakártyát óvatosan nyomja a fényképezőgépbe, ezzel részlegesen kioldja azt.
- Legyen óvatos, amikor a fényképezőgépet, az akkumulátort vagy a memóriakártyát közvetlenül a fényképezőgép használata után kezeli, mert ezek forróak lehetnek.
- Miközben a készülék egy intelligens eszközzel kommunikál **Bluetooth** rendszeren keresztül, a Hálózat menüben (97) → **Küldés kikapcs. állapotban**, ekkor a bekapcsolás jelzőfény még akkor is világítani kezd, ha a fényképezőgép ki van kapcsolva.



Az akkumulátor töltése

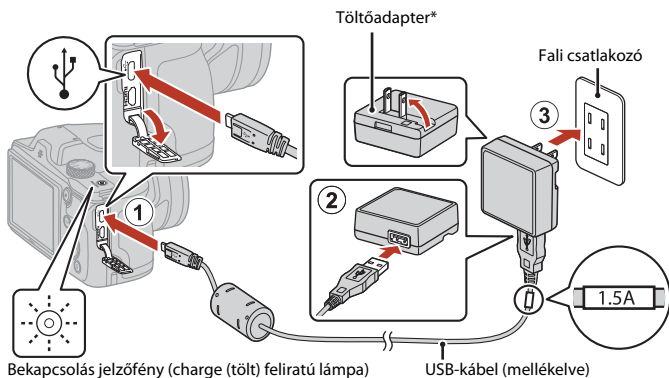

* Csatlakozó adaptert is mellékelünk attól függően, hogy a terméket melyik országban vagy régióban vásárolták. A csatlakozó adapter alakja a vásárlási ország vagy régió szerint eltérő.

- A töltés akkor indul, amikor a fényképezőgépet behelyezett akkumulátorral egy elektromos fali aljzathoz csatlakoztatják az ábrán látható módon. A bekapcsolás jelzőfénye (charge feliratú lámpa) lassan villog, ami azt jelenti, hogy az akkumulátor töltődik.
- Amikor a töltés befejeződött, a bekapcsolás jelzőfénye (töltésjelző lámpa) kikapcsol. Húzza ki a töltőadapert az elektromos fali aljzathoz, majd csatlakoztassa le az USB-kábelt. A töltési idő teljesen lemerült akkumulátor esetén kb. 2 óra.
- Az akkumulátor nem töltődik, amikor a bekapcsolás jelzőfénye (töltésjelző lámpa) gyorsan villog. Ennek lehetséges okai a következők:
 - A környezeti hőmérséklet nem alkalmas a töltéshez.
 - Az USB-kábel vagy a töltőadapter nincs megfelelően csatlakoztatva.
 - Az akkumulátor megsérült.

✓ Megjegyzések az USB-kábelre vonatkozóan

- UC-E21 típusútól eltérő USB-kábelt ne használjon. Ha az UC-E21 típusútól eltérő USB-kábelt használ, az túlmelegedhet, ami tüzet és áramütést okozhat.
- Ellenőrizze a dugaszok alakját és tájolását, és egyenesen csatlakoztassa/húzza ki őket.



✓ **Megjegyzések az akkumulátor töltésére vonatkozóan**

- A fényképezőgép használható az akkumulátor töltése közben, de a töltési idő megnövekszik. A bekapcsolás jelzőfénye (charge (tölt) feliratú lámpa) a fényképezőgép használata közben kikapcsol.
- Semmilyen körülmények között se használjon a(z) EH-73P típusú töltőadaptertől eltérő márkájú vagy modellű hálózati tápegységet, és ne használjon kereskedelmi forgalomban kapható USB hálózati tápegységet, illetve mobiltelefonhoz tartozó akkumulátor töltőt. Ezen óvintézkedés be nem tartása a fényképezőgép túlhevülését és károsodását okozhatja.

A fényképezőgép beállítása

A fényképezőgép első alkalommal történő bekapcsolásakor megjelennek a nyelv és a fényképezőgép órájának beállítására szolgáló képernyők.

1 Kapcsolja be a fényképezőgépet.

- A választógomb segítségével adja meg a beállításokat.

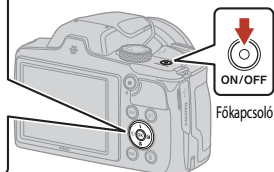
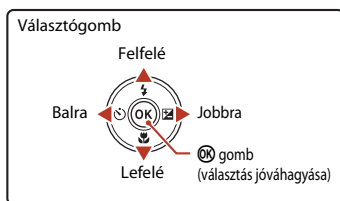

- Megjelenik a nyelv kiválasztására szolgáló képernyő. A ▲▼ választógomb használatával válasszon ki egy nyelvet, majd nyomja meg az OK gombot. A kijelzett nyelvek az országtól vagy régiótól függően eltérhetnek.

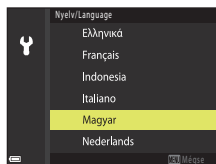

2 Válassza az **Igen** lehetőséget, majd nyomja meg az OK gombot.

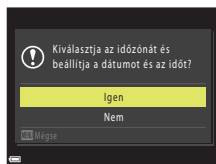

3 Jelölje ki az otthoni időzónát, majd nyomja meg az **OK** gombot.

- A nyári időszámítás beállításához nyomja meg a ▲ gombot. Bekapcsolás esetén az idő egy órával korábbra áll be, és a ☀ szimbólum látható. Ha a kikapcsoláshoz megnyomja a ▼ gombot, a rendszer későbbre állítja az időt egy órával.

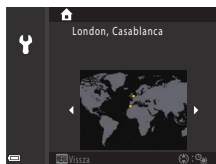

4 A ▲▼ gomb megnyomásával válassza ki a dátumformátumot, majd nyomja meg az **OK** gombot.

5 Állítsa be a fényképezőgép óráján az aktuális dátumot és időt, majd nyomja meg az **OK** gombot.

- A ◀▶ gomb megnyomásával jelölje ki az elemeket, majd a módosításhoz nyomja meg a ▲▼ gombot.
- Válassza ki a perc mezőjét, majd nyomja meg az **OK** gombot a beállítás megerősítéséhez.

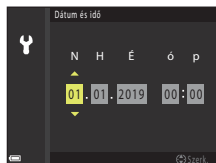

6 Ha a rendszer kéri, válassza ki az **Igen** opciót, majd nyomja meg az **OK** gombot.

- A beállítás befejeztével a fényképezőgép a fényképezés képernyőre vált.

Nyelv beállítása

A nyelv bármikor beállítható a **Nyelv/Language** pontban, a **Y** Beállítás menüben (📖97).

Az időzóna és a dátum módosítása

Állítsa be a **Időzóna és dátum** pontban, a **Y** Beállítás menüben.

Az **Időzóna** pontban az idő egy órával korábbra van állítva, ha a nyári időszámítás van bekapcsolva, és egy órával későbbre, ha pedig ki van kapcsolva.



Alapvető fényképezési és visszajátszási műveletek

Fényképezés.....	17
Képek visszajátszása.....	20
Képek törlése.....	21



Fényképezés

 (automatikus) módot mutatjuk be példaként.  (automatikus) mód általános fényképezésre használható számos különböző helyzetben.

1 Forgassa a módválasztó tárcsát a állásba.

- Akkumulátor töltöttségi szintjének jelzése

: Az akkumulátor töltöttségi szintje magas.

: Az akkumulátor töltöttségi szintje alacsony.

- Még készíthető képek száma

Az  felirat jelenik meg, ha a fényképezőgépben nem található memóriakártya, és a képek a belső memóriában kerülnek mentésre.

- A **DISP** (kijelző) gombbal léptesse a képernyőn az információkat.

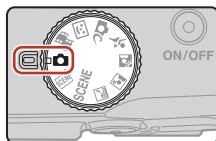

Akkumulátor töltöttségi szintjének jelzése

A még készíthető képek száma

2 Tartsa a fényképezőgépet mozdulatlanul.

- Az ujjait és más tárgyakat ne helyezzen az objektív, a vaku, az AF-segédfény, a mikrofon és a hangszóró elé.

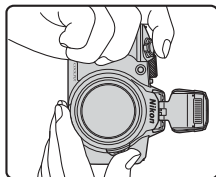
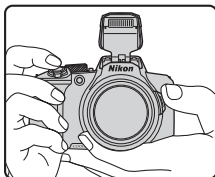

3 Komponálja meg a képet.

- A zoomvezérlő vagy az oldalsó zoomvezérlő mozgásával módosítsa az objektív zoompozícióját.
- Ha telefotó pozícióban lévő objektívvel szem elől téveszti a témát, a  (zoom-visszaállító) gombbal ideiglenesen szélesebbé teheti a látható területet, és könnyebben megtalálhatja a témát.

Kicsinyítés

W

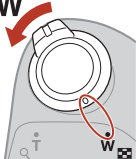

Nagyítás

T

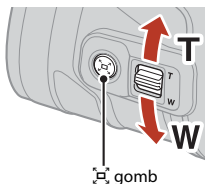

Nagyítás

Kicsinyítés

 gomb

4 Nyomja le félig a kioldógombot.

- A kioldógomb „félig” lenyomása azt jelenti, hogy a gombot nem nyomja lejjebb, amikor kis ellenért észlel.
- Amikor a téma éles, a fókuszmező vagy az élességjelző zölden világít.
- Ha a digitális zoomot használja, a fényképezőgép a kép közepére állítja az élességet, és a fókuszmező nem jelenik meg.
- Ha a fókuszmező vagy az élességjelző villog, a fényképezőgép nem tud élességet állítani. Komponálja újra a képet, majd próbálja meg ismét lenyomni félig a kioldógombot.

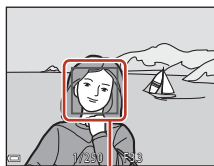
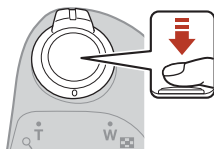

Fókuszmező

5 Az ujj felemelése nélkül nyomja le teljesen a kioldógombot.



✓ Megjegyzések a videók és a képek elmentésére vonatkozóan

Képek vagy videók mentésekor egy jelzés látható, amely a még készíthető képek számát vagy a fennmaradó videórögzítési időt mutatja, vagy pedig a **Várjon, amíg a fényképező-gép befejezi a rögzítést.** felirat látható. **Ne nyissa fel az akkumulátor-/kártyafoglalat fedelét és ne távolítsa el a memóriakártyát vagy az elemeket/akkumulátorokat,** amikor jelzés villog. Ezzel adatokat veszthet el, illetve a fényképezőgép vagy a memóriakártya károsodását okozhatja.

✎ Az Automatikus kikapcs. funkció

- Ha körülbelül egy perccig nem használja a fényképezőgép kezelőszerveit, a képernyő kikapcsol, a fényképezőgép készenléti módba vált, és a bekapcsolás jelzőfénye villogni kezd. Készenléti módból további három perc elteltével a fényképezőgép kikapcsol.
- A képernyő bekapcsolásához készenléti módba kapcsolt fényképezőgépnél hajtson végre egy műveletet, például nyomja meg a főkapcsolót vagy a kioldógombot.

✎ Állvány használata

- Az alábbi környezetekben javasolt az állvány használata a fényképezőgép stabilizálására:
 - Amikor sötét helyen a vaku le van csukva vagy olyan fényképezés módot használ, amelyben a vaku nem villan.
 - Amikor a zoom a telefontó állásban van
- Ha állványt használ a fényképezőgép stabilizálására, a beállítás menüben (📖97) a **Fénykép VR** funkciót kapcsolja **Ki** annak érdekében, hogy megelőzze a funkció által esetlegesen okozott hibákat.

A vaku használata

Sötét helyszíneken, ellenfényben lévő témák fényképezésekor, illetve minden más olyan esetben, amikor szükség van a vaku használatára, nyissa fel a vakut kézzel.

- Ha a kijelzőn a fényképezési képernyő látható, nyomja meg a választógomb **▲** (⚡) gombját a vaku mód beállításához. Ha folyamatos vakuvillanásra van szüksége, válassza az **⚡** (derítő vakuzás) opciót.
- Amikor nem használja, óvatosan lenyomva zárja le a beépített vakut.

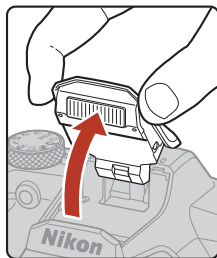

Videók rögzítése

Jelenítse meg a fényképezési képernyőt, és a videó rögzítésének elindításához nyomja meg a **●** (📹 videofelvétel) gombot. A felvétel befejezéséhez nyomja meg ismét a **●** (📹) gombot.

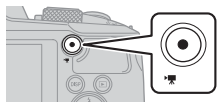





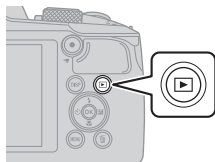

Képek visszajátszása

1 Nyomja meg a (visszajátszás) gombot a visszajátszás módba való belépéshez.

- Ha a kikapcsolt fényképezőgépen lenyomva tartja a  gombot, a fényképezőgép visszajátszási módba kapcsol be.



2 A választógomb segítségével válassza ki a megjeleníteni kívánt fényképet.

- A képek közötti gyors görgetéshez tartsa lenyomva a     gombokat.
- A **DISP** (kijelző) gombbal léptesse a képernyőn az információkat.
- Videó lejátszásához nyomja meg a  gombot.
- Fényképezés módba visszatéréshez nyomja meg a  gombot vagy a kioldógombot.
- Ha teljes képes visszajátszás módban **OK**:  látható, megnyomhatja az **OK** gombot egy effektus alkalmazásához a képre.

Az előző kép megjelenítése



A következő kép megjelenítése

- Teljes képes visszajátszás módban a zoomvezérlő **T** () irányba történő mozgásával nagyíthatja fel a képet.







- Teljes képes visszajátszás módban mozgassa a zoomvezérlőt **W** () irányba a kisképes visszajátszás módba váltsához és több kép megjelenítéséhez a képernyőn.

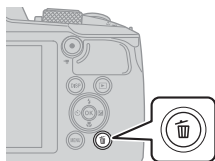

Képek törlése

- 1** Visszajátszás módban a képernyőn éppen látható kép törléséhez nyomja meg a  (törlés) gombot.



- 2** A választógomb   oldalával jelölje ki a kívánt törlési módot, és nyomja meg az  gombot.

- Ha a kép törlése nélkül szeretne kilépni, nyomja meg a **MENU** gombot.

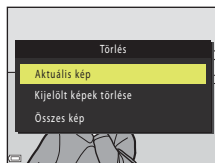



- 3** Válassza ki a **Igen** lehetőséget, majd nyomja meg az  gombot.

- A törölt képek nem állíthatók vissza.



Sorozatfelvétellel készült képek törlése (képsorozat)

- A sorozatfelvételnél vagy többsz. exp. világosítással, kreatív módban vagy saját kollázs funkcióval készített képeket a készülék képsorozatként menti, és csak a képsorozat első képe (a kulcskép) jelenik meg visszajátszás módban (alapbeállítás).
- Amikor a kijelzőn a sorozat képeit képviselő kulcskép látható, és megnyomja a  gombot, a fényképezőgép a sorozat összes képét törli.
- Képsorozat egyes elemeinek törléséhez az  gombbal jelenítse meg a sorozat összes elemét, és nyomja meg a  gombot.



A fényképezés módban rögzített kép törlése

A fényképezési mód használatakor az utoljára mentett képet a  gombbal törölheti.



Képkiválasztó képernyő a törlési művelethez

1 A ◀▶ választógombbal jelölje ki a törölni kívánt képet.

- A zoomvezérlőt (📄2) mozgassa **T** (📏) irányba a teljes képes vagy **W** (📏) irányba a kisképes visszajátzáshoz.



2 A ▲▼ gombbal jelölje ki az **ON** vagy **OFF** lehetőséget.

- Az **ON** kijelölésekor egy ikon jelenik meg a kijelölt kép alatt. További képek kijelöléséhez ismételje meg az 1. és a 2. lépést.



3 Nyomja meg az **OK** gombot a kijelölés véglegesítéséhez.

- Megjelenik egy megerősítő párbeszédpanel. A művelet végrehajtásához kövesse a képernyőn megjelenő utasításokat.



Fényképezési funkciók

Fényképezési mód kijelölése.....	24
 (Automatikus) mód	25
Motívumprogrammód (fotózás előre beállított paraméterek szerint)	27
Kreatív mód (Képhatások alkalmazása fényképezés közben).....	39
Intelligens portré mód (az emberi arcok javítása fényképezéskor).....	41
A Vaku mód Önkioldó, a(z) Makró mód és az Expozíció-kompenzáció beállítása ...	46
Vaku mód	47
Önkioldó	49
Makró mód (Közeli képek készítése).....	50
Expozíció-kompenzáció (Fényerő beállítása).....	51
A zoom használata	52
Élességállítás	54
Alapbeállítások (vaku mód, Önkioldó és makró mód).....	59
Fényképezéskor egyidejűleg nem használható funkciók.....	61



Fényképezési mód kijelölése

A módválasztó tárcsát forgatva igazíthatja a kívánt fényképezési mód jelét a fényképezőgép vázán található jelzéshez.

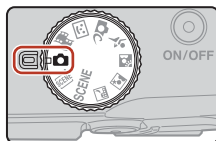

- **📷 (Automatikus) mód**

Ebben a módban a legkülönbözőbb körülmények között készíthetők felvételek.

- **SCENE, , , ,  (Motívumprogram) módok**

A fényképezés körülményei alapján válassza valamelyik motívumprogram módot, és a körülményeknek megfelelő beállításokkal készíthet fényképeket.

- **SCENE:** Nyomja meg a **MENU** gombot és válasszon motívumprogram módot.

- **SCENE** (auto. prog.-választó): A fényképezőgép felismeri a fényképezés körülményeit, amikor Ön képet komponál, hogy a körülményeknek megfelelő beállításokkal készíthessen fényképeket.

-  (éjszakai tájkép): Ezt a módot éjszakai tájképek készítésére használhatja.

-  (éjszakai portré): Olyan esti vagy éjszakai portrékhoz használja, amelyek hátere is látható.

-  (ellenfény): Ezt a módot ellenfényes témák fényképezésére használhatja.

-  (sport): Ezt a módot sportfotók készítésére használhatja.



- **📷 (Kreatív) mód**

A fényképezőgép egy menetben négy képet készít hatásokkal és egyet hatások nélkül.

- **😊 (Intelligens portré) mód**

Használja a Glamour retusálás funkciót az emberi arcok javításához a fényképezés során, és használja a mosoly időzítőt vagy a saját kollázs funkciót a képek elkészítéséhez.

- **📹 (Rövid videó bemutató) mód**

A fényképezőgép készít egy legfeljebb 30 másodperc hosszú rövid videót ( **1080/30p** vagy  **1080/25p**) úgy, hogy több, néhány másodperc hosszúságú videoklipeket rögzít és kombinál egygé.

Help (Súgó) megjelenítése

A fényképezési módok váltása közben vagy a beállító képernyő megjelenítésekor megjelenik a funkciók leírása.

A kioldógomb félig történő lenyomásával gyorsan átválthat fényképezési módba. A leírásokat a beállítás menü **Súgó megjelenítése** pontjában a **Monitorbeállítások** segítségével jelenítheti meg vagy rejtetheti el (97).



(Automatikus) mód

Ebben a módban a legkülönbözőbb körülmények között készíthetők felvételek.

- Az automatikus élességállítás fókuszmezője az **AF mező mód** beállításától függően változik (📖111). Az alapbeállítás a **Célkereső AF** (📖55).

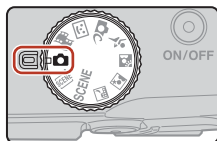

Az (Automatikus) módban használható funkciók

- Kreatív szabályzó (📖25)
- Vaku mód (📖47)
- Önkioldó (📖49)
- Makró mód (📖50)
- Fényképezés menü (📖104, 106)







A kreatív szabályzó használata

Fényképezéskor beállíthatja a fényerőt (expozíciókompenzációt), az élénkséget, a színárnyalatot és az Aktív D-Lighting értéket.

- 1 Nyomja meg a választógomb  oldalát.



- 2 A   gombbal válasszon ki egy elemet.

-  **Színárnyalat:** A teljes kép színárnyalatának módosítása (vörösebb/kékebb).
-  **Élénkség:** A teljes kép élénkségének módosítása.
-  **Fényerő (Exp. +/-):** A teljes kép fényerejének módosítása.
-  **Aktív D-Lighting:** Csökkenti a részletvesztéset a világos és árnyékos területeken. A hatás erősségét a  (Magas),  (Normál),  (Alacsony) gombbal jelölheti ki.

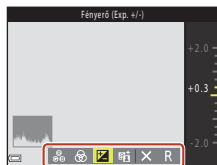

3 A ▲▼ gombbal állítsa be a szintet.

- A beállítás hatásának előnézetét megtekintheti a képernyőn.
- Másik elem beállításához térjen vissza a 2. lépésre.
- Válassza a **X Kilépés** lehetőséget a csúszka elrejtéséhez.
- Az összes beállítás törléséhez válassza a **R Visszaállítás** lehetőséget, és nyomja meg az **OK** gombot. Térjen vissza a 2. lépésre, és adja meg újra a beállításokat.

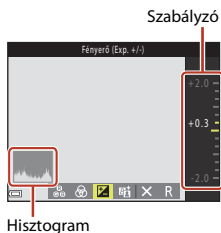

4 Nyomja meg az **OK** gombot, ha befejezte a beállítást.

- A beállítások érvénybe lépnek, és a fényképezőgép visszatér a fényképezés képernyőre.

A kreatív szabályzó beállításai

- Az **Aktív D-Lighting** funkció használatakor bizonyos fényképezési körülmények esetén a zajok (véletlenszerűen elhelyezkedő fényes képpontok, köd, vonalak) elképzelhető, hogy észrevehetőbben látszódnak, a fényes témák körül sötét árnyékok, a sötét témák körül pedig fényes területek jelenhetnek meg.
- Az **Aktív D-Lighting** funkció használatakor a témától függően a fokozatosság hiánya fordulhat elő.
- Előfordulhat, hogy ez a funkció nem használható más funkciókkal (📖61).
- Az alábbi beállításokat a fényképezőgép eltárolja a memóriájába, így azok még a fényképezőgép kikapcsolása után is megmaradnak.
 - **Színárnyalat**
 - **Élénkség**
 - **Fényerő (Exp. +/-)**
 - **Aktív D-Lighting**
- További tudnivalóért lásd az „A histogram használata” (📖51) részt.

Az Aktív D-Lighting és a D-Lighting funkció közötti különbség

- Az **Aktív D-Lighting** funkció úgy rögzíti a képeket, hogy közben csökkenti a minőségromlást a fényes területeken, valamint korrigálja a képek tónusát a mentéskor.
- A Visszajátszás menü **D-Lighting** (📖70) beállítása módosítja az elmentett képek tónusát.



Motívumprogrammód (fotózás előre beállított paraméterek szerint)

A fényképezés körülményei alapján válassza valamelyik motívumprogram módot, és a körülményeknek megfelelő beállításokkal készíthet fényképeket.

SCENE (Auto. prog. választó)
(📖28)

A fényképezőgép felismeri a fényképezés körülményeit, amikor Ön képet komponál, hogy a körülményeknek megfelelő beállításokkal készíthessen fényképeket.



Éjszakai tájkép^{1,2} (📖28),
Éjszakai portré (📖29),
Ellenfény² (📖30),
Sport² (📖30)

Fordítsa a módválasztó tárcsát
📖, 📖, 📖 vagy 📖 helyzetbe,
majd készítsen képeket.

SCENE

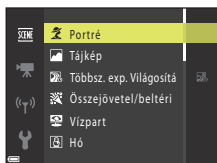
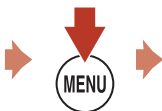
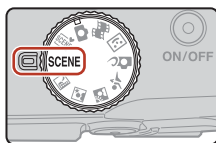

A Motívumprogram menü megjelenítéséhez nyomja meg a **MENU** gombot, és a választógombbal jelölje ki az alábbi motívumprogramok valamelyikét.

📖 Portré (alapbeállítás)	📖 Közeli (📖32)
📖 Tájkép ^{1,2}	📖 Étel (📖33)
📖 Többsz. exp. Világosítá ³ (📖31)	📖 Tűzijáték ^{4,5} (📖33)
📖 Összejövétel/beltéri ² (📖32)	📖 Egyszerű panoráma ² (📖36)
📖 Vízpart ²	📖 Háziállat portré (📖34)
📖 Hó ²	📖 Hold ² (📖35)
📖 Naplemente ^{2,4}	📖 Madárles ² (📖35)
📖 Alkonyat/hajnal ^{1,2,4}	











- Az élesség végtelenre van állítva.
- A fényképezőgép az élességet a kép közepén lévő területre állítja be.
- Állvány használata javasolt, mert a záridő hosszú.
- Állvány használata javasolt, mert a záridő hosszú. Ha fényképezéskor állványt használ a fényképezőgép stabilizálására, a **Fénykép VR** (📖138) opciót állítsa **Ki** értékre a beállítás menüben.
- Az élesség végtelen értéken rögzül.



A motívumprogramokkal kapcsolatos tanácsok és megjegyzések

SCENE Auto. prog. választó



- A fényképezőgép felismeri a fényképezés körülményeit, amikor Ön képet komponál, hogy a körülményeknek megfelelő beállításokkal készíthessen fényképeket.

	Portré (közeli portré készítéséhez egy vagy két személyről)
	Portré (portré készítéséhez több személyről, vagy olyan képekhez, ahol a háttér foglalja el a kompozíció jelentős részét)
	Tájkép
	Éjszakai portré* (közeli portré készítéséhez egy vagy két személyről)
	Éjszakai portré* (portré készítéséhez több személyről, vagy olyan képekhez, ahol a háttér foglalja el a kompozíció jelentős részét)
	Éjszakai tájkép*
	Közeli
	Ellenfény (nem személyeket tartalmazó témák fényképezéséhez)
	Ellenfény (portrék készítéséhez)
	Egyéb fényképezési körülmények

* Egy kép készül hosszú záridővel.





- A fényképezés körülményeitől függően előfordulhat, hogy a fényképezőgép nem választja ki a kívánt beállítást. Ebben az esetben válasszon másik fényképezés módot (124).
- Ha a digitális zoom működik, a fényképezés mód ikon a  alakra vált.

Éjszakai tájkép

- A **MENU** gomb lenyomásával jelölje ki a **Éjszakai tájkép**  **Kézben tartva** vagy **Állvánnyal** lehetőségét.
- Kézben tartva** (alapbeállítás):
 - Ha a  ikon a fényképezés képernyőn zölden világít, a kioldógombot teljesen lenyomva képsorozatot készíthet, amelyet a készülék egyetlen képbe egyesít és ment.
 - Amennyiben a fényképezési képernyőn az  ikon fehéren látható, a kioldógomb teljes lenyomásával készítsen egy képet.
 - Miután a kioldógombot teljesen lenyomta, a fényképezőgépet tartsa mozdulatlanul, amíg egy állókép meg nem jelenik. A fénykép elkészítése után ne kapcsolja ki a fényképezőgépet addig, amíg a képernyő vissza nem vált a fényképezés képernyőre.
 - A mentett képen látható látószög (azaz a keretben látható képterület) szűkebb lehet, mint a fényképezéskor a képernyőn látható képmező.
 - Bizonyos fényképezési körülmények között előfordulhat, hogy a sorozatfelvétel nem használható.
- Állvánnyal**:
 - A kioldógomb teljes lenyomásakor egy kép készül hosszú záridővel.
 - A rázkódáscsökkentés akkor is ki van kapcsolva, ha a beállítás menüben a **Fénykép VR** (138) opció beállítása **Be**.



Éjszakai portré

- Emelje fel a vakut, mielőtt fényképezni kezd.
- A **MENU** gomb lenyomásával jelölje ki a **Éjszakai portré** alatt a  **Kézben tartva** vagy  **Állvánnyal** lehetőséget.
-  **Kézben tartva** (alapbeállítás):
 - Ha a  ikon a fényképezés képernyőn zölden világít, a kioldógombot teljesen lenyomva képsorozatot készíthet, amelyet a készülék egyetlen képbe egyesít és ment.
 - Amennyiben a fényképezési képernyőn az  ikon fehéren látható, a kioldógomb teljes lenyomásával készítsen egy képet.
 - Miután a kioldógombot teljesen lenyomta, a fényképezőgépet tartsa mozdulatlanul, amíg egy állókép meg nem jelenik. A fénykép elkészítése után ne kapcsolja ki a fényképezőgépet addig, amíg a képernyő vissza nem vált a fényképezés képernyőre.
 - Ha a téma a sorozatfelvétel közben mozog, a képen torzulás, átfedés vagy elmosódás jelentkezhet.
 - Bizonyos fényképezési körülmények között előfordulhat, hogy a sorozatfelvétel nem használható.
-  **Állvánnyal:**
 - A kioldógomb teljes lenyomásakor egy kép készül hosszú záridővel.
 - A rázkódáscsökkentés akkor is ki van kapcsolva, ha a beállítás menüben a **Fénykép VR** ( 138) opció beállítása **Be**.



Ellenfény

- A **MENU** gombbal a **HDR**-ben válassza a **Be** vagy **Ki** lehetőséget a nagy dinamikatartományú (HDR) funkció engedélyezéséhez vagy letiltásához, a fényképezés körülményei szerint.
- **Ki** (alapbeállítás): A vaku felvillan, hogy a téma ne legyen túl sötét. Emelje fel a vakut, mielőtt fényképezni kezd.
 - Egyetlen fénykép elkészítéséhez nyomja le teljesen a kioldógombot.
- **Be**: Nagyon világos és nagyon sötét területeket is tartalmazó fényképek készítésekor használja.
 - Amennyiben nagy különbség észlelhető a fényes és sötét területek között, a HDR ikon zöldre vált a fényképezési képernyőn.
 - A kioldógomb teljes lenyomásakor a fényképezőgép sorozatfelvételt készít, és a következő két képet menti:
 - Egy nem HDR-kompozit képet
 - Egy HDR-kompozit képet, amelyen a túlzott fények valamint árnyékok hatásai ellensúlyozottak
 - Miután a kioldógombot teljesen lenyomta, a fényképezőgépet tartsa mozdulatlanul, amíg egy állókép meg nem jelenik. A fénykép elkészítése után ne kapcsolja ki a fényképezőgépet addig, amíg a képernyő vissza nem vált a fényképezés képernyőre.
 - A mentett képen látható látószög (azaz a keretben látható képterület) szűkebb lehet, mint a fényképezéskor a képernyőn látható képméző.
 - Bizonyos fényképezési körülmények között fekete árnyék jelenhet meg a nagyon világos téma körül, vagy világos terület alakulhat ki a sötét téma körül.
 - Amennyiben a HDR kompozíció nem valósítható meg, a fényképezőgép egy nem HDR kompozíciós képet, valamint egy olyan képet ment el, amelyen a D-Lighting kijavította a sötét területeket (📷70).
 - Ha csak egy fénykép mentésére elegendő a memória, akkor csak a fényképezéskor a D-Lighting hatással feldolgozott kép lesz mentve, amelyen a kép sötét részei javítva vannak.

A HDR lehetőséggel kapcsolatos megjegyzések





Állvány használata javasolt. Ha fényképezéskor állványt használ a fényképezőgép stabilizálására, a **Fénykép VR** (📖138) opciót állítsa **Ki** értékre a beállítás menüben.



Sport



- A kioldógombot folyamatosan lenyomva tartva a fényképezőgép folyamatosan készít felvételeket.
- A fényképezőgép gyors egymásutánban kb. 7 felvételt tud készíteni, másodpercenként 7,7 kép sebességgel (ha az **Képmód** beállítása **16M 4608 x 3456**).
- A sorozatfelvétel képkockasebessége a képmód aktuális beállításától, a memóriakártyától és a fényképezés körülményétől függően lassabb is lehet.
- A második és a további képek élességállítása, expozíciója és színárnyalata az első képre beállítottal azonos.



SCENE → Többszörös exp. Világosítás

- A fényképezőgép rendszeres időközönként több felvételt készít mozgó témákról, összehasonlítja őket, kombinálja világos területeiket, majd egy képként menti őket. Megőrökíti a fénycsávokat, például autólámpák vagy csillagok mozgását.
- A  **Többszörös exp. Világosítás** kiválasztása után megjelenő képernyőn válassza a  **Éjszakai táj + fénycs.**,  **Éjszakai táj + csillagcs.** vagy  **Csillagcsíkok** lehetőséget.

Opció	Leírás
 Éjszakai táj + fénycs.	Ezzel az opcióval megőrökítheti az autólámpák mozgását az éjszakai tájképen. <ul style="list-style-type: none"> • A fényképezőgép az élességet a kép közepén lévő területre állítja be. • A képek 4 másodperces záridővel készülnek. 50 felvétel elkészültével a fényképezőgép automatikusan leáll. • 10 képenként automatikusan készít és elment egy-egy kompozit képet, amelyben egymásra másolja a a fényképezés indítása óta vett csíkokat.
 Éjszakai táj + csillagcs.	Ezzel az opcióval megőrökítheti a csillagok mozgását éjszakai tájképen. <ul style="list-style-type: none"> • Az élesség végtelen értéken rögzül. • A képek 20 másodpercenként készülnek, kb. 5 másodperces záridővel. 300 felvétel elkészültével a fényképezőgép automatikusan leáll. • 30 képenként automatikusan készít és elment egy-egy kompozit képet, amelyben egymásra másolja a a fényképezés indítása óta vett csíkokat.
 Csillagcsíkok	Ezzel az opcióval megőrökítheti a csillagok mozgását. <ul style="list-style-type: none"> • Az élesség végtelen értéken rögzül. • A képek 25 másodpercenként készülnek, kb. 5 másodperces záridővel. 300 felvétel elkészültével a fényképezőgép automatikusan leáll. • 30 képenként automatikusan készít és elment egy-egy kompozit képet, amelyben egymásra másolja a a fényképezés indítása óta vett csíkokat.

- Két felvétel között a képernyő kikapcsolhat. A bekapcsolás jelzőfénye folyamatosan világít, amíg ki van kapcsolva a képernyő.
- A fényképezés automatikus befejezés előtti leállításához nyomja meg az  gombot, miközben a képernyő bekapcsolt állapotban van.
- Amikor megőrökítette a kívánt fénycsávokat, fejezze be a fényképezést. Ha folytatja a fényképezést, a kompozíció egyes részletei elveszhetnek.
- A készülék a fényképezés közben automatikusan elmentett képeket és a végén összeállított kompozit képet sorba rakja, és az első mentett képet használja kulcsképként (67).



✓ **Megjegyzések a többsz. exp. kapcsán Világosítás**

- A fényképezőgép nem tud felvételt készíteni, amennyiben nincs behelyezve memóriakártya.
- A fényképezés befejezése előtt ne fordítsa el a módválasztó tárcsát, és ne távolítsa el a memóriakártyát.
- Használjon megfelelően feltöltött akkumulátort, hogy a fényképezőgép ne kapcsoljon ki váratlanul.
- Expozíciókompenzáció nem használható (📖51).
- A 📖 **Éjszakai táj + csillagcs.** vagy a 📖 **Csillagcsíkok** funkciók használatakor a zoomos telefontó pozíciója egy kb. 500 mm-es objektívével egyenértékű látószögre korlátozódik (35mm-es [135] formátumban).
- A rázkódáscsökkentés a Beállítás menü **Fénykép VR** (📖138) beállításának értékétől függetlenül ki van kapcsolva.

📝 **Hátralevő idő**

A képernyőn ellenőrizheti a fényképezés automatikus befejeződéséig hátralevő időt.

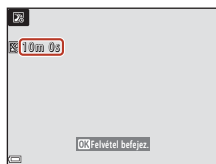

SCENE → 🏠 **Összejövétel/beltéri**

- A fényképezőgép rázkódásának hatásait a fényképezőgépet szilárdan tartva kerülheti el. Ha fényképezéskor állványt használ a fényképezőgép stabilizálására, a **Fénykép VR** (📖138) opciót állítsa **Ki** értékre a beállítás menüben.

SCENE → 🏠 **Közeli**

- A makró mód (📖50) engedélyezve van, és a fényképezőgép automatikusan a legközelebbi pozícióra nagyít, amelyre a fényképezőgép képes beállítani az élességet.
- Mozgathatja a fókuszmezőt. Nyomja meg az **OK** gombot, a választógomb **▲▼◀▶** oldalával mozgassa a fókuszmezőt, és nyomja meg az **OK** gombot a beállítás alkalmazásához.



SCENE → 🍴 Étél

- A makró mód (📷50) engedélyezve van, és a fényképezőgép automatikusan a legközelebbi pozícióra nagyít, amelyre a fényképezőgép képes beállítani az élességet.
- A színárnyalatot a választógomb ▲▼ oldalát megnyomva módosíthatja. A színárnyalat-beállítást a fényképezőgép eltárolja a memóriájába, és még a fényképezőgép kikapcsolása után is megmarad.
- Mozgathatja a fókuszmezőt. Nyomja meg az OK gombot, a választógomb ▲▼◀▶ oldalával mozgassa a fókuszmezőt, és nyomja meg az OK gombot a beállítás alkalmazásához.



SCENE → ⚙️ Tűzijáték

- A záridő mindig 4 másodperc.
- A zoomos telefontó pozíciója egy kb. 500 mm-es objektívvel egyenértékű látószögre korlátozódik (35mm-es [135] formátumban).
- Expozíciókompenzáció nem használható (📷51).



- Ha a fényképezőgépet kutyára vagy macskára irányítja, a fényképezőgép felismeri a kutya vagy a macska arcát, és arra állítja be az élességet. Alapbeállítás szerint a zár automatikusan kiold a kutya vagy macska arcának észlelésekor (Háziállat portré auto. kiold.).
- A 🐾 **Háziállat portré** kiválasztása után megjelenő képernyőn válassza az [S] **Egy kép** vagy a [S] **Sorozatfelvétel** lehetőséget.
 - [S] **Egy kép**: Kutya vagy macska arcának észlelésekor a fényképezőgép egy felvételt készít.
 - [S] **Sorozatfelvétel**: Kutya vagy macska arcának észlelésekor a fényképezőgép sorozatfelvétellel három képet készít.

✔ Háziállatportré, automatikus kioldás

A választógomb megnyomásakor az alábbi beállítások állíthatók be ◀ (☺).

- [☺] **Háziállat portré auto. kiold.**: Amikor a fényképezőgép egy kutya vagy egy macska arcát észleli, automatikusan kioldja a zárat.
 - A Háziállat portré auto. kiold. funkció öt felvétel készítése után **OFF** beállításra változik.
 - A zárat a kioldógomb megnyomásával is kioldhatja. A [S] **Sorozatfelvétel** funkció kiválasztásakor a kioldógomb teljes és folyamatos lenyomása közben a fényképezőgép sorozatfelvétellel készíti a képeket.
- **OFF**: A fényképezőgép a kioldógomb teljes lenyomásakor kioldja a zárat.
 - A fényképezőgép ráfókuszál a kutya, macska vagy ember arcára, ha azt észleli.
 - A [S] **Sorozatfelvétel** funkció kiválasztásakor a kioldógomb teljes és folyamatos lenyomása közben a fényképezőgép sorozatfelvétellel készíti a képeket.

✔ Fókuszmező

- Amikor a fényképezőgép arcot érzékel, az arc egy sárga keretben jelenik meg. Amikor a fényképezőgép egy kettős keretben (fókuszmező) megjelenített arcra állítja az élességet, a kettős keret színe zöldre változik. Abban az esetben, ha a fényképezőgép nem érzékel arcokat, a kép közepén lévő témára állítja az élességet.
- Bizonyos fényképezési körülmények esetén előfordulhat, hogy a fényképezőgép nem ismeri fel a kutya, macska vagy ember arcát, és helyette más téma jelenik meg egy keretben belül.

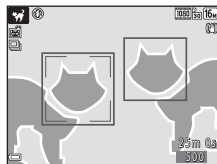

SCENE → ● Hold

- A nagy látószögű zoom pozícióban a megjelenő kompozíciós keret a 35mm-es [135] formátumban 1440 mm-es objektívvel egyenértékű látószöveget jelzi. Ha a Holdat komponálja a kompozíciós keretbe és megnyomja az **OK** gombot, a látószög 1440 mm-es objektív látószögével lesz egyenértékű.
- A színárnyalatot a választógomb **▲▼** oldalát megnyomva módosíthatja. A színárnyalat-beállítást a fényképezőgép eltárolja a memóriájába, és még a fényképezőgép kikapcsolása után is megmarad.
- Állítsa be a fényerőt expozíciókompenzációval (**☰**51) a fényképezés körülményeinek megfelelően (például hogy növekvő vagy fogyó holdról készít képet).

SCENE → 🐦 Madárles

- A **🐦 Madárles** kiválasztása után megjelenő képernyőn válassza az **[S] Egy kép** vagy a **[📷] Sorozatfelvétel** lehetőséget.
- **[S] Egy kép:** A fényképezőgép a kioldógomb minden egyes lenyomásakor egyetlen képet készít.
- **[📷] Sorozatfelvétel:** A kioldógombot folyamatosan lenyomva tartva a fényképezőgép folyamatosan készít felvételeket.
A fényképezőgép gyors egymásutánban kb. 7 felvételt tud készíteni, másodpercenként 7,7 kép sebességgel (ha az **Képmód** beállítása **[6] 4608 x 3456**).
- A nagy látószögű zoom pozícióban a megjelenő kompozíciós keret a 35mm-es [135] formátumban 800 mm-es objektívvel egyenértékű látószöveget jelzi. Ha madarat komponál a kompozíciós keretbe és megnyomja a **OK** gombot, a látószög 800 mm-es objektív látószögével lesz egyenértékű.



Fényképezés az Egyszerű panoráma funkcióval

Állítsa be a módválasztó tárcsát a következők szerint: **SCENE** → **MENU** gomb →
☰ (Egyszerű panoráma) → **OK** gomb

- 1** Válassza a **STD Normál** vagy a **WIDE Széles** lehetőséget fényképezési tartományként, és nyomja meg az **OK** gombot.

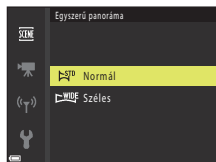

- 2** Komponálja meg a panorámakép első szélét, majd az élesség beállításához nyomja meg félig a kioldógombot.
- A zoompozíció nagy látószögű állásban rögzül.
 - A fényképezőgép a kép közepére állítja az élességet.

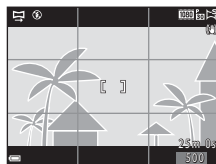

- 3** Nyomja le teljesen a kioldógombot, majd engedje fel azt.
- A $\triangle \nabla \langle \rangle$ a fényképezőgép mozgatasának irányát jelzi.



- 4** A fényképezőgépet lassan mozgassa a négy irány egyikébe, amíg a jelzés a végére nem ér.
- Amikor a fényképezőgép érzékeli a mozgás irányát, elkezdli a fényképezést.
 - A fényképezés befejeződik, amikor a fényképezőgép rögzítette a megadott fényképezési tartományt.
 - A fényképezés befejezéséig az élesség és az expozíció is rögzítve vannak.

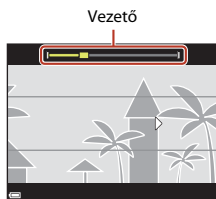

Példa a fényképezőgép bemozdulására

- A testét forgástengelynek használva mozgassa lassan a fényképezőgépet egy ív mentén a jelzés (△▽◁▷) irányába.
- Ha a vezető 15 másodpercen belül (a **STD Normál** kiválasztásakor) vagy 30 másodpercen belül (a **WIDE Széles** kiválasztásakor) nem éri el a szélt, a fényképezés leáll.



✓ Megjegyzések az Egyszerű panoráma módban való fényképezésre vonatkozóan

- Az elmentett kép szélessége kisebb lesz, mint a fényképezéskor a képernyőn látható.
- Ha a fényképezőgép túl gyorsan mozog vagy túl sokat rázkódi, illetve ha a téma túl egységes (pl. falak vagy sötétség), hiba történhet.
- Ha a fényképezés leáll, mielőtt a fényképezőgép eléri a panorámatartomány felét, a fényképezőgép nem menti el a panorámaképet.

📝 Az Egyszerű panorámafelvétel mérete

Négyféle maximum képméret lehetséges (képpontszámban) a következők szerint. Ha a fényképezőgépnek sikerült a panorámatartomány felénél többet rögzíteni, de nem a teljes tartományt, a kép kisebb lesz, mint az alábbiakban feltüntetett érték.

STD Normál beállításnál

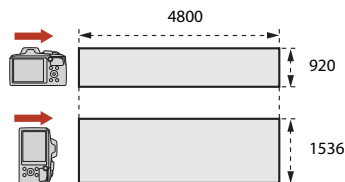

WIDE Széles beállításnál

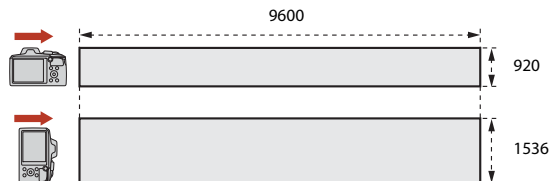

Visszajátszás az Egyszerű panoráma funkcióval

Váltson visszajátszás módba (🔍20), teljes képes visszajátszás módban jelenítse meg az egyszerű panoráma funkcióval készített képet, majd nyomja meg az OK gombot a kép görgetéséhez a fényképezéskor használt irányba.

A visszajátszás vezérlőelemei visszajátszás közben a képernyőn láthatók. A választógomb ◀▶ oldalának használatával válasszon egy vezérlőelemet, majd nyomja meg az OK gombot az alábbi műveletek végrehajtásához.

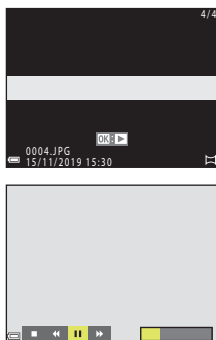

Funkció	Ikon	Leírás	
Visszatekerés	◀	Tartsa lenyomva az OK gombot a videogörgető visszatekeréséhez.	
Gyors előre	▶	Tartsa lenyomva az OK gombot a videogörgető gyors előretekeréséhez.	
Szünet	⏸	A visszajátszás szüneteltetése. Az alább felsorolt műveletek szüneteltetés közben hajthatók végre.	
		◀	Tartsa lenyomva az OK gombot a visszatekeréshez.
		▶	Tartsa lenyomva az OK gombot a görgetéshez.
Befejez	■	Visszatérés teljes képes visszajátszás módba.	

✓ Megjegyzések az egyszerű panoráma képeivel kapcsolatban

- A képek ezen a fényképezőgépen nem szerkeszthetők.
- Előfordulhat, hogy más gyártmányú vagy márkájú digitális fényképezőgéppel készült egyszerű panorámafényképeket ez a fényképezőgép nem képes visszajátszáskor görgetni vagy nagyítani.

✓ Megjegyzések a panorámaképek nyomtatására vonatkozóan

A nyomtató beállításaitól függően előfordulhat, hogy a teljes képet nem lehet kinyomtatni. Ezenfelül, a nyomtatást nem biztos, hogy a nyomtató támogatja.



Kreatív mód (Képhatások alkalmazása fényképezés közben)

A fényképezőgép egy menetben négy képet készít hatásokkal és egyet hatások nélkül.

- A fényképezőgép a kép közepére állítja az élességet.

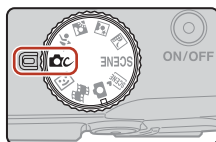

1 Nyomja meg az **OK** gombot.

- Megjelenik a képhatás-kategóriaválasztó képernyő.

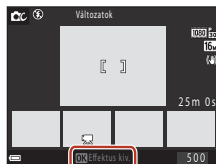

2 A **▲▼** választógombbal jelölje ki a kívánt képhatás kategóriáját, és nyomja meg az **OK** gombot.

- A választható beállítások a következők: **Változatok**, **Kiválasztott szín (vörös)**, **Kiválasztott szín (zöld)**, **Kiválasztott szín (kék)**, **Fényes** (alapbeállítás), **Árnyékos**, **Emlék**, **Klasszikus** vagy **Sötét**.
- Képhatás-kategória kiválasztásakor a képhatások nélküli kép a képernyő felső részén jelenik meg. A képernyő alsó részén négy, képhatásokkal módosított képtípus jelenik meg.
- Videóknál csak egy képhatástípus alkalmazható. Nyomja meg az **◀▶** gombot a kívánt képhatás kiválasztásához, ezután nyomja meg az **OK** gombot.

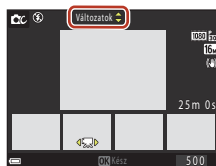

3 A felvétel elkészítéséhez nyomja meg a kioldógombot vagy a **📷** videofelvétel) gombot.

- Az öt elmentett képet a készülék sorozatként kezeli. Egyikük, amelyen alkalmazva van a képhatás, a kulcskép (📖67).

✓ **Megjegyzések a Kreatív móddal kapcsolatban**

Ha képhatás kategóriaként a **Változatok** lehetőséget választotta, a **Videobeállítások** (📖117) attól függően nem elérhető, hogy melyik képhatást szeretné alkalmazni egy videóra.



A Kreatív módban használható funkciók

- Vaku mód (📖47)
- Önkioldó (📖49)
- Makró mód (📖50)
- Expozíció-kompenzáció (📖51)
- Fényképezés menü (minden fényképezési módban elérhető) (📖104)



Intelligens portré mód (az emberi arcok javítása fényképezéskor)

Az emberi arcok javításához készíthet képet a glamour retusálás funkcióval.

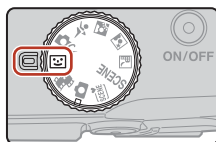

1 Nyomja meg a választógomb ▶ oldalát.



2 Alkalmazzon egy hatást.

- A ◀▶ gombbal válassza ki a kívánt hatást.
- A ▲▼ gombbal válassza ki a hatás erősségét.
- Egyszerre több hatást is alkalmazhat.
☑ **Bőrlágyítás**, ☑ **Alapozó smink**, ☑ **Lágy**,
☑ **Élénkség**, ☑ **Fényerő (Exp. +/-)**
- Válassza a **X Kilépés** lehetőséget a csúszka elrejtéséhez.
- A kívánt képhatások konfigurálását követően nyomja meg az **OK** gombot, vagy válassza ki a **X Kilépés** lehetőséget.

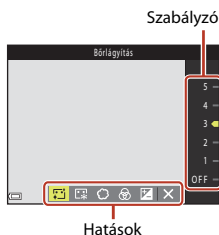

3 Komponálja meg a képet, majd nyomja le a kioldógombot.

✓ **Megjegyzések az Intelligens portré módról**

- A hatás erőssége eltérhet a fényképezési képernyőn lévő kép és a mentett kép esetében különböző lehet.
- A **Lágy** beállításakor néhány **Videobeállítások** (📖117) nem elérhető.

📎 **Glamour retusálás beállításai**

A **Fényerő (Exp. +/-)** kiválasztásakor egy hisztogram jelenik meg.

További tudnivalóért lásd az „A hisztogram használata” (📖51) részt.





Az Intelligens portré módban használható funkciók

- Glamour retusálás (📖41)
- Mosoly időzítő (📖43)
- Saját kollázs (📖44)
- Vaku mód (📖47)
- Önkiodó (📖49)
- Intelligens portré menü (📖115)

Bőrlágyítás és Alapozó smink funkciók használata

A következő fényképezési módokban emberi arc érzékelésekor a fényképezőgép lágyítja az arcbőrtónusokat (legfeljebb három arcon) a kép elmentése előtt.



- Ha az Intelligens portré üzemmódban a(z) **Bőrlágyítás** vagy a(z) **Alapozó smink** funkció van beállítva, a fényképezőgép - ha emberi arcokat észlel - a felvétel mentése előtt (legfeljebb három arc) feldolgozza a felvételt, vagyis lágyítja az arcbőr tónusát vagy az arcbőr színét.
- A(z) **Bőrlágyítás** funkció képhatásait  (Auto. prog. választó),  (Éjszakai portré) vagy **Portré** üzemmódokban történő fényképezés esetén is alkalmazza a készülék. A képhatás erőssége nem módosítható.
- Ezen kívül a(z) **Bőrlágyítás**, illetve a(z) **Alapozó smink** képhatásai a(z) **Glamour retusálás** funkción belül a fényképezés után a visszajátszás menüben is alkalmazhatók (📖71).

Megjegyzések a Bőrlágyítás és Alapozó smink funkciókkal kapcsolatosan

- A képek mentése a fényképezés után a megszokottnál több időbe telhet.
- Bizonyos fényképezési feltételek mellett a kívánt hatás nem érhető el, illetve a képhatások a kép azon területein érvényesülhetnek, ahol nem látható arc.



A mosoly időzítő használata

Amikor megnyomja a választógomb  oldalát a  **Mosoly időzítő** kiválasztásához, és megnyomja az  gombot, a fényképezőgép mosolygó arc érzékelésekor automatikusan kioldja a zárat.

- A mosoly időzítő  41) kiválasztása előtt állítsa be a glamour retusálás funkciót.
- Amikor egy kép elkészítéséhez megnyomja a kioldógombot, a mosoly időzítő kikapcsol.

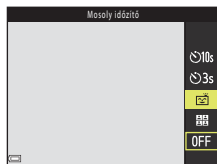

Megjegyzések a mosoly időzítővel kapcsolatban

Bizonyos fényképezési körülmények esetén elképzelhető, hogy a fényképezőgép nem ismeri fel az arcokat, illetve a mosolyt  56). A kioldógomb szintén használható a fényképezéshez.

Ha az önkioldó jelzőfény villog

Ha mosoly időzítőt használ, az önkioldó jelzőfény villog, ha a fényképezőgép felismer egy arcot, és gyorsan villog a zár kioldása után.



A Saját kollázs funkció használata

A fényképezőgép bizonyos időközönként elkészít egy négy vagy kilenc kép alkotta sorozatot, és azt egy képkockából álló képként (kollázs képként) menti el.



1 Nyomja meg a választógomb oldalát a Saját kollázs lehetőség kiválasztásához, majd nyomja meg az gombot.

- Megjelenik egy megerősítő párbeszédpanel.
- Ha megnyomja a **MENU** gombot és kiválasztja a **Saját kollázs** lehetőséget a  gomb megnyomása előtt, konfigurálhatja a **Képek száma**, **Időköz** és **Zár hangja** (📖115) beállításait.
- Ha fényképezéskor használni szeretné a glamour retusálás funkciót, még a saját kollázs (📖41) kiválasztása előtt állítsa be a hatást.



2 Készítsen egy képet.

- Amikor megnyomja a kioldógombot, elindul a visszazámlálás (kb. öt másodperc), majd a zár automatikusan kiold.
- A fényképezőgép a többi kép elkészítéséhez automatikusan kioldja a zárat. A fényképezés előtt elindul egy körülbelül három másodperces visszazámlálás.
- A képek számát a  jelzi a képernyőn. Ez fényképezés közben sárga színű, a fényképezés után pedig fehér színűre vált.

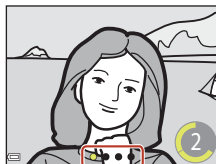

3 A **Képek száma** alatt beállított számú felvétel elkészültekor megjelenő képernyőn válassza a **Igen** lehetőséget, és nyomja meg az gombot.

- A fényképezőgép elmenti a kollázsképet.
- Az egyes képek a kollázskép mellett külön képként is tárolva lesznek. Ezeket a képeket sorozatként csoportosítja a készülék, és a sorozat kulcsképe a kollázskép lesz (📖67).
- A **Nem** választásakor a gép nem menti el a kollázsképet.



Megjegyzések a Saját kollázs funkcióval kapcsolatban



- A második és a további képek expozíciója és színárnyalata az első képre beállítással azonos.
- Ha elvégzi a lent felsorolt műveleteket, még mielőtt a fényképezőgép elkészítette volna a megadott számú képet, a fényképezés megszakad és a kollázkép nem lesz elmentve. A fényképezés megszakadása előtt készített képek külön képekként kerülnek mentésre.
 - A kioldógomb lenyomása
 - A vaku felnyitása vagy lecsukása
 - A módválasztó tárcsa elforgatása
 - A főkapcsoló megnyomása
- Amennyiben a felvételek a(z) **Dátumbélyegző** (📖136) funkcióval készültek, a dátum és idő csak az elkészült felvétel jobb alsó sarkára kerül rá. A dátum és idő nem nyomtatható rá az elkészült felvételben lévő összes képre.
- Előfordulhat, hogy ez a funkció nem használható más funkciókkal (📖61).

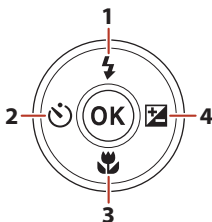

A Vaku mód Önkioldó, a(z) Makró mód és az Expozíció-kompenzáció beállítása

Amikor a fényképezés képernyő látható, megnyomhatja a választógomb     oldalát az alábbi funkciók beállításához.



1	Vaku mód Amikor a vaku fel van nyitva, kiválaszthatja a fényképezési körülményeknek megfelelő vaku módot. A(z)  (derítő vakuzás) kiválasztásakor minden esetben bekapcsol a vaku.
2	Önkioldó A fényképezőgép a kioldógomb lenyomása után a késleltetéshez beállított másodpercek letelte után kioldja a zárat.
3	Makró mód Használja a makró módot közeli képek készítésekor.
4	<ul style="list-style-type: none">Kreatív szabályzó Amikor a fényképezési mód értéke , a fényképezéshez beállíthatja a fényerőt (expozíciókompenzáció), az élénkséget, a színárnyalatot, valamint az aktív D-Lighting értékét.Expozíció-kompenzáció Ha a fényképezési mód eltér a(z)  módtól, beállíthatja a fényerőt (expozíciókompenzáció).

A módosítható funkciók a fényképezés módtól függően változnak.



Vaku mód

Amikor a vaku fel van nyitva, kiválaszthatja a fényképezési körülményeknek megfelelő vaku módot.

1 Nyissa fel a vakut kézzel.

- Lenyomott helyzetében a vaku nem működik és a  ikon látható.

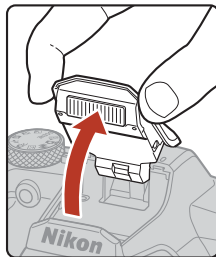

2 Nyomja meg a választógomb oldalát.



3 Válassza ki a kívánt vaku módot (48), és nyomja meg az gombot.

- Ha nem hagyja jóvá a beállítást az  gombbal, a kiválasztott beállítást a készülék nem fogja alkalmazni.

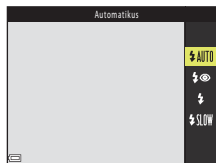

A vaku készenléti jelzőfénye

A vaku töltése közben a  ikon villog. A fényképezőgéppel nem lehet fényképezni. Amikor a töltés befejeződött, a kioldógomb félig történő lenyomásakor a  ikon folyamatosan világít.



Vaku készenléti jelzőfénye



Elérhető vaku módok



Automatikus

A vaku szükség esetén, például gyenge megvilágításnál villan.

- A vakumód jelzője csak közvetlenül a beállítás után jelenik meg a fényképezés képernyőn.



Autom., vörössz.-hatás csökk.

A vaku miatt fellépő vörösszemhatás csökkentése a portrékon.



Derítés

A vaku minden fényképezéskor villan. Árnyékos helyek, ellenfényben levő témák „derítésére” (megvilágítására) alkalmas.



Hosszú záridős szinkron

Olyan esti vagy éjszakai portrékhoz használható, amelyek háttere is látható. A vaku villan, ha meg kell világítani a főtémát vagy éjszakai, illetve gyengén megvilágított háttér fényképezéséhez a készülék hosszú záridőt használ.



Megjegyzések a vakus fényképezéssel kapcsolatban

Ha nagy látószögű zoompozícióval használja a vakut, a kép széle sötéten jelenhet meg, a fényképezési távolságtól függően.

A helyzet javítható azáltal, ha kicsit a telefotó pozíció felé mozdítja a zoom pozícióját.



A vaku mód beállítása

- A beállítás egyes fényképezés módokhoz esetleg nem használható (📖59).
- Az 📷 (automatikus) módban alkalmazott beállítás a fényképezőgép kikapcsolása után is megmarad.



Vörösszemhatás-csökkentés

Ha a fényképezőgép a kép mentése közben „vörös szemet” érzékel, az érintett területet a fájl mentése közben feldolgozza a vörösszemhatás-csökkentés érdekében.

Fényképezés közben vegye figyelembe az alábbiakat:

- A szakasosnál hosszabb időbe telhet a fényképek elmentése.
- A vörösszemhatás-csökkentés nem minden esetben jár a várt eredménnyel.
- Nagyon ritkán előfordulhat, hogy a vörösszemhatás-csökkentés tévesen a kép többi részére is kiterjed. Ilyen esetben válasszon másik vakumódot, és készítse el újra a felvételt.



Önkioldó



A fényképezőgép a kioldógomb lenyomása után a késleltetéshez beállított másodpercek letelte után kioldja a zárat.

Ha fényképezéskor állványt használ a fényképezőgép stabilizálására, a **Fénykép VR** (📖138) opciót állítsa **Ki** értékre a beállítás menüben.

1 Nyomja meg a választógomb oldalát.



2 Válassza ki, hogy a zár kioldásáig hány másodperc teljen el, és nyomja meg az gombot.

-  **10s** (10 másodperc): Használja fontos eseményeken, például esküvőkön.
-  **3s** (3 másodperc): Használja a fényképezőgép rázkódásának elkerülése érdekében.
- Ha nem hagyja jóvá a beállítást az  gombbal, a kiválasztott beállítást a készülék nem fogja alkalmazni.



3 Komponálja meg a képet, majd nyomja le félig a kioldógombot.

- Ellenőrizze, hogy a téma az élesség középpontjában van-e.

4 Nyomja le teljesen a kioldógombot.

- A visszaszámlálás elindul. Az önkioldó jelzőfény villog, majd körülbelül egy másodperccel a zár kioldása előtt folyamatosan kezd villogítani.
- A visszaszámlálás leállításához nyomja le újra a kioldógombot.



Az Önkioldó beállítása

- A beállítás egyes fényképezés módokhoz esetleg nem használható (📖59).
- A beállítás menüben lévő **Önkioldó: kioldás után** (📖137) funkció segítségével beállítható, hogy a készülék visszavonja-e az önkioldót, miután a fényképezéshez már felhasználta azt.



Makró mód (Közeli képek készítése)

Használja a makró módot közeli képek készítésekor.

- 1 Nyomja meg a választógomb ▼ (👉) oldalát.



- 2 Válassza ki a **ON** lehetőséget, majd nyomja meg az **OK** gombot.

- Ha nem hagyja jóvá a beállítást az **OK** gombbal, a kiválasztott beállítást a készülék nem fogja alkalmazni.



- 3 A zoomvezérlő használatával állítsa a zoomarányt olyan állásba, ahol a 👉 és a zoom kijelző zöld színben látható.



- Ha a zoomarány olyan pozícióban van, melynél az 👉 és a zoom kijelző zöld színben látható, a fényképezőgép az objektívtól akár körülbelül 10 cm távolságra levő témára is képes beállítani az élességet. Amikor a zoom a 📏 jelzés megjelenítésénél nagyobb látószögű pozíciónál van, a fényképezőgép az objektívtól legalább 1 cm távolságra lévő témákra is tud élességet állítani.

A makró mód beállítása

- A beállítás egyes fényképezés módokhoz esetleg nem használható (📖59).
- Az  (automatikus) módban alkalmazott beállítás a fényképezőgép kikapcsolása után is megmarad.



Expozíció-kompenzáció (Fényerő beállítása)

Állíthat a kép általános fényerején.

1 Nyomja meg a választógomb ► (☒) oldalát.

- Intelligens portré fényképezés módban a glamour retusálás képernyő jelenik meg az expozíciókompenzáció képernyő helyett (📖41).
- 📷 (auto) fényképezés módban van a kreatív szabályzó jelenik meg az expozíciókompenzáció képernyő helyett (📖25).



2 Válasszon ki egy ellensúlyozási értéket, és nyomja meg az OK gombot.

- A kép világosabbá tételéhez állítson be pozitív (+) értéket.
- A kép sötétebbé tételéhez állítson be negatív (-) értéket.
- Az ellensúlyozási értéket a készülék akkor is alkalmazza, ha nem nyomja meg az OK gombot.



Hisztogram

Az Expozíció-kompenzáció beállítása

Az expozíciókompenzáció nem használható az alábbi üzemmódokban:

- **Többszörös exp. Világosítás**
- **Tűzijáték**

A hisztogram használata

A hisztogram olyan grafikon, amely a tónusok eloszlását mutatja a képen. Ezt használhatja útmutatóként, amikor expozíciókompenzációt használ és vaku nélkül fényképez.

- A vízszintes tengely felel meg a képpont fényerejének; a sötét tónusok balra, a világosak pedig jobbra helyezkednek el. A függőleges tengely mutatja a képpontok számát.
- Az expozíciókompenzáció értékének növelésével a tónuseloszlás jobbra tolódik, csökkentésével pedig balra.



A zoom használata

A zoomvezérlő vagy az oldalsó zoomvezérlő mozgásakor az objektív és a zoom pozíciója változik.

- Nagyítás: Mozgassa a **T** irányba
- Kicsinyítés: Mozgassa a **W** irányba

A fényképezőgép bekapcsolásakor a zoom a maximális nagyításszögű helyzetbe áll be.

Kicsinyítés

W



Nagyítás

T

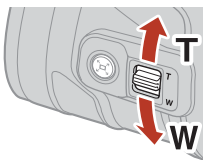
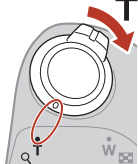

Nagyítás

Kicsinyítés

- A zoomvezérlő vagy az oldalsó zoomvezérlő mozgásakor a fényképezési képernyőn egy zoom kijelző, a gyújtótávolság (35mm-es [135] formátumban) és a digitális zoom nagyítása látható.
- A digitális zoom – ami lehetővé teszi a téma további, a maximális optikai zoomarány körülbelül legfeljebb 4x-eséig való nagyítását – a zoomvezérlőnek vagy az oldalsó zoomvezérlőnek **T** irányba mozgásával és ott tartásával aktiválható, amikor a fényképezőgép a maximális optikai zoom pozícióban van.
- Ha a zoomvezérlőt bármely irányban teljes mértékben elmozdítja, azzal gyorsan beállítható a zoom (a zoom az oldalsó zoomvezérlő teljes elmozgatása esetén sem állítódik be gyorsan).
- ML-L7 távvezérlő használata esetén (külön kapható) a fényképezőgép a távvezérlőn lévő + gomb hatására nagyítani kezd, a – gomb hatására pedig kicsinyíteni.



Digitális zoom és Dynamic Fine Zoom

A zoom kijelző kék színűre vált, amikor a digitális zoom aktív, és sárga színűre vált, amikor a nagyítást tovább növeli.

- A zoom kijelző kék színű: A képminőség nem romlik észrevehetően a Dynamic Fine Zoom használatakor.
- A zoom kijelző sárga színű: Előfordulhatnak olyan esetek, amikor a képminőség észrevehetően rosszabb, mint amikor a zoom kijelző kék színű.
- Amikor a kép mérete kisebb, a zoom kijelző nagyobb tartományban marad kék színű.
- A zoom kijelző esetleg nem vált kék színűre bizonyos sorozatfelvétel beállítások vagy más beállítások használatakor.



A zoomvisszaállító használata



Ha a telefont a pozícióban lévő objektívvel szem elől téveszti a témát, a  (zoom-visszaállító) gombbal ideiglenesen szélesebbé teheti a látható területet, és könnyebben megtalálhatja a témát.

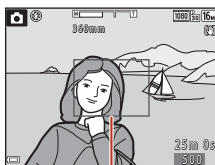

 gomb





Kompozíciós keret

- A  gombot lenyomva tartva komponálja meg a témát a fényképezés képernyő kompozíciós keretében. A látható terület módosításához mozgassa a zoomvezérlőt vagy az oldalsó zoomvezérlőt, miközben nyomva tartja a(z)  gombot.
- Engedje fel a  gombot az eredeti zoom pozícióba való visszaállításhoz.
- A visszaugró zoom az alábbi helyzetekben nem elérhető.
 - A kioldógomb félig történő nyomva tartása esetén
 - Videofelvétel közben



A kioldógomb

<p>Nyomja le félig</p> 	<p>A kioldógomb „félig” lenyomása azt jelenti, hogy a gombot nem nyomja lejjebb, amikor kis ellenerőt érzel.</p> <ul style="list-style-type: none">• Az élesség és expozíció (záridő és f-érték) a kioldógomb félig történő lenyomásakor áll be. Az élesség és az expozíció mindaddig rögzített marad, amíg a kioldógombot félig lenyomva tartja.• A fókuszmező a fényképezés módtól függően változik.
<p>Nyomja le teljesen</p> 	<p>A kioldógomb „teljes” lenyomása azt jelenti, hogy ütközésig lenyomja azt.</p> <ul style="list-style-type: none">• A zár a kioldógomb teljes lenyomásakor old ki.• Ne nyomja le nagy erővel a kioldógombot, mert a fényképezőgép ettől bemozdulhat és a kép elmosódottá válhat. Finoman nyomja le a gombot.



Célkereső AF használata

Ha a(z) **AF mező mód** (📖111) lehetőség **Célkereső AF** beállításra van állítva 📷 (automatikus) módban, a fényképezőgép a kioldógomb félig történő lenyomásakor az alábbi módon állítja be az élességet.

- A fényképezőgép érzékeli a főtémát, és arra állítja be az élességet. Amikor a téma éles, a fókuszmező zölden világít. Ha emberi arcot érzékel, a fényképezőgép automatikusan arra állítja be az élességet.

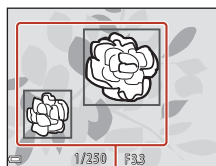

Fókuszmezők

- Ha nem érzékel főtémát, a fényképezőgép automatikusan választ egy vagy több olyan fókuszmezőt a kilenc közül, amely(ek) a fényképezőgéphez legközelebbi témát tartalmazzák. Amikor a téma éles, azok a fókuszmezők, amelyekben az élesség be van állítva, zölden világítanak.

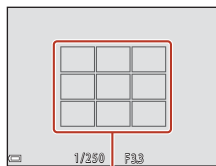

Fókuszmezők

✓ **Megjegyzések a Célkereső AF funkcióval kapcsolatban**

- A fényképezés körülményeitől függően a fényképezőgép által főtémaként kiválasztott téma esetleg változhat.
- A fényképezőgép esetleg nem észleli megfelelően a fő témát az alábbi szituációkban:
 - Amikor a téma nagyon sötét vagy világos
 - Ha a főtémán nem határozhatók meg a színek
 - Ha a fényképet úgy komponálta meg, hogy a főtéma a képernyő szélén látható
 - Ha a főtémát ismétlődő mintázatokból komponálta
- Előfordulhat, hogy ez a funkció nem használható más funkciókkal (📖61).



Az arcérzékelés használata

A következő beállításokban a fényképezőgép az arcérzékelést használja az élesség automatikus beállításához az emberi arcokra.

- **SCÉNÉ** (auto. prog. választó) mód (📖28)
- **🌃** (éjszakai portré) vagy **Portré** motívumprogrammódban (📖27)
- Intelligens portré mód (📖41)
- Ha a(z) **AF mező mód** (📖111) lehetőség **Arc-prioritás** beállításra van állítva **📷** (automatikus) módban (📖25)

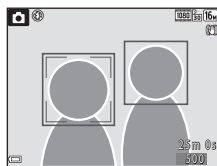

Ha a fényképezőgép több arcot érzékel, akkor a körül az arc körül, amelyre az élességet állítja, kettős keret, míg a többi körül egyszeres keret jelenik meg.

Ha a kioldógomb félig lenyomásakor a gép nem érzékel arcot:

- **SCÉNÉ** (Auto. prog. választó) módban a fókuszmező a gép által felismert fényképezési körülménytől függően változik.
- **🌃** (éjszakai portré), **Portré** motívumprogram-vagy intelligens portré módban a fényképezőgép az élességet a kép közepére állítja be.
- **📷** (automatikus) módban a fényképezőgép kiválasztja azt a fókuszmezőt, amelyikben a fényképezőgéphez legközelebb eső téma található.

✓ **Megjegyzések az Arcérzékelés funkcióval kapcsolatosan**

- A fényképezőgép arcérzékelő képességét számos tényező befolyásolja, többek között az irány, amerre az arcok néznek.
- A következő esetekben a fényképezőgép nem tudja felismerni az arcokat:
 - Ha az arcok egy részét napszemüveg vagy más tárgy takarja
 - Amikor a képen látható arcok aránya a kompozícióhoz viszonyítva túl nagy vagy túl kicsi



Automatikus élességállításra nem alkalmas témák

A élességállítás nem mindig működik megfelelően az alábbi esetekben. Előfordulhat, hogy a fókuszmező és az élességjelző zölden világít, de a téma mégsem éles:



- A téma nagyon sötét
- A kép jelentősen eltérő fényerejű részeket tartalmaz a fényképezés körülményeiben (például a nap a téma mögül süt, és ezért a téma nagyon sötétnek tűnik)
- A téma és a háttér között nincs elég kontraszt (például a portré alanya fehér ingben áll egy fehér fal előtt)
- Olyan fényforrás-pontok, mint a lámpák és éjjeli látképek, illetve olyan témák, amelyeken a fényerő változik (pl. neonfények)
- A képen több objektum is található a fényképezőgéptől eltérő távolságokban (például a téma egy rács túloldalán helyezkedik el)
- Ismétlődő minták vannak a képen (függönyök, hasonló ablakok több sorban egy épületen)
- A téma gyorsan mozog

A felsorolt esetekben a kioldógombot többször félig lenyomva próbálja újból beállítani az élességet, esetleg állítsa az élességet egy másik, a fényképezőgéptől ugyanakkora távolságra levő témára, és használja az élességrögzítés funkciót (📖58).



Élességrogzítés

Az élességrogzítés használata akkor javasolt, ha a fényképezőgép nem aktiválja a kívánt témát tartalmazó fókuszmezőt.

1 Állítsa az **AF mező mód** opciót **Középső** értékre az  (automatikus) módban (111).

2 Állítsa a témát a keret közepére, és nyomja le félig a kioldógombot.

- A fényképezőgép nem tudja beállítani az élességet a témára, és a fókuszmező zölden világít.
- Az expozíció is rögzítve van.

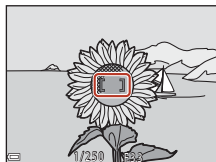

3 Az ujj felemelése nélkül komponálja meg újra a képet.

- Tartsa ugyanazt a távolságot a fényképezőgép és a tárgy között.

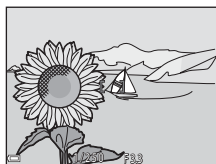



4 Nyomja le teljesen a kioldógombot a felvétel elkészítéséhez.















Alapbeállítások (vaku mód, Önkioldó és makró mód)

Az egyes fényképezési módok alapbeállításai az alábbiak.

	Vaku mód ( 47)	Önkioldó ( 49)	Makró mód ( 50)
 (automatikus)	 AUTO	OFF	OFF
 (auto. prog. választó)	 AUTO ¹	OFF	OFF ²
 (éjszakai tájkép)	 ³	OFF	OFF ³
 (éjszakai portré)	  ⁴	OFF	OFF ³
 (ellenfény)	 /  ⁵	OFF	OFF ³
 (sport)	 ³	OFF ³	OFF ³
Motívumprogrammódok			
 (portré)	 	OFF	OFF ³
 (tájkép)	 ³	OFF	OFF ³
 (Többsz. exp. világosítás)	 ³	 3s	OFF ³
 (összejövétel/beltéri)	  ⁶	OFF	OFF ³
 (vízpart)	 AUTO	OFF	OFF ³
 (hó)	 AUTO	OFF	OFF ³
 (naplemente)	 ³	OFF	OFF ³
 (alkonyat/hajnal)	 ³	OFF	OFF ³
 (közeli)	 AUTO	OFF	ON ³
 (étel)	 ³	OFF	ON ³
 (tűzijáték)	 ³	OFF ³	OFF ³
 (egyszerű panoráma)	 ³	OFF ³	OFF ³
 (háziállat portré)	 ³	 ⁷	OFF
 (hold)	 ³	 3s	OFF ³
 (madárles)	 ³	OFF	OFF
 (kreatív mód)	 AUTO	OFF	OFF
 (intelligens portré)	 AUTO ⁸	OFF ⁹	OFF ³
 (rövid videó bemutató)	 ³	OFF	OFF



- ¹ A fényképezőgép automatikusan a kiválasztott fényképezési körülményhez megfelelő vakumódot állítja be.  (ki) manuálisan kiválasztható.
- ² Nem módosítható. A fényképezőgép a  kiválasztásakor makró módba lép.
- ³ Nem módosítható.
- ⁴ Nem módosítható. A **Kézben tartva** lehetőség beállításakor a vaku mód automatikus, vörösszem-hatás csökkentéssel beállításon van. A **Állvánnyal** lehetőség beállításakor a vaku mód automatikus és hosszú záridejű szinkron beállításon van, vörösszemhatás-csökkentéssel.
- ⁵ Ha a **HDR** értéke **Ki**, a vaku mód  (derítővaku) értéken van rögzítve. A vaku nem villan, ha a **HDR** funkció **Be** értéken áll.
- ⁶ Hosszú záridős szinkronba válthat vörösszemhatás-csökkentés móddal.
- ⁷  **Háziá. port. auto. kiold.** alkalmazható (34). 10s vagy 3s nem használható.
- ⁸ Ha a **Pislogásmentesítés** beállítása **Be**, a vaku nem használható.
- ⁹  **Mosoly időzítő** (43) és  **Saját kollázs** (44) alkalmazható a(z) 10s vagy 3s lehetőségeken kívül.



Fényképezéskor egyidejűleg nem használható funkciók

Néhány funkció nem használható más menübeállításokkal.

Korlátozott funkció	Beállítás	Leírás
Vaku mód	Sorozatfelvétel (📖108)	Az Egy kép beállítás kivételével a vaku nem használható.
	Pislogásmentesítés (📖116)	Ha a Pislogásmentesítés beállítása Be , a vaku nem használható.
Önkioldó	AF mező mód (📖111)	A Témakövetés használata esetén, az önkioldó nem használható.
Makró mód	AF mező mód (📖111)	A Témakövetés használata esetén a makró mód nem használható.
Képmód	Sorozatfelvétel (📖108)	A Képmód beállítása a sorozatfelvétel beállításától függően az alábbi: <ul style="list-style-type: none"> • Fényk. előtti gyorstár: 2M (képméret: 1600 × 1200 képpont) • Sorozatfelv.N:120kép/mp: VGA (képméret: 640 × 480 képpont) • Sorozatfelv. N:60 kép/mp: 1M (képméret: 1280 × 960 képpont)
Fehéregyensúly	Színárnyalat (a kreatív szabályzó használata) (📖25)	Ha a színárnyalatot a kreatív szabályzóval állítja be, a fényképezés menü Fehéregyensúly beállítása nem adható meg. A Fehéregyensúly beállításához válassza a R lehetőséget a kreatív szabályzó beállítására szolgáló képernyőn a fényerő, az élénkség, a színárnyalat és az aktív D-Lighting visszaállításához.
Sorozatfelvétel	Önkioldó (📖49)	<ul style="list-style-type: none"> • Amennyiben a kioldógombot megnyomja azután, hogy az önkioldó visszazámlálása már elindult, a fényképezőgép nem készít sorozatfelvételt még akkor sem, ha a(z) Sorozatfelvétel N vagy Sorozatfelvétel A funkció van kiválasztva. • A fényképezőgép nem készít sorozatfelvételt még akkor sem, ha a(z) Fényk. előtti gyorstár funkció van kiválasztva.
ISO érzékenység	Sorozatfelvétel (📖108)	A Fényk. előtti gyorstár , Sorozatfelv.N:120kép/mp vagy Sorozatfelv. N:60 kép/mp kiválasztása esetén a ISO érzékenység beállítása Automatikus értéken rögzül.



Korlátozott funkció	Beállítás	Leírás
AF mező mód	Színárnyalat (a kreatív szabályzó használata) (📖25)	Amennyiben a színárnyalatot Célkereső AF módban a kreatív szabályzó segítségével állította be, a fényképezőgép nem tudja megkülönböztetni a fő témát az emberi arcoktól. A fő téma érzékelése érdekében válassza ki a(z) R lehetőséget a kreatív szabályzó beállítási képernyőjén, és állítsa vissza a fényerőt, az élénkséget, a színárnyalatot és az aktív D-Lighting értéket.
	Fehéregyensúly (📖106)	Az Automatikus értéktől eltérő beállítás esetén a Fehéregyensúly opciónál Célkereső AF módban a fényképezőgép nem tudja megkülönböztetni a fő témát az emberi arcoktól.
Pislogásmentesítés	Saját kollázs (📖44)	A Saját kollázs érték használata esetén a Pislogásmentesítés nem használható.
Dátumbélyegző	Sorozatfelvétel (📖108)	A Fényk. előtti gyorstár , Sorozatfelv.N:120kép/mp , vagy Sorozatfelv. N:60 kép/mp használata esetén a dátum és az idő nem kerülhetnek a képekre.
Digitális zoom	AF mező mód (📖111)	A Témakövetés használata esetén a digitális zoom nem használható.

✓ **Megjegyzések a digitális zoomra vonatkozóan**

- A fényképezés módtól vagy az aktuális beállítástól függően előfordulhat, hogy a digitális zoom nem használható (📖139).
- Digitális zoom használata esetén a fényképezőgép az élességet a kép közepére állítja be.



Visszajátszási funkciók

Visszajátszás zoom	64
Kisképes visszajátszás/naptár-megjelenítés	65
Dátum szerinti lista mód	66
Sorozatfelvétellel készült képek megtekintése és törlése	67
Képek szerkesztése (állóképek)	69



Visszajátszás zoom

Teljes képes visszajátszás módban (📖20) a zoomvezérlő **T** (📷 visszajátszás zoom) irányba történő mozgásával nagyíthatja a képet.

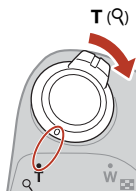

Teljes képes visszajátszás



Kép kinagyítva.

- A nagyítási arány módosításához mozgassa a zoomvezérlőt **W** (📷) vagy **T** (📷) irányba.
- A kép egy másik területének megtekintéséhez nyomja meg a választógomb **▲▼◀▶** oldalát.
- Nagyított kép megjelenítésekor nyomja meg az **OK** gombot a teljes képes visszajátszás módba váláshoz.

Képek kivágása

Nagyított kép megjelenítésekor megnyomhatja a **MENU** gombot a kép kivágásához, hogy a külön elmentett fájl csak a látható részt tartalmazza (📖74).



Kisképes visszajátszás/naptár-megjelenítés

Teljes képes visszajátszás módban (📖20) a zoomvezérlőt **W** (🔍) kisképes visszajátszás) irányba mozgatva a képeket kisképeként jelenítheti meg.

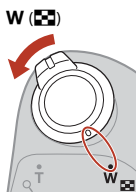



- A megjelenített kisképek számának módosításához mozgassa a zoomvezérlőt **W** (🔍) vagy **T** (🔍) irányba.
- A kisképes visszajátszás mód használatakor nyomja meg a választógomb **▲▼◀▶** oldalát egy kép kiválasztásához, majd nyomja meg az **OK** gombot a kép megjelenítéséhez teljes képes visszajátszás módban.
- Naptár-megjelenítés nézetben nyomja meg a választógomb **▲▼◀▶** részét a dátum kiválasztásához, majd nyomja meg az **OK** gombot az azon a napon készített fényképek megjelenítéséhez.



☑ **Megjegyzések a naptár-megjelenítéssel kapcsolatban**



Ha úgy készített képeket, hogy még nem állította be a fényképezőgépen a dátumot, akkor azok a képek 2019. január 1. dátummal jelennek meg.



Dátum szerinti lista mód

Nyomja meg a(z)  gombot a visszajátszás módba történő belépéshez → **MENU** gomb → válassza ki a(z) **MODE** (visszajátszás mód) lehetőséget →  Dátum szerinti lista →  gomb

A választógomb   oldalával válasszon ki egy dátumot, majd nyomja meg az  gombot a kiválasztott napon készített képek megjelenítéséhez.

- A visszajátszás menü ( 124) funkciói használhatók a kiválasztott napon készített képeknél (kivéve **Másolás**).
- A felvételi dátum kiválasztása képernyőn az alábbi műveletek hajthatók végre.
 - **MENU** gomb: Az alábbi funkciók érhetők el.
 - Diavetítés
 - Védelem*
 - * Ugyanaz a beállítás alkalmazható a kiválasztott napon rögzített minden képre.
 -  gomb: Egy adott napon készült összes kép törlése.

Dátum szerinti lista		
	20/11/2019	[3]
	15/11/2019	[1]
	05/11/2019	[2]
	04/11/2019	[10]

Megjegyzések a Dátum szerinti lista módra vonatkozóan

- Maximum a legutóbbi 29 fényképezési nap választható ki. Ha 29 napnál többhöz tartozik fénykép, akkor a legutóbbi 29 fényképezési napnál régebben készített képek az **Egyebek** csoportban, együtt fognak megjelenni.
- A legfrissebb 9000 kép jeleníthető meg.
- Ha úgy készített képeket, hogy még nem állította be a fényképezőgépen a dátumot, akkor azok a képek 2019. január 1. dátummal jelennek meg.



Sorozatfelvétellel készült képek megtekintése és törlése

Képsorozat képeinek megtekintése

A sorozatfelvételnél, többsz. exp. világosítással, kreatív módban vagy saját kollázs funkcióval készült képek képsorozatként vannak elmentve.

A képsorozat egyik képe kulcsképként szolgál a képsorozat jelzésére a teljes képes visszajátszási módban vagy kisképes visszajátszási módban történő megjelenítéskor.

Nyomja meg az **OK** gombot, hogy egyenként jelenítse meg a képsorozat képeit.



Az **OK** gomb megnyomása után az alább felsorolt műveletek érhetőek el.

- Az előző vagy a következő kép megtekintéséhez nyomja meg a választógomb **◀▶** oldalát.
- A képsorozathoz nem tartozó képek megjelenítéséhez nyomja meg a **▲** gombot, ekkor visszatér a kulcskép megjelenítéséhez.
- Ha a sorozat képeit kis képekként vagy diavetítés formájában szeretné megtekinteni, a Visszajátszás menü (📖128) **Sorozat megjelenítési beáll.** lehetőségénél válassza az **Egyéni képek** értéket.

Sorozat megjelenítési opciók

Ezzel a fényképezőgéppel a más eszközzel készített sorozatképek nem jeleníthetők meg sorozatfelvételnél.

Képsorozat használata közben rendelkezésre álló visszajátszási opciók

- Amikor a képsorozat képei teljes képes visszajátszás módban jelennek meg, nyomja meg a **MENU** gombot a funkciók kiválasztásához a visszajátszás menüben (📖124).
- Amennyiben az alábbi visszajátszás menüpontokban lévő képválasztási képernyőn kiválaszt egy fő képet, a beállítás a sorozatfelvételen lévő összes felvételre érvényes lesz.
 - Megjelölés feltöltésre, Védelem, Másolás



Képsorozat képeinek törlése

Amikor egy képsorozat képeinél megnyomja a  (törlés) gombot, a képek törlésére a képsorozat megjelenítésének függvényében kerül sor.

- Amikor a kulcskép látható:
 - **Aktuális kép:** A megjelenített képsorozat összes képe törlődik.
 - **Kijelölt képek törlése:** Ha a kijelölt képek törlése képernyőn a kulcskép van kijelölve (), a képsorozat összes képe törlődik.
 - **Összes kép:** A memóriakártyán vagy a belső memóriában található összes kép törlődik.
- Amikor a képsorozat képei teljes képes visszajátszás módban vannak megjelenítve:
 - **Aktuális kép:** Az aktuálisan látható kép törlődik.
 - **Kijelölt képek törlése:** A sorozatból kiválasztott képek törlődnek.
 - **Teljes sorozat:** A megjelenített képsorozat összes képe törlődik.



Képek szerkesztése (állóképek)

Képek szerkesztése előtt

A fényképezőgépen könnyen szerkesztheti a képeket. A szerkesztett másolatokat a gép különálló fájlként menti.

A szerkesztett másolatok rögzítésének dátuma és időpontja megegyezik az eredeti fényképével.



A képek szerkesztésének korlátozásai

- Egy kép legfeljebb 10 alkalommal szerkeszthető. A videóból készített állóképek legfeljebb 9 alkalommal szerkeszthetők.
- Bizonyos méretű képek nem szerkeszthetők, és bizonyos funkciók sem használhatók a szerkesztéshez.

Gyors effektusok: Színárnyalat vagy hangulat módosítása

A képek feldolgozása különböző effektusokkal.

Az alábbiak közül lehet választani: **Festmény**, **Illusztráció**, **Lágy portré**, **Portré (színes + fekete-fehér)**, **Halszemoptika**, **Csillogás** vagy **Miniatűr hatás**.

1

Jelentse meg teljes képes visszajátszás módban a képet, amelyekre az effektust alkalmazni kívánja, és nyomja meg az **OK** gombot.



2

A választógomb **▲▼◀▶** oldalával jelölje ki a kívánt hatást, és nyomja meg az **OK** gombot.

- A zoomvezérlőt (📖) mozgassa **T** (📍) irányba a teljes képes vagy **W** (📷) irányba a kisképes visszajátszásra váltáshoz.
- Nyomja meg a **MENU** gombot a kilépéshez a szerkesztett kép mentése nélkül.





3



Válassza az **Igen** lehetőséget, majd nyomja meg az **OK** gombot.

- Elkészül a szerkesztett másolat.



Gyors retusálás: A kontraszt és a színtelítettség növelése



Nyomja meg a(z)  gombot a visszajátszás módba történő belépéshez →
Válasszon képet → MENU gomb → Gyors retusálás →  gomb

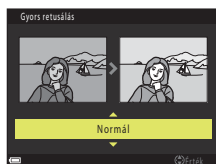

A   választógombbal jelölje ki a kívánt képhatást, és nyomja meg az  gombot.

- A szerkesztett verzió a jobb oldalon jelenik meg.
- A másolat mentése nélküli kilépéshez nyomja meg a választógomb  oldalát.



D-Lighting: A fényerő és a kontraszt megnövelése



Nyomja meg a(z)  gombot a visszajátszás módba történő belépéshez →
Válasszon képet → MENU gomb → D-Lighting →  gomb

A választógomb   oldalával válassza ki az **Rendben** lehetőséget, majd nyomja meg az  gombot.

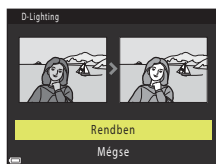
- A szerkesztett verzió a jobb oldalon jelenik meg.
- A másolat mentése nélküli kilépéshez válassza a **Mégse** lehetőséget, és nyomja meg az  gombot.



Vörösszemhatás-korr.: Vörösszemhatás-korrektció vakuval történő fényképezés során

Nyomja meg a(z)  gombot a visszajátzás módba történő belépéshez →
Válasszon képet → MENU gomb → Vörösszemhatás-korr. →  gomb

Tekintse meg az eredményt, és nyomja meg az  gombot.



- A másolat mentése nélküli kilépéshez nyomja meg a választógomb  oldalát.







Megjegyzések a Vörösszemhatás-korrektcióval kapcsolatban

- Ha a fényképezőgép nem érzékel vörös szemet, akkor egy figyelmeztető üzenet jelenik meg, és a képernyő visszatér a visszajátzás menübe.
- A vörösszemhatás-korrektció háziállatokra (kutyák és macskák) akkor is alkalmazva lehet, ha a szemük nem is vörös.
- A vörösszemhatás-korrektció nem minden képnél jár a várt eredménnyel.
- Ritkán a vörösszemhatás-csökkentés szükségtelenül a kép többi részére is alkalmazva lehet.

Glamour retusálás: Az emberi arcok javítása

Nyomja meg a(z)  gombot a visszajátzás módba történő belépéshez →
Válasszon képet → MENU gomb → Glamour retusálás →  gomb

1 A választógomb     oldalával válassza ki a retusálni kívánt arcot, és nyomja meg az  gombot.

- Ha csak egy arc lett észlelve, folytassa a 2. lépéssel.

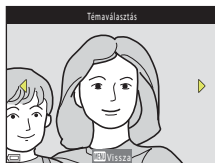

2 A választógomb ◀▶ oldalával jelölje ki a hatást, a ▲▼ oldallal válassza ki a hatás szintjét, és nyomja meg az **OK** gombot.

- Egyszerre több hatást is alkalmazhat.

Az **OK** gomb megnyomása előtt módosítsa vagy ellenőrizze a hatások beállításait.

☺ **Kisebb arc**, 🗨 **Bőrlágyítás**, 🗨 **Alapozó smink**, 🗨 **Fényesség csökkentése**, 😊 **Táskás szem eltüntetése**, 😊 **Nagyobb szemek**, 😊 **Szemek fehéritése**, 😊 **Szemfesték**, 😊 **Szempillafesték**, 😊 **Fogak fehéritése**, 😊 **Rúzs**, 😊 **Arcpirosítás**

- Nyomja meg az **MENU** gombot a személy kiválasztására szolgáló képernyőre való visszatéréshez.

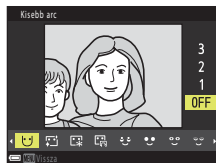

3 Tekintse meg az eredményt, és nyomja meg az **OK** gombot.

- A beállítások módosításához nyomja meg a ◀ gombot, hogy visszatérjen a 2. lépésre.
- Nyomja meg a **MENU** gombot a kilépéshez a szerkesztett kép mentése nélkül.

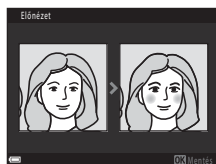

4 Válassza ki a **Igen** lehetőséget, majd nyomja meg az **OK** gombot.

- Elkészül a szerkesztett másolat.

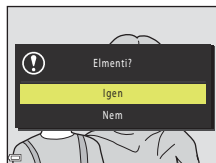





✓ **Megjegyzések a Glamour retusálással kapcsolatban**



- Egyszerre csak egy arc szerkeszthető. Ha a glamour retusálást másik arcra is szeretné alkalmazni, szerkessze újra a szerkesztett képet.
- Az arcok irányától vagy a téma fényerejétől függően előfordulhat, hogy a fényképezőgép nem ismeri fel megfelelően az arcokat, vagy nem a várt módon végezhető el a glamour retusálás funkció.
- Ha a fényképezőgép nem érzékel arcokat, akkor egy figyelmeztető üzenet jelenik meg, és a képernyő visszatér a visszájátás menübe.
- A glamour retusálás funkció csak az 1600 vagy kisebb ISO érzékenységgel és a 640 × 480 vagy nagyobb méretben készült képekre alkalmazható.





Kis kép: Kép méretének csökkentése

Nyomja meg a(z)  gombot a visszajátszás módba történő belépéshez → Válasszon képet → MENU gomb → Kis kép →  gomb

1 A választógomb   oldalával jelölje ki a másolat kívánt méretét, és nyomja meg az  gombot.

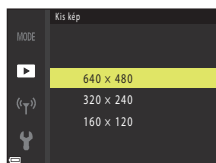
- A  **4608 × 2592** képmód beállítással készült képeknél csak a **640 × 360**, a  **3456 × 3456** beállítással készülteknél pedig csak a **480 × 480** látható.



2 Válassza ki a **Igen** lehetőséget, majd nyomja meg az  gombot.

- Elkészül a szerkesztett másolat (körülbelül 1:8 tömörítési aránnyal).

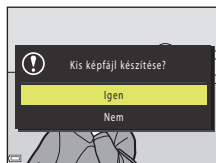

Kivágás: Kivágott másolat készítése

1 Mozgassa a zoomvezérlőt a kép nagyításához (📖64).

2 Állítsa be úgy a képet, hogy csak a megtartani kívánt rész legyen látható, majd nyomja meg a **MENU** (menü) gombot.

- Mozgassa a zoomvezérlőt a **T** (🔍) vagy **W** (📐) irányba a nagyítási arány módosításához. Állítson be olyan nagyítási arányt, amelyiknél a **📏**:**📏** látható.
- A választógomb **▲▼◀▶** oldalával keresse meg a kép azon részét, amelyet meg szeretne jeleníteni.



3 Erősítse meg a megtartandó területet, és nyomja meg az **OK** gombot.

- A terület újbóli megtekintéséhez nyomja meg a **◀** gombot.

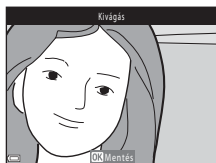

4 Válassza ki a **Igen** lehetőséget, majd nyomja meg az **OK** gombot.

- Elkészül a szerkesztett másolat.

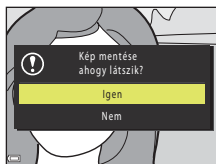

✓ **Megjegyzések a Képkivágás funkcióval kapcsolatban**

Az egyszerű panorámaképek nem szerkeszthetők.

📏 **Képméret**

A kivágás utáni képarány (vízszintes a függőlegeshez) megegyezik az eredeti képével.



Videók

Videofelvételek készítésével és visszajátszásával kapcsolatos alapl műveletek	76
Állóképek készítése videofelvétel közben.....	79
Rövid videó bemutató mód (videoklipek kombinálása rövid videókká)	80
Videó visszajátszása közben használható műveletek	83
Videók szerkesztése	84



Videofelvételek készítésével és visszajátszásával kapcsolatos alapl műveletek

1 Jelenítse meg a fényképezés képernyőt.

- Ellenőrizze a hátralévő videofelvételi időt.
- Javasoljuk, hogy azt a videó-képkivágást jelenítse meg, amelyet videofelvételként kíván rögzíteni. (☞77).

Hátralévő videofelvételi idő



Videókép

2 Csupkja le a vakut (☞19).

- Előfordulhat, hogy felemelt vaku mellett a felvétel hangja tompábban hallható.

3 A videofelvétel elindításához nyomja meg a ● (▶ videofelvétel) gombot.

- A fényképezőgép a kép közepére állítja az élességet.
- Nyomja meg a választógomb ▶ oldalát a felvétel szüneteltetéséhez, és nyomja meg újra a ▶ oldalt a felvétel folytatásához (kivéve ha HS videobeállítás van kiválasztva a **Videobeállítások** alatt). A felvétel automatikusan leáll öt perc szüneteltetés után.
- Készíthet állóképet is, ha a videó rögzítése közben lenyomja a kioldógombot (☞79).

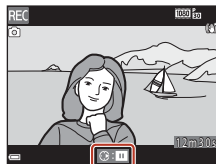

4 A videó rögzítésének befejezéséhez nyomja meg ismét a ● (▶) gombot.

5 Válasszon ki egy videót teljes képes visszajátszás módban, és nyomja meg az OK gombot a lejátszásához.

- A videó ikonnal rendelkező kép egy videót takar.



Videókép

- A **DISP** gomb megnyomásával jelenítse meg a videó-képkivágást (📄4). Mielőtt videót rögzítene, ellenőrizze, hogy a képkivágás megfelelő-e.
- A videóban rögzített képkivágás függ a videómenü **Videobeállítások** vagy **Videó VR** beállításaitól is.

Maximális videofelvételi idő

A videofájlok nem haladhatják meg a 29 perc hosszúságot, még akkor sem, ha a memóriakártyán a szabad hely ennél hosszabb felvétel elkészítését is lehetővé tenné. Egy videofájl maximális mérete 4 GB.

Amennyiben a fájl mérete meghaladja a 4 GB értéket, a rögzítés még akkor is leáll, ha 29 percnél kevesebb időtartamot rögzített.

- Az egy videó esetében rendelkezésre álló hátralévő felvételi idő a fényképezés képernyőn látható.
- A tényleges hátralévő rögzítési idő a videó tartalmának, a téma mozgásának és a memóriakártya típusának függvényében változhat.
- A 6 vagy gyorsabb SD sebességosztályú (V6 videó sebességosztályú) memóriakártyák használata javasolt a videók készítésére (📄179). Ha alacsonyabb sebességosztályú memóriakártyát használ, a videofelvétel váratlanul megszakadhat.

☑ A fényképezőgép hőmérséklete

- A fényképezőgép felmelegedhet hosszabb videofelvétel rögzítésekor, vagy ha a fényképezőgépet forró helyen használja.
- Ha videofelvétel készítésekor a fényképezőgép belseje túlságosan felmelegszik, a készülék automatikusan leállítja a felvételt. A felvétel leállításáig hátralévő idő (🕒10s) megjelenik a monitoron, és a visszaszámlálás elindul.

A felvétel leállítását követően a fényképezőgép kikapcsol.

A fényképezőgépet ne kapcsolja be, amíg a fényképezőgép belseje le nem hűlt.



Megjegyzések a videók rögzítésével kapcsolatban

✓ Megjegyzések a videók és a képek elmentésére vonatkozóan

- Képek vagy videók mentésekor egy jelzés látható, amely a még készíthető képek számát vagy a fennmaradó videórögzítési időt mutatja, vagy pedig a **Várjon, amíg a fényképező-gép befejezi a rögzítést.** felirat látható. **Ne nyissa fel az akkumulátor-/kártyafoglalat fedelét és ne távolítsa el a memóriakártyát vagy az elemeket/akkumulátorokat,** amikor jelzés villog. Ezzel adatokat veszthet el, illetve a fényképezőgép vagy a memóriakártya károsodását okozhatja.
- A fényképezőgép belső memóriájának használatakor a videók mentése eltarthat egy ideig.

✓ Megjegyzések a rögzített videókkal kapcsolatban

- A digitális zoom használatakor a képminőség romolhat.
- A felvételen hallható lehet a zoomvezérlő működésének, a zoomnak, az automatikus élességállítás motorjának, a rázkódáscsökkentésnek, valamint a fényerő módosításakor a rekesz működésének a hangja.
- Videók rögzítése közben az alábbi jelenségek jelentkezhetnek a képernyőn. Ezek a jelenségek a rögzített videókkal együtt kerülnek mentésre.
 - Sávok jelenhetnek meg neon, higanygőz- vagy nátriumgőz-lámpák fényeinek hatására.
 - A képen az egyik oldalától a másikig gyorsan mozgó tárgyak, mint mozgó vonat vagy autó, elmosódottan jelenhetnek meg.
 - Ha a fényképezőgépet gyorsan mozgatja, a teljes kép elmosódott lehet.
 - A fényforrások vagy egyéb fényes területek visszamaradt képeket okozhatnak a fényképezőgép mozgatása után.
- A téma távolságától és a zoom beállításától függően színes sávok tűnhetnek fel az ismétlődő mintákat tartalmazó témákon (függönyök, ablakredőnyök stb.) a videók rögzítésekor és visszajátszásakor. Ez akkor történik, ha a téma mintázata és a képérzékelő jellemzői zavaró hatással vannak egymásra; ez nem jelent hibás működést.

✓ Megjegyzések a videók rögzítése közben használt rázkódáscsökkentéssel kapcsolatban

- Amikor a **Videó VR** beállítása a videó menüben (📖122) **Be (hibrid)** értéken áll, a látószög (azaz a keretben látható terület) videó rögzítésekor szűkebb lesz.
- Ha videórögzítéskor állványt használ a fényképezőgép stabilizálására, állítsa a **Videó VR** opciót **Ki** értékre, hogy megelőzze a funkció által okozott potenciális hibákat.

✓ Megjegyzések a videofelvétel közbeni automatikus élességállítással kapcsolatban



Az automatikus élességállítás nem mindig működik megfelelően (📖57). Ebben az esetben próbálkozzon az alábbiakkal:

1. A videofelvétel megkezdése előtt állítsa az **Autófókusz mód** opciót **Egyszeri AF** (alapbeállítás) értékre a videó menüben.
2. A fényképezőgépet irányítsa egy másik – a kompozíció közepére helyezett – tárgyra, amely ugyanolyan távolságra helyezkedik el, mint az eredetileg rögzíteni kívánt téma, a videofelvétel elindításához nyomja meg a **(☞) (☞)** videofelvétel) gombot, majd a fényképezőgépet irányítsa az eredeti témára.







Állóképek készítése videofelvétel közben

Ha lenyomja az exponáló gombot videofelvétel közben, a fényképezőgép egy képkockát elment állóképként. Az állókép rögzítése közben a videofelvétel folytatódik.

- Állókép akkor rögzíthető, ha  látható a képernyőn. Ha  látható, állókép nem rögzíthető.
- A rögzített állókép mérete megegyezik a videókép méretével (117).



Megjegyzések a videofelvétel közben készített állóképekkel kapcsolatban

- Videofelvétel közben nem készíthető állókép a következő esetekben:
 - Ha a hátralévő rögzítési idő kevesebb, mint öt másodperc.
 - Amikor a **Videobeállítások** (117) értéke  **1080/60i**,  **1080/50i**,  **480/30p**,  **480/25p** vagy HS videó.
- Az állókép készítésekor hallható zárhang a rögzített videofelvételbe is belekerülhet.
- Ha a fényképezőgép mozog a kioldógomb megnyomásakor, a fénykép elmosódott lehet.



Rövid videó bemutató mód (videoklipek kombinálása rövid videókká)

A fényképezőgép készít egy legfeljebb 30 másodperc hosszú rövid videót (**1080 30p** **1080/30p** vagy **1080 25p** **1080/25p**) úgy, hogy több, néhány másodperc hosszúságú videoklipet rögzít és kombinál egygyé.

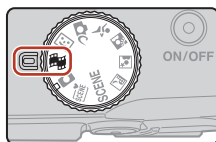

1 Nyomja meg a MENU (menü) gombot, és konfigurálja a videórögzítés beállításait.

- **Képek száma:** Állítsa be a fényképezőgép által rögzítendő videoklipek számát, valamint a videoklipek rögzítési idejét. Alapbeállításként a fényképezőgép 15 darab 2 másodperces videoklipet rögzít, amelyekből egy 30 másodperces rövid videót készít.
- **Speciális hatások** (📖81): Rögzítéskor különféle hatásokat alkalmazhat a videókra. A hatások az egyes videoklipekhez módosíthatók.
- **Háttérzene:** Válassza ki a háttérzenét. Mozdassa a zoomvezérlőt (📖2) a(z) **T** (🔊) felé az előnézethez.
- A beállítások végrehajtása után nyomja meg a **MENU** gombot vagy a kioldógombot menüből való kilépéshez.

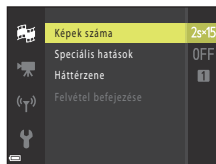

2 Videoklip rögzítéséhez nyomja meg a **●** (📹 videofelvétel) gombot.

- A fényképezőgép automatikusan leállítja a videoklip rögzítését az 1. lépésben megadott idő leteltekor.
- A videoklip rögzítése ideiglenesen szüneteltethető. Lásd „A videofelvétel szüneteltetése” (📖82).



3 Ellenőrizze a rögzített videoklipet vagy törölje azt.

- Az ellenőrzéshez nyomja meg az **OK** gombot.
- A törléshez nyomja meg a **🗑️** gombot. Az utoljára rögzített vagy az összes videoklip törölhető.
- A videoklipek rögzítésének folytatásához ismételje meg a 2. lépés műveleteit.
- A hatások módosításához térjen vissza az 1. lépéshez.

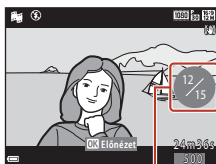





Rögzített videoklipek száma



4 Mentse el a rövid videó bemutatót.

- A rövid videó bemutató mentésére akkor kerül sor, amikor a fényképezőgép végzett a megadott számú videoklip rögzítésével.
- Ha a rövid videó bemutatót azelőtt szeretné elmenteni, hogy a fényképezőgép végzett a megadott számú videoklip rögzítésével, nyomja meg a **MENU** gombot, amikor a fényképezés készenlét képernyő látható, majd válassza ki a **Felvétel befejez.** lehetőséget.
- A videoklipek törlődnek a rövid videó bemutató mentése után.

Speciális hatások

Típus	Leírás
SOFT Lágy	A kép lágyítása a teljes kép kis mértékű homályosításával.
SEPIA Nosztalgikus szépia	Szépia tónust ad a képnek és lecsökkenti a kontrasztot, hogy régi fénykép benyomását keltse.
<input type="checkbox"/> Erős kontr. monokróm	Erősen kontrasztos fekete-fehér fényképet készít.
 Kiválasztott szín	Csak a kiválasztott színt őrzi meg, a többi színt fekete-fehérré változtatja.
POP Pop	Növeli a teljes kép színtelítettségét, világosabbá téve azt.
 Kereszthívás	A képnek egy adott szín alapján titokzatos megjelenést ad.
 1 Játékkamera hatás 1	A teljes képnek sárgás árnyalatot ad, és sötétíti a kép széleit.
 2 Játékkamera hatás 2	Csökkenti a teljes kép színtelítettségét, és sötétíti a kép széleit.
 Tükör	A kép bal oldalát középről indítva áttükrözi, szimmetrikus képet létrehozva ezáltal.
OFF Ki (alapbeállítás)	Nincs semmilyen effektus alkalmazva a képen.

- A **Kiválasztott szín** vagy a **Kereszthívás** kiválasztásakor a ▲▼ választógombbal jelölje ki a kívánt színt, és nyomja meg az **OK** gombot a szín alkalmazásához.



Videoklip visszajátszása közben használható műveletek

A hangerő beállításához mozgassa a zoomvezérlőt (📖2) a videoklip lejátszásakor.

A visszajátszási vezérlőelemek a képernyőn láthatók.

Az alább felsorolt műveletek végrehajtásához a választógomb ◀▶ oldala segítségével válasszon ki egy vezérlőelemet, majd nyomja meg az OK gombot.



Visszajátszás vezérlőelemek

Funkció	Ikron	Leírás
Visszatekerés	◀◀	Tartsa nyomva az OK gombot a videó visszatekeréséhez.
Gyors előre	▶▶	Tartsa lenyomva az OK gombot a videó gyors előretekeréséhez.
Szünet	⏸	A visszajátszás szüneteltetése. Az alább felsorolt műveletek szüneteltetés közben hajthatók végre.
		◀◀ A videó visszaléptetése egyetlen képkockával. Tartsa nyomva az OK gombot a videó folyamatos visszatekeréséhez.
		▶▶ A videó előretekerése egyetlen képkockával. Tartsa nyomva az OK gombot a videó folyamatos előretekeréséhez.
		▶ A visszajátszás folytatása.
Visszajátszás vége	■	Visszatérés a fényképezés képernyőre.
Felvétel befejezése	📷	Mentse el a rövid videó bemutatót a rögzített videoklipekből.

✓ **Megjegyzések a rövid videó bemutató rögzítésével kapcsolatban**

- A fényképezőgép nem tud videókat rögzíteni, ha nincs behelyezve memóriakártya.
- Ne cserélje ki a memóriakártyát, amíg a rövid videó bemutató mentése nem fejeződött be.

📷 **A videofelvétel szüneteltetése**

- Állóképet (📷 4608 x 2592) úgy készíthet, hogy megnyomja a kioldógombot, amikor a fényképezés készenlét képernyő látható.
- A videofelvételt szüneteltetheti és lejátszhatja a képeket, de akár más fényképezési módba is átkapcsolhat. A videofelvétel folytatódik, amikor újra belép a rövid videó bemutató módba.

A rövid videó bemutató módban használható funkciók

- Önkioldó (📖49)
- Makró mód (📖50)
- Expozíció-kompenzáció (📖51)
- Rövid videó bemutató menü (📖80)
- Videobeállítások menü (📖117)



Videó visszajátszása közben használható műveletek

A hangerő beállításához mozgassa a zoomvezérlőt (📖2) a videó lejátszásakor.

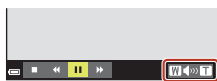

Hangerőjelző

A visszajátszási vezérlőelemek a képernyőn láthatók. Az alább felsorolt műveletek végrehajtásához a választógomb ◀▶ oldala segítségével válasszon ki egy vezérlőelemet, majd nyomja meg az OK gombot.



Szüneteltetéskor

Funkció	Ikron	Leírás	
Visszatekerés	◀	Tartsa nyomva az OK gombot a videó visszatekeréséhez.	
Gyors előre	▶	Tartsa lenyomva az OK gombot a videó gyors előretekeréséhez.	
Szünet	⏸	A visszajátszás szüneteltetése. Az alább felsorolt műveletek szüneteltetés közben hajthatók végre.	
		◀	A videó visszaléptetése egyetlen képkockával. Tartsa nyomva az OK gombot a videó folyamatos visszatekeréséhez.
		▶	A videó előretekerése egyetlen képkockával. Tartsa nyomva az OK gombot a videó folyamatos előretekeréséhez.
		📄	Kijelöli a videó kívánt szakaszát, és külön fájlként menti el.
		📄	Kijelöli a videó egy képkockáját, és állóképként menti el.
Befejez	▶	Visszatérés teljes képes visszajátszás módba.	







Videók szerkesztése

Videók szerkesztése közben használjon megfelelően feltöltött akkumulátort, hogy a fényképezőgép ki ne kapcsoljon. Ha az akkumulátor töltöttségi szintjének jelzése , videó szerkesztésére nincs lehetőség.



A videofelvétel kívánt szakaszának kivágása

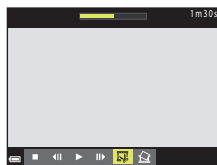

A rögzített videó kívánt része külön fájlként is menthető.

1 Játssza vissza a kívánt videót, és szüneteltesse a lejátszást a kivágandó rész kezdőpontjánál ()83).

2 A  választógombbal válassza ki a  vezérlőelemet, majd nyomja meg az  gombot.







3 A   gombbal jelölje ki a  lehetőséget (válasszon kezdőpontot).

- A  segítségével mozgassa a kezdőpontot.
- A szerkesztés megszakításához válassza a  (vissza) lehetőséget, és nyomja meg az  gombot.



4 A választógomb   oldalával válassza ki a  lehetőséget (válasszon vége pontot).

- A  segítségével mozgassa a végpontot.
- A kijelölt rész előnézetéhez válassza a  lehetőséget, majd nyomja meg az  gombot. Nyomja meg ismét az  gombot az előnézet leállításához.



5 A ▲▼ gombbal válassza ki a (mentés) opciót, majd nyomja meg az gombot.

- A videó mentéséhez kövesse a képernyőn megjelenő utasításokat.

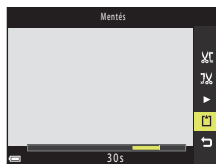







Videók képkockáinak kinyerésével kapcsolatos megjegyzések

- A szerkesztéssel készült videókat nem lehet még egyszer vágni.
- Egy videó ténylegesen megvágott része némileg eltérhet a kezdő- és végpontokkal meghatározott résztól.
- Videók két másodpercnél rövidebbre nem vághatók.

Képkocka mentése állóképként videóból

A rögzített videóból a kívánt képkocka kiemelhető és állóképként elmenthető.

- Szüneteltesse a videót, és jelenítse meg a kiemelni kívánt képkockát (83).
- A  választógombbal válassza ki a  vezérlőelemet, majd nyomja meg az  gombot.

- A megerősítést kérő párbeszédpanel megjelenésekor válassza a **Igen** lehetőséget, és a mentéshez nyomja meg az  gombot.
- Az így mentett állóképek képminősége normál (tömörítési arány kb. 1:8). A kép méretét az eredeti videó képmérete határozza meg (117).

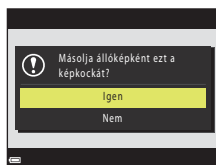
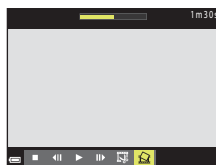

A képek kinyerésére vonatkozó korlátozások

 1080/60i,  1080/50i,  480/30p,  480/25p vagy HS videó beállítással rögzített videóból nem lehet kinyerni állóképeket.



A fényképezőgép csatlakoztatása televízióhoz, számítógéphez, nyomtatóhoz

Képek használata	87
Képek megtekintése tévékészüléken	88
Képek nyomtatása számítógép nélkül	89
Képek átmásolása számítógépre (ViewNX-i)	93



Képek használata

A felvett képek nemcsak a SnapBridge alkalmazással élvezhetők, hanem külső eszközökre is továbbíthatók, az alábbiak szerint.

Képek megtekintése tévékészüléken



A fényképezőgéppel készített képek és videók TV-készüléken is megtekinthetők.

A csatlakoztatás módja: A kereskedelmi forgalomban kapható HDMI-kábelt csatlakoztassa a tévé HDMI-bemenetéhez.

Képek nyomtatása számítógép nélkül



Ha a fényképezőgépet PictBridge-kompatibilis nyomtatóhoz csatlakoztatja, számítógép használata nélkül is nyomtathat képeket.

A csatlakoztatás módja: Csatlakoztassa a fényképezőgépet közvetlenül a nyomtató USB-portjához az USB-kábelrel.

Képek átmásolása számítógépre (ViewNX-i)



A képeket és videókat áttöltheti számítógépre, és ott megnézheti, szerkesztheti azokat.

A csatlakoztatás módja: Csatlakoztassa a fényképezőgépet a számítógép USB-portjához az USB-kábelrel.

- A számítógéphez csatlakoztatás előtt telepítse a ViewNX-i alkalmazást a számítógépre.

Megjegyzések a kábelek fényképezőgéphez való csatlakoztatásával kapcsolatban

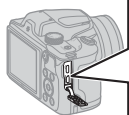

Nyissa ki a csatlakozófedelelet.



Mikro USB-csatlakozó

HDMI-mikro csatlakozó (D típusú)

Illessze be a csatlakozót.

- Ne felejtse el kikapcsolni a fényképezőgépet a kábelek csatlakoztatása vagy leválasztása előtt. Ellenőrizze a dugaszok alakját és tájolását, és egyenesen csatlakoztassa/húzza ki őket.
- Bizonyosodjon meg arról, hogy a fényképezőgép akkumulátora megfelelően fel legyen töltve. Az EH-62F (külön beszerezhető) hálózati tápegység segítségével ez a fényképezőgép elektromos fali aljzatból is ellátható árammal. Kizárólag az EH-62F hálózati tápegységet használja a fényképezőgéphez. Ezen óvintézkedés be nem tartása esetén a fényképezőgép túlmelegedhet vagy károsodhat.
- A csatlakoztatás módjával és a további műveletekre vonatkozó információkkal kapcsolatban lásd az adott eszköz dokumentációját ezen a dokumentumon kívül.



Képek megtekintése tévékészüléken

- 1** Kapcsolja ki a fényképezőgépet, és egy kereskedelmi forgalomban kapható HDMI kábellel csatlakoztassa azt a televízióhoz.

- Ellenőrizze a dugaszok alakját és tájolását, és egyenesen csatlakoztassa/húzza ki őket.

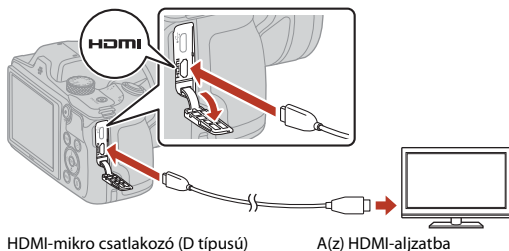

- 2** Állítsa be a TV bemenetét a külső bemenet megjelenítésére.

- Részletes tájékoztatást a televízióhoz mellékelt dokumentációban talál.

- 3** Tartsa lenyomva a  (visszajátszás) gombot a fényképezőgép bekapcsolásához.

- A képek a televíziókészüléken jelennek meg.
- A fényképezőgép képernyője nem kapcsol be.

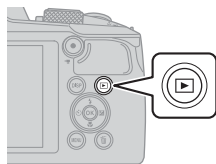

Képek nyomtatása számítógép nélkül

A fényképezőgép közvetlenül is csatlakoztatható PictBridge-kompatibilis nyomtatókhoz, így a képek közvetlenül, számítógép közbeiktatása nélkül kinyomtathatók.

A fényképezőgép csatlakoztatása nyomtatóhoz

- 1 Kapcsolja be a nyomtatót.
- 2 Kapcsolja ki a fényképezőgépet, és csatlakoztassa a nyomtatóhoz az USB-kábellel.
 - Ellenőrizze a dugaszok alakját és tájolását, és egyenesen csatlakoztassa/húzza ki őket.

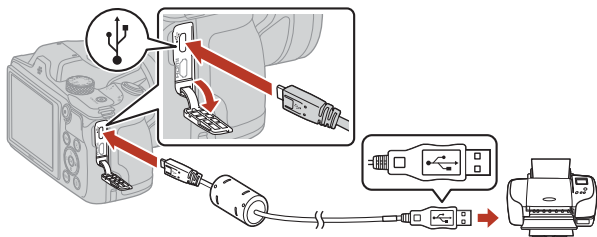

- 3 A fényképezőgép automatikusan bekapcsol.

- A fényképezőgép képernyőjén megjelenik a **PictBridge** kezdőképernyő (①), majd a **Kijelöltek nyomtatása** képernyő (②).

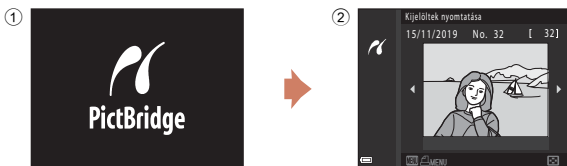

Ha a PictBridge képernyő nem jelenik meg

Ha a **Töltés számítógépről** (📖145) beállítás értéke **Automatikus**, előfordulhat, hogy bizonyos nyomtatókon nem lehet közvetlen kapcsolaton keresztül kinyomtatni a fényképezőgépen tárolt képeket. Ha a fényképezőgép bekapcsolását követően nem jelenik meg a monitoron a PictBridge kezdőképernyője, kapcsolja ki a fényképezőgépet, és húzza ki az USB-kábelt. A **Töltés számítógépről** beállításhoz válassza a **Ki** értéket, és csatlakoztassa újból a fényképezőgépet a nyomtatóhoz.



Képek egyesével történő nyomtatása

1 A választógomb ◀▶ részével jelölje ki a kívánt képet, majd nyomja meg az **OK** gombot.

- A zoomvezérlőt mozgassa **W** (☐) irányba a kis képes, **T** (R) irányba a teljes képes visszajátzásra váltsához.

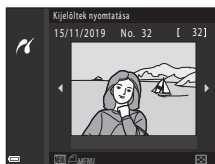

2 A választógomb ▲▼ részeivel válassza ki az **Másolatok** lehetőséget, majd nyomja meg az **OK** gombot.

- A ▲▼ résszel állítsa be a példányszámot (legfeljebb kilenc), és nyomja meg az **OK** gombot.

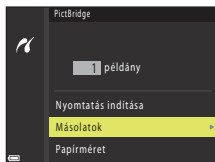

3 Válassza a **Papírméret** lehetőséget, majd nyomja meg az **OK** gombot.

- Válassza ki a kívánt papírméretet, és nyomja meg az **OK** gombot.
- Válassza ki a **Alapbeállítás** lehetőséget a nyomtatáshoz a nyomtatón beállított papírméret használatával.
- A fényképezőgépen kiválasztható papírméret-beállításokat a használt nyomtató határozza meg.

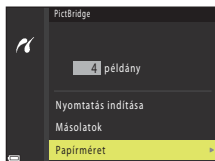

4 Válassza ki a **Nyomtatás indítása** lehetőséget, majd nyomja meg az **OK** gombot.

- Megkezdődik a nyomtatás.

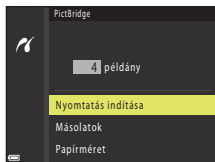

Több fénykép nyomtatása

- 1** Amikor megjelenik a **Kijelöltek nyomtatása** képernyő, nyomja meg a **MENU** (menü) gombot.

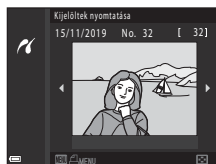

- 2** A választógomb ▲▼ oldalával válassza ki a **Papírméret** opciót, majd nyomja meg az **OK** gombot.

- Válassza ki a kívánt papírméretet, és nyomja meg az **OK** gombot.
- Válassza ki a **Alapbeállítás** lehetőséget a nyomtatáshoz a nyomtatón beállított papírméret használatával.
- A fényképezőgépen kiválasztható papírméret-beállításokat a használt nyomtató határozza meg.
- A nyomtatási menüből való kilépéshez nyomja meg a **MENU** gombot.

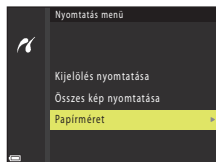



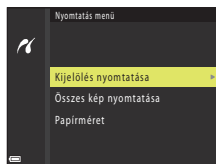



- 3** Válassza a **Kijelölés nyomtatása** vagy **Összes kép nyomtatása** lehetőséget, majd nyomja meg az **OK** gombot.



Kijelölés nyomtatása

Válassza ki a képeket (legfeljebb 99-et), és adja meg az egyes képekre vonatkozó példányszámot (legfeljebb 9).

- A választógomb  oldalával válassza ki a képeket, majd a  oldalal adja meg a nyomtatandó másolatok számát.
- A nyomtatásra kijelölt képeket  jelzés azonosítja, illetve megjelenik rajtuk a beállított példányszám is. A nyomtatásra kijelölés törléséhez állítsa a példányszámot 0 értékre.
- A zoomvezérlőt mozgassa **T**  irányba a teljes képes, vagy **W**  irányba a kisképes visszajátszásra váltáshoz.
- Nyomja meg az  gombot, ha befejezte a beállítást. Amikor megjelenik nyomtatási példányszámot megerősítő képernyő, válassza a **Nyomtatás indítása** lehetőséget, és nyomja meg az  gombot a nyomtatás elkezdéséhez.



Összes kép nyomtatása

A nyomtató egyenként kinyomtatja a belső memóriában vagy a memóriakártyán tárolt összes képet.

- Amikor megjelenik nyomtatási példányszámot megerősítő képernyő, válassza a **Nyomtatás indítása** lehetőséget, és nyomja meg az  gombot a nyomtatás elkezdéséhez.



Képek átmásolása számítógépre (ViewNX-i)

A ViewNX-i telepítése

A ViewNX-i egy Nikon szoftver, amely lehetővé teszi a képek és videók átvitelét számítógépre, azok megtekintése és szerkesztése céljából.

A ViewNX-i telepítéséhez töltsse le a ViewNX-i telepítőjének legújabb verzióját a következő webhelyről, és telepítse a képernyőn megjelenő utasítások szerint.

<https://downloadcenter.nikonimglib.com>

A rendszerkövetelményeket és további információkat lásd a régióhoz tartozó Nikon webhelyen.

Képek átmásolása számítógépre

A számítógép képernyőjén megjelenő menüpontok az operációs rendszer vagy a szoftver verziójának frissítésekor változhatnak.

1 Készítse elő a képeket tartalmazó memóriakártyát.

A képek memóriakártyáról számítógépre másolásához az alábbi módszerek használhatja.

- **SD kártyafoglat/kártyaolvasó:** Helyezze be a memóriakártyát a számítógép kártyafoglatába vagy a számítógéphez csatlakoztatott a kártyaolvasóba (kereskedelmi forgalomba kapható).
- **Közvetlen USB kapcsolat:** Kapcsolja ki a fényképezőgépet, és ellenőrizze, hogy a memóriakártya a fényképezőgépben található. Csatlakoztassa a fényképezőgépet a számítógéphez az USB-kábellel. A fényképezőgép automatikusan bekapcsol. A fényképezőgép belső memóriájában tárolt képek átviteléhez, távolítsa el a memóriakártyát a fényképezőgépből mielőtt a számítógéphez csatlakoztatná.

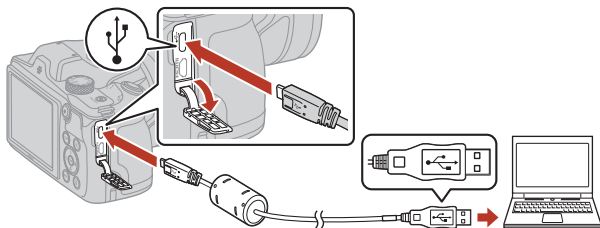

✓ A fényképezőgép számítógéphez csatlakoztatásával kapcsolatos megjegyzések

Csatlakoztassa le az összes többi USB-eszközt a számítógépről. Hibás működést okozhat, ha a fényképezőgépet más USB-eszközökkel együtt csatlakoztatja a számítógéphez. Ilyenkor előfordulhat az is, hogy a fényképezőgép túl sok áramot vesz fel, ami a memóriakártya vagy a fényképezőgép károsodásához vezethet.



Amennyiben egy megjelenő üzenet arra kéri, hogy válasszon programot, válassza a Nikon Transfer 2 alkalmazást.

- **Windows 7 használata esetén**

Ha megjelenik a jobb oldalon látható párbeszédpanel, kövesse az alábbi lépéseket a Nikon Transfer 2 kiválasztásához.

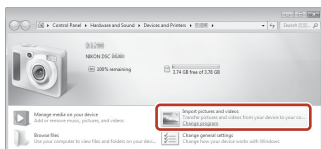

1 Az **Import pictures and videos (Képek és videók importálása)** menüben kattintson a **Change program (Programváltás)** elemre.

Megjelenik egy programválasztó párbeszédpanel; válassza a Nikon Transfer 2 lehetőséget, és kattintson az **OK** elemre.

2 Kattintson duplán a Nikon Transfer 2 ikonra.

- **Windows 10 vagy Windows 8.1 használatakor**

Ha megjelenik a jobb oldalon látható párbeszédpanel, kattintson a párbeszédablakba, majd az **Import File (Fájl importálása)/Nikon Transfer 2** lehetőségre.

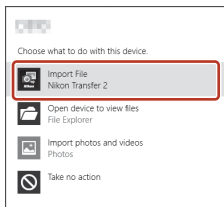

- **OS X vagy macOS használata esetén**

Ha nem indul el automatikusan a Nikon Transfer 2, indítsa el a Mac **Image Capture (Képletöltő)** saját alkalmazását (a fényképezőgép legyen a számítógéphez csatlakoztatva), és válassza a Nikon Transfer 2-t alapértelmezett megnyitandó alkalmazásként a fényképezőgépnek a számítógéphez történő csatlakoztatásakor.

Ha a memóriakártya nagy számú képet tartalmaz, időbe telhet, amíg a Nikon Transfer 2 elindul. Várja meg, amíg a Nikon Transfer 2 elindul.

Megjegyzések az USB-kábel csatlakoztatásával kapcsolatban

A megfelelő működés nem garantált, ha a fényképezőgép USB-hubon keresztül csatlakozik a számítógéphez.

ViewNX-i használata

Használatáról további információkat az online súgóban talál.



2 A Nikon Transfer 2 elindulása után kattintson az **Start Transfer (Átvitel megkezdése)** elemre.

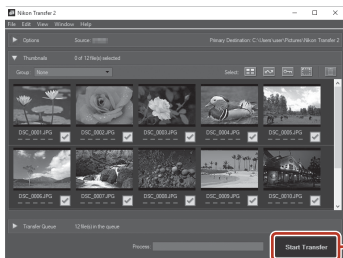

**Start Transfer
(Átvitel megkezdése)**

- Megkezdődik a képek átvitele. Az átvitel befejezése után elindul a ViewNX-i, és megjelennek az átmásolt felvételek.

3 Szakítsa meg a kapcsolatot.

- Külső vagy belső kártyaolvasó használata esetén válassza ki a memóriakártyának megfelelő cserélhető meghajtó eltávolítása lehetőséget, majd vegye ki a memóriakártyát az olvasóból.
- Ha a fényképezőgép a számítógéphez csatlakozik, kapcsolja ki a fényképezőgépet, és válassza le az USB-kábelt.



A menü használata

Menüműveletek.....	97
Menülisták.....	100
A Fényképezés menü (minden fényképezési módban azonos).....	104
A Fényképezés menü (📷 (automatikus) mód)	106
Az Intelligens portré menü	115
A Videó menü	117
A Visszajátszás menü.....	124
A Hálózat menü.....	129
A beállítómenü.....	133



Menüműveletek

A **MENU** (menü) gomb megnyomásával megjeleníthető a menüképernyő, és módosíthatók a fényképezőgép beállításai.

- A megjelenő menü a fényképezőgép állapotától függően változó (fényképezés vagy visszajátszás közben).
- A menüpontok a képernyő bal oldalán lévő ikonok révén kategóriákba vannak sorolva.

Fényképezéskor	Visszajátszás közben
 <p>Menükategóriák</p> <ul style="list-style-type: none">•  Fényképezés menü¹•  Videó menü•  Hálózat menü•  Beállítóménu	 <p>Menükategóriák</p> <ul style="list-style-type: none">• MODE Visszajátszás mód menü•  Visszajátszás menü²•  Hálózat menü•  Beállítóménu

¹ Az ikonok a fényképezés módjától függően változnak.

² Az ikonok a visszajátszás módjától függően változnak.

1 A menüképernyő megjelenítéséhez nyomja meg a **MENU** (menü) gombot.

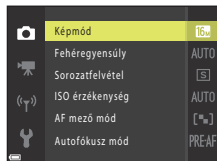
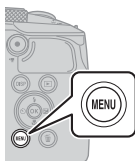

2 A választógomb  megnyomásával lépjen a menükategória-kiválasztási területre.

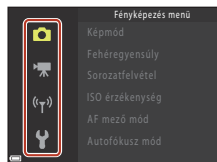

3 Nyomja meg a(z) ▲▼ gombot a menükategóriák módosításához.

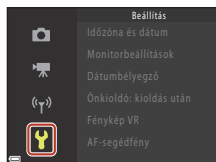

4 Nyomja meg a(z) OK gombot a menükategória jóváhagyásához.

- A képernyőn a kiválasztott menükategóriához tartozó menüpontok jelennek meg.

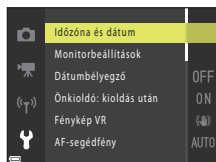

5 A(z) ▲▼ gomb megnyomásával válasszon menüpontot, azután a(z) OK gombbal hagyja jóvá a kiválasztást.

- Bizonyos opciók az aktuális fényképezés módtól és a fényképezőgép állapotától függően nem választhatók.

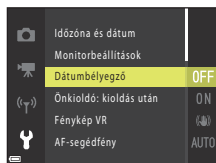

6 A(z) ▲▼ gomb megnyomásával válasszon ki egy beállítást, azután a(z) OK gombbal hagyja jóvá a kiválasztást.

- Ha végzett a menü használatával, nyomja meg a MENU gombot.
- Amikor a képernyőn egy menü látható, a kioldógomb vagy a (v) videofelvétel) gomb lenyomásával visszatérhet fényképezési módba.

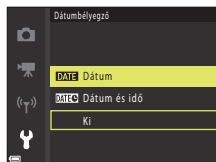

Vaku mód, önkioldó, makró mód és expozíció-kompenzáció beállításai

Ha a kijelzőn a fényképezési képernyő látható, az egyik választógomb ▲▼◀▶ megnyomásával módosíthatja az olyan beállításokat, mint például a vaku mód vagy az önkioldó (46).



A képválasztó képernyő

Ha a fényképezőgép menüjének használata közben a jobb oldalon látható vagy hasonló képválasztó képernyő jelenik meg, kövesse az alábbi műveleteket a képek kijelöléséhez.



1 A ◀▶ választógombbal jelölje ki a kívánt képet.

- A zoomvezérlőt (📖2) mozgassa **T** (📷) irányba a teljes képes vagy **W** (📷) irányba a kisképes visszajátzáshoz.
- Csak egy kép választható ki a **Kép elforgatása** funkcióhoz. Folytassa a 3. lépéssel.



2 A ▲▼ gombbal jelölje ki az **ON** vagy **OFF** lehetőséget.

- Az **ON** kijelölésekor egy ikon jelenik meg a kijelölt kép alatt. További képek kijelöléséhez ismételje meg az 1. és a 2. lépést.



3 Nyomja meg az **OK** gombot a kijelölés véglegesítéséhez.

- A megerősítő párbeszédpanel megjelenésekor kövesse a képernyőn megjelenő utasításokat.





Menülisták

A Fényképezés menü

Lépjen fényképezés módba → MENU gomb

Közös opciók (beállítások)

Opció	Alapbeállítás	
Képmód	 4608 × 3456	104

(automatikus) módhoz

Opció	Alapbeállítás	
Fehéregyensúly	Automatikus	106
Sorozatfelvétel	Egy kép	108
ISO érzékenység	Automatikus	110
AF mező mód	Célkereső AF	111
Autofókusz mód	Előfókusz	114



Intelligens portré módhoz

Opció	Alapbeállítás	
Saját kollázs	<ul style="list-style-type: none">• Képek száma: 4• Időköz: Közepes• Zár hangja: Varázslatos	115
Pislogásmentesítés	Ki	116





A Videó menü

Fényképezés mód → MENU gomb → válassza ki a(z)  (videó menü) ikont → OK gomb

Opció	Alapbeállítás	
Videobeállítások	 1080/30p vagy  1080/25p	117
Autofókusz mód	Egyszeri AF	121
Videó VR	Be (hibrid)	122
A szél zajának csökk.	Ki	123
Képkockasebesség	–	123

A Visszajátszás menü

Nyomja meg a(z)  gombot a visszajátszás módba történő belépéshez → MENU gomb

Opció	
Megjelölés feltöltésre ¹	124
Gyors retusálás ²	70
D-Lighting ²	70
Vörösszemhatás-korr. ²	71
Glamour retusálás ²	71
Diavetítés	125
Védelem ¹	126
Kép elforgatása ¹	126
Kis kép ²	73
Másolás ¹	127
Sorozat megjelenítése	128

¹ Jelöljön ki egy képet a kép kiválasztására szolgáló képernyőn. További tudnivalók: „A képválasztó képernyő” (📖99).

² A szerkesztett képeket a készülék különálló fájlként menti. Előfordulhat, hogy egyes képek nem szerkeszthetők.





A Hálózat menü

Nyomja meg a **MENU** gombot → válassza ki a **(T)** (hálózat menü) elemet → **OK** gomb

Opció	
Repülőgép üzemmód	130
Válassza ki a kapcsolatot	130
Kapcs. intell. eszközhöz	130
Kapcsol. a távvezérlőhöz	130
Auto. küldési beállítások	130
Wi-Fi	130
Bluetooth	131
Alapbeáll. visszaállítása	131



A beállítómenü

Nyomja meg a MENU gombot → válassza ki a  (beállítás) elemet →  gomb

Opció	
Időzóna és dátum	133
Monitorbeállítások	135
Dátumbélyegző	136
Önkioldó: kioldás után	137
Fénykép VR	138
AF-segédfény	138
Digitális zoom	139
Hangbeállítások	139
Automatikus kikapcs.	140
Kártya formázása/Memória formázása	141
Nyelv/Language	141
Kísérőszöveg	142
Szerzői jogi adatok	143
Hely adatok kijelzése	144
Töltés számítógépről	145
Alapértékek	146
Megfelelőségi jelölések	146
Firmware verzió	146



A Fényképezés menü (minden fényképezési módban azonos)

Képmód (Képméret és minőség)

Fényképezés mód → MENU gomb → Képmód →  gomb

Válassza ki a képméret és a képtömörítési arány kombinációját, amit a fényképezőgép a fényképek elmentésekor használ.

Minél magasabb a képmód beállítása, annál nagyobb lehet a képek nyomtatási mérete, és minél kisebb a tömörítési arány, annál jobb a képek minősége, ugyanakkor csökken a tárolható képek száma is.

A beállítást más fényképezési módokra is alkalmazza.

Opció*	Tömörítési arány	Kép arány (vízszintes a függőlegeshez)
16_M * 4608 × 3456 ★	Kb. 1:4	4:3
16_M 4608 × 3456 (alapbeállítás)	Kb. 1:8	4:3
8_M 3264 × 2448	Kb. 1:8	4:3
4_M 2272 × 1704	Kb. 1:8	4:3
2_M 1600 × 1200	Kb. 1:8	4:3
VGA 640 × 480	Kb. 1:8	4:3
16:9 12_M 4608 × 2592	Kb. 1:8	16:9
1:1 3456 × 3456	Kb. 1:8	1:1

* A numerikus értékek a rögzített képpontok számát jelzik.

Példa: **16_M** 4608 × 3456 = kb. 16 megapixel, 4608 × 3456 képpont

Megjegyzések az 1:1 képarányú képek nyomtatásával kapcsolatosan

Módosítsa a nyomtatási beállítását „Keret” értékre, ha 1:1 képarányú képeket nyomtat. Egyes nyomtatók nem tudják kinyomtatni a képeket 1:1 képaránnyal.

Megjegyzések a képmóddal kapcsolatban

- A képmód nem állítható be a következő fényképezési módokban:
 - **Egyszerű panoráma** motívumprogram mód
 - Rövid videó bemutató mód
- Előfordulhat, hogy ez a funkció nem használható más funkciókkal (61).



A még menthető képek száma

- A még menthető képek becsült száma fényképezés közben a képernyőn ellenőrizhető (📖17).
- Ne feledje, hogy a JPEG-tömörítésből adódóan a képek tartalmától függően nagymértékben változhat a menthető képek száma, még akkor is, ha azonos kapacitású memóriakártyákat és azonos képmód beállításokat használ. Emellett a még menthető képek számát a használt memóriakártya gyártmánya is befolyásolhatja.
- Ha a fényképezőgéppel még 10 000 vagy több felvétel készíthető, a képernyőn a még készíthető képek számánál csak „9999” jelenik meg.



A Fényképezés menü (📷 (automatikus) mód)

Fehéregyensúly (színárnyalat beállítása)

Forgassa el a módválasztó tárcsát 📷 → MENU gomb → válassza ki a 📷 (fényképezés menü) elemet → Fehéregyensúly → OK gomb

Állítsa be a fehéregyensúlyt az időjárási körülményekhez vagy a fényforráshoz, hogy a képek színei megegyezzenek azzal, amit szabad szemmel is lát.

Opció	Leírás
AUTO Automatikus (alapbeállítás)	A fehéregyensúly automatikusan kerül beállításra.
PRE Manuális beáll.	Akkor használja, ha az Automatikus, Izzólámpa stb. beállítással nem érte el a kívánt eredményt (📖107).
☀️ Napfény	Közvetlen napfényben ajánlott.
💡 Izzólámpa	Izzólámpás megvilágítás esetén ajánlott.
🔦 Fénycső	Fénycsöves megvilágítás esetén ajánlott.
☁️ Felhős	Felhős, borús körülmények esetén ajánlott.
⚡ Vaku	Vaku használata esetén ajánlott.

✓ **Megjegyzések a Fehéregyensúly funkcióról**

- Csukja le a vakut, ha a fehéregyensúly beállítása nem **Automatikus** vagy **Vaku** (📖19).
- Előfordulhat, hogy ez a funkció nem használható más funkciókkal (📖61).



A Manuális beáll. használata

Az alábbi eljárással megmérheti a fehéregyensúlyt az aktuális fényviszonyok között.

1 Helyezzen egy fehér vagy szürke tárgyat a fényképezéskor használni kívánt megvilágításba.

2 A választógomb ▲▼ oldalával válassza ki az **Manuális beáll.** lehetőséget, majd nyomja meg az **OK** gombot.

- Az objektívzoom pozícióba áll a mérés végrehajtásához.



3 Válassza a **Mérés** lehetőséget.

- Az utolsó mért érték használatához válassza a **Mégse** lehetőséget, és nyomja meg az **OK** gombot.



4 Komponálja a referenciaként használt fehér vagy szürke tárgyat a mérőablakba, és nyomja meg az **OK** gombot az érték méréséhez.

- A zár kiold, és megtörténik a mérés (kép mentésére nem kerül sor).

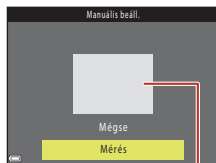

Mérőablak

✓ **Megjegyzések a Manuális beállításról**

A **Manuális beáll.** funkcióval vakus megvilágítás fehéregyensúlya nem mérhető. Ha vakuval fényképez, állítsa a **Fehéregyensúly** beállítást **Automatikus** vagy **Vaku** értékre.



Sorozatfelvétel

Forgassa el a módválasztó tárcsát  → MENU gomb → válassza ki a  (fényképezés menü) elemet → Sorozatfelvétel →  gomb

Opció	Leírás
 Egy kép (alapbeállítás)	A fényképezőgép a kioldógomb minden egyes lenyomásakor egyetlen képet készít.
 Sorozatfelvétel N	A kioldógombot folyamatosan lenyomva tartva a fényképezőgép folyamatosan készít felvételeket. <ul style="list-style-type: none"> A fényképezőgép gyors egymásutánban kb. 7 képet tud rögzíteni, másodpercenként 7,7 kép sebességgel (ha a Képmód beállítása  4608 x 3456).
 Sorozatfelvétel A	A kioldógombot folyamatosan lenyomva tartva a fényképezőgép folyamatosan készít felvételeket. <ul style="list-style-type: none"> A fényképezőgép gyors egymásutánban kb. 14 képet tud rögzíteni, másodpercenként 2 kép sebességgel (ha a Képmód beállítása  4608 x 3456). Amennyiben a kioldógombot továbbra is folyamatosan teljesen lenyomva tartja, a képkockasebesség lelassul.
 Fényk. előtti gyorstár	A Fényk. előtti gyorstár fényképezés akkor kezdődik, amikor a kioldógombot félig lenyomja. Amikor a kioldógombot teljesen lenyomja, a fényképezőgép menti az aktuális képet, valamint a gomb lenyomása előtt közvetlenül rögzített képeket ( 109). A Fényk. előtti gyorstár megkönnyíti a tökéletes pillanatok megragadását. <ul style="list-style-type: none"> A fényképezőgép gyors egymásutánban kb. 25 képet tud rögzíteni, másodpercenként 15 kép sebességgel (ebben benne van a Fényk. előtti gyorstár legfeljebb 4 képe is). A(z) Képmód állandó értéke  (képméret: 1600 x 1200 képpont).
 Sorozatfelv.N:120kép/mp	A kioldógomb teljes lenyomásakor a gép folyamatosan, nagy sebességgel rögzíti a képeket. <ul style="list-style-type: none"> A fényképezőgép gyors egymásutánban kb. 50 képet tud rögzíteni, másodpercenként 120 kép sebességgel. A(z) Képmód állandó értéke  (képméret: 640 x 480 képpont).
 Sorozatfelv. N:60 kép/mp	A kioldógomb teljes lenyomásakor a gép folyamatosan, nagy sebességgel rögzíti a képeket. <ul style="list-style-type: none"> A fényképezőgép gyors egymásutánban kb. 25 képet tud rögzíteni, másodpercenként 60 kép sebességgel. A(z) Képmód állandó értéke  (képméret: 1280 x 960 képpont).



✓ **Megjegyzések a Sorozatfelvétel móddal kapcsolatban**

- Az élesség, expozíció és a féhéregyensúly minden sorozatban az első képnél meghatározott értéken marad.
- A képek elmentése egy kis időt vehet igénybe a fényképezést követően.
- Ha az ISO-érzékenység nő, a rögzített képek zajosak lehetnek.
- A sorozatfelvétel képkockasebessége a képmód aktuális beállításától, a memóriakártyától és a fényképezés körülményeitől függően lassabb is lehet.
- A **Fényk. előtti gyorstár, Sorozatfelv.N:120kép/mp** vagy **Sorozatfelv. N:60 kép/mp** használatakor a képeken sávok jelenhetnek meg, vagy a fényerő, illetve a színárnyalat hirtelen változásai fordulhatnak elő, ha a kép olyan gyorsan villogó megvilágításban készült, mint a fénycső, higanygőz- vagy nátriumgőz-lámpa fénye.
- Előfordulhat, hogy ez a funkció nem használható más funkciókkal (📖61).

📌 **Fényképezés előtti gyorstár**

A kioldógomb félig vagy teljesen történő lenyomásakor a képek az alábbiaknak megfelelően lesznek elmentve.

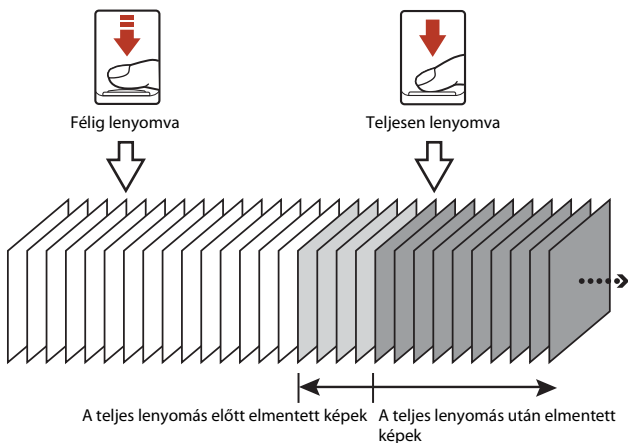

- A fényképezés előtti gyorstár ikonja (📌) a kioldógomb félig történő lenyomásakor zöld színre vált a fényképezés képernyőn.



ISO érzékenység

Forgassa el a módválasztó tárcsát  → MENU gomb → válassza ki a  (fényképezés menü) elemet → ISO érzékenység →  gomb

Magasabb ISO érzékenységgel sötétebb témákat is fényképezhet. Továbbá, még hasonló megvilágítású témák esetén is nagyobb zársebességgel fényképezhet, így csökkentheti a fényképezőgép rázkódása és a téma mozgása miatti bemozdulást.

- Magasabb ISO érzékenység esetén a képek zajosak lehetnek.

Opció	Leírás
AUTO Automatikus (alapbeállítás)	Az érzékenység kiválasztása automatikusan történik az ISO 125–1600 tartományból.
 Fix tartományú autom.	Az ISO érzékenység automatikus beállításához használható választható tartományok a következők: ISO 125–400 vagy ISO 125–800 .
125, 200, 400, 800, 1600, 3200, 6400	A fényképezőgép az ISO-érzékenységet a megadott értéken rögzíti.

Megjegyzések az ISO érzékenységről

Előfordulhat, hogy ez a funkció nem használható más funkciókkal (61).

Az ISO érzékenység megjelenítése a fényképezés képernyőn

- Az **Automatikus** beállítás használata esetén az  ikon jelenik meg, ha az ISO érzékenység nő.
- A **Fix tartományú autom.** kiválasztása esetén az ISO érzékenység maximális értéke jelenik meg.





AF mező mód

Forgassa el a módválasztó tárcsát → MENU gomb → válassza ki a (fényképezés menü) elemet → AF mező mód → gomb

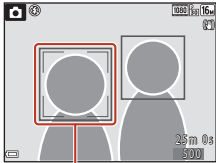
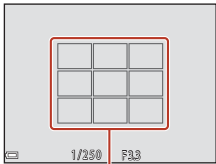
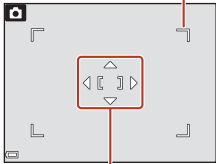
A fókuszmező kiválasztási módjának beállítása automatikus élességállításnál.

Opció	Leírás
Arc-prioritás	<p>Ha a fényképezőgép emberi arcot érzékel, az élességet arra az arcra állítja. További tudnivalóért lásd: „Az arcérzékelés használata” (156).</p>  <p>Fókuszmező</p> <p>Emberi témák vagy észlelhető arcok nélküli kép komponálásakor a fényképezőgép a kioldógomb félig történő lenyomásakor automatikusan kiválaszt egyet vagy többet a kilenc fókuszmezőből, amelyek a fényképezőgéphez legközelebbi témát tartalmazzák.</p>  <p>Fókuszmezők</p>
Manuális	<p>A választógomb oldalával mozgassa a fókuszmezőt a kívánt helyre.</p> <ul style="list-style-type: none">A választógombnak a vaku mód vagy más beállítások konfigurálására való használatához nyomja meg az gombot. Az gombbal visszatérhet a fókuszmező-mozgató képernyőre. <p>Mozgatható fókuszmező hatóköre</p>  <p>Fókuszmező</p>

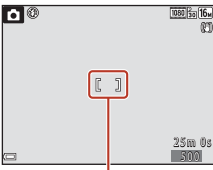

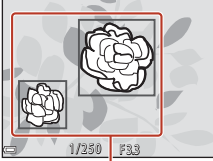



Opció	Leírás
[▪] Középső	<p>A fényképezőgép az élességet a kép közepén lévő témára állítja be.</p>  <p>Fókuszmező</p>
[📍] Témakövetés	<p>Ezzel a funkcióval mozgó témákról készíthet fényképeket. Regisztrálja a témát, amelyikre a fényképezőgép az élességet állítja. A fókuszmező automatikusan mozog, hogy kövesse a témát. További tudnivalóért lásd az „Témakövetés használata” (📖113) részt.</p> 
[📍] Célkereső AF (alapbeállítás)	<p>Ha a fényképezőgép érzékeli a fő témát, az élességet arra a témára állítja. Lásd „Célkereső AF használata” (📖55).</p>  <p>Fókuszmezők</p>

✓ **Megjegyzések az AF mező módra vonatkozóan**



- Digitális zoom használatakor a fényképezőgép az élességet az **AF mező mód** beállításától függetlenül a kép közepére állítja be.
- Előfordulhat, hogy ez a funkció nem használható más funkciókkal (📖61).



Témakövetés használata

Állítsa a módválasztó tárcsát a következőre:  → MENU gomb → válassza ki a(z)  (fényképezés menü) ikont → AF mező mód →  gomb →  Témakövetés →  gomb → MENU gomb

1 Rögzítsen egy témát.

- A követni kívánt témát igazítsa a kép közepén lévő kerethez, majd nyomja meg az  gombot.
- Amikor rögzítette a témát, körülötte megjelenik egy sárga keret (fókuszmező) jelenik meg, és a fényképezőgép követi a témát.
- Amikor a téma nem rögzíthető, a keret pirosan világít. Ilyenkor módosítsa a kompozíciót, és próbálja újra beállítani a témát.
- A téma rögzítésének megszüntetéséhez nyomja meg az  gombot.
- Ha a fényképezőgép nem tudja tovább követni a rögzített témát, a fókuszmező eltűnik. Rögzítse újra a témát.

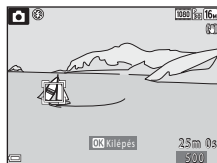

2 A kép elkészítéséhez nyomja le teljesen a kioldógombot.

- Ha a kioldógombot akkor nyomja le, amikor nem látható a fókuszmező, a fényképezőgép a kép közepén lévő témára állítja az élességet.

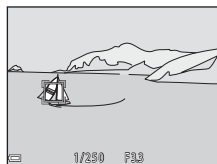

Megjegyzések a Témakövetéssel kapcsolatban

- Ha műveleteket végez (például zoomol), miközben a fényképezőgép egy témát követ, a téma rögzítése megszakad.
- Bizonyos fényképezési feltételek mellett a témakövetés nem működik.



Autofókusz mód

Forgassa el a módválasztó tárcsát  → MENU gomb → válassza ki a  (fényképezés menü) elemet → Autofókusz mód →  gomb

Az élességállítás módjának beállítása állóképek fényképezésekor.

Opció	Leírás
AF-S Egyszeri AF	A fényképezőgép csak akkor állítja be az élességet, amikor a kioldógombot félig lenyomva tartja.
AF-F Állandó AF	A fényképezőgép már a kioldógomb félig lenyomása előtt is folyamatosan állítja az élességet. Hallható az objektív motorjának mozgása, miközben a fényképezőgép élességet állít.
PRE-AF Előfókusz (alapbeállítás)	A fényképezőgép a kioldógomb félig történő lenyomása előtt is automatikusan állítja az élességet, ha mozog a téma vagy ha a megkomponált kép jelentősen módosul.

Autofókusz mód videofelvétel készítéséhez

Videofelvétel készítéséhez az autofókusz mód a **Autofókusz mód**  121) lehetőséggel állítható be a videó menüben.



Az Intelligens portré menü

- A **Képmód** részletesebb ismertetéséért lásd: „Képmód (Képméret és minőség)” (📖104).

Saját kollázs

Forgassa el a módválasztó tárcsát  → MENU gomb → válassza ki a  (intelligens portré) elemet → Saját kollázs →  gomb

Opció	Leírás
Képek száma	Állítsa be a fényképezőgép által automatikusan készített képek számát (összesített képhez készített képek száma). <ul style="list-style-type: none">• 4 (alapbeállítás) vagy a 9 választható ki.
Időköz	A fényképek közötti időköz beállítása. <ul style="list-style-type: none">• Rövid, Közepes (alapbeállítás) vagy Hosszú választható.
Zár hangja	Beállíthatja, hogy hallható legyen-e a zár hangja a saját kollázs funkcióval való fényképezéskor. <ul style="list-style-type: none">• Normál, SLR, Varázslatos (alapbeállítás) vagy Ki választható.• A beállítás menü Hangbeállítások részének Zár hangja pontjában megadott beállítás nincs hatással erre a beállításra.



Pislogásmentesítés

Forgassa el a módválasztó tárcsát  → MENU gomb → válassza ki a  (intelligens portré) elemet → Pislogásmentesítés →  gomb

Opció	Leírás
 Be	<p>A fényképezőgép automatikusan kétszer oldja ki a zárat minden képkészítéskor, és azt a képet menti el, amelyiken a téma szeme nyitva van.</p> <ul style="list-style-type: none">• Ha a fényképezőgép olyan képet mentett, amelyen az alany szeme csukva lehet, néhány másodpercig a jobb oldalon látható párbeszédablakok jeleníti meg.• A vaku nem használható.
Ki (alapbeállítás)	Kikapcsolja a pislogásmentesítést.

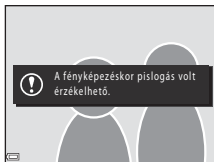



Megjegyzések a pislogásmentesítéssel kapcsolatban

Előfordulhat, hogy ez a funkció nem használható más funkciókkal (61).





A Videó menü

Videobeállítások









Lépjen be a fényképezés módba → MENU gomb → válassza ki a  (videó menü) elemet → Videobeállítások →  gomb

Válassza ki a kívánt videobeállítást a rögzítéshez. Válassza a normál sebességű videobeállítást a videók rögzítéshez normál sebességen vagy a HS-videobeállítást ( 118) a rögzítéshez lassított vagy gyorsított módban. A kiválasztható videobeállítások köre a



Képkockasebesség beállítástól függ ( 123).

- A 6 vagy gyorsabb SD sebességosztályú (V6 videó sebességosztályú) memóriakártyák használata javasolt a videók készítésére ( 179).

Normál sebességű videobeállítások

Opció (Képméret/ képkockasebesség ¹ , fájlformátum)	Képméret	Kép arány (vízszintes a függőlegeshez)
 1080/30p  1080/25p (alapbeállítás)	1920 × 1080	16:9
 1080/60i ²  1080/50i ²	1920 × 1080	16:9
 720/30p  720/25p	1280 × 720	16:9
 480/30p  480/25p	640 × 480	4:3

¹ A váltottsoros formátum a másodpercenkénti mezők száma beállítást használja.



² A beállítás nem választható bizonyos hatások használatakor a kreatív módban ( 39) vagy a glamour retusálás ( 41) közben.



HS videók beállításai

A rögzített videók gyorsított vagy lassított módban játszhatók vissza.

Lásd „Videofelvétel készítése lassított vagy gyorsított felvétellel (HS videó)” (📖120).

Opció	Képméret Kép arány (vízszintes a függőlegeshez)	Leírás
 HS 480/4x ¹	640 × 480 4:3	1/4-sebességű lassított videók • Max. felvételi idő ² : 10 másodperc (visszajátszási idő: 40 másodperc)
 HS 1080/0,5x ¹	1920 × 1080 16:9	2x-es sebességű gyorsított videók • Max. felvételi idő ² : 2 perc (visszajátszási idő: 1 perc)

¹ A beállítás nem választható bizonyos hatások használatakor a kreatív módban (📖39) vagy a glamour retusálás (📖41) közben.

² Videofelvétel közben a fényképezőgép normál sebességű videorögzítésről lassú vagy gyors videó rögzítésére kapcsolható.

Az itt mutatott maximum rögzítési idő arra az esetre vonatkozik, amikor a rögzítés normál sebességre történő visszaváltás nélkül folytatódik.

Megjegyzések a HS-videókkal kapcsolatban

- Hangrögzítés nem történik.
- Videofelvétel közben nem készíthető állókép.
- A videofelvétel nem szüneteltethető.
- A videofelvétel elindulásakor a zoom pozíció és az élességállítás funkció zárolva van.



Visszajátszás lassított vagy gyorsított felvétellel

Normál sebességen történő rögzítések:



Ha a felvételi beállítás HS 480/4x:

A videók rögzítése a normál sebesség 4x-esével történik.

A videók visszajátszása lassítva, 4x kisebb sebességen történik.

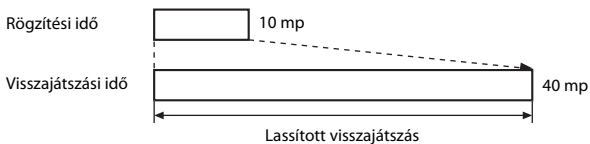

Ha a felvételi beállítás HS 1080/0,5x:

A videók rögzítése a normál sebesség 1/2-szeresével történik.

A videók visszajátszása gyorsítva, 2x nagyobb sebességen történik.

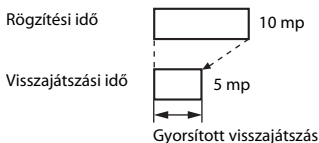

Videofelvétel készítése lassított vagy gyorsított felvétellel (HS videó)

Lépjen be a fényképezés módba → MENU gomb → válassza ki a  (videó menü) elemet → Videobeállítások → OK gomb

A HS videó beállítással készült videók a normál sebességhez képest lassítva, 1/4 sebességgel, illetve gyorsítva, a normálhoz képest kétszeres sebességgel is lejátszhatók.

1 A választógomb ▲▼ oldalával válasszon ki egy HS videobeállítást (📖118), és nyomja meg az OK gombot.

- A beállítás alkalmazása után nyomja meg a MENU gombot a visszatéréshez a fényképezés képernyőre.

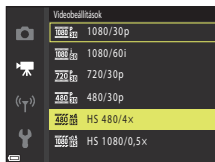

2 A felvétel elindításához nyomja meg a (videofelvétel) gombot.

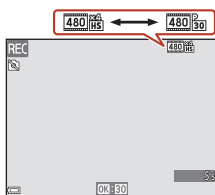

- A fényképezőgép megkezdí egy HS videó rögzítést.
- A fényképezőgép az OK gomb megnyomására átvált normál sebességű vagy HS videó rögzítésére.
- A videobeállítások ikon a HS videó rögzítése és a normál sebességű videofelvétel közötti átváltáskor megváltozik.
- A HS videók (📖118) maximális felvételi idejének elérésekor a fényképezőgép automatikusan normál sebességű videorögzítésre kapcsol át.



3 A felvétel befejezéséhez nyomja meg a gombot.



Autofókusz mód

Lépjen be a fényképezés módba → MENU gomb → válassza ki a  (videó menü) elemet → Autofókusz mód →  gomb

Az élességállítás módjának beállítása videózáskor.

Opció	Leírás
AF-S Egyszeri AF (alapbeállítás)	Az élesség a videó rögzítésének elindításakor rögzül. Akkor válassza ezt az opciót, ha a fényképezőgép és a téma közötti távolság előreláthatóan nem nagyon változik.
AF-F Állandó AF	Az élesség folyamatosan végtelenre van állítva. Válassza ezt az opciót, ha a fényképezőgép és a tárgy közötti távolság előreláthatóan jelentősen változni fog. Az élességállítás hangja hallható lehet a felvételen is. Az Egyszeri AF használata ajánlott a felvételt zavaró, a fényképezőgép élességállítása okozta zaj megszüntetésére.

Megjegyzések az Autofókusz móddal kapcsolatban

Ha a **Videobeállítások** menüben a HS-videobeállítást választotta, a beállítás **Egyszeri AF** értéken rögzül.





Videó VR

Lépjen be a fényképezés módba → MENU gomb → válassza ki a  (videó menü) elemet → Videó VR →  gomb

Válassza ki a videók rögzítésekor használt rázkódáscsökkentés beállítását.

Amikor videofelvétel közben állványt használ a fényképezőgép stabilizálásához, válassza a **Ki** értéket.

Opció	Leírás
 * Be (hibrid) (alapbeállítás)	Az objektívtolás módszerével optikai ellensúlyozással korrigálja a fényképezőgép rázkódását. Ezenfelül képfeldolgozás révén elektronikus VR módszert alkalmaz. A látószög (azaz a képkivágásban látható terület) szűkebb lesz.
 Be	Az objektív eltolás VR alkalmazásával optikai ellensúlyozással korrigálja a fényképezőgép rázkódását.
Ki	A készülék nem alkalmaz ellensúlyozást.

Megjegyzések a Videó VR-rel kapcsolatban

- Ha a **Videobeállítások** menüben a HS-videobeállítást választotta, a beállítás **Ki** értéken rögzül.
- A fényképezőgép rázkódásának hatásai néhány helyzetben nem küszöbölhetők ki teljes mértékben.



A szél zajának csökk.



Lépjen be a fényképezés módba → MENU gomb → válassza ki a  (videó menü) elemet → A szél zajának csökk. →  gomb

Opció	Leírás
 Be	Videofelvétel közben csökkenti a mikrofont érő szél keltette zajt. Előfordulhat, hogy visszajátszás közben más hangok nehezen hallhatók.
Ki (alapbeállítás)	A szél zajának csökkentése ki van kapcsolva.

Megjegyzések a szél zajának csökkentésével kapcsolatban

Ha a **Videobeállítások** menüben a HS-videobeállítást választotta, a beállítás **Ki** értéken rögzül.

Képkockasebesség

Lépjen be a fényképezés módba → MENU gomb → válassza ki a  (videó menü) elemet → Képkockasebesség →  gomb

Válassza ki a videofelvételhez használni kívánt képkockasebességet (mező/másodperc a váltott soros formátum esetében). A képkockasebesség beállítás módosításakor a **Videobeállítások** (📖 117) alatt beállítható opció köre megváltozik.



Opció	Leírás
30 kép/mp (30p/60i)	TV készüléken, a NTSC szabvánnyal való lejátszáshoz.
25 kép/mp (25p/50i)	TV készüléken, a PAL szabvánnyal való lejátszáshoz.



A Visszajátszás menü

- A képszerkesztő funkciók részletesebb ismertetéséért lásd: „Képek szerkesztése (állóképek)” (📖69).

Megjelölés feltöltésre

Nyomja meg a(z)  gombot a visszajátszás módba történő belépéshez → **MENU** gomb → Megjelölés feltöltésre →  gomb

Válassza ki a fényképezőgép visszajátszási képernyőjén azokat az állóképeket, amelyeket automatikusan fel szeretne tölteni az intelligens eszközre.

Az okoseszközökkel történő csatlakoztatással vagy a(z) SnapBridge alkalmazás használatával kapcsolatosan lásd a(z) „SnapBridge Csatlakoztatási útmutató” című részt és a(z) SnapBridge online súgóját.

- 1** A képválasztási képernyőn (📖99) válassza ki az intelligens eszközre feltölteni kívánt állóképeket.
- 2** A(z) SnapBridge alkalmazás segítségével létesítsen Bluetooth kapcsolatot a fényképezőgép és az intelligens eszköz között.
- 3**  lap a(z) SnapBridge alkalmazásban → **Auto link (Automatikus kapcsolódás)** → Engedélyez **Auto download (Automatikus letöltés)**
 - A kiválasztott állóképeket a rendszer feltölti az intelligens eszközre.

Megjegyzések a Megjelölés feltöltésre funkcióval kapcsolatban



- Az állóképek 2 megapixeles képméretben kerülnek feltöltésre.
- Videók nem tölthetők fel.
- Ha eredeti méretükben szeretné feltölteni az állóképeket, vagy videókat szeretne feltölteni, használja a **Download pictures (Képek letöltése)** opciót a SnapBridge alkalmazásban.
- Ha kiválasztja a **Alapértékek** (📖146) értéket a beállítás menüben vagy a **Alapbeáll. visszaállítás** (📖131) értéket a Hálózat menüben, a Megjelölés feltöltésre beállításai törlődnek.

Auto. küldési beállítások

A hálózati menüben lévő **Küldés fotózás közben** (📖130) funkció aktiválása esetén az állóképeket a rendszer automatikusan az intelligens eszközre küldi abban a pillanatban, amikor azokat elkészíti a fényképezőgéppel.





Diavetítés

Nyomja meg a(z)  gombot a visszajátszás módba történő belépéshez → MENU gomb → Diavetítés →  gomb



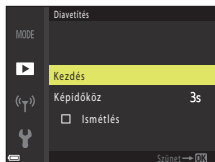

Képek visszajátszása egymás után, automatikus „diavetítés” formájában. Amikor videók is szerepelnek a diavetítésben, azoknak csak az első képkockája jelenik meg.

1 A választógomb ▲▼ részeivel válassza ki az **Kezdés** lehetőséget, majd nyomja meg az gombot.

- Megkezdődik a diavetítés.
- A képek közötti időköz módosításához válassza a **Képidőköz** lehetőséget, nyomja meg az  gombot, és a **Kezdés** kiválasztása előtt adja meg az időköz kívánt időtartamát.
- Ha azt szeretné, hogy a lejátszás végén a diavetítés automatikusan újrainduljon, válassza az **Ismétlés** lehetőséget, és nyomja meg az  gombot, mielőtt kiválasztaná a **Kezdés** lehetőséget.
- A maximális visszajátszási idő körülbelül 30 perc, akkor is, ha az **Ismétlés** lehetőség be van kapcsolva.



2 Fejezze be vagy indítsa újra a diavetítést.

- Ha a diavetítés véget ért vagy megállt, a jobb oldalon látható képernyő jelenik meg a kijelzőn. A diavetítésből való kilépéshez válassza a  opciót, majd nyomja meg az  gombot. A diavetítés folytatásához válassza ki a  opciót, majd nyomja meg az  gombot.





Műveletek visszajátszás közben

- A választógomb ▲▼◀▶ oldalával megjelenítheti az előző/következő képet. Nyomja meg és tartsa lenyomva a gombot a képek gyors előre-/hátrágóretéséhez.
- Nyomja meg az  gombot a diavetítés szüneteltetéséhez vagy befejezéséhez.



Védelem



Nyomja meg a(z)  gombot a visszajátszás módba történő belépéshez → MENU gomb → Védelem →  gomb

A fényképezőgép védi a kijelölt képeket a véletlen törlés ellen.

A képkiválasztó képernyőn válassza ki azokat a képeket, amelyeket védeni szeretne vagy amelyek védelmét meg szeretné szüntetni (99).



Ne feledje, hogy a fényképezőgép belső memóriájának, illetve memóriakártyájának formázásakor az összes adat, beleértve a védett fájlokat is, véglegesen törlődik (141).

Kép elforgatása

Nyomja meg a(z)  gombot a visszajátszás módba történő belépéshez → MENU gomb → Kép elforgatása →  gomb

Állítsa be azt a tájolást, amelyben a mentett képek visszajátszásakor megjelennek.

A fényképeket elforgathatja 90 fokkal az óramutató járásával megegyező és 90 fokkal az ellentétes irányban.

Jelöljön ki egy képet a kép kiválasztására szolgáló képernyőn (99). Amikor megjelenik a Kép elforgatása képernyő, nyomja meg a választógomb  oldalát a kép 90 fokos elforgatásához.

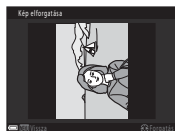

Elforgatás 90 fokkal, az óramutató járásával ellenkező irányban

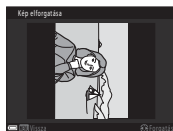



Elforgatás 90 fokkal, az óramutató járásával megegyező irányban

Az  gomb lenyomásával véglegesítheti a tájolást, és a képpel együtt elmentheti a tájolási információkat.





Másolás (Másolás a memóriakártyáról a belső memóriába, és fordítva)

Nyomja meg a(z)  gombot a visszajátszás módba történő belépéshez → MENU gomb → Másolás →  gomb

A képek átmásolhatók a belső memóriából a memóriakártyára, és fordítva is.

- Ha egy képet nem tartalmazó memóriakártyát helyez be a készülékbe és a fényképezőgép visszajátszás módba van kapcsolva, a **A memória nem tartalmaz képet.** jelenik meg. Ebben az esetben nyomja meg a MENU gombot a **Másolás** kiválasztásához.

- 1 A választógomb   oldalával válassza ki a helyet, ahová a képeket másolni szeretné, majd nyomja meg az  gombot.

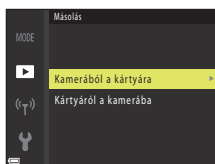

- 2 Válasszon egy másolási opciót, és nyomja meg az  gombot.

- Ha a **Kiválasztott képek** opciót választja, a képek megadásához használja a képek kijelölésére szolgáló képernyőt (99).

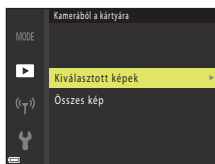

Megjegyzések a képek másolásával kapcsolatban



- Csak olyan formátumú fájlok másolhatók, amelyekben a fényképezőgép képes rögzíteni.
- A más típusú fényképezőgéppel készített képek és a számítógéppel módosított képek esetén ezeknek a műveleteknek a sikeressége nem garantált.

Képsorozat képeinek másolása



- Ha egy sorozatot kulcsképét választja ki a **Kiválasztott képek** menüben, a sorozat összes képét átmásolja.
- Amikor a képsorozat képei teljes képes visszajátszás módban vannak megjelenítve, a(z) **Kamerából a kártyára** lehetőség nem választható.
- Amikor a képsorozat képei teljes képes visszajátszás módban vannak megjelenítve, a képsorozatban lévő összes kép átmásolódnak, amennyiben kiválasztja a(z) **Aktuális sorozat** funkciót a(z) **Kártyáról a kamerába** menüben.



Sorozat megjelenítése

Nyomja meg a(z)  gombot a visszajátszás módba történő belépéshez → MENU gomb
→ Sorozat megjelenítése →  gomb



Válassza ki a sorozat képeinek megjelenítésére használt módszert (67).

Opció	Leírás
 Egyéni képek	Minden képet megjelenít a sorozatból. A visszajátszás képernyőn a  jelenik meg.
 Csak kulcskép (alapbeállítás)	Csak a sorozat kulcsképét jeleníti meg.

A fényképezőgép alkalmazza a beállításokat az összes képsorozatra, és a beállításokat a memóriában eltárolja azután is, hogy a készüléket kikapcsolja.



A Hálózat menü

Nyomja meg a MENU gombot → válassza ki a  (hálózat menü) elemet →  gomb

Amikor vezeték nélküli kapcsolatot hoz létre a fényképezőgép és egy intelligens eszköz, vagy a fényképezőgép és a(z) ML-L7 távvezérlő (külön kapható) között, konfigurálni kell a beállításokat.

Csatlakozás okoseszközhöz

Amikor a készüléket intelligens eszközhöz csatlakoztatja, a fényképezőgéppel és az intelligens eszközzel is kezelhető.

Telepítse a SnapBridge alkalmazást okoseszközhöz.

Állítsa először a(z) **Válassza ki a kapcsolatot** ( 130) elemet a hálózati menüben

Intelligens eszköz (alapbeállítás) lehetőségre.

- A csatlakoztatási módszerek a következők.
 - Bluetooth kapcsolat: Automatikusan feltölthető állóképek (a feltöltés 2 megapixeles képméretben történik). Amikor legelső alkalommal létesít Bluetooth kapcsolatot, a hálózati menüben lévő **Kapcs. intell. eszközhöz** ( 130) funkció segítségével párosítsa össze a fényképezőgépet és az intelligens eszközt.
A(z) Bluetooth kapcsolat létrejötte után Wi-Fi kapcsolatra is válthat.
 - Wi-Fi kapcsolat: Állóképeket (2 megapixeles vagy eredeti méretben) és videókat tölthet le az intelligens eszközre, illetve távolról is fényképezhet.
- A csatlakoztatással vagy a(z) SnapBridge alkalmazás használatával kapcsolatosan lásd a(z) „SnapBridge Csatlakoztatási útmutató” című részt és a(z) SnapBridge online súgóját.

Csatlakozás a távvezérlőhöz

Állítsa először a(z) **Válassza ki a kapcsolatot** ( 130) elemet a hálózati menüben

Távkioldó lehetőségre.

A fényképezőgép és a távvezérlő Bluetooth rendszeren keresztül csatlakozik egymáshoz.

Amikor legelső alkalommal csatlakoztatja a fényképezőgépet a távvezérlőhöz, párosítsa össze a két eszközt.

A távvezérlővel kapcsolatos további tudnivalóért olvassa el a „ML-L7 Távvezérlő” című fejezetet ( 171).



Hálózati menülista

Néhány beállítás nem állítható be addig, amíg a vezeték nélküli kapcsolat aktív. Ezek beállításához válassza le a vezeték nélküli kapcsolatot.

Opció	Leírás	
Repülőgép üzemmód	Az Be kijelölésével kapcsolja ki az összes vezeték nélküli kapcsolatot.	
Válassza ki a kapcsolatot	Válassza ki, hogy a fényképezőgépet a(z) Intelligens eszköz (alapbeállítás) vagy a(z) Távkioldó lehetőséghez szeretné csatlakoztatni.	
Kapcs. intell. eszközhöz	Amikor a készüléket a legelső alkalommal csatlakoztatja intelligens eszközhöz Bluetooth révén, a két eszközt párosítani kell egymással. További tudnivalóért lásd a(z) „SnapBridge Csatlakoztatási útmutató” című részt és a(z) SnapBridge online súgóját.	
Kapcsol. a távvezérlőhöz	Amikor a fényképezőgépet legelső alkalommal csatlakoztatja a(z) ML-L7 távvezérlőhöz (külön kapható), a két eszközt párosítani kell egymással (📖 173).	
Küldés fotózás közben	<p>Állóképek</p> <p>A(z) Igen lehetőség beállításakor az állóképek az elkészülés pillanatában automatikusan egy Bluetooth révén csatlakoztatott intelligens eszközre küldhetők.</p> <ul style="list-style-type: none"> Az automatikus küldéshez a(z) SnapBridge alkalmazást szintén konfigurálni kell. A 📷 lapon a SnapBridge alkalmazásban → Auto link (Automatikus kapcsolódás) → engedélyezze a Auto download (Automatikus letöltés) lehetőséget. Az állóképek 2 megapixeles képméretben kerülnek feltöltésre. Ha eredeti méretükben szeretné megvalósítani a feltöltést, használja a Download pictures (Képek letöltése) opciót a SnapBridge alkalmazásban. Amennyiben a visszajátszás menüben Megjelölés feltöltésre (📷 124) funkciót használ, a fényképezőgép visszajátszás menüjében kiválaszthatók azok az állóképek, amelyeket automatikusan szeretne feltölteni egy intelligens eszközre. 	
	Feltöltés (képek)	Beállíthatja, hogy az állóképeket milyen feltételek mellett küldje automatikusan.
Wi-Fi	<p>Wi-Fi kapcsolat típusa</p> <p>SSID*: Állítson be egy 1–32 karakterből álló alfanumerikus SSID-azonosítót.</p> <p>Hitelesítés/kódolás: Kiválasztható a kommunikáció titkosítása. A kommunikáció nem titkosított, ha az Nyitott van kijelölve.</p> <p>Jelszó*: Állítson be egy 8–36 karakterből álló alfanumerikus jelszót.</p> <ul style="list-style-type: none"> A személyes adatok védelme érdekében ajánlott rendszeresen változtatni a jelszót. <p>Csatorna: Kiválasztható a Wi-Fi kapcsolathoz használatos csatorna. Ha a kommunikáció gyenge minőségű, vagy a képfeltöltési sebesség rendkívül lassú Wi-Fi kapcsolat használata esetén, próbáljon meg csatornát váltani.</p>	
	Aktuális beállítások	Hagyja jóvá az aktuális Wi-Fi kapcsolat típusa beállítást a listában.



Opció		Leírás
Bluetooth	Kapcsolat	Válassza ki a(z) Engedélyez vagy Letilt elemet a(z) Bluetooth kommunikációhoz.
	Párosított eszközök	Megjeleníthetők a már párosított okoseszközök. Módosíthatja a csatlakozáshoz használt intelligens eszközt, vagy törölheti a párosított intelligens eszközöket. • A fényképezőgép akár öt okoseszközzel is párosítható (csatlakoztatni viszont egyszerre csak egy eszközt lehet).
	Küldés kikapcs. állapotban	A(z) Be vagy Ki elem kiválasztásával állítsa be, hogy a fényképezőgép kommunikáljon-e az intelligens eszközzel, amikor a fényképezőgép ki van kapcsolva vagy készenléti módban áll (📄19). • Küldés kikapcs. állapotban révén történő kommunikáció során a bekapcsolás jelzőfény még a fényképezőgép kikapcsolt állapotában is világít.
Alapbeáll. visszaállítása		A Hálózat menü alapbeállításainak visszaállítása.

* A beviteli módszer részletes leírása itt található: „A szövegbillentyűzet használata” (📖132).

Bluetooth Kommunikációjelzés és Wi-Fi kommunikációjelzés a fényképezési képernyőn

- A(z) Bluetooth kommunikációjelzéssel kapcsolatos tudnivalók
 - Amennyiben a fényképezőgép Bluetooth révén intelligens eszközhez csatlakozik, a(z) 📶 ikon látható.
 - Amennyiben a fényképezőgép arra vár, hogy létrejöjjön a kapcsolat egy intelligens eszközzel, a(z) 📶 ikon villog. Szintén villog, amennyiben a(z) Bluetooth kommunikáció megszakadt a képek feltöltése közben (📄155).
- A Wi-Fi kommunikációjelzéssel kapcsolatos tudnivalók
 - Amennyiben a fényképezőgép felkészül egy intelligens eszközhez Wi-Fi-n keresztül történő csatlakozásra, a(z) 📶 ikon villog.
 - Amennyiben a fényképezőgép Wi-Fi-n keresztül intelligens eszközhez csatlakozik, a(z) 📶 ikon látható.



A szövegbillentyűzet használata

- A választógomb ▲▼◀▶ oldalával válassza ki az alfanumerikus karaktereket. Nyomja meg az **OK** gombot a kiválasztott karakter beviteléhez a szövegmezőbe és a kurzor továbbléptetéséhez a következő helyre.
- Mozgassa a kurzort szövegmezőbe, válassza ki a ← vagy → lehetőséget a billentyűzeten, és nyomja meg az **OK** gombot.
- Egy karakter törléshez nyomja meg az **✖** gombot.
- A beállítás alkalmazásához válassza a ↩ lehetőséget a billentyűzeten, és nyomja meg az **OK** gombot.



A beállítómenü

Időzóna és dátum

Nyomja meg a **MENU** gombot → válassza ki a **⚙** (beállítás) elemet → **Időzóna és dátum** → **OK** gomb

A fényképezőgép órájának beállítása.

Opció	Leírás
Dátum és idő	<ul style="list-style-type: none">Mező kiválasztása: Nyomja meg a választógomb ◀▶ oldalát.A dátum és az idő módosítása: Nyomja meg a ▲▼ oldalt.Beállítás jóváhagyása: Válassza ki a perc beállítást, majd nyomja meg az OK gombot. 
Dátumformátum	Válassza az Év/Hónap/Nap , Hónap/Nap/Év vagy Nap/Hónap/Év elemet.
Időzóna	<p>Az időzóna és a nyári időszámítás beállítása.</p> <ul style="list-style-type: none">Amikor az Úticél időzónája (📍) az otthoni időzóna (🏠) beállítása után van beállítva, a készülék automatikusan kiszámolja az úticél időzónája és az otthoni időzóna közötti időkülönbséget, és elmenti a kiválasztott régióhoz tartozó dátumot és időt.



Az időzóna beállítása

- 1 A választógomb ▲▼ részeivel válassza ki az **Időzóna** lehetőséget, majd nyomja meg az **OK** gombot.

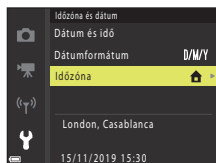

- 2 Válassza ki az **Otthoni időzóna** vagy az **Úticél időzónája** lehetőséget, és nyomja meg az **OK** gombot.
 - A képernyőn megjelenített dátum és idő annak megfelelően változik, hogy az otthoni időzóna vagy az úti cél időzónája van-e kiválasztva.

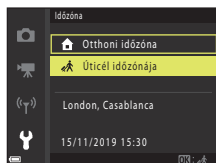

- 3 Nyomja meg a **▶** gombot.

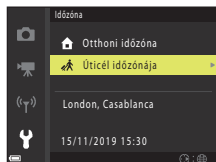

- 4 A **◀▶** gombbal válassza ki az időzónát.
 - A **▲** gombbal bekapcsolhatja a nyári időszámítás funkciót, ekkor a **☀** ikon lesz látható. Nyomja meg a választógomb **▼** oldalát a nyári időszámítás funkció letiltásához.
 - Nyomja meg az **OK** gombot az időzóna alkalmazásához.
 - Ha nem a pontos idő látható az otthoni vagy az úticél időzóna beállításánál, állítsa be az időt a **Dátum és idő** menüben.

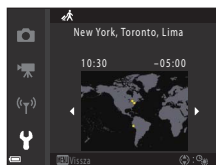

Monitorbeállítások

Nyomja meg a **MENU** gombot → válassza ki a **Y** (beállítás) elemet → Monitorbeállítások → **OK** gomb

Opció	Leírás
Súgó megjelenítése	A fényképezési módok váltása közben vagy a beállító képernyő megjelenítésekor megjelenik a funkciók leírása. <ul style="list-style-type: none">Alapbeállítás: Be
Kép előnézete	Állítsa be, hogy a fényképezés után közvetlenül megjelenjen-e az elkészített kép, vagy sem. <ul style="list-style-type: none">Alapbeállítás: Be
Fényerő	Állítsa be a fényerőt. <ul style="list-style-type: none">Alapbeállítás: 3
Kompozíc.rács megj./elr.	Itt állíthatja be, hogy a keretes útmutató megjelenjen-e a fényképezés képernyőn. <ul style="list-style-type: none">Alapbeállítás: Ki



Dátumbélyegző

Nyomja meg a **MENU** gombot → válassza ki a **Y** (beállítás) elemet → Dátumbélyegző → **OK** gomb

A képkészítés dátuma és ideje a képekre kerülhet fényképezéskor.



Opció	Leírás
DATE Dátum	A képekre a felvétel dátuma kerül.
DATEC Dátum és idő	A képekre a felvétel dátuma és ideje kerül.
Ki (alapbeállítás)	A képekre nem kerül rá a felvétel dátuma és ideje.

Megjegyzések a Dátumbélyegzővel kapcsolatban

- A rábélyezett dátum és idő véglegesen a kép részét alkotja és nem törölhető. A képek elkészülése után azokra nem nyomtatható dátum és idő.
- A dátum és idő nem kerülnek a képre az alábbi esetekben:
 - Ha a motívumprogrammód beállítása: **Éjszakai tájkép** (ha a beállítás: **Kézben tartva**), **Éjszakai portré** (ha a beállítás: **Kézben tartva**), **Ellenfény** (ha a(z) **HDR** beállítása: **Be**), **Többszörös exp. Világosítás** vagy **Egyszerű panoráma**
 - Ha a sorozatfelvétel (📖108) beállítása **Fényk. előtti gyorstár**, **Sorozatfelv.N:120kép/mp** vagy **Sorozatfelv. N:60 kép/mp**
 - Videók rögzítéskor
 - Ha állóképet készít videofelvétel közben
 - Állóképek videók szerkesztésével való létrehozásakor
- A nyomtatott dátum és idő kis képméret esetén esetleg nehezen olvasható.



Önkioldó: kioldás után

Nyomja meg a **MENU** gombot → válassza ki a **Y** (beállítás) elemet → **Önkioldó: kioldás után** → **OK** gomb

Beállítható, hogy az önkioldó kikapcsoljon-e, miután fényképezéshez használták (📖49).

Opció	Leírás
Kilép. az önkiold. módból (alapbeállítás)	<p>Az önkioldó fényképezés után kikapcsol.</p> <ul style="list-style-type: none">• Többesz. exp. Világosítá vagy Hold módban történő fényképezés után az önkioldó 3s (3 másodperc) beállításra van állítva. Az önkioldó befejezéséhez manuálisan állítsa az önkioldót OFF beállításra.• A(z) Háziá. port. auto. kiold. és Mosoly időzítő beállítás nem kapcsol ki.
Önkioldó módban marad	<p>Az önkioldó fényképezés után továbbra is aktív marad.</p> <ul style="list-style-type: none">• A fényképezőgép kikapcsolásakor az önkioldó is kikapcsol.• A(z) Saját kollázs kikapcsol.



Fénykép VR

Nyomja meg a **MENU** gombot → válassza ki a **Y** (beállítás) elemet → Fénykép VR → **OK** gomb

Válassza ki az állóképek készítésekor alkalmazott rázkódáscsökkentés beállítását.

Amikor fényképezéskor állványt használ a fényképezőgép stabilizálásához, válassza a **Ki** értéket.

Opció	Leírás
Be (alapbeállítás)	Az objektív eltolás VR alkalmazásával optikai ellensúlyozással korrigálja a fényképezőgép rázkódását.
Ki	A készülék nem alkalmaz ellensúlyozást.

Megjegyzések a Fénykép VR-rel kapcsolatban

- Bekapcsolás, illetve visszajátzás módból fényképezés módba váltás után várjon a fényképezéssel, amíg megjelenik a fényképezés mód képernyő.
- A képek a fényképezőgép képernyőjén elmosódva jelenhetnek meg közvetlenül a fényképezés után.
- A rázkódáscsökkentés egyes helyzetekben nem tudja teljesen semlegesíteni a fényképezőgép rázkódását.

AF-segédfény

Nyomja meg a **MENU** gombot → válassza ki a **Y** (beállítás) elemet → AF-segédfény → **OK** gomb

Opció	Leírás
AUTO Automatikus (alapbeállítás)	Az AF-segédfény automatikusan kigyullad, ha gyenge megvilágítás mellett nyomja meg a kioldógombot. A megvilágítás hatótávolsága körülbelül 1,5 m maximális széles szögű állás mellett, és kb. 3,0 m maximális telefontó-pozíció esetén. <ul style="list-style-type: none">• Az AF-segédfény nem világít a fókuszmezőtől vagy a fényképezés módtól függően.
Ki	Az AF-segédfény nem világít.



Digitális zoom

Nyomja meg a **MENU** gombot → válassza ki a **Y** (beállítás) elemet → Digitális zoom → **OK** gomb

Opció	Leírás
Be (alapbeállítás)	A digitális zoom be van kapcsolva.
Ki	A digitális zoom ki van kapcsolva.

Megjegyzések a digitális zoomra vonatkozóan

- A digitális zoom nem használható a következő fényképezés módokban:
 - **Éjszakai tájkép, Éjszakai portré, Ellenfény** (ha a(z) **HDR** beállítása: **Be**), **Portré, Többsz. exp. Világosítá** (ha **Éjszakai táj + csillagcs.** vagy **Csillagcsíkok** van beállítva), **Tűzijáték, Egyszerű panoráma** vagy **Háziállat portré** mód
 - Kreatív mód
 - Intelligens portré mód
- A digitális zoom más fényképezés módokban bizonyos beállításokkal nem használható (📖62).

Hangbeállítások

Nyomja meg a **MENU** gombot → válassza ki a **Y** (beállítás) elemet → Hangbeállítások → **OK** gomb

Opció	Leírás
Gombnyomás hangja	A Be (alapbeállítás) használata esetén a fényképezőgép egy hangjelzéssel jelzi a műveletek végrehajtását, két hangjelzéssel az élesség témára állítását és három hangjelzéssel a hibát. Bekapcsoláskor az üdvözlő képernyő hangja is hallható. <ul style="list-style-type: none">• Nem hallhatók hangok a Háziállat portré és Madárles motívumprogram módok használatakor.
Zár hangja	A Be (alapbeállítás) használata esetén a zár hangja hallható a zár kioldásakor. <ul style="list-style-type: none">• A zár hangja nem hallható videók rögzítésekor, valamint a(z) Egyszerű panoráma, Háziállat portré vagy Madárles mód használatakor.



Automatikus kikapcs.

Nyomja meg a **MENU** gombot → válassza ki a **Y** (beállítás) elemet → Automatikus kikapcs. → **OK** gomb

Állítsa be az időt, amelynek letelte után a fényképezőgép készenléti üzemmódba lép (19).

A beállítható értékek a **30 mp**, **1 perc** (alapbeállítás), **5 perc** és **30 perc**.

Az automatikus kikapcsolás funkció beállítása

A fényképezőgép készenléti módba lépése előtt eltelt idő rögzített érték a következő szituációk során:

- Menü megjelenítések: 3 perc (ha az automatikus kikapcsolás **30 mp** vagy **1 perc** értékre van állítva)
- A **Háziá. port. auto. kiold.** módban való fényképezéskor: 5 perc (ha az automatikus kikapcsolás **30 mp** vagy **1 perc** értékre van állítva)
- A **Mosoly időzítő** módban való fényképezéskor: 5 perc (ha az automatikus kikapcsolás **30 mp** vagy **1 perc** értékre van állítva)
- Ha HDMI-kábel csatlakozik: 30 perc
- Amikor a fényképezőgép hálózati tápegységhez kapcsolódik: 30 perc
- Miközben a készülék várakozik egy intelligens eszközhöz történő csatlakozásra: 30 perc



Kártya formázása/Memória formázása

Nyomja meg a **MENU** gombot → válassza ki a **Y** (beállítás) elemet → Kártya formázása/Memória formázása → **OK** gomb

Ezzel az beállítással formázhatja a memóriakártyát vagy a belső memóriát.

A memóriakártya vagy a belső memória formázása véglegesen törli az összes adatot. A törölt adatok nem állíthatók vissza. Formázás előtt mentse számítógépre a megőrizni kívánt képeket.

- Elképzelhető, hogy a beállítás nem választható ki mindaddig, amíg nem jön létre vezeték nélküli kapcsolat.

Memóriakártya formázása

- Helyezzen be egy memóriakártyát a fényképezőgépbe.
- Válassza a **Kártya formázása** lehetőséget a beállítás menüben, majd nyomja meg az **OK** gombot.

A belső memória formázása

- Vegye ki a memóriakártyát a fényképezőgépből.
- Válassza a **Memória formázása** lehetőséget a beállítás menüben, majd nyomja meg az **OK** gombot.

A formázás elindításához válassza a **Formázás** lehetőséget a megjelenített képernyőn, és nyomja meg az **OK** gombot.

- Ne kapcsolja ki a fényképezőgépet, illetve ne nyissa ki az akkumulátor-/kártyafoglat fedelét formázás közben.

Nyelv/Language

Nyomja meg a **MENU** gombot → válassza ki a **Y** (beállítás) elemet → Nyelv/Language → **OK** gomb

Kiválaszthatja a fényképezőgép menüinek és üzeneteinek nyelvét.



Kísérőszöveg

Nyomja meg a **MENU** gombot → válassza ki a **Y** (beállítás) elemet → **Kísérőszöveg** → **OK** gomb

Itt hozzárendelheti a korábban beállított kísérőszöveget a rögzítendő képekhez.

- A SnapBridge alkalmazás segítségével okoseszközeire küldeni kívánt képekre kísérőszöveg helyezhető el. Először a SnapBridge alkalmazást kell konfigurálnia. További tájékoztatást a SnapBridge alkalmazás online súgóijában talál.
- A hozzáfűzött kísérőszöveg a ViewNX-i metaadatai révén is megtekinthető.

Opció	Leírás
Kísérőszöveg hozzáfűzése	<p>Kísérőszöveg beírása segítségével regisztrált kísérőszöveg csatolódik a képekhez.</p> <ul style="list-style-type: none">• Válassza az Kísérőszöveg hozzáfűzése pontot, nyomja meg a ► gombot és jelölje be a négyzetet (✓). Az OK gomb megnyomása engedélyezi a beállítást, és csatolja a kísérőszöveget az ezután rögzítendő képekhez.
Kísérőszöveg beírása	<p>A kísérőszöveg hossza legfeljebb 36 alfanumerikus karakter lehet.</p> <ul style="list-style-type: none">• A beviteli képernyő megjelenítéséhez válassza az Kísérőszöveg beírása pontot, és nyomja meg a ► gombot. A beviteli módszer részletes leírása itt található: „A szövegbillentyűzet használata” (📖132).

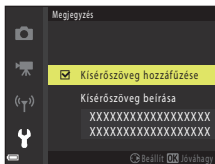

✓ **Megjegyzések a kísérőszövegekkel kapcsolatban**

Videókhöz nem illeszthetők be kísérőszövegek.

✎ **Kísérőszöveg megjelenítése**

A kísérőszöveg nem jelenik meg a képeknek a fényképezőgépen történő visszajátzásakor.



Szerzői jogi adatok

Nyomja meg a **MENU** gombot → válassza ki a **Y** (beállítás) elemet → Szerzői jogi adatok → **OK** gomb

Itt hozzárendelheti a korábban beállított szerzői jogi adatokat a rögzítendő képekhez.

- A SnapBridge alkalmazás segítségével okoseszközre küldeni kívánt képekre szerzői jogi információk helyezhetők el. Először a SnapBridge alkalmazást kell konfigurálnia. További tájékoztatást a SnapBridge alkalmazás online súgójában talál.
- A hozzáfűzött szerzői jogi információk a ViewNX-i metaadatai révén is megtekinthetők.

Opció	Leírás
Szerzői adatok csatolása	<p>Művész és Szerzői jog segítségével regisztrált szerzői jogi adatok csatolódnak a képekhez.</p> <ul style="list-style-type: none">• Válassza az Szerzői adatok csatolása pontot, nyomja meg a ► gombot és jelölje be a négyzetet (✓). Az OK gomb megnyomása engedélyezi a beállítást és a szerzői jogi adatok csatolódnak az ez után rögzített képekhez.
Művész	<p>A művész nevének hossza legfeljebb 36 alfanumerikus karakter lehet.</p> <ul style="list-style-type: none">• A beviteli képernyő megjelenítéséhez válassza az Művész pontot, és nyomja meg a ► gombot. A beviteli módszer részletes leírása itt található: „A szövegbillentyűzet használata” (132).
Szerzői jog	<p>Legfeljebb 54 alfanumerikus karakterből álló nevű szerzőijog-tulajdonost regisztrálhat</p> <ul style="list-style-type: none">• A beviteli képernyő megjelenítéséhez válassza az Szerzői jog pontot, és nyomja meg a ► gombot. A beviteli módszer részletes leírása itt található: „A szövegbillentyűzet használata” (132).

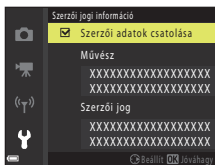

✓ **Megjegyzések a szerzői jogi adatokkal kapcsolatban**

- Videókhöz nem illeszthetők be szerzői jogi adatok.
- A művészek és szerzőijog-tulajdonosok nevével való visszaélések megelőzésére a fényképezőgép kölcsönadása vagy tulajdonjogának átruházása előtt tiltsa le a **Szerzői adatok csatolása** beállítást. Ezenkívül töröljön minden adatot a művész neve és a szerzőijog-tulajdonos neve mezőből.
- A Nikon nem felelős a **Szerzői jogi információ** használatából eredő bajokért vagy károkért.

Szerzői jogi adatok megjelenítése

- A szerzői jogi adatok nem jelennek meg még a képeknek a fényképezőgépen való visszajátszásakor sem.
- Ha a **Művész** és a **Szerzői jog** információkat is megadja, csak a szerzői jog tulajdonosának neve kerül rá a képekre a SnapBridge alkalmazásban.



Helyadatok kijelzése

Nyomja meg a **MENU** gombot → válassza ki a **Y** (beállítás) elemet → **Helyadatok kijelzése** → **OK** gomb



E funkció révén megjeleníthetők az intelligens eszköztől begyűjtött helyadatok.

Helyadatok begyűjtése egy intelligens eszköztől

Az okoseszközökkel történő csatlakoztatással vagy a(z) SnapBridge alkalmazás használatával kapcsolatosan lásd a(z) „SnapBridge Csatlakoztatási útmutató” című részt és a(z) SnapBridge online súgóját.

1 A(z) SnapBridge alkalmazás segítségével létesítsen Bluetooth kapcsolatot a fényképezőgép és az intelligens eszköz között.

2 A  lapon a SnapBridge alkalmazásban → **Auto link (Automatikus kapcsolódás)** → engedélyezze a **Synchronize location data (Helyadatok szinkronizálása)** lehetőséget.

- Helyadatok begyűjtésekor a fényképezőgép fényképezési képernyőjén a(z)  ikon látható.
- Amikor látható a(z)  ikon, a rendszer beilleszti a helyadatokat a készített képekre.
- A helyadatok begyűjtésének leállításához tiltsa le a(z) **Synchronize location data (Helyadatok szinkronizálása)** funkciót.



Töltés számítógépről

Nyomja meg a **MENU** gombot → válassza ki a **Y** (beállítás) elemet → Töltés számítógépről → **OK** gomb

Opció	Leírás
AUTO Automatikus (alapbeállítás)	<p>Amikor a fényképezőgép egy bekapcsolt számítógéphez csatlakozik (□93), a fényképezőgépbe helyezett akkumulátor automatikusan a számítógépről töltődik.</p> <ul style="list-style-type: none">• A bekapcsolás jelzőfénye (charge feliratú lámpa) lassan villog, ami azt jelenti, hogy az akkumulátor töltődik. Amikor a töltés befejeződött, a bekapcsolás jelzőfénye (töltésjelző lámpa) villogás helyett világítani kezd.
Ki	A fényképezőgépbe helyezett akkumulátor nem töltődik, amikor a gép számítógéphez csatlakozik.

Megjegyzések a számítógépről való töltésre vonatkozóan

- Ha számítógéphez csatlakozik, a fényképezőgép bekapcsol, és megkezdzi a feltöltést. A feltöltés leáll, ha a fényképezőgép kikapcsol.
- A teljesen lemerült akkumulátor feltöltése körülbelül 5 órát vesz igénybe. A töltési idő hosszabb lesz, ha az akkumulátor töltése közben képeket másol.
- Az akkumulátor töltésének befejeztével a fényképezőgép automatikusan kikapcsol, ha 30 percig nem történik kommunikáció a számítógéppel.

Amikor a bekapcsolás-jelzőfény (charge feliratú lámpa) gyorsan villog

Az akkumulátort nem lehet feltölteni. Ennek lehetséges okai a következők:

- A környezeti hőmérséklet nem alkalmas a töltéshez. Az akkumulátort beltérben, 5°C és 35°C közötti hőmérsékleten töltsse fel.
- Az USB-kábel nem csatlakozik megfelelően, vagy hibás az akkumulátor. Csatlakoztassa megfelelően az USB-kábelt, vagy ha szükséges, cserélje ki az akkumulátort.
- A számítógép energiatakarékos módban van, és nem szolgáltat áramot. Ébressze fel a számítógépet.
- Az akkumulátor nem tölthető, mert a számítógép a beállításai vagy műszaki jellemzői miatt nem tud áramot szolgáltatni a fényképezőgép számára.



Alapértékek

Nyomja meg a **MENU** gombot → válassza ki a **Y** (beállítás) elemet → Alapértékek → **OK** gomb

A **Visszaállítás** opció választásakor a fényképezőgép beállításai visszaállnak az alapértelmezett értékekre.

- A hálózat menü alapbeállításai is visszaállnak.
- Bizonyos beállítások, például az **Időzóna és dátum** vagy a **Nyelv/Language** nem állnak alapértékre.
- Elképzelhető, hogy a beállítás nem választható ki mindaddig, amíg nem jön létre vezeték nélküli kapcsolat.



A fájlsorszámozás visszaállítása

Ha a fájlsorszámozást ismét „0001” értéktől szeretné kezdeni, a belső memóriáról vagy a memóriakártyáról törölje az összes képet (📖21) az **Alapértékek** parancs használata előtt.

Megfelelőségi jelölések

Nyomja meg a **MENU** gombot → válassza ki a **Y** (beállítás) elemet → Megfelelőségi jelölések → **OK** gomb

Megtekinthet egyes megfelelőségi jelöléseket, amelyeknek a fényképezőgép megfelel.

Firmware verzió

Nyomja meg a **MENU** gombot → válassza ki a **Y** (beállítás) elemet → Firmware verzió → **OK** gomb

Megtekintheti a fényképezőgép aktuális firmware verzióját.

- Elképzelhető, hogy a beállítás nem választható ki mindaddig, amíg nem jön létre vezeték nélküli kapcsolat.



Probléma esetén

Hibaelhárítás	148
Hibaüzenetek.....	157



Hibaelhárítás



Ha a fényképezőgép nem működik megfelelően, tekintse át az alábbiakat, mielőtt a forgalmazóhoz vagy hivatalos Nikon szervizhez fordul.

- Elképzelhető, hogy a fényképezőgép egyszeri kikapcsolásával a probléma magától megoldódik.
- Amennyiben nem talál az észlelt jelenséghez illő bejegyzést, tekintse meg a(z) „Hibaüzenetek” részt (📖157) vagy a(z) Nikon (az Ön régiója szerinti) weboldalát.

Tápellátási, megjelenítési, beállítási problémák

Probléma	Ok/megoldás	📖
A fényképezőgép be van kapcsolva, de nem válaszol.	<ul style="list-style-type: none">• Várja meg, amíg a felvétel befejeződik.• Ha a probléma továbbra is fennáll, kapcsolja ki a fényképezőgépet. Ha a fényképezőgép nem kapcsol ki, távolítsa el, majd helyezze vissza az akkumulátort vagy az akkumulátorokat, ha hálózati tápegységet használ, válassza le, majd csatlakoztassa újra a hálózati tápegységet. Vegye figyelembe, hogy az éppen rögzítés alatt álló adatok elvesznek, a már rögzített adatokra azonban nincs hatással a tápellátás eltávolítása vagy leválasztása.	–
A fényképezőgép nem kapcsolható be.	Az akkumulátor lemerült.	12, 13, 165
A fényképezőgép figyelmeztetés nélkül kikapcsol.	<ul style="list-style-type: none">• Az energiatakarékosság érdekében a fényképezőgép automatikusan kikapcsol (automatikus kikapcsolás funkció).• Alacsony hőmérsékleten a fényképezőgép és az akkumulátor nem biztos, hogy működik.• A fényképezőgép vagy az akkumulátor belseje túlmelegedett. Hagyja kikapcsolva a fényképezőgépet, amíg a fényképezőgép belseje le nem hűl, majd próbálja ismét bekapcsolni.	19 165 –
A monitor üres.	<ul style="list-style-type: none">• Ki van kapcsolva a fényképezőgép.• Az akkumulátor lemerült.• Az energiatakarékosság érdekében a fényképezőgép automatikusan kikapcsol (automatikus kikapcsolás funkció).• A fényképezőgép TV-hez vagy számítógéphez van csatlakoztatva.• Többszörös exp. Világosítás motívumprogram fényképezési mód van folyamatban.	14 17 19 – –
A fényképezőgép melepszik.	A fényképezőgép felmelegedhet, ha hosszabb ideig használják például videó rögzítésére, illetve ha a fényképezőgépet forró környezetben használják; ami nem jelent hibát.	–







Probléma	Ok/megoldás	
A fényképezőgéphe helyezett akkumulátort nem lehet feltölteni.	<ul style="list-style-type: none"> Ellenőrizze az összes csatlakozást. Amikor a fényképezőgép számítógéphez csatlakozik, előfordulhat, hogy a fényképezőgép az alábbi okok miatt nem töltődik: <ul style="list-style-type: none"> Ki a Töltés számítógépről értéke a Beállítás menüben. Az akkumulátor töltése leáll, amikor a fényképezőgépet kikapcsolja. Az akkumulátor nem tölthető, ha a fényképezőgép nyelvét, dátumát és idejét nem állította be, illetve ha a dátum és az idő visszaállt az alapértelmezett értékre, amikor a fényképezőgép órájának az akkumulátora lemerült. Az akkumulátor töltéséhez használja a töltőadapert. Az akkumulátor töltése leállhat, amikor a számítógép alvó módba lép. A számítógép specifikációjától, beállításaitól és állapotától függően előfordulhat, hogy az akkumulátort nem lehet tölteni. 	13 145 – 14 – –
A monitor nehezen látható.	<ul style="list-style-type: none"> A környezet túl világos. <ul style="list-style-type: none"> Menjen sötétebb helyre. Állítsa be a képernyő fényerejét. 	– 135
A  villog a képernyőn.	<ul style="list-style-type: none"> Ha a fényképezőgép órája nincs beállítva, a  villog a fényképezés képernyőn, és az óra beállítása előtt készített képeket és videókat a készülék rendre a „00/00/0000 00:00” és a „01/01/2019 00:00” dátummal menti el. Állítsa be a helyes dátumot és időt a beállítás menü Időzóna és dátum részében. A fényképezőgép órája nem annyira pontos, mint a normál órák. Rendszeresen ellenőrizze a fényképezőgép órájának idejét egy pontosabb időmérőhöz viszonyítva, és állítsa be, ha szükséges. 	4, 133
Helytelen a felvétel dátuma és időpontja.		
Nem látható információ a képernyőn.	Lehet, hogy rejtett a fényképezési és képinformáció. Nyomja meg addig a DISP gombot, amíg meg nem jelenik az információ.	4
Dátumbélyegző nem érhető el.	Időzóna és dátum nincs beállítva a beállítóménüben.	133
Nem jelenik meg dátum a képeken, pedig be van kapcsolva a Dátumbélyegző funkció.	<ul style="list-style-type: none"> A dátum nem kerül rá a képekre bizonyos fényképezés módokban, illetve bizonyos beállítások használatakor más funkciókkal sem. A videofelvételekre nem kerülhet dátum. 	61, 136



Probléma	Ok/megoldás	
Ha a fényképezőgép be van kapcsolva, megjelenik az időzóna és dátum beállítása képernyő.	Az óra akkumulátora lemerült; minden beállítás visszaállt az alapértékre. Konfigurálja ismét a fényképezőgép beállításait. <ul style="list-style-type: none"> A beépített óra akkumulátora táplálja a fényképezőgép óráját, és őriz egyes beállításokat. Az óra akkumulátorának feltöltése kb. 10 órát vesz igénybe az akkumulátor behelyezése vagy a (külön kapható) töltőadapter csatlakoztatása után, és az óra akkumulátora a fő akkumulátor eltávolítása után is több napig működik. 	-
A fényképezőgép beállításai alaphelyzetbe álltak.		
A fényképezőgép hangot ad ki.	A fényképezőgép hallható élességállítási hangot adhat ki, ha az Autofókusz mód beállítása Állandó AF , valamint egyes fényképezés módokban is.	24, 114, 121







Fényképezéssel kapcsolatos problémák

Probléma	Ok/megoldás	
Nem lehet fényképezés módba váltani.	Húzza ki a HDMI-kábelt vagy az USB-kábelt.	87
Nem lehet képeket, illetve videókat készíteni.	<ul style="list-style-type: none"> Visszajátszás módban nyomja meg a  gombot, a kioldógombot vagy a  gombot. A menük megjelenítésekor nyomja meg a MENU gombot. A vaku töltése közben a(z)  (vaku készenléti jelzőfény) villog. Várjon, amíg a töltés befejeződik. Helyezzen be egy elegendő szabad helyet tartalmazó memóriakártyát a fényképezőgépbe. Az akkumulátor lemerült. 	2, 20 97 47 12 12, 13, 165
A fényképezőgép nem tudja állítani az élességet.	<ul style="list-style-type: none"> A téma túl közel van. Próbálja meg a fényképezést az Auto. prog. választó mód, a Közeli motívumprogram mód vagy a makró mód használatával. A témára nehéz beállítani az élességet. A beállítás menüben állítsa az AF-segédfény opciót Automatikus értékre. Kapcsolja ki a fényképezőgépet, majd kapcsolja be ismét. 	24, 28, 32, 46, 50, 57, 138 -



Probléma	Ok/megoldás	
A fényképek elmosódottak.	<ul style="list-style-type: none"> • Használjon vakut. • Növelje az ISO-érzékenység értékét. • Állóképek készítésekor kapcsolja be a Fénykép VR funkciót. Videó rögzítésekor kapcsolja be a Videó VR funkciót. • A fényképezőgép stabilizálásához használjon állványt (az önkieldóval együtt használva még hatékonyabb). 	47 110 122, 138 49
Fénylő pontok láthatók a vakuval készült képeken.	A vaku fénye visszaverődik a levegőben található részecskékről. Csukja le a vakut.	19, 47
A vaku nem villan.	<ul style="list-style-type: none"> • A vaku le van csukva. • A vaku nem aktiválódik bizonyos fényképezés módokban, illetve bizonyos beállítások használatakor más funkciókkal sem. 	19, 47 59, 61
Nem használható a digitális zoom.	<ul style="list-style-type: none"> • A Digitális zoom beállítás értéke a beállítás menüben Ki. • A digitális zoom nem használható bizonyos fényképezés módokban, illetve bizonyos beállítások használatakor más funkciókkal sem. 	139 62, 139
Képmód nem érhető el.	A(z) Képmód funkció nem választható ki bizonyos fényképezés módokban, illetve bizonyos beállítások használatakor más funkciókkal sem.	61, 104
Nem hallható hangjelzés a kioldógomb megnyomásakor.	<ul style="list-style-type: none"> • Ki van kiválasztva a Zár hangja opciónál a beállítás menü Hangbeállítások pontjában. Egyes fényképezési módokban nincs hang, még akkor sem, ha a Be érték van kiválasztva. • Ne takarja el a hangszórót. 	139 3
Az AF-segédfény nem világít.	Ki van kiválasztva a beállítás menü AF-segédfény pontjában. A fókuszmező helyzetétől vagy az aktuális motívumprogram módtól függően előfordulhat, hogy az AF-segédfény még akkor sem világít, ha az Automatikus beállítást választotta.	138
A fényképek foltosak.	Szennyezett az objektív. Tisztítsa meg az objektívet.	168
A színek természetellenesek.	A színárnyalat vagy a fehéregyensúly beállításai nem megfelelőek.	33, 106
Véletlenül elhelyezkedő fényes képpontok láthatók a képen („zajos” a kép).	A téma sötét, a zárító túl hosszú vagy az ISO-érzékenység értéke túl nagy. A zaj a következő módszerekkel csökkenthető: <ul style="list-style-type: none"> • A vaku használata • Alacsonyabb ISO érzékenység beállítása 	47 110



Probléma	Ok/megoldás	
A képek túl sötétek (alulexponáltak).	<ul style="list-style-type: none"> A vaku nincs felnyitva vagy olyan fényképezés módot választott, amely korlátozza a vaku használatát. A vaku takarásban van. A téma kívül esik a vaku hatótávolságán. Állítsa be az expozíció-kompenzációt. Növelje az ISO-érzékenységet. A téma ellenfényben van. Válassza az Ellenfény motívumprogram módot, vagy a vaku módbeállítása legyen  (derítő vakuzás). 	19, 47, 59 17 176 51 110 30, 47
A képek túl világosak (túlexponáltak).	Állítsa be az expozíció-kompenzációt.	51
A vörös szemek kívüli területek lettek korrigálva.	Használjon az Éjszakai portré módtól különböző fényképezés módot, a vakut állítsa   (automatikus, vörösszemhatás-csökkentéssel) beállítástól eltérő értékre, és próbálja meg újból elkészíteni a képet.	47, 59
A fényképezőgép nem lágyítja a bőrtónusokat.	<ul style="list-style-type: none"> Bizonyos fényképezési körülmények között elképzelhető, hogy az arcbőr tónusa nem lágyítható. Négy vagy több arcot tartalmazó képeknél próbálja a Bőrlágyítás beállítást használni a visszajátzás menü Glamour retusálás pontjában. 	42 71
A képek mentése időt vesz igénybe.	<p>Az alábbi esetekben a képek mentése több időt vehet igénybe:</p> <ul style="list-style-type: none"> Ha a zajcsökkentés aktív, például gyenge fényviszonyok mellett Ha a vaku mód beállítása   (automatikus, vörösszemhatás-csökkentéssel) Amikor Éjszakai tájkép, Éjszakai portré vagy Ellenfény motívumprogrammódban fényképez (a HDR beállítása Be) Ha fényképezés közben a bőr lágyítás funkció működik Sorozatfelvétel mód használatakor 	– 48 28, 29 41, 42 108



Visszajátszással kapcsolatos problémák

Probléma	Ok/megoldás	
A fájl nem játszható vissza.	<ul style="list-style-type: none"> Előfordulhat, hogy a fényképezőgép nem tudja lejátszani a más márkájú vagy típusú digitális fényképezőgéppel mentett képeket. Előfordulhat, hogy a fényképezőgép nem tudja lejátszani a más márkájú vagy típusú digitális fényképezőgéppel mentett videókat. Előfordulhat, hogy a fényképezőgép nem képes visszajátszani a számítógépen szerkesztett adatokat. 	–
A kép nem nagyítható.	<ul style="list-style-type: none"> A visszajátszás zoom a videók esetén nem használható. Kisméretű képre zoomoláskor a képernyőn látható nagyítási arány eltérhet a kép tényleges nagyítási arányától. Előfordulhat, hogy más márkájú vagy típusú digitális fényképezőgéppel készült fényképeket a fényképezőgép nem képes nagyítani. 	–
A képet nem lehet szerkeszteni.	<ul style="list-style-type: none"> Egyes képek nem szerkeszthetők. Előfordulhat, hogy a már szerkesztett képek újra nem szerkeszthetők. Nincs elég szabad hely a memóriakártyán vagy a belső memóriában. A fényképezőgéppel más készülékkel rögzített képek nem szerkeszthetők. A képeken alkalmazott szerkesztési funkciók videókhoz nem használhatók. 	38, 69 – – –
A képet nem lehet elforgatni.	Más márkájú vagy típusú digitális fényképezőgéppel készült képeket a fényképezőgép nem tud elforgatni.	–



Külső eszközproblémák

Probléma	Ok/megoldás	
A(z) Kapcs. intelligens eszközhöz nem választható ki. ¹ / Kapcs. intelligens eszközhöz révén nem lehet a fényképezőgépet intelligens eszközhöz csatlakoztatni. ¹	<ul style="list-style-type: none"> Amikor legelső alkalommal hoz létre vezeték nélküli kapcsolatot, olvassa el a mellékelt „SnapBridge Csatlakoztatási útmutató” dokumentumot. Az akkumulátor töltöttségi szintje legyen megfelelő. Helyezzen be egy elegendő szabad helyet tartalmazó memóriakártyát a fényképezőgépbe. Húzza ki a HDMI-kábelt vagy az USB-kábelt. A fényképezőgép Hálózat menü részében állítsa be a következőket. <ul style="list-style-type: none"> Repülőgép üzemmód: Ki Válassza ki a kapcsolatot: Intelligens eszköz Bluetooth → Kapcsolat: Engedélyez Engedélyezze a(z) Bluetooth funkciót az intelligens eszközön. 	<p>–</p> <p>–</p> <p>12</p> <p>87</p> <p>129</p> <p>–</p>
A párosított okoseszközök Bluetooth használata esetén nem automatikusan csatlakoznak egymáshoz. ¹	<ul style="list-style-type: none"> A fényképezőgép Hálózat menü részében állítsa be a következőket. <ul style="list-style-type: none"> Repülőgép üzemmód: Ki Válassza ki a kapcsolatot: Intelligens eszköz Bluetooth → Kapcsolat: Engedélyez Ha a fényképezőgépet több intelligens eszközzel párosították, válassza ki azt az intelligens eszközt, amelyhez csatlakozni szeretne a fényképezőgép Hálózat menü → Bluetooth → Párosított eszközök menüpontjában. Amennyiben a(z) SnapBridge alkalmazásban több fényképezőgép is regisztrálva van, váltson arra a fényképezőgépre, amelyet a(z) SnapBridge alkalmazással csatlakoztatni szeretne. 	<p>129</p> <p>131</p> <p>–</p>



Probléma	Ok/megoldás	
<p>A képek nem tölthetők fel egy olyan intelligens eszközre, amely a(z) SnapBridge alkalmazással csatlakozik.¹</p>	<ul style="list-style-type: none"> • Az automatikus összekapcsolási funkción keresztül a feltöltés csak Bluetooth révén létrejött kapcsolat esetén történik automatikusan. Az automatikus feltöltéshez állítsa be a következőket. <ul style="list-style-type: none"> - Hálózat menü → Küldés fotózás közben → Állóképek a fényképezőgépen: Igen -  lap a(z) SnapBridge alkalmazásban → Auto link (Automatikus kapcsolódás) → Auto download (Automatikus letöltés): Engedélyez - Amennyiben a fényképezőgépen a(z) Hálózat menü → Bluetooth → Küldés kikapcs. állapotban beállítás Ki lehetőségre van állítva, módosítsa a beállítást Be lehetőségre, vagy kapcsolja be a fényképezőgépet. • Amennyiben Bluetooth kommunikáció során nagy mennyiségű képet szükséges feltölteni, a feltöltés közben megszakadhat a kommunikáció. A fényképezőgép kikapcsolása, majd ismételt visszakapcsolása esetén az intelligens eszközzel a kapcsolat visszaáll. Az alábbi helyzetekben a feltöltés a fényképezőgép ismételt csatlakoztatása után folytatódik. <ul style="list-style-type: none"> - Ha a fényképezőgépen a(z) Hálózat menü → Küldés fotózás közben → Állóképek beállítás Igen lehetőségre van állítva. - Ha a fényképezőgép Visszajátszás menü → Megjelölés feltöltésre menüjében vannak kijelölve képek a feltöltésre. • Elképzelhető, hogy a képek nem tölthetők fel, vagy azok feltöltése megszakad, ha a fényképezőgépet éppen használják. 	<p>130</p> <p>–</p> <p>131</p> <p>–</p> <p>–</p>
<p>Eredeti méretben nem tölthetők le állóképek olyan intelligens eszközre, amely SnapBridge alkalmazással csatlakozik.¹</p>	<p>A fényképezőgép Küldés fotózás közben és Megjelölés feltöltésre beállítása esetén az állóképek 2 megapixeles méretben kerülnek feltöltésre. Ha eredeti méretükben szeretné megvalósítani a feltöltést, használja a Download pictures (Képek letöltése) opciót a SnapBridge alkalmazásban.</p>	<p>–</p>
<p>Távolyi fényképezés nem lehetséges olyan intelligens eszközről, amely SnapBridge alkalmazással csatlakozik.¹</p>	<ul style="list-style-type: none"> • Nem lehet távvezérelt fényképezést végezni, ha nincs szabad hely a belső memóriában vagy a memóriakártyán. Törölje a szükségtelen képeket vagy helyezzen be egy elegendő szabad hellyel rendelkező memóriakártyát. • Elképzelhető, hogy nem lehet távvezérelt fényképezést alkalmazni úgy, hogy közben a fényképezőgépet használják. 	<p>–</p>
<p>Az SnapBridge alkalmazással Wi-Fi kapcsolat használata mellett a kommunikáció gyenge minőségű, illetve a képfeltöltési sebesség rendkívül lassú.</p>	<p>A fényképezőgépen próbálja meg módosítani a csatornát a(z) Hálózat menü → Wi-Fi → Wi-Fi kapcsolat típusa → Csatorna menüben.</p>	<p>130</p>



Probléma	Ok/megoldás	
A(z) Kapcsol. a távvezérlőhöz nem választható ki. ² /A(z) Kapcsol. a távvezérlőhöz nem használható a(z) ML-L7 távvezérlővel való párosításhoz. ²	<ul style="list-style-type: none"> Az akkumulátor töltöttségi szintje legyen megfelelő. A fényképezőgép Hálózat menü részében állítsa be a következőket. <ul style="list-style-type: none"> Repülőgép üzemmód: Ki Válassza ki a kapcsolatot: Távküldő Bluetooth → Kapcsolat: Engedélyez 	– 129
A fényképezőgép nem válaszol ML-L7 távvezérlő általi működtetés esetén. ²	<ul style="list-style-type: none"> A fényképezőgép nem csatlakozik a(z) ML-L7 távvezérlőhöz (külön kapható). Nyomja meg a távvezérlőn lévő bekapcsolás gombot a kapcsolat létrehozásához. Amennyiben a fényképezési képernyőn nem látható a(z)  ikon, végezze el ismét a párosítást. A távvezérlő kizárólag fényképezési műveletekre használható. A távvezérlőn lévő Fn1/Fn2 gombok nem használhatók a fényképezőgéppel. 	173 171 171
A képek nem jelennek meg a televízión.	<ul style="list-style-type: none"> A fényképezőgéphez számítógép vagy nyomtató csatlakozik. A memóriakártya nem tartalmaz képeket. Vegye ki a memóriakártyát a gép belső memóriájában lévő képek visszajátszásához. 	– 12
A Nikon Transfer 2 nem indul el, ha a fényképezőgép számítógéphez csatlakozik.	<ul style="list-style-type: none"> Ki van kapcsolva a fényképezőgép. Az akkumulátor lemerült. Az USB-kábel csatlakoztatása nem megfelelő. A számítógép nem ismeri fel a fényképezőgépet. A számítógép nincs beállítva a Nikon Transfer 2 szoftver automatikus indítására. A Nikon Transfer 2 programmal kapcsolatos további információkat a ViewNX-i sűrű információi között találja. 	– 87 87, 93 –
A fényképezőgép nyomtatóhoz csatlakoztatásakor nem jelenik meg a PictBridge képernyő.	Bizonyos PictBridge-kompatibilis nyomtatók esetén előfordulhat, hogy a PictBridge kezdőképernyője nem jelenik meg, és a képek nem nyomtathatók, amikor a Beállítás menü Töltés számítógépről lehetőségénél az Automatikus beállítást választja. A Töltés számítógépről beállításhoz válassza a Ki értéket, és csatlakoztassa újból a fényképezőgépet a nyomtatóhoz.	145
Nem jelennek meg a nyomtatásra kijelölt fényképek.	<ul style="list-style-type: none"> A memóriakártya nem tartalmaz képeket. Vegye ki a memóriakártyát, hogy kinyomtathassa a gép belső memóriájában lévő képeket. 	– 12
Nem lehet papírméretet választani a fényképezőgéppel.	<p>Az alábbi szituációkban a fényképezőgép nem képes kiválasztani a papírméretet PictBridge-kompatibilis nyomtató esetén sem. Használja a nyomtatót a papírméret kiválasztásához.</p> <ul style="list-style-type: none"> A nyomtató nem támogatja a fényképezőgép által használt papírméretet. A nyomtató automatikusan választja ki a papírméretet. 	–

¹ Lásd a(z) „SnapBridge Csatlakoztatási útmutató” című részt és a(z) SnapBridge online súgóját.

² Lásd a(z) ML-L7 távvezérlőhöz (külön kapható) kapott Használati útmutatót.





Hibaüzenetek

Hibaüzenet megjelenése esetén lásd az alábbi táblázatot.

- Amennyiben nem talál az észlelt jelenséghez illő bejegyzést, tekintse meg a(z) „Hibaelhárítás” részt (📖148).

Kijelzés	Ok/megoldás	📖
Az akkumulátor hőmérséklete megemelkedett. A fényképezőgép kikapcsol.	A fényképezőgép automatikusan kikapcsol. A további használat előtt várja meg, amíg a fényképezőgép vagy az akkumulátor lehűl.	–
A túlmelegedés megelőzése érdekében a fényképezőgép kikapcsol.		
A memóriakártya írásvédett.	Az írásvédelmi kapcsoló zárolva van. Oldja fel.	167
Ez a kártya nem használható.	Hiba lépett fel a memóriakártya elérésekor. <ul style="list-style-type: none"> Használjon jóváhagyott memóriakártyát. Ellenőrizze, hogy tiszták-e az érintkezők. Ellenőrizze, hogy a memóriakártya megfelelően van-e behelyezve. 	12, 179
A kártya nem olvasható.		
A kártya nincs megformázva. Megformázza a kártyát?	A memóriakártya nincs megformázva a fényképezőgéppel való használathoz. A formázás törli a memóriakártyán tárolt összes adatot. Ha meg szeretné tartani a képek másolatát, ügyeljen rá, hogy a Nem lehetőséget válassza, és mentse el a képeket számítógépre vagy más eszközre a memóriakártya formázása előtt. Válassza az Igen lehetőséget, majd nyomja meg az OK gombot a memóriakártya formázásához.	167
Betelt a memória.	Töröljön képeket vagy helyezzen be egy új memóriakártyát.	12, 21
A kép nem menthető.	Hiba lépett fel a kép mentésekor. Helyezzen be új memóriakártyát, vagy formázza a memóriakártyát vagy a belső memóriát.	12, 141
	A fényképezőgép a felhasználható fájlszámok végére ért. Helyezzen be új memóriakártyát, vagy formázza a memóriakártyát vagy a belső memóriát.	12, 141
	Nincs elegendő hely a másolat mentéséhez. Töröljön képeket a célhelyről.	21
A képet nem lehet módosítani.	Ellenőrizze, hogy a képek szerkeszthetők.	69, 153



Kijelzés	Ok/megoldás	
Videó nem rögzíthető.	Időtúllépési hiba lépett fel a videó memóriakártyára rögzítése közben. Használjon gyorsabb írási sebességre képes memóriakártyát.	77, 179
A memória nem tartalmaz képet.	Nincsenek képek a belső memóriában vagy a memóriakártyán. <ul style="list-style-type: none"> Vegye ki a memóriakártyát a gép belső memóriájában lévő képek visszajátszásához. A fényképezőgép belső memóriájában tárolt képeknek a memóriakártyára történő másolásához a visszajátszás menüben a MENU gombot megnyomva válassza ki a Másolás parancsot. 	12 127
A fájl nem tartalmaz képadatokat.	A fájlt nem ezzel a fényképezőgéppel készítették vagy szerkesztették. A fájl ezen a fényképezőgépen nem tekinthető meg. Tekintse meg a fájlt egy számítógépen vagy a fájl létrehozásához vagy szerkesztéséhez használt eszközön.	–
Ez a kép nem választható ki.	Más fényképezőgéppel készített képek nem jelölhetők ki feltöltésre.	–
Az összes kép rejtett.	Nincs megjeleníthető kép diavetítéshez stb.	125
Ez a kép nem törölhető.	A kép védelemmel van ellátva. Szüntesse meg a kép védelmét.	126
Vaku felnyitása	A vaku le van csukva. Nyissa fel a vakut, mielőtt Éjszakai portré vagy Ellenfény motívumprogrammban fényképez (ha a HDR beállítása Ki).	29, 47
Kapcsolja ki, majd újra be a fényképezőgépet.	Hiba lépett fel az objektív működésében. Ne fejtse ki túl nagy erőt az objektívra. A fényképezőgép kikapcsolása, majd ismételt visszakapcsolása hatására az objektív működése visszaáll a normál működésre. Amennyiben a hiba a fényképezőgép ki- majd újra visszakapcsolása után is fennáll, forduljon a forgalmazóhoz vagy hivatalos Nikon szervizhez.	148
Kommunikációs hiba	Hiba lépett fel a nyomtatóval való kommunikáció során. Kapcsolja ki a fényképezőgépet, és csatlakoztassa újra az USB-kábelt.	89
Rendszerhiba	Hiba lépett fel a fényképezőgép belső elektronikájában. Kapcsolja ki a fényképezőgépet, vegye ki, majd tegye vissza az akkumulátort, és kapcsolja be a fényképezőgépet. Ha a hiba nem szűnik meg, forduljon a forgalmazóhoz vagy a Nikon hivatalos képviselőjéhez.	148
Nyomtatóhiba. Ellenőrizze a nyomtató állapotát.	A probléma megoldása után válassza a Folytatás lehetőséget, és nyomja meg az  gombot a nyomtatás folytatásához.*	–
Nyomtatóhiba: ellenőrizze a papírellátást.	Töltse be a megfelelő méretű papírt, majd válassza a Folytatás lehetőséget, és nyomja meg az  gombot a nyomtatás folytatásához.*	–



Kijelzés	Ok/megoldás	
Nyomatóhiba: begyűrdött a papír.	Vegye ki az elakadt papírt, majd válassza a Folytatás lehetőséget, és nyomja meg az  gombot a nyomtatás folytatásához.*	–
Nyomatóhiba: elfogyott a papír.	Töltse be a megfelelő méretű papírt, majd válassza a Folytatás lehetőséget, és nyomja meg az  gombot a nyomtatás folytatásához.*	–
Nyomatóhiba: ellenőrizze a tintát/festéket.	Probléma a nyomtatóban található festékkel. Ellenőrizze a festéket, majd válassza a Folytatás lehetőséget, és nyomja meg az  gombot a nyomtatás folytatásához.*	–
Nyomatóhiba: elfogyott a tinta/festék.	Cserélje ki a festékpátront, majd válassza a Folytatás lehetőséget, és nyomja meg az  gombot a nyomtatás folytatásához.*	–
Nyomatóhiba: hibás fájl.	Probléma van a nyomtatandó képfájjal. Válassza a Mégse lehetőséget, és nyomja meg az  gombot a nyomtatás megszakításához.	–

* Részletes tájékoztatás és útmutatás a nyomtatóhoz mellékelt dokumentációban található.



Műszaki tájékoztató

Megjegyzések	161
Tájékoztató a vezeték nélküli kommunikációs funkciókról	162
A termék gondozása	164
A fényképezőgép	164
Az akkumulátor	165
A töltőadapter	166
Memóriakártyák	167
Tisztítás és tárolás	168
Tisztítás	168
Tárolás	168
Fájlnemek	169
Tartozékok	170
ML-L7 Távvezérlő	171
Műszaki adatok	175
A gépben használható memóriakártyák	179
Tárgymutató	181



Megjegyzések

Megjegyzések európai vásárlóink számára

FIGYELEM: A NEM MEGFELELŐ TÍPUSÚ ELEM/AKKUMULÁTOROK HASZNÁLATA ROBBANÁSVESZÉLYES.

Ez az ikon azt jelzi, hogy az elektromos és elektronikus berendezéseket elkülönítve kell begyűjteni.

Az alábbi információ kizárólag az európai vásárlókra vonatkozik:

- Ezt a terméket külön, erre a célra kijelölt helyen gyűjtik be. Ne dobja ki háztartási hulladékként.
- Az elkülönített begyűjtés és az újrahasznosítás segít a természeti erőforrások megóvásában, valamint megelőzi a helytelen ártalmatlanítás miatt bekövetkező, az emberi egészségre és a környezetre káros hatásokat.
- Amennyiben bővebb információt szeretne kapni, lépjen kapcsolatba a viszonteladóval vagy a hulladékkezelésért felelős helyi szervekkel.



AZ ELHASZNÁLT ELEMET/AKKUMULÁTOROKAT AZ UTASÍTÁSOKNAK MEGFELELŐEN GYŰJTSE.

Ez a jel az elemet/akkumulátort azt jelzi, hogy az elemet/akkumulátort külön kell begyűjteni.

Az alábbi információ kizárólag az európai vásárlókra vonatkozik:

- Minden elemet/akkumulátort – akár meg van jelölve ezzel a jellel, akár nem – megfelelő begyűjtési ponton elkülönítve kell begyűjteni. Ne dobja ki háztartási hulladékként.
- Amennyiben bővebb információt szeretne kapni, lépjen kapcsolatba a viszonteladóval vagy a hulladékkezelésért felelős helyi szervekkel.



Tájékoztató a vezeték nélküli kommunikációs funkciókról

Vezeték nélküli eszközökre vonatkozó korlátozások

A termékben lévő vezeték nélküli adóvevő megfelel az értékesítés országában érvényes vezeték nélküli szabályozásoknak, és nem használható más országokban (az Európai Unióban és az EFTA országokban vásárolt termék bárhol használható az Európai Unióban és az EFTA országaiban). A Nikon nem vállal felelősséget a más országokban történő használatért. Azok a felhasználók, akik nem biztosak az eredeti értékesítési országban, forduljanak a helyi Nikon szervizközponthoz vagy egy hivatalos Nikon szervizhez. Ez a korlátozás csak a vezeték nélküli funkcióra érvényes, és nem érinti a termék egyéb használatát.

Biztonság

Bár e termék előnyei közé tartozik, hogy hatókörén belül vezeték nélkül lehet adatokat cserélni vele, a következő hátrányokkal járhat a védelem kikapcsolása:

- Adatlopás: Rosszindulatú harmadik felek a vezeték nélküli átvitel lehallgatásával ellophatnak a felhasználói azonosítókat, jelszavakat és egyéb személyes információkat.
- Engedély nélküli hozzáférés: Illetéktelen felhasználók hozzáférhetnek a hálózathoz, és ott megváltoztathatják az adatokat vagy más rosszindulatú cselekményeket hajthatnak végre. Felhívjuk figyelmét, hogy a vezeték nélküli hálózatok kialakítása miatt célzott támadásokkal bekapcsolt védelem mellett is történhet illetéktelen hozzáférés. A Nikon nem felelős az adatok vagy információk adatátvitel során előforduló kiszivárgásáért.
- Ne kapcsolódjon rá olyan hálózatra, amelyhez nincs jogosultsága, akkor sem, ha az illető hálózat megjelenik okostelefonján vagy táblagépén. Az ilyen rákapcsolódás illetéktelen hozzáférésnek minősülhet. Csak olyan hálózatokra kapcsolódjon, amelyekhez jogosultsággal rendelkezik.

Személyes adatok kezelése és jogi nyilatkozat

- A készüléken regisztrált és konfigurált felhasználói információk, beleértve a vezeték nélküli LAN csatlakozási beállításokat és egyéb személyes információkat, módosulhatnak és elveszhetnek a készülék meghibásodása, statikus elektromosság, baleset, javítás vagy egyéb helytelen kezelés miatt. A fontos információkról mindig tartson külön másolatot. A Nikon nem vállal felelősséget a nem Nikon-nal kapcsolatos tartalmak módosulása vagy elvesztése okozta közvetlen vagy közvetett károkért vagy nyereségvesztésért.
- Mielőtt kidobna vagy továbbadna valakinek egy adattároló eszközt, az eszközön regisztrált és konfigurált minden felhasználói adat – beleértve a vezeték nélküli LAN csatlakozási beállításokat és egyéb személyes információkat – törlése érdekében a beállítás menüben (📖97) hajtsa végre az **Alapértékek** funkciót.
- A Nikon nem felelős az e termék illetéktelen használata miatt bekövetkező esetleges károkért a termék ellopása vagy elvesztése esetén.



A termék exportálásához vagy külföldre viteléhez kapcsolódó óvintézkedések

Ez a termék az Egyesült Államok Exporteljárási Szabályai (EAR) hatálya alá esik. Az Egyesült Államok kormányzatának engedélye nélkül exportálható, az alábbi országok kivételével, amelyek e fejezet írásának időpontjában embargó vagy külön ellenőrzés alatt állnak: Kuba, Irán, Észak-Korea, Szudán és Szíria (a lista változhat).

Megjegyzés európai vásárlóink számára

Megfelelőségi nyilatkozat (Európa)

A Nikon Corporation ezennel kijelenti, hogy a COOLPIX B600 típusú rádióberendezés eleget tesz a 2014/53/EU irányelv előírásainak.

Az EU-megfelelőségi nyilatkozat teljes szövege a következő weboldalon olvasható:
https://imaging.nikon.com/support/pdf/DoC_N1811.pdf.

- Maximális kimeneti teljesítmény:
 - Wi-Fi: 11,3 dBm (EIRP)
 - Bluetooth: 3,1 dBm (EIRP)
 - Bluetooth Alacsony energiafelhasználás: 2,12 dBm (EIRP)
- Működési frekvencia:
 - Wi-Fi: 2412–2462 MHz (1–11. csatorna)
 - Bluetooth: 2402–2480 MHz
 - Bluetooth Alacsony energiafelhasználás: 2402–2480 MHz



A termék gondozása

Ehhez tartsa be a(z) „Saját biztonsága érdekében” (vi–ix) részben található figyelmeztetések mellett az alábbi előírásokat is.

A fényképezőgép

A készüléket ne tegye ki erős ütődéseknek

Az erős ütődések és rázkódás a fényképezőgép meghibásodását okozhatják. Ne érintse meg és ne fejtse ki erőt az objektívre.

Tartsa szárazon a készüléket

A fényképezőgépet károsítja, ha vízbe merül, vagy ha magas páratartalmú helyen tárolják.

Kerülje a hirtelen hőmérséklet-változást

A hőmérséklet hirtelen változása páralecsapódást idézhet elő a készülékben. Ez például akkor fordulhat elő, ha Ön fűtött épületből kimegy a hideg utcára, vagy bejön onnan. Ilyenkor a páralecsapódás és a hőmérséklet ingadozás megakadályozása érdekében helyezze a készüléket hordozó tokba vagy jól záródó műanyag zacskóba.

Tartsa távol a fényképezőgépet az erős mágneses mezőktől

Ne használja és ne tárolja a készüléket olyan berendezések közelében, amelyek erős elektromágneses sugárzást vagy mágneses mezőt hoznak létre. Ez adatvesztést, illetve a fényképezőgép meghibásodását okozhatja.

Ne tartsa az objektívet hosszú ideig erős fényforrás felé

A fényképezőgép használata vagy tárolása során ne fordítsa az objektívet hosszú ideig a nap vagy más erős fényforrás felé. Az erős fény károsíthatja a képérzékelőt, és elmosódott fehér foltokat hozhat létre a fényképeken, illetve torzíthatja azokat.

A tápellátás megszüntetése vagy a memóriakártya eltávolítása előtt kapcsolja ki a fényképezőgépet

Ne vegye ki az akkumulátort a készülék bekapcsolt állapotában, fényképezéskor vagy a képek törlése közben. Ha ilyenkor megszünteti a tápellátást, elveszhetnek az adatok és károsodhat a memóriakártya vagy a fényképezőgép elektronikája.



A monitorral kapcsolatos megjegyzések

- A monitorok (és az elektronikus keresők) rendkívül precízen összeállított eszközök; a képpontok legalább 99,99 százaléka működik, és legfeljebb 0,01 százaléka hiányzik vagy hibás. Ezért az említett kijelzők tartalmazhatnak képpontokat, melyek mindig világítanak (fehéren, pirosan, kéken vagy zölden), vagy soha nem világítanak (feketék), ez azonban nem utal hibás működésre és nincs hatással a készülékkel rögzített képekre.
- Erős fényben előfordulhat, hogy a képek nehezen láthatók a monitoron.
- Ne nyomja meg erősen a monitort, mivel ezzel a monitor sérülését vagy meghibásodását okozhatja. Ha a monitor megsérül, legyen óvatos, nehogy az üvegszilánkok sérülést okozzanak, és vigyázzon, nehogy a folyadékkristály a szemébe, szájába vagy a bőrére kerüljön.

Az akkumulátor

Óvintézkedések

- Az akkumulátor a használat során felmelegedhet.
- Ne használja az akkumulátort, ha a környezeti hőmérséklet alacsonyabb 0°C-nál vagy magasabb 40°C-nál, mivel ez az akkumulátor meghibásodását okozhatja.
- Ha olyan rendellenességeket észlel, mint pl. az akkumulátorból eredő túl magas hőmérséklet, füst vagy szokatlan szag, azonnal szakítsa meg a készülék használatát, és forduljon a forgalmazóhoz vagy egy hivatalos Nikon szervizhez.
- Miután kivette az akkumulátort a fényképezőgépből vagy az opcionális akkumulátor töltőből, a szigetelése érdekében helyezze műanyag vagy bármilyen tasakba.

Az akkumulátor töltése

Amikor előveszi a fényképezőgépet, ellenőrizze az akkumulátor töltöttségi szintjét, és ha szükséges, töltsse fel az akkumulátort.

- Használat előtt zárt térben töltsse fel az akkumulátort, 5°C és 35°C közötti környezeti hőmérsékleten.
- A magas akkumulátor hőmérséklet megakadályozhatja az akkumulátor megfelelő töltését és csökkentheti az akkumulátor teljesítményét. Az akkumulátor használat közben felmelegedhet. Mielőtt tölteni kezdené, várja meg, hogy lehűljön. Ha az akkumulátort a fényképezőgépbe helyezve a töltőadapter vagy számítógép használatával tölti, az akkumulátor 0°C alatt, illetve 50°C felett nem töltődik.
- Ha az akkumulátor már teljesen fel van töltve, ne folytassa a töltést, mert ez ronthatja az akkumulátor teljesítményét.
- Az akkumulátor hőmérséklete töltés közben megemelkedhet. Ez azonban nem jelent meghibásodást.

Tartalék akkumulátorok

Fontos események fényképezéséhez lehetőleg vigyen magával egy teljesen feltöltött tartalék akkumulátort.

Az akkumulátor használata hidegben

Hideg időben az akkumulátor a szokásosnál hamarabb lemerülhet. Ha alacsony hőmérsékleten lemerülő félben lévő akkumulátort használ, a fényképezőgép nem biztos, hogy bekapcsol. A tartalék akkumulátort tartsa meleg helyen (pl. a belső zsebében), és szükség esetén helyezze be a gépbe. A hidegben lemerült akkumulátor felmelegedés után részben visszanyerheti a töltöttségét.



Akkumulátor érintkezők

Az akkumulátor érintkezőinek beszennyeződése megakadályozhatja a fényképezőgép működését. Ha az akkumulátor érintkezői beszennyeződnének, használat előtt törölje le azokat tiszta, száraz ruhával.

Lemerült akkumulátor töltése

Ha a fényképezőgépet be- vagy kikapcsolja, miközben lemerült akkumulátor van behelyezve, az akkumulátor élettartama csökkenhet. Használat előtt tölts fel a lemerült akkumulátort.

Az akkumulátor tárolása

- Amikor nem használja, az akkumulátort mindig távolítsa el a fényképezőgépből vagy az opcionális akkumulátor töltőről. A fényképezőgépbe helyezett akkumulátor feszültsége minimális mértékben csökken akkor is, ha nem használja a készüléket. Ezzel az akkumulátort túlságosan lemerítheti, és használhatatlanná válhat.
- Javasolt hat hónapon belül feltölteni a lemerült akkumulátort. Ha az akkumulátort hosszabb ideig tárolja, legalább hathavonta tölts fel újra, és mielőtt újfent eltárolná, addig használja a fényképezőgépet, amíg az akkumulátor töltöttségi szintjének jelzése  nem lesz.
- Szállításkor az akkumulátort a szigetelése érdekében helyezze műanyag vagy bármilyen tasakba, és tárolja hűvös helyen. Az akkumulátort száraz helyen kell tárolni, 15°C és 25°C közötti környezeti hőmérsékleten. Az akkumulátort ne tárolja forró vagy nagyon hideg helyen.

Akkumulátor élettartama

Ha a szobahőmérsékleten használt teljesen feltöltött akkumulátor egyre gyorsabban lemerül, cserélje ki. Vásároljon új akkumulátort.

Használt akkumulátorok újrahasznosítása

Az akkumulátorokat a helyi jogszabályoknak megfelelően hasznosítsa újra, de előbb mindenképpen szigetelje ragasztószalaggal érintkezőjüket.

A töltőadapter

- A(z) EH-73P típusú töltőadapter csak kompatibilis készülékhez használható. Más gyártmányú vagy típusú készüléket ne használjon.
- UC-E21 típusútól eltérő USB-kábelt ne használjon. Az UC-E21 típusútól eltérő USB-kábel használata túlmelegedést, tüzet vagy elektromos áramütést okozhat.
- Semmilyen körülmények között se használjon a(z) EH-73P típusú töltőadapertől eltérő márkájú vagy modellű hálózati tápegységet, és ne használjon kereskedelmi forgalomban kapható USB hálózati tápegységet, illetve mobiltelefonhoz tartozó akkumulátor töltőt. Ezen óvintézkedés be nem tartása a fényképezőgép túlhevülését és károsodását okozhatja.
- A(z) EH-73P töltőadapter 100–240 V, 50/60 Hz-es váltóáramú elektromos hálózatokon használható. Más országokban használjon csatlakozó adaptert (kereskedelmi forgalomban kapható), ha szükséges. A csatlakozó adapterekkel kapcsolatos tudnivalóért lépjen kapcsolatba az utazási irodával.



Memóriakártyák

Óvintézkedések

- Kizárólag Secure Digital típusú memóriakártyákat használjon (📖179).
- Feltétlenül tartsa be a memóriakártya dokumentációjában olvasható óvintézkedéseket.
- Ha a memóriakártya írásvédelmi kapcsolója le van zárva, nem készíthet képet a memóriakártyára, nem törölhet róla képet, és nem formázhatja a kártyát.
- A memóriakártyákra ne ragasszon címkét vagy matricát.

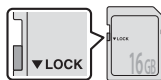

Írásvédelmi kapcsoló

Formázás

- A memóriakártyát ne formázza számítógépen.
- Ha másik eszközben használt memóriakártyát helyez első ízben a fényképezőgépbe, formázza meg azt először a fényképezőgépben. A fényképezőgépben való használat előtt javasoljuk az új memóriakártyák formázását a fényképezőgéppel.
- **Ne feledje, hogy a formázás véglegesen töröl minden képet és egyéb adatot a memóriakártyáról.** Ezért a memóriakártya formázása előtt feltétlenül készítsen másolatot a megtartani kívánt képekről.
- Ha bekapcsolt fényképezőgép mellett **A kártya nincs megformázva. Megformázza a kártyát?** üzenet jelenik meg, akkor a kártyát a használatba vétel előtt meg kell formázni. Ha olyan adatok vannak rajta, amelyeket nem szeretne törölni, válassza a **Nem** lehetőséget. Másolja át a szükséges adatokat egy számítógépre stb. Ha formázni szeretné a memóriakártyát, válassza a **Igen** lehetőséget. Megjelenik a megerősítő párbeszédpanel. A formázás megkezdéséhez nyomja meg az  gombot.
- Az alábbi műveleteket ne hajtsa végre formázás közben, akkor, amikor a fényképezőgép adatot ír a memóriakártyára vagy töröl onnan, illetve a számítógépre történő adatátvitel közben. A fentiek figyelmen kívül hagyása adatvesztéshez vezethet, illetve károsíthatja a fényképezőgépet vagy a memóriakártyát:
 - Az akkufedél/kártyafedél kinyitása az akkumulátor vagy a memóriakártya eltávolítása/behelyezése érdekében.
 - Kapcsolja ki a fényképezőgépet.
 - Húzza ki a hálózati tápegységet.



Tisztítás és tárolás

Tisztítás

Ne használjon alkoholt, higítót és más illékony vegyszereket.

Objektív	Ne érjen kézzel az objektív üvegéhez. A por és textilfoszlányok eltávolításához használjon pumpát (ez egy kis, üreges nyelű ecset, amelynek az egyik végén gumigömb van, és azzal levegőt lehet kifújni az ecset másik végén). A pumpával el nem távolítható ujjlenyomatokat és egyéb foltokat puha törölkendővel törölje le az objektívról, a közepétől a széle felé haladó, körkörös mozdulatokkal. Ha az objektív még így sem lett tiszta, törölje le egy kereskedelemben kapható objektívtisztító folyadékkal kissé megnedvesített törölruhával.
Monitor	A por vagy textilfoszlányok eltávolításához használjon pumpát. Az ujjlenyomatokat és más foltokat puha, száraz törölruhával törölje le, ügyelve arra, hogy ne nyomja meg a monitort.
Váz	Por, homok vagy egyéb szennyeződés eltávolítására használjon pumpát, majd puha, száraz ruhával óvatosan törölgesse át a fényképezőgépet. Tengerparton vagy más homokos, illetve poros helyen való használat után tiszta vízzel kissé megnedvesített, puha ruhával törölgesse le a fényképezőgépről a rárakódott homokot, port és sót, majd gondosan szárítsa meg a készüléket. Megjegyzés: a fényképezőgépbe került idegen anyagok olyan károsodást okozhatnak, amelyre a jótállás nem vonatkozik.

Tárolás

Vegye ki az akkumulátort, ha hosszabb ideig nem használja a fényképezőgépet. A penészedés és rozsdásodás elkerülésére havonta legalább egyszer vegye ki a fényképezőgépet a tárolóhelyről.

Mielőtt ismét visszarakná a helyére, kapcsolja be, és nyomja le néhányszor a kioldógombot. Ne tárolja a fényképezőgépet az alábbi helyeken:

- Rossz szellőzésű vagy 60%-nál magasabb páratartalmú helyen
- Olyan helyen, ahol 50 °C-nál magasabb vagy -10 °C-nál alacsonyabb hőmérsékletnek lehet kitéve
- Erős elektromágneses mezőt előidéző készülék, például televízió vagy rádió közelében.

Az akkumulátor tárolásához kövesse a „A termék gondozása” (📖164) című fejezet „Az akkumulátor” (📖165) című részében foglalt óvintézkedéseket.



Fájlnemek

A képek vagy videók fájlneve a következő részekből áll.

Fájlnév: DSCN 0001 .JPG

(1) (2) (3)

(1) Azonosító	Nem látható a fényképezőgép képernyőjén. <ul style="list-style-type: none">• DSCN: Eredeti állóképek, videók, a videoszerkesztő funkcióval készített állóképek• SSCN: Kis kép másolatok• RSCN: Kivágott másolatok• FSCN: A képszerkesztő funkciókkal létrehozott képek (a kis kép és kivágás kivételével) és videoszerkesztéssel készült videók
(2) Fájl száma	Az értékek növekvő sorrendben követik egymást, a „0001” értéktől kezdve a „9999” értékig.
(3) Kiterjesztés	A fájlformátumot jelöli. <ul style="list-style-type: none">• .JPG: Állóképek• .MP4: Videók

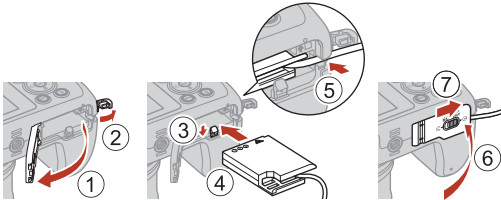

Tartozékok

Akkumulátor töltő	MH-65 akkutöltő A teljesen lemerült akkumulátor feltöltése körülbelül 2 óra 30 percet vesz igénybe.
Hálózati tápegység	EH-62F hálózati tápegység (csatlakoztassa az ábra szerint) 
A távvezérlő tartozékai	ML-L7 Távvezérlő A készülék használatáról további információk itt találhatóak: „ML-L7 Távvezérlő” (📖171).
Csuklósíj	AH-CP1 Csuklósíj

Az elérhetőség országonként vagy régióként változhat.

A legfrissebb információkat ellenőrizze a webhelyünkön vagy a tájékoztató füzetekben.



ML-L7 Távvezérlő

A fényképezőgép összepárosítható (173) a külön kapható ML-L7 távvezérlővel, így a készülék a távvezérlőről működtethető. A fényképezőgéppel történő fényképezéskor a(z) „A távvezérlő részei és funkciói (COOLPIX B600 esetén)” (171) című részben foglalt műveletek végezhetőek el.

- A fényképezőgép egyszerre csak egy távvezérlővel párosítható össze. Ha a fényképezőgépet másik távvezérlővel párosították össze, csak az újonnan párosított távvezérlő aktiválódik.
- Lásd a(z) ML-L7 távvezérlőhöz kapott Használati útmutatót.

A távvezérlő részei és funkciói (COOLPIX B600 esetén)

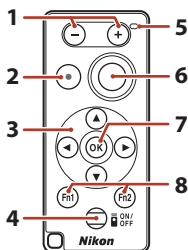

	Vezérlő	Funkció
1	- gomb/+ gomb	Ha a fényképezési képernyő látható, a - gomb megnyomása kicsinyítési, míg a + gomb megnyomása nagyítási funkcióval bír.
2	Videofelvétel gomb	A gomb megnyomásakor a készülék videofelvételt kezd rögzíteni, a gomb újbóli megnyomásával pedig a felvétel leállítható.
3	Választógomb	A fényképezőgépen található választógombhoz hasonlóképpen működik, segítségével konfigurálhatók a fényképezési képernyőn lévő beállítások, így a kreatív szabályzó (25), a vaku mód (47), az önkijelző (49), a makró mód (50) és az expozíció-kompenzáció (51).



	Vezérlő	Funkció
4	Be-/kikapcsoló gomb	A gomb megnyomásával a távvezérlő bekapcsolható, továbbá ezzel a gombbal kereshetők a már párosított fényképezőgépek. A gomb nyomva tartásával (legalább 3 másodperc) új, párosításra váró fényképezőgép keresése indítható. A távvezérlő kikapcsolása a gomb újbóli megnyomásával történik.
5	Állapotjelző fény	A távvezérlő állapotát, illetve a fényképezési folyamat állapotát szín és villogás alapján jelzi. További tudnivalóként lásd az „A távvezérlőn lévő állapotjelző fény (COOLPIX B600 esetén)” (□172) részt.
6	Kioldógomb	A fényképezőgépen található kioldógombhoz hasonlóképpen működik. <ul style="list-style-type: none"> A félig lenyomás és a nyomva tartás műveletek nem lehetségesek. Az önkijelző használatokor ha lenyomja a gombot a visszazámlálás alatt, a fényképezés visszavonódik.
7	OK (választás jóváhagyása) gomb	Ezzel aktiválható a kiválasztott elem.
8	Fn1 (1. funkció) / Fn2 (2. funkció) gombok	Ezzel a fényképezőgéppel nem használható.

A távvezérlőn lévő állapotjelző fény (COOLPIX B600 esetén)

Szín	Állapot	Leírás
Zöld	Kb. másodpercenként villog	A távvezérlő egy már korábban párosított fényképezőgépet keres.
Zöld	Gyorsan villog (kb. 0,5 másodpercenként)	A párosítási folyamat éppen zajlik.
Zöld	Kb. 3 másodpercenként villog	A távvezérlő és a fényképezőgép között létrejött a kapcsolat.
Narancssárga	Egyszer felvillan	Állókép-felvétel indul.
Narancssárga	Kétszer felvillan	Állókép-felvétel vége (Többszörös exp. Világosítás).
Piros	Egyszer felvillan	Videofelvétel indul.
Piros	Kétszer felvillan	Videofelvétel vége.



A fényképezőgép és a távvezérlő párosítása

Mielőtt első alkalommal használni kezdi a távvezérlőt, azt párosítani kell a fényképezőgéppel.

- Ellenőrizze, hogy elegendő-e az akkumulátor töltöttsége.

1 Nyomja meg a fényképezőgépen lévő **MENU** gombot.

2 Nyomja meg a választógombot ◀, a(z) ▲▼ segítségével válassza ki a(z) «☛» (hálózati menü) elemet, majd nyomja meg a(z) OK gombot.

3 Válassza az **Válassza ki a kapcsolatot** lehetőséget, majd nyomja meg az OK gombot.

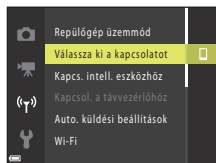

4 Válassza az **Távkioldó** lehetőséget, majd nyomja meg az OK gombot.

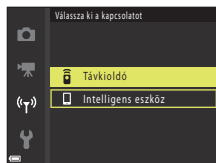

5 Válassza az **Kapcsol. a távvezérlőhöz** lehetőséget, majd nyomja meg az OK gombot.

- A párosítás engedélyezett, a fényképezőgép pedig a kapcsolat létrejöttére várakozik.
- Amennyiben a(z) **Kapcsol. a távvezérlőhöz** nem választható ki, állítsa be a következőket a hálózati menüben:
 - **Repülőgép üzemmód: Ki**
 - **Bluetooth → Kapcsolat → Engedélyez**

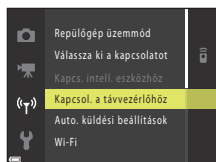

6 Tartsa nyomva a távvezérlőn lévő be-/kikapcsoló gombot (legalább 3 másodpercig).

- Ekkor elindul a fényképezőgép és a távvezérlő párosítása. A folyamat közben a távvezérlőn lévő állapotjelző fény kb. 0,5 másodpercenként villog.
- Ha a párosítás kész, létrejött a kapcsolat a fényképezőgép és a távvezérlő között. Fényképezési módba lépéskor a fényképezési képernyőn a(z)  ikon látható.
- Ha párosítási hibaüzenet jelenik meg, végezze el ismét a folyamatot az 5. lépéstől kezdődően.

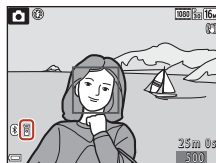

A kapcsolat átváltása intelligens eszközre

- Váltson **Válassza ki a kapcsolatot** (📖130) a hálózati menüben **Távkioldó** beállításról **Intelligens eszköz** beállításra.
- A(z) SnapBridge alkalmazás elindításakor a párosított okoseszközök Bluetooth révén csatlakoznak a fényképezőgéphez. A fényképezőgép fényképezési képernyőjén a(z)  ikon látható.
- Az okoseszközökkel történő csatlakoztatással kapcsolatosan lásd a(z) „SnapBridge Csatlakoztatási útmutató” című részt és a(z) SnapBridge online súgóját.



Műszaki adatok

Nikon COOLPIX B600 digitális fényképezőgép

Típus	Kompakt digitális fényképezőgép
Tényleges pixelszám	16,0 millió (a képfeldolgozás csökkentheti a tényleges pixelszámot.)
Képezéskelő	1/2,3 hüvelykes CMOS; összesen kb. 16,76 millió képpont
Objektív	NIKKOR objektív 60x-os optikai zoommal
Gyújtótávolság	4.3–258 mm (a látószög megegyezik a 24–1440 mm-es objektívével 35mm-es [135-ös] formátumban kifejezve)
f-érték	f/3.3–6.5
Felépítés	16 elem 11 csoportban (4 ED objektívtag és 1 szuper ED objektívtag)
Digitális zoom nagyítása	4x-esig (a látószög 35mm-es [135] formátumban 5760 mm-es objektívvel egyenértékű)
Rázkódáscsökkentés	Objektív eltolás (állóképek) Objektívetolás és elektronikus VR kombinációja (videók)
Automatikus élességállítás (AF)	Kontrasztérzékelő AF
Fókusztartomány	<ul style="list-style-type: none">• [W]: Kb. 50 cm–∞, [T]: Kb. 2 m–∞• Makró mód: [W]: Kb. 1 cm–∞, [T]: Kb. 2 m–∞ (Az összes távolság az objektív frontlencséjének közepétől mérve értendő)
Fókuszmező kiválasztása	Arc-prioritás, kézi kiválasztás 99 fókuszmezővel, középső, témakövetés, célkereső AF
Monitor	7,6 centiméteres (3 hüvelykes), kb. 921 000 képpontos, nagylátószögű TFT LCD monitor tükröződés-gátló bevonattal és 5 fokozatú fényerő-állítási lehetőséggel
Képfedés (fényképezés módban)	Kb. 99% vízszintesen és függőlegesen (a tényleges képhez viszonyítva)
Képfedés (visszajátzás módban)	Kb. 99% vízszintesen és függőlegesen (a tényleges képhez viszonyítva)
Adattárolás	
Adathordozó	Belső memória (kb. 83 MB), SD/SDHC/SDXC memóriakártya
Fájlrendszer	DCF és Exif 2.3-kompatibilis
Fájlformátumok	Állóképek: JPEG Videók: MP4 (Videó: H.264/MPEG-4 AVC, Hang: AAC sztereó)



Képméret	
Állóképek	16 M (magas) 4608 × 3456★ , 16 M 4608 × 3456 , 8 M 3264 × 2448 , 4 M 2272 × 1704 , 2 M 1600 × 1200 , VGA 640 × 480 , 16:9 12 M 4608 × 2592 , 1:1 3456 × 3456
Videók	1080/30p, 1080/25p, 1080/60i, 1080/50i, 720/30p, 720/25p, 480/30p, 480/25p, HS 480/4x, HS 1080/0,5x
ISO érzékenység (szabványos kimeneti érzékenység)	
	<ul style="list-style-type: none"> • ISO 125–1600 • ISO 3200, 6400 (Automatikus módban)
Expozíció	
Fénymérés módja	Mátrix, közepre súlyozott (2x vagy kisebb digitális zoom), szpot (2x vagy nagyobb digitális zoom)
Expozíció vezérlés	Programozott automatikus expozíció expozíciókompenzációval (–2,0 – +2,0 Fé, 1/3 Fé lépésekben)
Zár	
Záridő	Mechanikus és CMOS elektronikus zár <ul style="list-style-type: none"> • 1/1600–1 mp • 1/4000 mp (maximális sebesség nagy sebességű sorozatfelvételnél) • 25 mp (Csillagcsikok a Többszörös exp. Világosítás motívumprogrammódban)
Rekesz	
Tartomány	Elektromágneses 6 lamellás írisz
	8 lépés 1/3 Fé (W) lépésközökkel
Önkioldó	
	10 mp, 3 mp
Vaku	
Tartomány (hozzvetőleges) (ISO érzékenység: Automatikus)	[W]: 0,5–6,8 m [T]: 2,0–3,4 m
Vakuvezérlés	Automatikus TTL vakuzás mérő elővillantásokkal
Illesztőfelület	
USB csatlakozó	Mikro USB-csatlakozó (kizárólag a mellékelt UC-E21 USB-kábellel használható, más USB-kábellel nem), Hi-Speed USB <ul style="list-style-type: none"> • Direct Print (közvetlen nyomtatás) támogatása (PictBridge)
HDMI kimeneti csatlakozó	HDMI-mikro csatlakozó (D típusú)
Wi-Fi (Vezeték nélküli hálózat)	
Szabványok	IEEE 802.11b/g (standard vezeték nélküli LAN-protokoll)
Működési frekvencia	2412–2462 MHz (1–11 csatornák)
Maximális kimeneti teljesítmény	11,3 dBm (EIRP)
Hitelesítés	Nyílt rendszer, WPA2-PSK



Bluetooth	
Kommunikációs protokollok	Bluetooth Specification Version 4.1
Működési frekvencia	Bluetooth: 2402–2480 MHz Bluetooth Alacsony energiafelhasználás: 2402–2480 MHz
Maximális kimeneti teljesítmény	Bluetooth: 3,1 dBm (EIRP) Bluetooth Alacsony energiafelhasználás: 2,12 dBm (EIRP)
Tápellátás	Egy EN-EL12 Lítium-ion akkumulátor (mellékelve) EH-62F hálózati tápegység (külön megvásárolható)
Töltési idő	Körülbelül 2 óra (EH-73P töltőadapter használatával, teljesen lemerült állapotból)
akku élettartama¹	
Állóképek	Az EN-EL12 használatával kb. 280 felvétel készíthető
Videó rögzítése (felvételek készítéséhez rendelkezésre álló tényleges akkumulátorélettartam) ²	Kb. 1 óra 5 perc (EN-EL12 használata esetén)
Állványmenet	1/4 (ISO 1222)
Méretek (Sz × M × H)	Kb. 121,6 × 81,5 × 99,2 mm (a kiálló részekről eltekintve)
Tömeg	Kb. 500 g (beleértve az akkumulátort és a memóriakártyát is)
Működési környezet	
Hőmérséklet	0°C–40°C
Páratartalom	85% vagy kevesebb (lecsapódás nélkül)

- Valamennyi mérést a Camera and Imaging Products Association (CIPA) szabványai vagy iránymutatásai szerint végeztük el.

¹ Az akkumulátor élettartama nem tükrözi a SnapBridge használatát, továbbá függ a használatának körülményeitől, többek között a hőmérséklettől, a felvételek időközétől, valamint a menük és a képek megjelenítésének időtartamától.

² A videofájlok nem haladhatják meg a 29 perc hosszúságot, még akkor sem, ha a memóriakártyán a szabad hely ennél hosszabb felvétel elkészítését is lehetővé tenné. Egy videofájl maximális mérete 4 GB. Amennyiben a fájl mérete meghaladja a 4 GB értéket, a rögzítés még akkor is leáll, ha 29 percnél kevesebb időtartamot rögzített.



EN-EL12 Lítium-ion akkumulátor

Típus	Lítium-ion akkumulátor
Névleges kapacitás	DC 3,7 V, 1050 mAh
Működési hőmérséklet	0°C–40°C
Méretetek (Sz × M × H)	Kb. 32 × 43,8 × 7,9 mm
Tömeg	Kb. 22,5 g

EH-73P töltőadapter

Névleges bemeneti teljesítmény	100–240 V váltóáram, 50/60 Hz, max. 0,14 A
Névleges kimenő teljesítmény	5,0 V egyenáram, 1,0 A, 5,0 W
Működési hőmérséklet	0°C–40°C
Aktív üzemmódban mért átlagos hatásfok	73,77%
Üresjárás üzemmódban mért energiafogyasztás	0,075 W
Méretetek (Sz × M × H)	Kb. 55 × 22 × 54 mm (csatlakozó adapter nélkül)
Tömeg	Kb. 51 g (csatlakozó adapter nélkül)

A terméken feltüntetett szimbólumok az alábbi jelentéssel bírnak:

~ Váltakozó áram, — Egyenáram,  II. érintésvédelmi osztályba sorolt berendezés (Kettős szigeteléssel ellátott termék.)

- A Nikon semmilyen felelősséget nem vállal a jelen útmutatóban szereplő esetleges hibákért.
- A termék műszaki adatai és megjelenése előzetes bejelentés nélkül megváltozhatnak.
- A fényképezőgép képernyőjét jelző mintaképek, valamint az útmutatóban lévő képek és ábrák csak illusztrációk.

Megjegyzések európai vásárlóink számára

Forgalmazó (importőr az EU országaiba)

Nikon Europe B.V.

Tripolis 100, Burgerweeshuispad 101,
1076 ER Amsterdam, The Netherlands
+31-20-7099-000

Kereskedelmi regisztrációs azonosító: 34036589



A gépben használható memóriakártyák

A fényképezőgép az SD, SDHC és SDXC memóriakártyákat támogatja.

- A 6 vagy gyorsabb SD sebességosztályú (V6 videó sebességosztályú) memóriakártyák használata javasolt a videók készítésére. Ha alacsonyabb sebesség osztályú memóriakártyát használ, a videofelvétel váratlanul megszakadhat.
- Ha kártyaolvasót használ, gondoskodjon arról, hogy az kompatibilis legyen a memóriakártyával.
- Funkcióikkal, működésükkel és használati korlátaikkal kapcsolatos kérdéseivel forduljon ezek gyártóihoz.

Védjegyekkel kapcsolatos megjegyzések

- A Windows a Microsoft Corporation védjegye vagy bejegyzett védjegye az Egyesült Államokban és/vagy más országokban.
- A *Bluetooth*[®] szóvédjegy és logó a Bluetooth SIG, Inc. bejegyzett védjegyei, a Nikon Corporation licenc alapján használja azokat.
- Az Apple[®], App Store[®], az Apple logók, Mac, OS X, macOS, iPhone[®], iPad[®], iPod touch[®] és az iBooks az Apple Inc. védjegyei vagy bejegyzett védjegyei az Egyesült Államokban és más országokban.
- Az Android, a Google Play és a Google Play logó a Google LLC védjegyei. Az Android robot a Google által elvégzett és megosztott munka alapján lett reprodukálva vagy módosítva, és a Creative Commons 3.0 forrásmegjelölési licenc vonatkozik rá.
- Az iOS a Cisco Systems, Inc. védjegye vagy bejegyzett védjegye az Egyesült Államokban és/vagy más országokban, és licenc alapján használjuk.
- Az Adobe, az Adobe embléma, az Acrobat és a Reader az Adobe Systems védjegyei vagy bejegyzett védjegyei az Egyesült Államokban és/vagy más országokban.
- Az SDXC, az SDHC és az SD emblémák az SD-3C, LLC védjegyei.



- A PictBridge védjegy.
- A HDMI név, a HDMI logó és a High-Definition Multimedia Interface a HDMI Licensing, LLC. védjegye vagy bejegyzett védjegye.

HDMI



- A Wi-Fi és a Wi-Fi logó a Wi-Fi Alliance védjegyei vagy bejegyzett védjegyei.
- A használati útmutatóban és a Nikon termékhez tartozó egyéb dokumentációkban említett egyéb márkanevek tulajdonosuk védjegyei vagy bejegyzett védjegyei.

Use of the Made for Apple badge means that an accessory has been designed to connect specifically to the Apple products identified in the badge, and has been certified by the developer to meet Apple performance standards. Apple is not responsible for the operation of this device or its compliance with safety and regulatory standards. Please note that the use of this accessory with an Apple product may affect wireless performance.

AVC Patent Portfolio License

Ez a termék az AVC Patent Portfolio License alapján személyes és nem kereskedelmi célú használatra engedélyezett (i) videó kódolására az AVC szabványnak („AVC videó”) megfelelően és/vagy (ii) olyan AVC videó dekódolására, amelyet személyes és nem kereskedelmi célú felhasználó kódolt és/vagy amely AVC videó szolgáltatására felhatalmazott szolgáltatótól származik. Az engedély semmilyen más jellegű használatra nem vonatkozik.

Bővebb információért forduljon az MPEG LA, L.L.C.-hez.

Lásd: <http://www.mpegla.com>.

FreeType Licenc (FreeType2)

A szoftver egyes részei a © 2012 The FreeType Project szerzői jogi védelme alá esnek (<https://www.freetype.org>). Minden jog fenntartva.

MIT Licenc (HarfBuzz)

A szoftver egyes részei a © 2019 The HarfBuzz Project szerzői jogi védelme alá esnek (<https://www.freedesktop.org/wiki/Software/HarfBuzz>). Minden jog fenntartva.



Tárgymutató

Szimbólumok

Automatikus mód.....	24, 25
Auto. prog. választó mód... ..	24, 27, 28
Ellenfény mód.....	24, 27, 30
Kreatív mód.....	24, 39
SCENE Motivumprogram mód	24, 27
Rövidvideó-bemutató mód	24, 80
Sport mód.....	24, 27, 30
Intelligens portré mód	24, 41
Éjszakai portré mód	24, 27, 29
Éjszakai tájkép mód	24, 27, 28
Visszajátszás mód	20
Dátum szerinti listamód	66
Visszajátszás zoom	20, 64
W (Nagy látószög).....	52
Kisképes visszajátszás.....	20, 65
T (Telefotó).....	52
Zoom visszaállító gomb	2, 53
Választás jóváhagyása gomb.....	3, 97
Visszajátszás gomb	3, 20
Törlés gomb.....	3, 21
(Videofelvétel) gomb.....	3, 19
DISP Kijelző gomb	3, 4
MENU Menü gomb.....	3, 97
Önkioldó.....	46, 49
Vaku mód.....	46, 47
Makró mód.....	46, 50
Expozíció-kompenzáció	25, 41, 46, 51

A

A belső memória formázása.....	141
A még készíthető képek száma.....	17, 105
A szél zajának csökkentése.....	101, 123
AF mező mód.....	100, 111
AF-segédfény.....	2, 103, 138
Akkumulátor.....	vi, 12, 13, 165, 177
Akkumulátor töltő.....	170

Akkumulátorfedél/kártyafedél	3, 13
Aktív D-Lighting	25
Aktuális beállítások.....	130
Alapbeáll. visszaállítása	102, 131
Alapértékek.....	103, 146
Alapozó smink	41, 42
Alkalmazás.....	130
Alkonyat/hajnal 	27
Arcérzékelés.....	56
Arc-prioritás.....	111
Auto. küldési beállítások.....	102, 130
Auto. prog. választó mód.....	24, 27, 28
Autófókusz mód.....	100, 101, 114, 121
Automatikus élességállítás.....	57, 121
Automatikus kikapcs.	19, 103, 140
Automatikus mód.....	24, 25
Automatikus vakuzás.....	48

Á

Állandó AF	114, 121
Állóképek készítése videofelvétel közben	79
Állóképek kinyerése	83, 85
Állványmenet	3, 177

B

Beállítás menü.....	97, 133
Belső memória.....	12
Belső memória kijelzése.....	8
Bluetooth	102, 131
Bőr lágyítás.....	41, 42

C

Célkereső AF	55, 112
Cs	
Csatlakozófedél.....	3, 13, 87





D

Dátum és idő	14, 133
Dátum szerinti lista mód	66
Dátumbélyegző	103, 136



Dátumformátum	15, 133	Firmware verzió	103, 146
Derítés	48	Fix tartományú automatikus	110
Diavetítés	101, 125	Formázás	12, 141
Digitális zoom	52, 103, 139	Fókuszmező	18
Direct Print (közvetlen nyomtatás)	87, 89	Főkapcsoló/bekapcsolás jelzőfény ...	2, 14
D-Lighting	70, 101	G	
Dynamic Fine Zoom	52	Glamour retusálás	41, 71, 101
E		Gombnyomás hangja	139
Egy kép	108	GY	
Egyszeri AF	114, 121	Gyors effektusok	20, 69
Egyszerű panoráma 	27, 36	Gyors retusálás	70, 101
Egyszerű panoráma visszajátszás	38	Gyorsított videók	118, 120
Elem/akkumulátor töltöttségi szintje ...	17	Gyújtótávolság	52, 175
Ellenfény mód	24, 27, 30	H	
Előfókusz	114	Hangbeállítások	103, 139
Expozíció ellensúlyozás	25, 41, 46, 51	Hangerő	83
É		Hangszóró	3
Éjszakai portré mód	24, 27, 29	Hálózat menü	97, 129
Éjszakai tájkép mód	24, 27, 28	Hálózati tápegység	87, 170
Élességállítás	54	Háttérzene	80
Élességjelző	5	Háziállat portré automatikus kioldása	34
Élességrögzítés	58	Háziállat portré 	27, 34
Élénkség	25, 41	HDMI-kábel	87, 88
Étel 	27, 33	HDMI-mikro csatlakozó	3, 87
E		HDR	30
Fájlnevek	169	Helyadatok kijelzése	103, 144
Fehéregyensúly	100, 106	Hisztogram	9, 51
Felvétel befejezése	81	Hold 	35
Fennmaradó videorögzítési idő	76, 77	Hosszú záridős szinkron	48
Fényerő	135	Hó 	27
Fénykép VR	103, 138	HS videó	118, 120
Fényképek szerkesztése	69	I	
Fényképezés	17, 24, 76	Időköz	115
Fényképezés előtti gyorstár	108, 109	Időkülönbség	134
Fényképezés menü	97, 104, 106	Időzóna	15, 133
Fényképezés mód	24	Időzóna és dátum	14, 103, 133
Fényképezési információ	4	Intelligens portré menü	97, 115
F-érték	54	Intelligens portré mód	24, 41



ISO-érzékenység	100, 110	Monitorbeállítások.....	103, 135
K		Mosoly időzítő.....	43
Kapcs. intelligens eszközhöz	102, 130	Motívumprogram mód	24, 27
Kapcsol. a távvezérlőhöz.....	102, 130	Módválasztó tárcsa	2, 17, 24
Kártya formázása.....	12, 103, 141	N	
Kártyafoglalat	12	Nagy látószög.....	52
Kép elforgatása.....	101, 126	Nagysebességű sorozatfelvétel	108
Kép előnézete.....	135	Naplemente 	27
Képek száma.....	80, 115	Naptár-megjelenítés	65
Képkockasebesség.....	101, 123	Ny	
Képmód	100, 104	Nyári időszámítás	15, 134
Kioldógomb.....	2, 18, 54	Nyelv	103, 141
Kis kép	73, 101	Nyomatás	87, 90, 91
Kisképes visszajátzás.....	20, 65	Nyomató.....	87, 89
Kivágás	64, 74	Ö	
Kísérőszöveg	103, 142	Objektív	2, 175
Kompozíc.rács megj./elr.	6, 135	Oldalsó zoomvezérlő.....	2, 18, 52
Közeli 	27, 32	Ó	
Kreatív mód.....	24, 39	Óra.....	14, 133
Kreatív szabályzó	25	Ő	
L		Őnkioldó.....	46, 49
Lassított videók.....	118, 120	Őnkioldó jelzőfény	2, 49
Lágy	41	Őnkioldó: kioldás után	103, 137
Lenyomás félig.....	54	Összejövétel/beltéri 	27, 32
Lítium-ion akkumulátor		P	
.....	vi, 12, 13, 165, 178	Papírméret.....	90, 91
M		PictBridge.....	87, 89
Madárles 	35	Pislogásmentesítés.....	100, 116
Makró mód.....	46, 50	Portré 	27
Manuális beáll.....	107	R	
Másolás.....	101, 127	Repülőgép-üzemmód	102, 130
Megfelelőségi jelölések.....	103, 146	Rövid videó bemutató menü	80
Megjelölés feltöltésre	101, 124	Rövid videó bemutató mód.....	24, 80
Memória formázása	103, 141	S	
Memóriakártya	12, 167, 179	Saját kollázs.....	44, 100, 115
Memóriakártyák formázása	12, 141	SD memóriakártya.....	12, 167, 179
Mikro USB-csatlakozó	3, 13, 87, 89, 93	SnapBridge alkalmazás	130
Mikrofon (sztereó).....	2	Sorozat.....	21, 67
Monitor.....	3, 4, 168		



Sorozat megjelenítése	67, 101, 128	Videó menü	97, 117
Sorozatfelvétel	100, 108	Videó visszajátzása	20, 76, 83
Speciális hatások	80, 81	Videó VR	101, 122
Sport mód	24, 27, 30	Videók szerkesztése	84
Súgó megjelenítése	135	ViewNX-i	93
Sz		Visszajátzás	20, 67, 83
Számítógép	87, 93	Visszajátzás menü	97, 124
Szerzői jogi adatok	103, 143	Visszajátzás mód	20
Szj.	11	Visszajátzási zoom	20, 64
Szj fűzőlyuk	2	Vízpart 	27
Színárnyalat	25	Vörösszemhatás-csökkentés	48
I		Vörösszemhatás-korrekció	71, 101
Tartozékok	170	W	
Tájkép 	27	Wi-Fi	102, 130
Távvezérlő	171	Z	
Telefotó	52	Zár hangja	115, 139
Teljes képes visszajátzás	20	Záridő	54
Témakövetés	112, 113	Zoom	52
Tónusszint	9	Zoomvezérlő	2, 18, 52
Tónusszint-információ	4, 9		
Többsz. exp. Világosítás 	27, 31		
Töltés jelzőfénye	2, 13		
Töltés számítógépről	103, 145		
Töltőadapter	vi, 13, 166, 178		
Tömörítési arány	104		
Törlés	21, 68		
Tűzijáték 	27, 33		
TV	87, 88		
U			
USB-kábel	13, 87, 89, 93		
V			
Vaku	2, 19, 47		
Vaku készenléti jelzőfénye	47		
Vaku mód	46, 47		
Válassza ki a kapcsolatot	102, 130		
Választógomb	3, 97		
Védelem	101, 126		
Videobeállítások	101, 117		
Videofelvétel	19, 76		



A kézikönyv vagy annak egyes részei kizárólag a NIKON CORPORATION előzetes írásbeli engedélyével reprodukálhatók (kivéve az elemző cikkekben vagy ismertetőkből megjelenő rövid idézeteket).

NIKON CORPORATION

© 2019 Nikon Corporation



CT0B02(1M)
6MQ0191M-02