

# Nikon

with **WARRANTY**

FOTOCAMERA DIGITALE

# D780

## Manuale d'uso (con garanzia)

- Leggere attentamente il manuale prima di utilizzare la fotocamera.
- Per assicurare un uso corretto della fotocamera, assicurarsi di leggere attentamente le "Informazioni di sicurezza" (pagina xv).
- Dopo aver letto il presente manuale, conservarlo in un luogo facilmente accessibile per riferimento futuro.



Eseguire la scansione per istruzioni operative dettagliate.

nikon centro download D780



It

## Contenuto della confezione

Assicurarsi che tutti gli articoli elencati di seguito siano inclusi con la fotocamera.

- Fotocamera



- Tappo corpo BF-1B



- Oculare in gomma DK-31 (fornito fissato alla fotocamera)



- Batteria ricaricabile Li-ion EN-EL15b con copricontatti

- Caricabatteria MH-25a (fornito con un adattatore CA a muro o un cavo di alimentazione di un tipo e una forma che variano in base al Paese o regione di vendita)

- Coprioculare DK-5

- Cavo USB UC-E24

- Cinghia AN-DC21

- Garanzia* (stampata sulla quarta di copertina del presente manuale)

- Manuale d'uso*

- Le card di memoria sono vendute separatamente.
- Gli acquirenti dell'opzione kit obiettivo devono confermare che la confezione contenga anche un obiettivo (potrebbero essere forniti anche manuali per l'obiettivo).

**D780 Model Name: N1722**

---

## **✔ Il Centro di scaricamento Nikon**

Una versione pdf di questo manuale è disponibile presso il Centro di scaricamento Nikon, insieme a un manuale di riferimento in lingua inglese con istruzioni operative dettagliate, che può essere scaricato in formato pdf o visualizzato online in html. Visitare il Centro di scaricamento Nikon per scaricare aggiornamenti firmware, ViewNX-i e altro software per computer Nikon, nonché manuali per altri prodotti Nikon inclusi fotocamere, obiettivi NIKKOR e unità flash.

<https://downloadcenter.nikonimglib.com/>



---



# Informazioni sul presente manuale

## ■ Simboli

Nel presente manuale vengono utilizzati i seguenti simboli e convenzioni. Utilizzarli per assistenza nel reperire le informazioni necessarie.

	Questa icona indica note, ovvero informazioni da leggere prima di utilizzare questo prodotto.
	Questa icona indica suggerimenti, ovvero informazioni aggiuntive che potrebbero essere utili quando si utilizza questo prodotto.
	Questa icona indica riferimenti ad altre sezioni del manuale.

## ■ Convenzioni

- Questa fotocamera utilizza card di memoria SD, SDHC e SDXC, alle quali si fa riferimento in tutto il manuale come "card di memoria".
- Nel corso di tutto il manuale, i caricabatteria sono indicati come "caricabatteria" o "caricatori".
- Nel corso di tutto il manuale, smartphone e tablet sono indicati come "smart device".
- Nel corso di tutto il manuale, il termine "impostazioni predefinite" viene utilizzato per indicare le impostazioni in effetto al momento della spedizione. Le spiegazioni fornite nel manuale prevedono l'uso delle impostazioni predefinite.

---

### **Informazioni di sicurezza**

Le "Informazioni di sicurezza" contengono importanti istruzioni sulla sicurezza. Assicurarsi di leggerle prima di utilizzare la fotocamera. Per ulteriori informazioni, vedere "Informazioni di sicurezza" (📖 xv).

---

## ■ ■ Supporto utenti Nikon

Visitare il sito riportato di seguito per registrare la fotocamera e tenersi aggiornati con le informazioni più recenti sul prodotto. Qui si troveranno le risposte alle domande più frequenti (FAQ) e sarà possibile contattarci per assistenza tecnica.



<https://www.europe-nikon.com/support>

# Sommario

Contenuto della confezione.....	ii
Informazioni sul presente manuale.....	iv
Elenco dei menu.....	ix
Informazioni di sicurezza.....	xv
Avvisi.....	xxi
<b>Introduzione alla fotocamera</b>	<b>1</b>
<hr/>	
Componenti della fotocamera .....	1
Corpo fotocamera .....	1
Il pannello di controllo .....	7
Il mirino .....	8
Il display live view (Foto/Filmati) .....	11
Il pulsante <b>MENU</b> .....	13
<b>Primi passi</b>	<b>19</b>
<hr/>	
Preparazione della fotocamera .....	19
Collegamento della cinghia .....	19
Carica della batteria ricaricabile.....	20
Inserimento della batteria ricaricabile.....	22
Collegamento di un obiettivo.....	23
Inserimento delle card di memoria.....	25
Impostazioni della fotocamera.....	28
Il livello della batteria ricaricabile e il numero di esposizioni rimanenti .....	31
Livello della batteria ricaricabile .....	31
Indicatori delle card di memoria e numero di esposizioni rimanenti .....	32

## Fotografia di base e riproduzione 34

---

Scatto di foto (modo  )	34
Inquadratura di foto nel mirino (Fotografia con mirino)	34
Inquadratura di foto nel monitor (Live view)	38
Registrazione di filmati (modo  )	43
Scatto di foto durante la ripresa	48
Riproduzione	49
Visualizzazione di filmati	51
Cancellazione delle foto indesiderate	54

## Note tecniche 55

---

Cura della fotocamera e della batteria ricaricabile:	
precauzioni	55
Cura della fotocamera	55
Cura della batteria ricaricabile	59
Uso del caricabatteria	62
Uso dell'adattatore CA/caricabatteria	62
Specifiche	63
Fotocamera digitale Nikon D780	63

Card di memoria approvate .....	83
Durata della batteria ricaricabile .....	84
Marchi di fabbrica e licenze .....	87
Avvisi.....	91
Bluetooth e Wi-Fi (LAN wireless) .....	93
<b>Manuale del kit obiettivo</b> .....	<b>98</b>
<hr/>	
Kit obiettivi .....	98
Manuale obiettivo AF-S NIKKOR 24–120 mm f/4G ED VR .....	98
<b>Termini di garanzia - Nikon European Service Warranty</b> .....	<b>105</b>
<hr/>	



## Elenco dei menu

La fotocamera offre i seguenti menu. Alcune voci potrebbero non essere visualizzate in base alle impostazioni della fotocamera o al tipo di obiettivi, unità flash o altri accessori collegati.

### MENU RIPRODUZIONE

Cancella  
Cartella di riproduzione  
Opzioni di visualizz. in riprod.  
Copia foto  
Mostra foto scattata  
Dopo la cancellazione  
Ruota foto verticali  
Slide show  
Classificazione

### MENU DI RIPRESA FOTO

Reset menu di ripresa foto  
Cartella di memorizzazione  
Nome file  
Ruolo card nello slot 2  
Area immagine  
Qualità dell'immagine  
Dimensione dell'immagine  
Registrazione NEF (RAW)  
Impostazioni sensibilità ISO

### MENU DI RIPRESA FOTO

Bilanciamento del bianco  
Imposta Picture Control  
Gestisci Picture Control  
Spazio colore  
D-Lighting attivo  
NR su esposizioni lunghe  
NR su ISO elevati  
Controllo vignettatura  
Compensazione della diffrazione  
Controllo distorsione auto  
Riduzione dello sfarfallio  
Controllo flash  
Auto bracketing  
Esposizione multipla  
HDR (high dynamic range)  
Riprese intervallate  
Ripresa time-lapse  
Ripresa con cambio messa a fuoco  
Fotografia live view silenziosa

**MENU DI RIPRESA FILMATO**

Reset menu di ripresa filmato

Nome file

Destinazione

Area immagine

Dimens./freq. fotogrammi

Qualità filmato

Tipo file filmato

Impostazioni sensibilità ISO

Bilanciamento del bianco

Imposta Picture Control

Gestisci Picture Control

D-Lighting attivo

NR su ISO elevati

Compensazione della diffrazione

Riduzione dello sfarfallio

VR elettronico

Sensibilità microfono

Attenuatore

Risposta in frequenza

Attenuazione vento

Volume cuffie

Timecode

**MENU PERSONALIZZAZIONI**

Reset personalizzazioni

a Autofocus

a1 Selezione priorità AF-C

a2 Selezione priorità AF-S

a3 Focus Tracking + Lock-On

a4 Rilevam. volto con tracking 3D

a5 Ril. volto/occhi Area AF auto

a6 Punto AF usato

a7 Mem. punti con orientam.

a8 Attivazione AF

a9 Inclusione punti AF

a10 Opzioni punto AF

a11 AF con scarsa illuminazione

a12 Anello messa a fuoco man. AF

**MENU PERSONALIZZAZIONI****b Misurazione/Esposizione**

b1	Step EV in esposizione
b2	Comp. agevolata esposiz.
b3	Misurazione matrix
b4	Area ponderata centrale
b5	Regolaz. fine esposimetro

**c Timer/Blocco AE**

c1	Pulsante di scatto AE-L
c2	Timer di standby
c3	Autoscatto
c4	Ritardo autosp. monitor

**MENU PERSONALIZZAZIONI****d Ripresa/Display**



d1	Vel. scatto modo seq. CL
d2	Limite scatto continuo
d3	Opzioni modo di scatto sincro
d4	Esposizione posticipata
d5	Otturat. a prima tend. elettr.
d6	Tempi di posa estesi (M)
d7	Numerazione sequenza file
d8	Salva originale (EFFECTS)
d9	Anteprima esposizioni (Lv)
d10	Mostra reticolo
d11	Alte luci peaking
d12	Illuminazione LCD
d13	Live view con scatto continuo
d14	VR ottico

**MENU PERSONALIZZAZIONI**

## e Bracketing/Flash

e1	Tempo sincro flash
e2	Tempo di posa flash
e3	Compens. esposizione flash
e4	Controllo automatico  ISO
e5	Lampi flash pilota
e6	Ordine bracketing

## f Controlli

f1	Personalizza menu 
f2	Personalizza menu  (Lv)
f3	Controlli personalizzati
f4	Pulsante OK
f5	Personalizzazione ghiera
f6	Press. pulsante uso ghiera
f7	Inverti indicatori
f8	Pulsante 

**MENU PERSONALIZZAZIONI**

## g Filmato

g1	Personalizza menu 
g2	Controlli personalizzati
g3	Velocità di AF
g4	Sensibilità di inseguimento AF
g5	Visualizzazione alte luci

**MENU IMPOSTAZIONI**

Formatt. card di memoria
Salva impostazioni utente
Ripristina impostazioni utente
Lingua (Language)
Fuso orario e data
Luminosità del monitor
Bilanciamento colore monitor
Orizzonte virtuale
Visualizzazione informazioni

<b>MENU IMPOSTAZIONI</b>
Opzioni di regolazione fine AF
Dati obiettivo senza CPU
Pulisci sensore di immagine
M-Up per pulizia sensore
Foto di riferimento "Dust off"
Mappatura dei pixel
Commento foto
Informazioni copyright
Opzioni segnale acustico
Comandi touch
HDMI
Dati posizione
Opzioni telecomando (WR)
Funz. pulsante Fn telec. (WR)

<b>MENU IMPOSTAZIONI</b>
Modalità aereo
Connetti a smart device
Collega al PC
Trasmettitore wireless (WT-7)
Marchio di conformità
Info batteria
Blocco scatto con slot vuoto
Salva/carica impostazioni menu
Ripristina tutte le impostazioni
Versione firmware

**MENU DI RITOCOCCO**

---

Elaborazione NEF (RAW)

---

Rifila

---

Ridimensiona

---

D-Lighting

---

Ritocco rapido

---

Correzione occhi rossi

---

Raddrizzamento

---

Controllo distorsione

---

Distorsione prospettica

---

Monocromatico

---

Sovrapposizione immagini

---

Rifila filmato

---

**MIO MENU**

---

Aggiungi voci

---

Rimuovi voci

---

Classifica voci

---

Scegli scheda

---

## Informazioni di sicurezza

Per evitare danni alla proprietà o lesioni a se stessi o ad altri, leggere interamente la sezione "Informazioni di sicurezza" prima di utilizzare il prodotto.

Conservare queste istruzioni di sicurezza dove possano essere lette da chiunque utilizzi il prodotto.

**⚠ PERICOLO:** la mancata osservanza delle precauzioni contrassegnate con questa icona comporta un alto rischio di morte o gravi lesioni.

**⚠ AVVERTENZA:** la mancata osservanza delle precauzioni contrassegnate con questa icona potrebbe provocare morte o gravi lesioni.

**⚠ ATTENZIONE:** la mancata osservanza delle precauzioni contrassegnate con questa icona potrebbe provocare lesioni o danni alla proprietà.

### **⚠ AVVERTENZA**

**Non utilizzare mentre si cammina o si aziona un veicolo.**

La mancata osservanza di questa precauzione potrebbe provocare incidenti o altre lesioni.

**Non smontare né modificare il prodotto. Non toccare le parti interne che diventano esposte come risultato di caduta o altro incidente.**

La mancata osservanza di queste precauzioni potrebbe provocare scosse elettriche o altre lesioni.

**Se si dovessero notare anomalie, per esempio la produzione di fumo, calore o odori insoliti da parte del prodotto, scollegare immediatamente la batteria ricaricabile o la fonte di alimentazione.**

Continuare a utilizzarlo potrebbe provocare incendi, ustioni o altre lesioni.

**Mantenere asciutto. Non maneggiare con le mani bagnate. Non maneggiare la spina con le mani bagnate.**

La mancata osservanza di queste precauzioni potrebbe provocare incendi o scosse elettriche.

---

**Non lasciare la pelle a contatto per molto tempo con il prodotto mentre è acceso o collegato alla presa di corrente.**

La mancata osservanza di questa precauzione potrebbe provocare ustioni a bassa temperatura..

---

**Non utilizzare questo prodotto in presenza di polveri o gas infiammabili, quali propano, benzina o aerosol.**

La mancata osservanza di questa precauzione potrebbe provocare esplosioni o incendi.

---

**Non guardare direttamente il sole o un'altra fonte di luce intensa attraverso l'obiettivo o la fotocamera.**

La mancata osservanza di questa precauzione potrebbe provocare disturbi della vista.

---

**Non dirigere il flash o l'illuminatore ausiliario AF verso l'operatore di un veicolo a motore.**

La mancata osservanza di questa precauzione potrebbe provocare incidenti.

---

**Mantenere il prodotto fuori dalla portata dei bambini.**

La mancata osservanza di questa precauzione potrebbe provocare lesioni o malfunzionamenti del prodotto. Inoltre, si noti che i piccoli componenti costituiscono un rischio di soffocamento. Se un bambino ingerisce un componente del prodotto, rivolgersi immediatamente a un medico.

---

**Non impigliare, avvolgere o attorcigliare le cinghie a tracolla intorno al collo.**

La mancata osservanza di questa precauzione potrebbe provocare incidenti.

---



**Non utilizzare batterie ricaricabili, caricatori o adattatori CA non specificamente progettati per l'uso con questo prodotto. Quando si usano batterie ricaricabili, caricatori e adattatori CA progettati per l'uso con questo prodotto non fare ciò che segue:**

- **Danneggiare, modificare, tirare con forza o piegare i fili o i cavi, porli sotto oggetti pesanti o esporli a calore o fiamme.**
- **Utilizzare convertitori da viaggio o adattatori progettati per convertire da un voltaggio all'altro o con invertitori da CC a CA.**

La mancata osservanza di queste precauzioni potrebbe provocare incendi o scosse elettriche.

---

**Non maneggiare la spina durante la carica del prodotto né utilizzare l'adattatore CA durante i temporali.**

La mancata osservanza di questa precauzione potrebbe provocare scosse elettriche.

---

**Non maneggiare a mani nude in luoghi esposti a temperature estremamente alte o basse.**

La mancata osservanza di questa precauzione potrebbe provocare ustioni o congelamento.

---

 **ATTENZIONE**

**Non lasciare l'obiettivo puntato verso il sole o altre fonti di luce intensa.**

La luce messa a fuoco dall'obiettivo potrebbe provocare incendi o danni ai componenti interni del prodotto. Quando si riprendono soggetti in controluce, tenere il sole ben lontano dall'inquadratura. La luce solare messa a fuoco nella fotocamera quando il sole è vicino all'inquadratura potrebbe provocare incendi.

---

**Spegnere questo prodotto quando il suo uso è vietato. Disattivare le funzioni wireless quando l'uso di apparecchi wireless è vietato.**

Le emissioni di radiofrequenze prodotte dal prodotto potrebbero interferire con le attrezzature a bordo di un aeroplano oppure in ospedali o altre strutture mediche.

---

**Rimuovere la batteria ricaricabile e disconnettere l'adattatore CA se il prodotto non verrà usato per un periodo prolungato.**

La mancata osservanza di questa precauzione potrebbe provocare incendi o malfunzionamenti del prodotto.

---

**Non attivare il flash a contatto con la pelle o con oggetti o in stretta prossimità con questi.**

La mancata osservanza di questa precauzione potrebbe provocare ustioni o incendi.

---

**Non lasciare il prodotto dove sarà esposto a temperature estremamente alte per un periodo prolungato, per esempio in un'automobile chiusa o sotto la luce diretta del sole.**

La mancata osservanza di questa precauzione potrebbe provocare incendi o malfunzionamenti del prodotto.

---

**Non guardare direttamente l'illuminatore ausiliario AF.**

La mancata osservanza di questa precauzione potrebbe avere effetti negativi sulla vista.

---

**Non trasportare fotocamere o obiettivi con treppiedi o accessori simili collegati.**

La mancata osservanza di questa precauzione potrebbe provocare lesioni o malfunzionamenti del prodotto.

---

## **PERICOLO (Batterie ricaricabili)**

### **Non maneggiare in modo scorretto le batterie ricaricabili.**

La mancata osservanza delle seguenti precauzioni potrebbe provocare perdite, surriscaldamento, rotture o incendi delle batterie ricaricabili:

- Utilizzare solo batterie ricaricabili approvate per l'uso in questo prodotto.
- Non esporre le batterie ricaricabili a fiamme o calore eccessivo.
- Non smontare.
- Non cortocircuitare i terminali mettendoli a contatto con collane, forcine per capelli o altri oggetti metallici.
- Non esporre le batterie ricaricabili o i prodotti nei quali sono inserite a forti shock fisici.
- Non salire sulle batterie ricaricabili, non forarle con chiodi né colpirle con martelli.

---

### **Caricare esclusivamente come indicato.**

La mancata osservanza di questa precauzione potrebbe provocare perdite, surriscaldamento, rotture o incendi delle batterie ricaricabili.

---

### **Se il liquido della batteria ricaricabile viene a contatto con gli occhi, sciacquare con abbondante acqua pulita e rivolgersi immediatamente a un medico.**

Ritardare l'azione potrebbe provocare lesioni oculari.

---

### **Seguire le istruzioni del personale della compagnia aerea.**

Le batterie ricaricabili lasciate incustodite ad alta quota in un ambiente non pressurizzato possono perdere liquido, surriscaldarsi, rompersi o prendere fuoco.

---

## **AVVERTENZA (Batterie ricaricabili)**

**Mantenere le batterie ricaricabili fuori dalla portata dei bambini.**  
Se un bambino dovesse ingerire una batteria ricaricabile, rivolgersi immediatamente a un medico.

---

**Mantenere le batterie ricaricabili fuori dalla portata di animali domestici e altri animali.**

Le batterie ricaricabili potrebbero perdere, surriscaldarsi, rompersi o prendere fuoco se vengono morse, masticate o danneggiate in altro modo da animali.

---

**Non immergere le batterie ricaricabili nell'acqua né esporle alla pioggia.**

La mancata osservanza di questa precauzione potrebbe provocare incendi o malfunzionamenti del prodotto. Asciugare il prodotto immediatamente con un asciugamano o simili se dovesse bagnarsi.

---

**Interrompere immediatamente l'uso se si dovessero notare cambiamenti nelle batterie ricaricabili, quali scolorimento o deformazione. Interrompere la carica delle batterie ricaricabili EN-EL15b se non si caricano nel periodo di tempo specificato.**

La mancata osservanza di queste precauzioni potrebbe provocare perdite, surriscaldamento, rotture o incendi delle batterie ricaricabili.

---

**Quando le batterie ricaricabili non sono più necessarie, isolare i terminali con nastro adesivo.**

Surriscaldamento, rottura o incendi potrebbero essere provocati dal contatto di oggetti di metallo con i terminali.

---

**Se il liquido della batteria ricaricabile viene a contatto con la pelle o gli abiti di una persona, sciacquare immediatamente l'area interessata con abbondante acqua pulita.**

La mancata osservanza di questa precauzione potrebbe provocare irritazione della pelle.

---

## Avvisi

- È severamente vietata la riproduzione, trasmissione, trascrizione, inserimento in un sistema di reperimento di informazioni, traduzione in qualsiasi lingua, in qualsiasi forma e con qualsiasi mezzo, anche parziale, dei manuali in dotazione con il presente prodotto, senza previa autorizzazione scritta di Nikon.
- Nikon si riserva il diritto di modificare l'aspetto e le specifiche dell'hardware e del software descritti in questi manuali in qualsiasi momento e senza alcun preavviso.
- Nikon declina ogni responsabilità per qualsiasi danno provocato dall'utilizzo di questo prodotto.
- Pur avendo tentato di rendere il più completa e accurata possibile la presente documentazione, vi preghiamo di segnalare eventuali errori od omissioni al vostro rivenditore Nikon più vicino (indirizzi forniti separatamente).

## ● **Avviso concernente il divieto di copia e riproduzione**

È opportuno notare che il semplice possesso di materiale digitale copiato o riprodotto tramite scanner, fotocamere digitali o altri dispositivi può essere perseguito legalmente.

### • **Oggetti la cui copia o riproduzione è vietata per legge**

È severamente vietata la copia o riproduzione di banconote, monete, obbligazioni statali o locali, anche nell'eventualità in cui si tratti di riproduzioni di campioni.

È vietata la copia o riproduzione di banconote, monete o titoli in circolazione all'estero.

È vietata la copia o riproduzione di francobolli e cartoline non timbrati emessi dallo stato senza autorizzazione dell'organo di competenza.

È vietata la copia o riproduzione di francobolli emessi dallo stato e di documentazioni e certificazioni stipulate secondo legge.

### • **Avvertenze per copie o riproduzioni specifiche**

Lo stato ha pubblicato precauzioni sulla copia e riproduzione di titoli di credito emessi da aziende private (azioni, ricevute, assegni, certificati, ecc.), abbonamenti o coupon di viaggio, salvo i casi in cui un numero minimo di copie sia necessario ai fini contabili dell'azienda stessa. È inoltre vietata la copia o riproduzione di passaporti emessi dallo stato, licenze emesse da organi pubblici e gruppi privati, carte d'identità e biglietti, come abbonamenti o buoni pasto.

### • **Osservare le indicazioni sul copyright**

In base alla legge sul copyright, foto o registrazioni di opere protette da copyright effettuate con la fotocamera non possono essere utilizzate senza l'autorizzazione del proprietario del copyright. Le eccezioni si applicano all'uso personale, ma si noti che anche l'uso personale potrebbe essere limitato nel caso di foto o registrazioni di mostre o di spettacoli dal vivo.

## ● Utilizzare esclusivamente accessori elettronici di marca Nikon

Le fotocamere Nikon sono progettate secondo i più alti standard e comprendono circuiti elettronici complessi. Solo gli accessori elettronici con marchio Nikon (compresi obiettivi, caricabatteria, batterie ricaricabili, adattatori CA e accessori flash), certificati da Nikon appositamente per l'uso con questa fotocamera digitale Nikon, sono progettati e testati per operare all'interno dei requisiti operativi e di sicurezza dei circuiti elettronici.

L'utilizzo di accessori elettronici di altre marche potrebbe danneggiare la fotocamera e rendere nulla la garanzia Nikon.

L'utilizzo di batterie ricaricabili agli ioni di litio di terze parti prive dell'ologramma Nikon riportato a destra potrebbe impedire il normale funzionamento della fotocamera o provocare surriscaldamento, innesco di fiamma, rotture o perdite di liquido.



Per ulteriori informazioni sugli accessori di marca Nikon, rivolgersi a un rivenditore di zona autorizzato Nikon.

---

## ✔ Prima di scattare foto importanti

Prima di utilizzare la fotocamera in occasioni importanti (quali matrimoni o prima di portare la fotocamera in viaggio), eseguire uno scatto di prova per accertarsi che la fotocamera funzioni correttamente. Nikon declina ogni responsabilità per eventuali danni o perdite provocati da un possibile malfunzionamento del prodotto.

## ✔ Apprendimento costante

Come parte integrante dell'impegno di Nikon per un "apprendimento costante" nell'ambito dell'assistenza ai prodotti, sono disponibili informazioni in continuo aggiornamento sui seguenti siti Web:

- **Per gli utenti negli Stati Uniti:** <https://www.nikonusa.com/>
- **Per gli utenti in Europa:** <https://www.europe-nikon.com/support/>
- **Per gli utenti in Asia, Oceania, Medio Oriente e Africa:** <https://www.nikon-asia.com/>

Visitare questi siti per tenersi aggiornati sulle informazioni più recenti riguardanti il prodotto, suggerimenti, risposte alle domande frequenti (FAQ) e consigli generali sulle tecniche fotografiche e di elaborazione digitale. Per ulteriori informazioni, rivolgersi al proprio rivenditore Nikon di fiducia. Vedere il seguente sito per informazioni sui contatti:

<https://imaging.nikon.com/>

---





# Introduzione alla fotocamera

## Componenti della fotocamera

### Corpo fotocamera

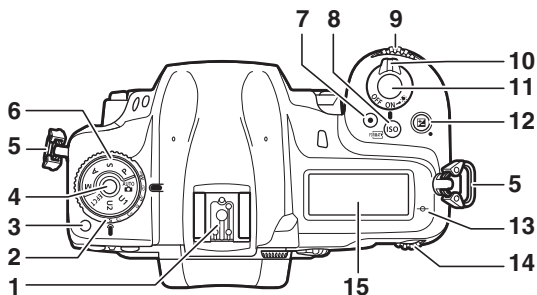

- 1 Slitta accessori (per flash esterno opzionale)
- 2 Ghiera modo di scatto
- 3 Pulsante di sblocco ghiera modo di scatto
- 4 Pulsante di sblocco ghiera di selezione modo
- 5 Occhiello per cinghia fotocamera (☐ 19)
- 6 Ghiera di selezione modo
- 7 Pulsante di registrazione filmato (☐ 43)

- 8 Pulsante **ISO** (FORMAT)
- 9 Ghiera secondaria
- 10 Interruttore di alimentazione
- 11 Pulsante di scatto (☐ 34)
- 12 Pulsante
- 13 (indicatore del piano focale)
- 14 Ghiera di comando principale
- 15 Pannello di controllo (☐ 7)

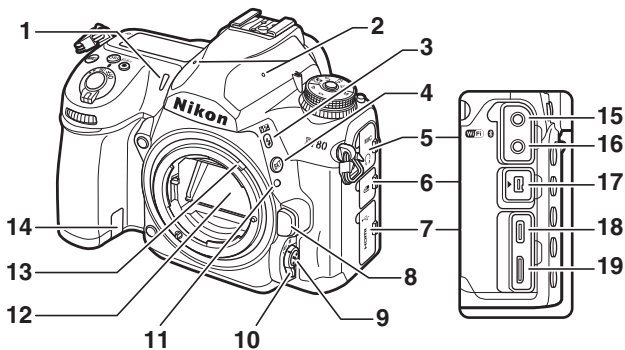

- |    |  |
|----|--|
| 1  | Spia autoscatto  |
| 2  | Microfono stereo (☐ 43)                                |
| 3  | Pulsante   |
| 4  | Pulsante <b>BKT</b>                                    |
| 5  | Coperchio di protezione connettori audio               |
| 6  | Coperchio di protezione connettori terminale accessori |
| 7  | Coperchio per connettori USB e HDMI                    |
| 8  | Pulsante di rilascio obiettivo (☐ 24)                  |
| 9  | Pulsante modo AF                                       |
| 10 | Selettore del modo di messa a fuoco                    |

- |    |   |
|----|---|
| 11 | Riferimento di innesto obiettivo (☐ 23) |
| 12 | Specchio                                |
| 13 | Leva accoppiamento esposimetro          |
| 14 | Copriconnettore di alimentazione        |
| 15 | Connettore per microfoni esterni        |
| 16 | Connettore cuffie                       |
| 17 | Terminale accessori                     |
| 18 | Connettore USB                          |
| 19 | Connettore HDMI                         |

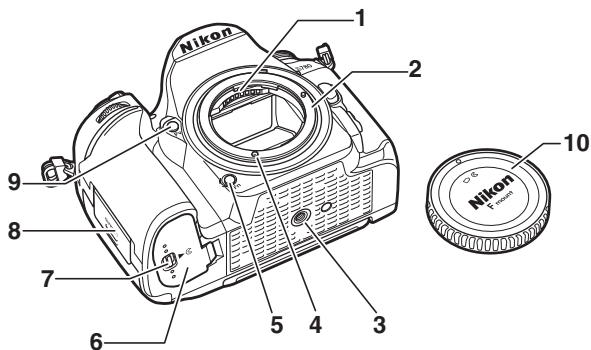

- 1** Contatti CPU
- 2** Innesto dell'obiettivo (☞ 23)
- 3** Attacco per treppiedi
- 4** Accoppiamento AF
- 5** Pulsante **Fn**
- 6** Coperchio vano batteria

- 7** Blocco del coperchio vano batteria
- 8** Coperchio alloggiamento card di memoria (☞ 25)
- 9** Pulsante **Pv**
- 10** Tappo corpo (☞ 23)

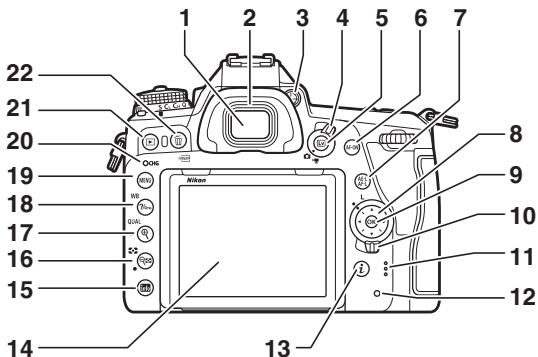

- |   |  |
|---|--|
| <p><b>1</b> Oculare mirino (📖 10)</p> <p><b>2</b> Oculare in gomma</p> <p><b>3</b> Comando di regolazione diottrica (📖 10)</p> <p><b>4</b> Selettore live view (📖 38, 43)</p> <p><b>5</b> Pulsante <b>Lv</b> (📖 38, 43)</p> <p><b>6</b> Pulsante <b>AF-ON</b></p> <p><b>7</b> Pulsante <b>AE-L/AF-ON</b></p> <p><b>8</b> Multi-selettore (📖 14)</p> <p><b>9</b> Pulsante <b>Q</b> (📖 14)</p> <p><b>10</b> Blocco del selettore di messa a fuoco</p> <p><b>11</b> Altoparlante</p> | <p><b>12</b> Spia di accesso card di memoria (📖 25, 34)</p> <p><b>13</b> Pulsante <b>i</b></p> <p><b>14</b> Monitor inclinabile (📖 5)</p> <p><b>15</b> Pulsante <b>info</b></p> <p><b>16</b> Pulsante <b>Q</b> (<b>QUAL</b>)</p> <p><b>17</b> Pulsante <b>QUAL</b></p> <p><b>18</b> Pulsante <b>?/WB</b></p> <p><b>19</b> Pulsante <b>MENU</b> (📖 13)</p> <p><b>20</b> Spia di carica</p> <p><b>21</b> Pulsante <b>▶</b> (📖 49)</p> <p><b>22</b> Pulsante <b>▶</b> (<b>FORMATS</b>) (📖 54)</p> |
|---|--|

---

### ✔ I coperchi di protezione connettori

Assicurarsi di chiudere i coperchi quando i connettori non sono in uso. Materiale estraneo nei connettori potrebbe causare malfunzionamento.

### ✔ L'altoparlante

Una stretta vicinanza all'altoparlante potrebbe danneggiare i dati memorizzati su card con banda magnetica o altri dispositivi simili di memorizzazione magnetica. Tenere i dispositivi di memorizzazione magnetica lontani dall'altoparlante.

### ✔ Il monitor

L'angolazione del monitor può essere regolata come illustrato.

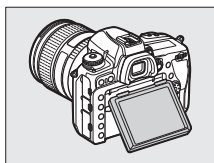
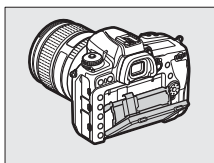

## ✓ Il numero di serie

Il numero di serie del prodotto è situato dietro il monitor.

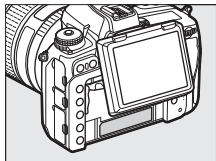

## ✓ Basculamento del monitor

- Ruotare delicatamente il monitor all'interno dei limiti delle cerniere. Non usare la forza; la mancata osservanza di questa precauzione potrebbe danneggiare la fotocamera o il monitor.
- Non toccare l'area sulla parte posteriore del monitor. Prestare particolare attenzione a non toccare l'area indicata. La mancata osservanza di questa precauzione potrebbe causare malfunzionamenti del prodotto.
- Non permettere che liquidi vengano a contatto con la superficie interna del monitor. La mancata osservanza di questa precauzione potrebbe causare malfunzionamenti del prodotto.
- Si consiglia di mantenere il monitor nella posizione di conservazione quando non lo si usa per inquadrare le foto.
- Non sollevare o trasportare la fotocamera dal monitor. La mancata osservanza di questa precauzione potrebbe arrecare danni alla fotocamera.
- Quando la fotocamera è innestata su un treppiedi, è necessario assicurarsi che il monitor non tocchi il treppiedi.

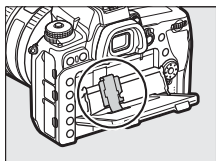

## Il pannello di controllo

I seguenti indicatori appaiono nel pannello di controllo con le impostazioni predefinite.

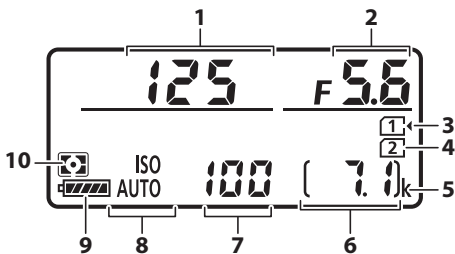

1 Tempo di posa

2 Diaframma

3 Icona card di memoria (Slot 1; 32)

4 Icona card di memoria (Slot 2; 32)

5 "k" (visualizzato con memoria disponibile per più di 1.000 esposizioni; 32)

6 Numero di esposizioni rimanenti (32)

7 Sensibilità ISO

8 Indicatore di sensibilità ISO

9 Indicatore della batteria (31)

10 Misurazione esposimetrica

### ☑ Display fotocamera spenta

Se la fotocamera viene spenta mentre è inserita una batteria ricaricabile, il pannello di controllo visualizzerà un'icona card di memoria e il numero di esposizioni rimanenti. In rari casi, alcune card di memoria potrebbero non visualizzare l'icona card di memoria e il numero di esposizioni rimanenti quando la fotocamera è spenta, anche se è inserita una batteria ricaricabile. Queste informazioni verranno visualizzate quando la fotocamera viene accesa.

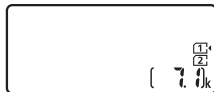

## Il mirino

I seguenti indicatori appaiono nel mirino con le impostazioni predefinite.

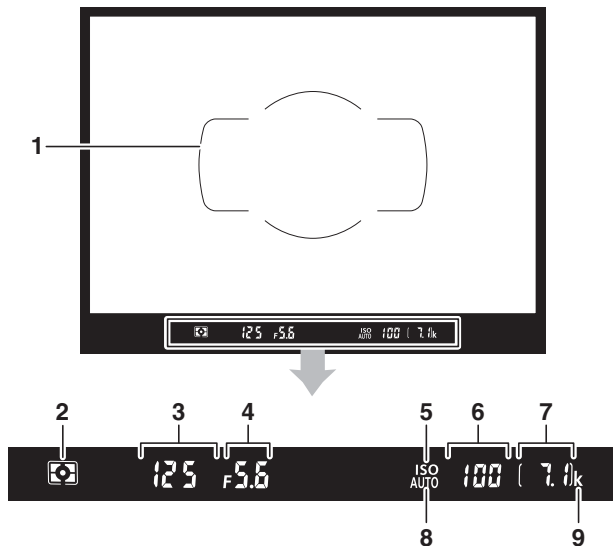

- |   |                               |
|---|-------------------------------|
| 1 | Cornici area AF (☐ 34)        |
| 2 | Misurazione esposimetrica     |
| 3 | Tempo di posa                 |
| 4 | Diaframma                     |
| 5 | Indicatore di sensibilità ISO |
| 6 | Sensibilità ISO               |

- |   |   |
|---|---|
| 7 | Numero di esposizioni rimanenti (☐ 32)  |
| 8 | Indicatore di sensibilità ISO auto  |
| 9 | "k" (visualizzato con memoria disponibile per più di 1.000 esposizioni; ☐ 32) |



---

## ✔ Il mirino

Quando la batteria ricaricabile è scarica o non è inserita alcuna batteria ricaricabile, il display nel mirino si offusca. Il display ritorna alla normalità quando viene inserita una batteria ricaricabile carica.

## ✔ Estremi di temperatura

La luminosità dei display del pannello di controllo e del mirino varia in base alla temperatura, e i tempi di risposta potrebbero ridursi quando la temperatura è bassa; i display tornano alla normalità a temperatura ambiente.

## ✔ Coprire il mirino

- Quando si scattano foto tenendo l'occhio sul mirino, collegare il coprioculare in dotazione per evitare che la luce che entra attraverso il mirino appaia nelle foto o interferisca con l'esposizione.
- Rimuovere l'oculare in gomma (①) e inserire il coprioculare in dotazione come illustrato (②). Tenere saldamente la fotocamera quando si rimuove il coprioculare in gomma.

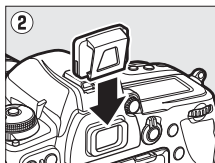
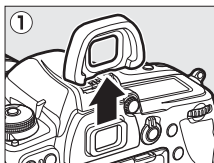

---

## 🔍 Il comando di regolazione diottrica

Tenendo l'occhio sul mirino, ruotare il comando diottrico finché il display nel mirino non è bene a fuoco.

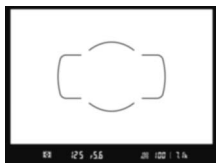
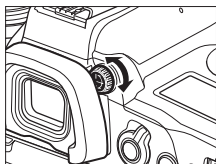

Mirino non messo a fuoco

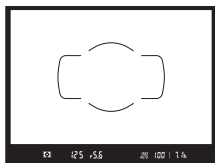

Mirino messo a fuoco

## I display live view (Foto/Filmati)

Premere il pulsante **Lv** per visualizzare la vista attraverso l'obiettivo nel monitor. Ruotare il selettore live view su **📷** per scattare foto o su **🎥** per registrare filmati.

### ■ Fotografia live view

I seguenti indicatori appaiono nel monitor con le impostazioni predefinite.

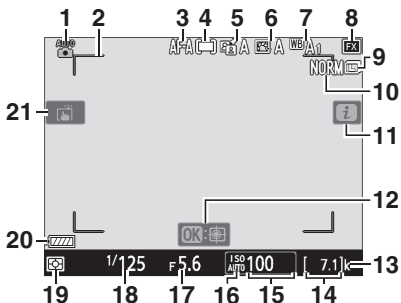

**1** Modo di ripresa

**2** Cornici area AF (📖 38)

**3** Modo autofocus

**4** Modo area AF

**5** D-Lighting attivo

**6** Imposta Picture Control

**7** Bilanciamento del bianco



**8** Area immagine

**9** Dimensione dell'immagine

**10** Qualità dell'immagine

**11** Icona *i*



**12** AF a inseguimento del soggetto

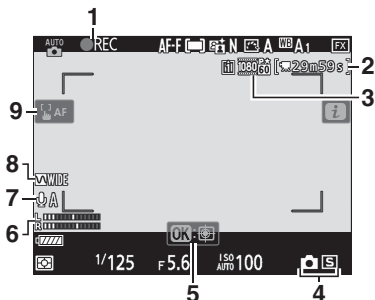

- 13 "k" (visualizzato con memoria disponibile per più di 1.000 esposizioni;  32)
- 14 Numero di esposizioni rimanenti ( 32)
- 15 Sensibilità ISO
- 16 Indicatore di sensibilità ISO  
Indicatore di sensibilità ISO auto

- 17 Diaframma
- 18 Tempo di posa
- 19 Misurazione esposimetrica
- 20 Indicatore della batteria ( 31)
- 21 Ripresa touch

## ■ Filmati



- 1 Indicatore di registrazione ( 43)  
Indicatore "Nessun filmato"
- 2 Tempo rimanente ( 43)
- 3 Dim. e vel. fotogr./Qualità imm.
- 4 Modo di scatto (fotografia di immagini fisse)

- 5 AF a inseguimento del soggetto
- 6 Livello sonoro ( 43)
- 7 Sensibilità microfono
- 8 Risposta in frequenza
- 9 Cornici area AF ( 43)

## Il pulsante MENU

Premere il pulsante MENU per visualizzare il menu.

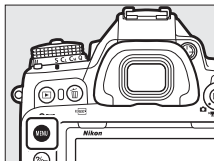

- 1 MENU RIPRODUZIONE
- 2 MENU DI RIPRESA FOTO
- 3 MENU DI RIPRESA FILMATO
- 4 MENU PERSONALIZZAZIONI
- 5 MENU IMPOSTAZIONI
- 6 MENU DI RITOCCHO
- 7 MIO MENU/  
 IMPOSTAZIONI RECENTI \*
- 8 Icona guida
- 9 Impostazioni attuali

\* È possibile scegliere il menu visualizzato. L'impostazione predefinita è [MIO MENU].

## ■ Utilizzo dei menu

È possibile navigare nei menu usando il multi-selettore e il pulsante .

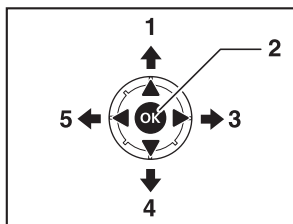



- 1 Per spostare il cursore verso l'alto
- 2 Per selezionare la voce evidenziata
- 3 Per visualizzare il sottomenu, selezionare la voce evidenziata o spostare il cursore a destra
- 4 Per spostare il cursore verso il basso
- 5 Per annullare e tornare al menu precedente o per spostare il cursore a sinistra

### 1 Selezionare l'icona del menu attuale.

Premere  per selezionare l'icona del menu attuale.



### 2 Selezionare un menu.

Premere  o  per selezionare il menu desiderato.

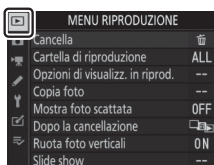

### 3 Posizionare il cursore nel menu selezionato.

Premere  per posizionare il cursore nel menu selezionato.



### 4 Selezionare un'opzione di menu.

Premere  o  per selezionare un'opzione di menu.

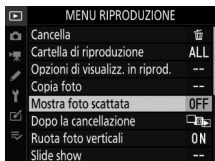



### 5 Visualizzare le opzioni.

Premere  per visualizzare le opzioni della voce di menu selezionata.



---

## 6 Selezionare un'opzione.

Premere  o  per selezionare un'opzione.

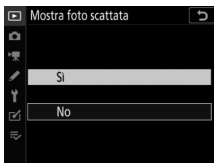

---

## 7 Selezionare l'opzione evidenziata.



- Premere .
- Per uscire senza effettuare una selezione, premere il pulsante MENU.
- Per uscire dai menu e ritornare al modo di ripresa, premere il pulsante di scatto a metà corsa.



## ✔ Voci visualizzate in grigio

Alcune voci e opzioni di menu potrebbero non essere disponibili in base al modo e allo stato della fotocamera. Le voci non disponibili sono visualizzate in grigio e non possono essere selezionate.



## ✔ Immissione di testo

Viene visualizzata una tastiera quando è richiesto l'inserimento di testo.



- 1 Area di visualizzazione testo
- 2 Area tastiera
- 3 Selezione tastiera

- Immettere i caratteri nella posizione attuale del cursore selezionandoli con il multi-selettore e premendo **OK**.
- Per spostare il cursore a sinistra o a destra nell'area di visualizzazione del testo, ruotare la ghiera di comando principale.
- Per scorrere ciclicamente tra le tastiere maiuscole e minuscole e dei simboli, selezionare l'icona di selezione tastiera e premere **OK**. L'icona di selezione tastiera potrebbe non essere disponibile in alcuni casi.
- Se un carattere viene immesso quando l'area di visualizzazione tastiera è piena, il carattere più a destra verrà cancellato.
- Per cancellare il carattere sotto il cursore, premere il pulsante **RECALL**.
- Per completare l'immissione, premere **QUAL**.
- Per uscire senza completare l'inserimento di testo, premere **MENU**.

---

## 🔍 L'icona ? (Guida)

- Quando è disponibile, una descrizione della voce attualmente selezionata può essere visualizzata premendo il pulsante ?/WB (WB).

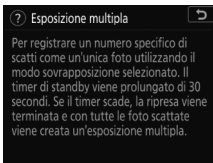
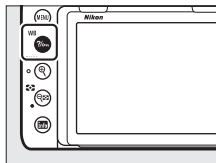

- Premere o per scorrere.
- Premere nuovamente ?/WB (WB) per tornare ai menu.

## 🔍 Comandi touch

È inoltre possibile navigare nei menu tramite i comandi touch.

---

# Primi passi

## Preparazione della fotocamera

### Collegamento della cinghia

Per collegare una cinghia (la cinghia in dotazione o una acquistata separatamente):

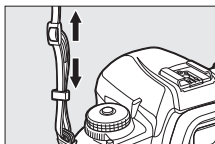
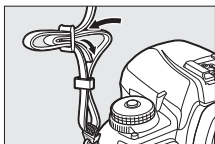
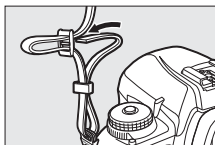
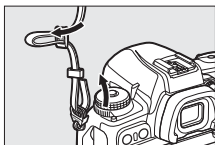

## Carica della batteria ricaricabile

Caricare la batteria ricaricabile EN-EL15b in dotazione nel caricabatteria MH-25a in dotazione prima dell'uso. Inserire la batteria ricaricabile e collegare il caricabatteria (a seconda del Paese o della regione, il caricabatteria è dotato di un adattatore CA a muro o di un cavo di alimentazione).

- **Adattatore a muro CA:** dopo aver inserito l'adattatore a muro CA nell'ingresso CA del caricatore (①), far scorrere il fermo dell'adattatore a muro CA come illustrato (②) e ruotare l'adattatore di 90° per fissarlo in posizione (③).

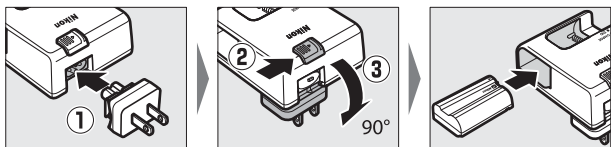

- **Cavo di alimentazione:** dopo aver collegato il cavo di alimentazione con la spina nell'orientamento mostrato, inserire la batteria ricaricabile e collegare il cavo.

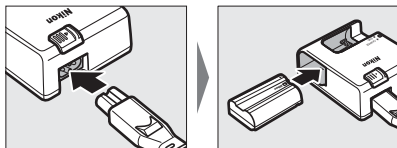

- Una batteria ricaricabile scarica si carica completamente in circa due ore e 35 minuti.

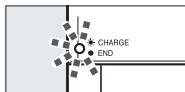

Carica della batteria ricaricabile in corso (lampeggia)

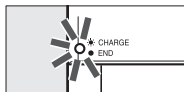

Carica completa (fissa)

---

## ✔ La batteria ricaricabile e il caricabatteria

Leggere e attenersi alle avvertenze e alle precauzioni in "Informazioni di sicurezza" (☞ xv) e "Cura della fotocamera e della batteria ricaricabile: precauzioni" (☞ 55).

## ✔ Se la spia CHARGE (CARICA) lampeggia rapidamente

Se la spia **CHARGE** lampeggia rapidamente (8 volte al secondo):

- **Si è verificato un errore nella carica della batteria ricaricabile:** scollegare il caricatore e quindi rimuovere e reinserire la batteria ricaricabile.
- **La temperatura ambiente è troppo calda o troppo fredda:** utilizzare il caricabatteria a temperature comprese nell'intervallo designato delle temperature (0 – 40 °C).

Se il problema persiste, scollegare il caricatore e terminare la carica.

Portare la batteria ricaricabile e il caricatore presso un centro assistenza autorizzato Nikon.

---

## **Inserimento della batteria ricaricabile**

- Spegnere la fotocamera prima di inserire o rimuovere la batteria ricaricabile.
- Utilizzando la batteria ricaricabile per tenere il blocco batteria arancione premuto su un lato, far scorrere la batteria ricaricabile nel vano batteria finché il fermo non si blocca in posizione.

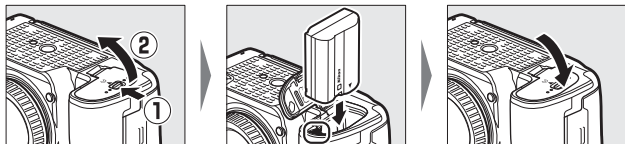

## **■ Rimozione della batteria ricaricabile**

Spegnere la fotocamera e aprire il coperchio vano batteria. Premere il blocco batteria nella direzione indicata per rilasciare la batteria ricaricabile, quindi rimuovere la batteria ricaricabile manualmente.

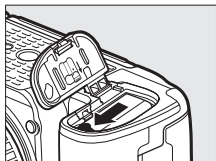

## **Collegamento di un obiettivo**

- L'obiettivo generalmente utilizzato nel presente manuale a scopo illustrativo è un AF-S NIKKOR 24–120 mm f/4G ED VR.
- Fare attenzione per impedire l'ingresso di polvere nella fotocamera.
- Confermare che la fotocamera sia spenta prima di collegare l'obiettivo.
- Rimuovere il tappo corpo fotocamera (①, ②) e il copriobiettivo posteriore (③, ④).

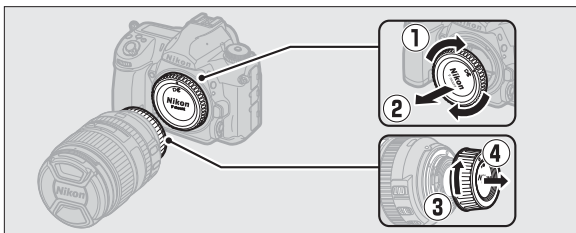

- Allineare i riferimenti di innesto sulla fotocamera (⑤) e sull'obiettivo (⑥).

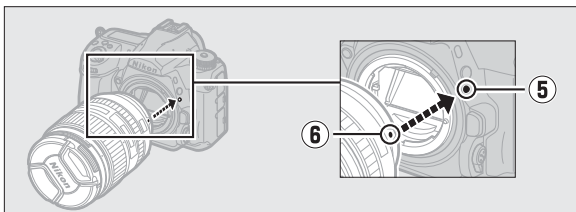

- Ruotare l'obiettivo come indicato finché non scatta in posizione (7, 8).

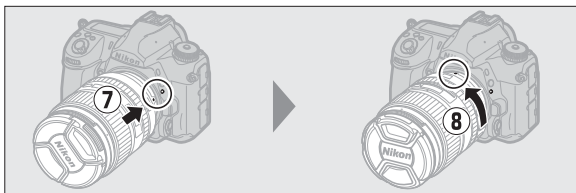

- Rimuovere il tappo dell'obiettivo prima di scattare le foto.

### ✓ Obiettivi CPU con ghiera diaframma

Quando si utilizza un obiettivo CPU dotato di una ghiera diaframma, bloccare il diaframma all'impostazione minima (numero f/ più alto).

### ■ Rimozione degli obiettivi

- Dopo aver spento la fotocamera, premere e tenere premuto il pulsante di rilascio obiettivo (1) mentre si ruota l'obiettivo nella direzione indicata (2).
- Dopo aver smontato l'obiettivo, riposizionare i tappi dell'obiettivo e il tappo corpo fotocamera.

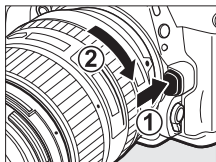



## **Inserimento delle card di memoria**

- Spegnere la fotocamera prima di inserire o rimuovere le card di memoria.
- La fotocamera è dotata di due alloggiamenti card di memoria: Slot 1 (①) e Slot 2 (②). Se si utilizza solo una card di memoria, inserirla nello Slot 1.

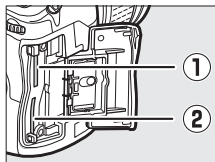

- Tenendo la card di memoria nell'orientamento indicato, farla scorrere diritta all'interno dell'alloggiamento finché non scatta in posizione.

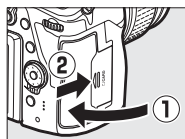
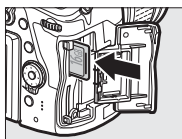
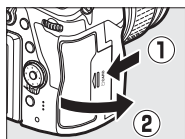

## **■ Rimozione delle card di memoria**

Dopo avere confermato che la spia di accesso card di memoria sia spenta, spegnere la fotocamera e aprire il coperchio alloggiamento card di memoria. Premere la card all'interno per espellerla (①); la card può quindi essere rimossa manualmente (②).

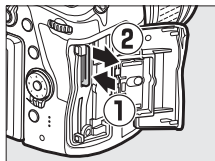

## ✔ Card di memoria

- Le card di memoria potrebbero essere molto calde dopo l'uso. Prestare la dovuta attenzione durante la rimozione delle card di memoria dalla fotocamera.
- Non eseguire le seguenti operazioni durante la formattazione o durante la registrazione, la cancellazione o la copia dei dati in un computer o in un altro dispositivo. La mancata osservanza di queste precauzioni potrebbe provocare la perdita di dati o danni alla fotocamera o alla card.
  - Non rimuovere o inserire le card di memoria
  - Non spegnere la fotocamera
  - Non rimuovere la batteria ricaricabile
  - Non scollegare gli adattatori CA
- Non toccare i terminali della card con le dita o con oggetti metallici.
- Non usare forza eccessiva quando si maneggiano le card di memoria. La mancata osservanza di questa precauzione potrebbe arrecare danni alla card.
- Non piegare e non far cadere le card di memoria, né sottoporle a forti urti.
- Non esporre le card di memoria ad acqua, calore o sole diretto.
- Non formattare le card di memoria in un computer.

## ✔ Card di memoria non inserita

Se non è inserita alcuna card di memoria, i display del conteggio delle esposizioni nel pannello di controllo e nel mirino mostreranno [- E -]. Se la fotocamera viene spenta quando è presente una batteria ricaricabile e non è inserita una card di memoria, [- E -] verrà visualizzato nel pannello di controllo.



## ✓ L'interruttore di protezione scrittura

- Le card di memoria SD sono dotate di un interruttore di protezione scrittura. Facendo scorrere l'interruttore in posizione "lock" si protegge da scrittura la card, proteggendo i dati in essa contenuti.
- Se si tenta di rilasciare l'otturatore mentre è inserita una card protetta da scrittura, verrà visualizzata un'avvertenza e non sarà registrata alcuna immagine. Sbloccare la card di memoria prima di tentare di scattare o cancellare foto.

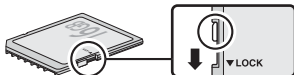

## Impostazioni della fotocamera

Scegliere una lingua e impostare l'orologio della fotocamera. Non è possibile scattare foto né regolare le impostazioni finché l'orologio non è stato impostato.

### **1 Accendere la fotocamera.**

Quando la fotocamera viene accesa per la prima volta dopo l'acquisto, viene visualizzata una finestra di dialogo di selezione della lingua. Le lingue disponibili variano con il Paese o la regione in cui la fotocamera è stata acquistata in origine.

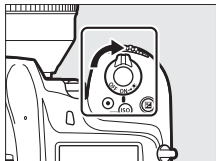

Utilizzare il multi-selettore e il pulsante **OK** per navigare nei menu.

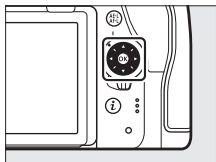

Premere **▲** e **▼** per selezionare una lingua e premere **OK** per confermare la selezione. La lingua può essere modificata in qualsiasi momento utilizzando la voce [**Lingua (Language)**] nel menu impostazioni.

## 2 Impostare l'orologio della fotocamera.

Utilizzare il multi-selettore e il pulsante **OK** per impostare l'orologio della fotocamera.

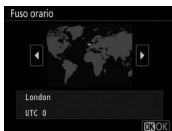

Selezionare il fuso orario

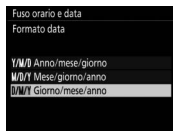

Selezionare il formato della data

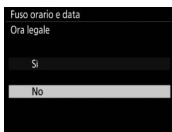

Selezionare l'opzione ora legale

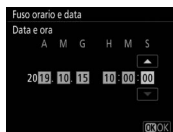

Impostare ora e data (si noti che la fotocamera usa un orologio a 24 ore)

L'orologio può essere regolato su qualsiasi orario utilizzando la voce [**Fuso orario e data**] > [**Data e ora**] nel menu impostazioni.

---

### ✓ L'icona **CLOCK** ("Orologio non impostato")

Un'icona **CLOCK** lampeggiante nel pannello di controllo indica che l'orologio della fotocamera è stato ripristinato. La data e l'ora registrate con le nuove foto non saranno corrette; utilizzare la voce **[Fuso orario e data]** > **[Data e ora]** nel menu impostazioni per impostare l'orologio su ora e data corrette. L'orologio della fotocamera è alimentato da una batteria ricaricabile per orologio indipendente. La batteria ricaricabile dell'orologio si carica quando è inserita la batteria ricaricabile principale oppure la fotocamera è alimentata da un connettore di alimentazione e un adattatore CA opzionali. Sono necessari circa 2 giorni per caricare. Una volta caricata, alimenterà l'orologio per circa un mese.

---

### 📱 SnapBridge

Utilizzare l'app SnapBridge per sincronizzare l'orologio della fotocamera con l'orologio di uno smartphone o un tablet (smart device). Vedere la guida in linea di SnapBridge per i dettagli.



# Il livello della batteria ricaricabile e il numero di esposizioni rimanenti

Prima di scattare foto, controllare il livello della batteria ricaricabile e il numero di esposizioni rimanenti.

## Livello della batteria ricaricabile

Controllare il livello della batteria ricaricabile prima di scattare foto. Il livello della batteria ricaricabile è indicato nel pannello di controllo e nel mirino.

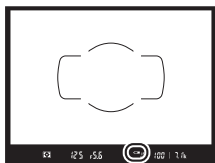

Pannello di controllo	Mirino	Descrizione
	—	Batteria ricaricabile completamente carica.
	—	Batteria ricaricabile parzialmente scarica.
	—	
	—	
		Batteria ricaricabile in esaurimento. Caricare la batteria ricaricabile o preparare una batteria ricaricabile di ricambio.
 (lampeggia)	 (lampeggia)	Scatto disattivato. Caricare o sostituire la batteria ricaricabile.

## Indicatori delle card di memoria e numero di esposizioni rimanenti

Il pannello di controllo e il mirino mostrano il numero di foto aggiuntive che possono essere scattate con le impostazioni attuali (cioè il numero di esposizioni rimanenti).



- Il pannello di controllo mostra l'alloggiamento o gli alloggiamenti che contengono attualmente una card di memoria (l'esempio mostra le icone visualizzate quando le card sono inserite in entrambi gli alloggiamenti).
- Alle impostazioni predefinite, [**Eccedenza**] è selezionato per [**Ruolo card nello slot 2**] nel menu di ripresa foto. Quando sono inserite due card di memoria, le foto saranno registrate prima nella card nello Slot 1, passando allo Slot 2 quando la card nello Slot 1 è piena.

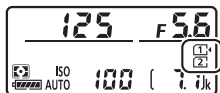



- Se sono inserite due card di memoria, la fotocamera mostrerà il numero di foto aggiuntive che possono essere registrate nella card nello Slot 1. Quando la card nello Slot 1 è piena, il display mostrerà il numero di esposizioni rimanenti sulla card nello Slot 2.
- I valori sopra 1.000 sono arrotondati per difetto al centinaio più vicino. Per esempio, i valori tra 1.400 e 1.499 sono indicati come 1,4 k.
- Se la card di memoria è piena o bloccata, o se si è verificato un errore della card, l'icona per l'alloggiamento interessato lampeggia.

# Fotografia di base e riproduzione

## Scatto di foto (modo <sup>AUTO</sup> )

Selezionare il modo <sup>AUTO</sup> (auto) per una semplice fotografia "inquadra e scatta". Le foto possono essere inquadrare nel mirino (fotografia con mirino) o nel monitor (fotografia live view).

### Inquadratura di foto nel mirino (Fotografia con mirino)

- 1** Premendo il pulsante di sblocco ghiera di selezione modo nella parte superiore della fotocamera, ruotare la ghiera di selezione modo su <sup>AUTO</sup> .

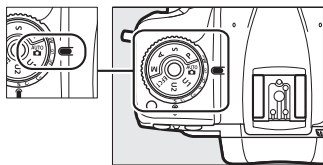

---

## 2 Preparare la fotocamera.

Reggendo l'impugnatura con la mano destra e sostenendo con la sinistra il corpo fotocamera o l'obiettivo, portare i gomiti all'interno contro i lati del torace.



---

## 3 Inquadrare la foto.

- *Inquadrare una foto nel mirino.*
- Posizionare il soggetto principale tra le cornici area AF.

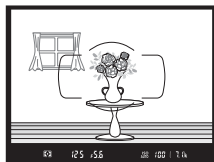

## 4 Premere il pulsante di scatto a metà corsa per mettere a fuoco.

- L'indicatore di messa a fuoco (●) apparirà nel mirino quando l'operazione di messa a fuoco è completa.

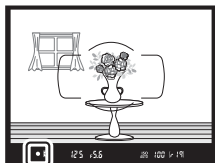

Display del mirino	Descrizione
● (fisso)	Il soggetto è messo a fuoco.
▶ (fisso)	Il punto AF si trova davanti al soggetto.
◀ (fisso)	Il punto AF si trova dietro il soggetto.
▶ ◀ (lampeggia)	La fotocamera non è in grado di mettere a fuoco con l'autofocus.

- Il punto AF attivo viene visualizzato nel mirino.

## 5 Premere in modo regolare il pulsante di scatto fino in fondo per scattare la foto.

La spia di accesso card di memoria si illumina durante la registrazione della foto. *Non espellere la card di memoria né rimuovere o scollegare la fonte di alimentazione fino allo spegnimento della spia e al completamento della registrazione.*

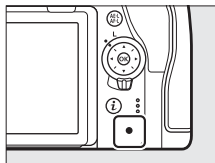

### Il timer di standby (Fotografia con mirino)

La fotocamera utilizza un timer di standby per aiutare a ridurre il consumo della batteria ricaricabile. Il timer si avvia quando il pulsante di scatto viene premuto a metà corsa e scade se non vengono eseguite operazioni per circa 6 secondi. Il display del mirino e alcuni indicatori nel pannello di controllo si spengono quando il timer scade. Per riavviare il timer e ripristinare i display, premere il pulsante di scatto a metà corsa una seconda volta. La durata di tempo prima della scadenza del timer di standby può essere regolata con la Personalizzazione c2 [Timer di standby].

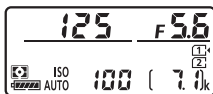

Timer di standby attivato

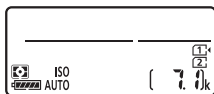

Timer di standby disattivato

## Inquadratura di foto nel monitor (Live view)

- 1** Premendo il pulsante di sblocco ghiera di selezione modo nella parte superiore della fotocamera, ruotare la ghiera di selezione modo su **AUTO**.

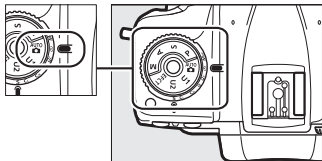

- 2** Ruotare il selettore live view su **LV** (fotografia live view).

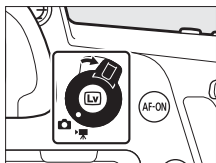

- 3** Premere il pulsante **LV**.

Lo specchio si solleva e live view si avvia. Il mirino si scurisce e la vista attraverso l'obiettivo viene visualizzata nel monitor.

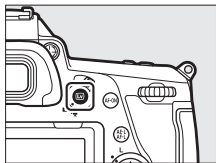

---

## 4 Preparare la fotocamera.

Reggere l'impugnatura saldamente con la mano destra e con la sinistra sostenere il corpo fotocamera o l'obiettivo.

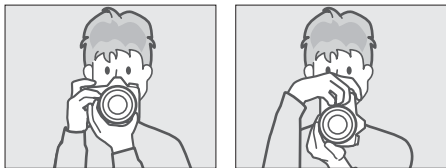

---

## 5 Inquadrare la foto.

- Posizionare il soggetto vicino al centro del fotogramma.
- Alle impostazioni predefinite, la fotocamera rileva automaticamente i soggetti del ritratto e posiziona il punto AF sui loro volti o occhi.

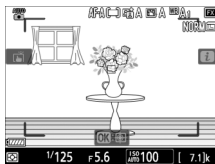

---

## 6 Premere il pulsante di scatto a metà corsa per mettere a fuoco.

Se la fotocamera è in grado di mettere a fuoco, il punto AF viene visualizzato in verde. Se la fotocamera non è in grado di mettere a fuoco, per esempio perché il soggetto è troppo vicino alla fotocamera, l'area di messa a fuoco lampeggerà in rosso.



---

**7 Premere il pulsante di scatto fino in fondo per scattare la foto.**

Il monitor si spegne durante la ripresa.



---

**8 Premere il pulsante  per uscire da live view.**

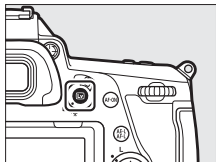



## ✔ Ripresa in live view

- Sebbene questi effetti non siano visibili nelle foto finali, durante live view si potrebbe notare che:
  - Gli oggetti in movimento nel display appaiono distorti (oggetti individuali come treni o automobile che si muovono ad alta velocità nel fotogramma potrebbero essere distorti, o l'intero fotogramma potrebbe apparire distorto quando si effettua una ripresa panoramica orizzontalmente con la fotocamera)
  - Nel display sono presenti bordi seghettati, colori alterati, *effetto moiré* e punti luminosi
  - Regioni o righe luminose potrebbero apparire in scene illuminate da insegne lampeggianti o altre fonti di luce intermittente oppure se il soggetto viene illuminato brevemente da una luce stroboscopica o da altre intense fonti luminose momentanee
- L'effetto flicker (sfarfallio della luce) e le righe visibili nel monitor con lampade a fluorescenza, ai vapori di mercurio o al sodio possono essere ridotti utilizzando la voce **[Riduzione dello sfarfallio]** nel menu di ripresa filmato, sebbene possano ancora essere visibili in foto scattate con alcuni tempi di posa.
- Per evitare che la luce che entra tramite il mirino interferisca con le foto o l'esposizione, consigliamo di coprire il mirino con il coprioculare in dotazione (☐ 9).
- Quando si riprende in live view, evitare di puntare la fotocamera verso il sole o altre fonti di luce intensa. La mancata osservanza di questa precauzione potrebbe arrecare danni ai circuiti interni della fotocamera.
- Indipendentemente dall'opzione selezionata per la Personalizzazione c2 **[Timer di standby]**, il timer di standby non scade durante live view.

## ☑ Il display del conto alla rovescia

Un conto alla rovescia apparirà nell'angolo in alto a sinistra del display per circa 30 sec. prima che live view termini automaticamente.

- Se il timer è stato innescato dalla Personalizzazione c4 [**Ritardo autosp. monitor**], il conto alla rovescia verrà visualizzato in nero a partire da 30 sec. prima della scadenza del timer, passando a rosso quando sono rimasti solo 5 sec. Se [**Sempre attivo**] è selezionato per [**Ritardo autosp. monitor**] > [**Live view**], la fotocamera potrebbe comunque terminare live view come necessario per proteggere i propri circuiti interni dalle alte temperature e simili.
- Un conto alla rovescia verrà visualizzato in rosso a partire da 30 sec. prima che la fotocamera si spenga per proteggere i circuiti interni. A seconda delle condizioni di ripresa, il timer potrebbe apparire immediatamente quando è selezionato live view.

---

## ☑ Anteprima esposizioni (Lv)

Quando [**Si**] è selezionato per la Personalizzazione d9 [**Anteprima esposizioni (Lv)**], è possibile ottenere l'anteprima dell'esposizione nel monitor durante la fotografia live view. Questo potrebbe essere utile quando si utilizza la compensazione dell'esposizione o si scatta in modo **M**.

## ☑ Comandi touch

I comandi touch possono essere utilizzati al posto del pulsante di scatto per mettere a fuoco e scattare foto durante la fotografia live view.

---

## Registrazione di filmati (modo <sup>AUTO</sup> )

Il modo <sup>AUTO</sup>  (auto) può anche essere usato per una semplice registrazione "inquadra e scatta" di un filmato.

### "Ripresa" rispetto a "Registrazione"

In tutto il manuale, i termini "ripresa" e "registrazione" sono usati come segue: "ripresa" viene utilizzato se il selettore live view viene ruotato su , mentre "registrazione" si riferisce all'atto di riprendere sequenze utilizzando il pulsante di registrazione filmato.

- 1 Premendo il pulsante di sblocco ghiera di selezione modo nella parte superiore della fotocamera, ruotare la ghiera di selezione modo su <sup>AUTO</sup> .**

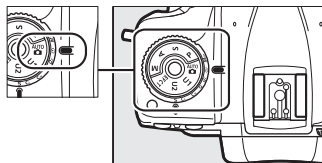

- 2 Ruotare il selettore live view su  (live view filmato).**

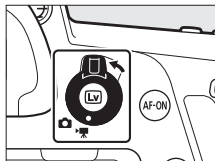

### 3 Premere il pulsante .

- Lo specchio si solleva e live view si avvia. Il mirino si scurisce e la vista attraverso l'obiettivo viene visualizzata nel monitor.
- Durante live view, è possibile visualizzare in anteprima l'esposizione per filmati e foto nel monitor.

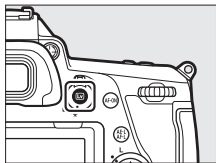

### 4 Premere il pulsante di registrazione filmato per avviare la registrazione.

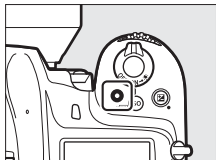

- Un indicatore di registrazione viene visualizzato nel monitor. Il monitor mostra anche il tempo rimanente, o in altre parole la quantità approssimativa di nuove sequenze che possono essere registrate nella card di memoria.

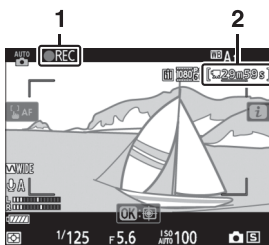

- |   |                             |
|---|-----------------------------|
| 1 | Indicatore di registrazione |
| 2 | Tempo rimanente             |

- L'audio viene registrato tramite il microfono incorporato. Non coprire il microfono durante la registrazione.
- La messa a fuoco può essere regolata toccando il soggetto nel monitor.

## 5 Premere nuovamente il pulsante di registrazione filmato per mettere fine alla registrazione.

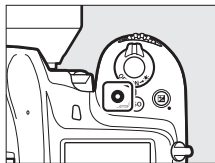

## 6 Premere il pulsante **[Lv]** per uscire da live view.

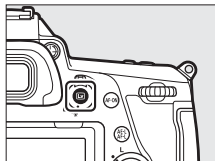

## ✔ Registrazione di filmati



- Quando si riprendono filmati, si potrebbe notare quanto segue nel display. Questi fenomeni saranno visibili anche nelle sequenze registrate con la fotocamera.
  - Effetto flicker (sfarfallio della luce) o righe in scene illuminate da sorgenti luminose quali lampade a fluorescenza, a vapori di mercurio o al sodio
  - Distorsione associata al movimento (soggetti individuali come treni o automobili che si muovono ad alta velocità nel fotogramma potrebbero essere distorti, o l'intero fotogramma potrebbe apparire distorto quando si effettua una ripresa panoramica orizzontalmente con la fotocamera)
  - Bordi seghettati, colori alterati, *effetto moiré* e punti luminosi nel display
  - Regioni o righe luminose in scene illuminate da insegne lampeggianti e altre fonti di luce intermittente oppure se il soggetto viene illuminato brevemente da una luce stroboscopica o da altre intense fonti luminose momentanee
  - Effetto flicker (sfarfallio della luce) che si verifica quando si utilizza il diaframma motorizzato
- Si noti che potrebbero apparire disturbi (pixel luminosi distribuiti in modo casuale, effetto nebbia o linee) e colori imprevisti se si utilizza il pulsante **Q** (**QUAL**) per aumentare l'ingrandimento sulla vista attraverso l'obiettivo in durante la ripresa.
- La registrazione di filmati terminerà automaticamente se:
  - Viene raggiunta la lunghezza massima
  - Il selettore live view viene ruotato su un'altra impostazione
  - L'obiettivo viene rimosso
- Quando si registrano filmati, evitare di puntare la fotocamera verso il sole o altre fonti di luce intensa. La mancata osservanza di questa precauzione potrebbe arrecare danni ai circuiti interni della fotocamera.

- I suoni prodotti dalla fotocamera potrebbero essere udibili in sequenze registrate:
  - Durante l'autofocus
  - Quando si utilizza il diaframma motorizzato
  - Durante la regolazione del diaframma
  - Con la riduzione vibrazioni attivata in obiettivi con riduzione vibrazioni (VR)
- Se il livello del suono viene visualizzato in rosso, il volume è troppo alto. Regolare la sensibilità microfono.

### **✔ Il display del conto alla rovescia**

- Un timer di conto alla rovescia verrà visualizzato nell'angolo superiore sinistro del monitor 30 sec. prima del termine automatico della registrazione di un filmato.
- A seconda delle condizioni di ripresa, il timer potrebbe apparire immediatamente quando la registrazione del filmato inizia.
- Si noti che, indipendentemente dal tempo disponibile (visualizzato nell'angolo in alto a destra del monitor), la ripresa termina automaticamente quando il timer del conto alla rovescia scade.

### **✔ Regolazione delle impostazioni durante la registrazione di filmati**

- Il volume cuffie non può essere regolato durante la registrazione.
- Se un'opzione diversa da  (microfono spento) è attualmente selezionata, la sensibilità microfono può essere modificata mentre la registrazione è in corso.  non può essere selezionato.

---

### **✔ Messa a fuoco durante la registrazione di filmati**

La messa a fuoco può essere regolata anche premendo il pulsante di scatto a metà corsa.

---

## Scatto di foto durante la ripresa

Durante la ripresa possono essere scattate foto premendo il pulsante di scatto fino in fondo. La foto risultante avrà proporzioni di 16:9.



- Un'icona  lampeggerà nel display quando viene scattata una foto.
- È possibile scattare foto mentre è in corso la registrazione. Scattare foto non interrompe la registrazione del filmato.

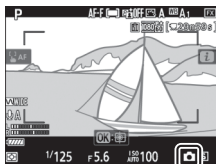

---

### Scatto di foto durante la ripresa

- È possibile scattare fino a 40 foto con ciascun filmato.
  - Si noti che è possibile scattare foto anche quando il soggetto non è a messo a fuoco.
  - Le foto vengono registrate nelle dimensioni attualmente selezionate per le dimensioni del fotogramma filmato.
  - Le foto sono registrate in formato **[JPEG Fine★]**, indipendentemente dall'opzione selezionata per qualità dell'immagine.
  - La frequenza di avanzamento dei fotogrammi per i modi di scatto continuo varia con l'opzione selezionata per **[Dimens./freq. fotogrammi]**. Mentre la registrazione è in corso, verrà scattata solo una foto ogni volta che il pulsante di scatto viene premuto.
  - Le foto scattate durante la ripresa di filmati non saranno visualizzate automaticamente dopo la ripresa anche se **[Si]** è selezionato per **[Mostra foto scattata]** nel menu riproduzione.
-



# Riproduzione

Premere il pulsante  per visualizzare foto e filmati registrati con la fotocamera.

## 1 Premere il pulsante .

- Una foto verrà visualizzata nel monitor.
- La card di memoria contenente la foto attualmente visualizzata viene indicata da un'icona.

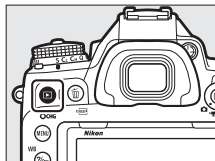

## 2 Premere o per visualizzare altre immagini.

- Immagini aggiuntive possono anche essere visualizzate facendo scorrere un dito a sinistra o a destra sul display.
- Per terminare la riproduzione e ritornare al modo di ripresa, premere il pulsante di scatto a metà corsa.

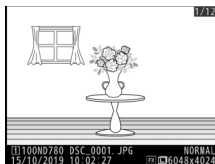

---

### **Mostra foto scattata**

Quando [Si] è selezionato per [Mostra foto scattata] nel menu riproduzione, le foto vengono visualizzate automaticamente nel monitor dopo la ripresa senza che l'utente debba premere il pulsante .

---

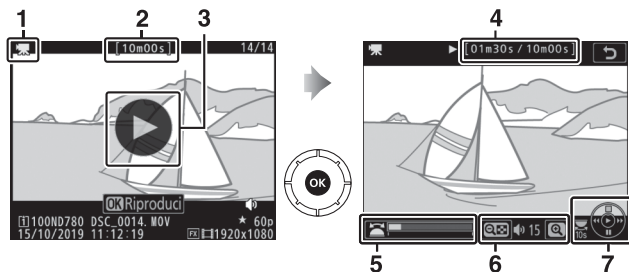

## Visualizzazione di filmati

I filmati sono indicati da un'icona 📽️. Toccare l'icona ▶ nel display o premere OK per avviare la riproduzione (una barra di avanzamento mostra la posizione approssimativa nel filmato).



- 1 Icona 📽️
- 2 Lunghezza
- 3 Icona ▶
- 4 Posizione attuale/ lunghezza totale
- 5 Barra di avanzamento
- 6 Volume
- 7 Guida

## Operazioni per la riproduzione di filmati

Per	Descrizione
<b>Mettere in pausa</b>	Premere  per mettere in pausa la riproduzione.
<b>Riprendere</b>	Premere  per riprendere la riproduzione quando la riproduzione è in pausa o durante il riavvolgimento/avanzamento.
<b>Riavvolgere/avanzare</b>	<ul style="list-style-type: none"> <li>• Premere  per riavvolgere,  per avanzare. La velocità aumenta a ogni pressione, da 2x a 4x a 8x a 16x.</li> <li>• Tenere premuto  o  per passare rispettivamente al primo o all'ultimo fotogramma.</li> <li>• Il primo fotogramma è indicato da  nell'angolo in alto a destra del display, l'ultimo fotogramma da .</li> </ul>  
<b>Avviare la riproduzione al rallentatore</b>	Premere  mentre il filmato è in pausa per avviare la riproduzione al rallentatore.
<b>Riavvolgere/avanzare passo-passo</b>	<ul style="list-style-type: none"> <li>• Premere  o  mentre il filmato è in pausa per riavvolgere o avanzare di un fotogramma alla volta.</li> <li>• Tenere premuto  o  per riavvolgere o avanzare in modo continuo.</li> </ul>
<b>Saltare 10 sec.</b>	Ruotare la ghiera di comando principale di un arresto per saltare avanti o indietro di 10 sec.
<b>Saltare al primo o all'ultimo fotogramma</b>	Se il filmato non contiene indici, è possibile saltare al primo o all'ultimo fotogramma ruotando la ghiera secondaria.

Per	Descrizione
<b>Saltare all'indice</b>	Se il filmato contiene indici, ruotando la ghiera secondaria si passa all'indice precedente o successivo. <ul style="list-style-type: none"> <li>• Gli indici possono essere aggiunti o rimossi dal menu <b>[MODIFICA FILMATO]</b>, che può essere visualizzato mettendo in pausa la riproduzione e premendo il pulsante <b>i</b>.</li> </ul>
<b>Regolare il volume</b>	Premere <b>Q</b> ( <b>QUAL</b> ) per aumentare il volume, <b>Q</b> ( <b>Q</b> ) per diminuirlo.
<b>Rifilare il filmato</b>	Per visualizzare il menu <b>[MODIFICA FILMATO]</b> , mettere in pausa la riproduzione, quindi premere il pulsante <b>i</b> .
<b>Uscire</b>	Premere <b>⏪</b> o <b>▶</b> per uscire e tornare alla riproduzione a pieno formato.
<b>Uscire e tornare al modo di ripresa</b>	Premere il pulsante di scatto a metà corsa per uscire dalla riproduzione e ritornare al modo di ripresa.

## Indici

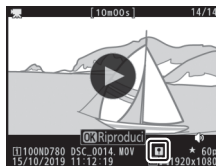

Gli indici possono essere aggiunti quando la riproduzione è stata messa in pausa premendo il pulsante **i** e selezionando **[Aggiungi indice]**. È possibile saltare rapidamente alle posizioni dotate di indici durante la riproduzione e la modifica. La presenza di indici è indicata da un'icona **i** nel display di riproduzione a pieno formato.



## Cancellazione delle foto indesiderate



Le foto possono essere cancellate come descritto di seguito. *Si noti che, una volta cancellate, le foto non possono essere recuperate.*

### 1 Visualizzare l'immagine.

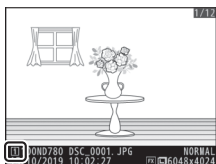
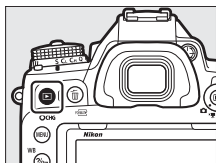
- Premere il pulsante  per avviare la riproduzione e premere  o  fino alla visualizzazione dell'immagine desiderata.
- La posizione dell'immagine attuale è indicata da un'icona nell'angolo in basso a sinistra del display.



### 2 Cancellare l'immagine

- Premere il pulsante  (FORMAT); viene visualizzata una finestra di dialogo di conferma. Premere nuovamente il pulsante  (FORMAT) per cancellare l'immagine e tornare alla riproduzione.
- Per uscire senza cancellare l'immagine, premere .

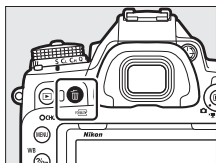

# Note tecniche

## Cura della fotocamera e della batteria ricaricabile: precauzioni

### Cura della fotocamera

#### ● **Non far cadere**

Non far cadere la fotocamera o l'obiettivo e non sottoporli a colpi. È possibile che il prodotto non funzioni correttamente se soggetto a urti o vibrazioni forti.

#### ● **Mantenere asciutto**

Mantenere la fotocamera asciutta. La ruggine del meccanismo interno causata da acqua che penetra all'interno della fotocamera non soltanto può richiedere costose riparazioni ma può in realtà causare danni irreparabili.

#### ● **Evitare sbalzi improvvisi della temperatura**

Gli sbalzi improvvisi della temperatura, per esempio quando si entra o esce da un ambiente riscaldato durante una giornata fredda, possono provocare la formazione di condensa all'interno del dispositivo. Per prevenire la formazione di condensa, collocare il dispositivo in una custodia da trasporto o una borsa di plastica prima di sottoporlo a sbalzi di temperatura improvvisi.

#### ● **Tenere lontano da forti campi magnetici**

Le cariche statiche o i campi magnetici creati da apparecchiature come i radiotrasmettitori potrebbero interferire con il monitor, danneggiare i dati salvati sulla card di memoria o alterare i circuiti interni del prodotto.

#### ● **Non lasciare l'obiettivo puntato verso il sole**

Non lasciare l'obiettivo puntato verso il sole o verso un'altra fonte di luce intensa per periodi prolungati. La luce intensa potrebbe danneggiare il sensore di immagine o causare scolorimento o effetto "burn-in". Le foto scattate con la fotocamera potrebbero mostrare un effetto di sfocatura bianca.

### ● **Laser e altre fonti di luce intensa**

Non dirigere laser o altre fonti di luce estremamente intensa verso l'obiettivo, perché ciò potrebbe danneggiare il sensore di immagine della fotocamera.

### ● **Pulizia**

Per pulire il corpo fotocamera, utilizzare una pompetta per rimuovere delicatamente la polvere e altri residui, quindi strofinare delicatamente con un panno morbido e asciutto. Dopo avere utilizzato la fotocamera in spiaggia o al mare, ripulirla dalla sabbia o dal sale con un panno leggermente inumidito con acqua dolce, quindi asciugarla accuratamente. In rari casi, il display LCD potrebbe illuminarsi o oscurarsi a causa dell'elettricità statica; ciò non indica un malfunzionamento. Il display ritornerà presto alla normalità.

### ● **Pulizia di obiettivo e specchio**

Questi elementi si danneggiano facilmente: rimuovere polvere e lanugine con una pompetta. Se si utilizza una pompetta con nebulizzatore, reggerla verticalmente per evitare la fuoriuscita di liquidi che potrebbero danneggiare gli elementi in vetro. Per rimuovere le impronte digitali e altre macchie dall'obiettivo, applicare una piccola quantità di detergente per obiettivi su un panno morbido e pulire con cura l'obiettivo.

### ● **I contatti dell'obiettivo**

Mantenere puliti i contatti dell'obiettivo.



### ● **Non toccare la tendina dell'otturatore**

- La tendina dell'otturatore è estremamente sottile e si danneggia facilmente: non esercitare pressione sulla tendina, non sollecitarla con gli accessori di pulizia né sottoporla a forti correnti d'aria provenienti da una pompetta per nessun motivo. Queste azioni potrebbero graffiare, deformare o strappare la tendina.
- La tendina dell'otturatore potrebbe apparire di un colore non uniforme; ciò non indica un malfunzionamento. Inoltre, non ha alcun effetto sulle foto.

### ● **Conservare in un'area ben ventilata**

Per evitare la formazione di ossidi e muffe, conservare la fotocamera in un ambiente asciutto e ben ventilato. Non conservare la fotocamera con palline di naftalina o canfora antitarma, vicino ad apparecchiature che producono forti campi elettromagnetici o dove sarà esposta a temperature estremamente alte, per esempio vicino a un calorifero o in un veicolo chiuso in una giornata molto calda. La mancata osservanza di queste precauzioni potrebbe provocare il malfunzionamento del prodotto.

### ● **Conservazione a lungo termine**

Per evitare danni causati, per esempio, da perdite di liquido della batteria ricaricabile, rimuovere la batteria ricaricabile se il prodotto non verrà usato per un periodo prolungato. Conservare la fotocamera in una borsa di plastica contenente un materiale disidratante. Tuttavia, non conservare l'astuccio della fotocamera in una borsa di plastica poiché il materiale potrebbe deteriorarsi. Conservare la batteria ricaricabile in un luogo fresco e asciutto. Il materiale disidratante perde gradualmente le proprie capacità di assorbimento dell'umidità e deve essere sostituito a intervalli regolari. Per evitare la formazione di ossidi e muffe, estrarre la fotocamera dal luogo in cui viene conservata almeno una volta al mese, inserire la batteria ricaricabile e rilasciare l'otturatore alcune volte.

## ● **Spegnere il prodotto prima di rimuovere o disconnettere la fonte di alimentazione**

Rimuovere o disconnettere la fonte di alimentazione mentre la fotocamera è accesa potrebbe danneggiare il prodotto. Esercitare particolare attenzione a non rimuovere o disconnettere la fonte di alimentazione mentre le immagini sono in corso di registrazione o cancellazione.

## ● **Note sul monitor**

- Il monitor è costruito con una precisione estremamente alta; almeno il 99,99% dei pixel è effettivo, con non più dello 0,01% mancante o difettoso. Pertanto, anche se questi display potrebbero contenere pixel sempre accesi (bianchi, rossi, blu o verdi) o sempre spenti (neri), questo non indica un malfunzionamento. Le immagini registrate con il dispositivo rimangono inalterate. Si richiede la comprensione dell'utente.
- In presenza di una forte luce, può risultare difficile visualizzare le immagini sul monitor.
- Non applicare pressione sul monitor. Il monitor potrebbe avere un malfunzionamento o subire danni. La polvere o altri residui sul monitor possono essere rimossi con una pompetta. Le macchie possono essere rimosse strofinando leggermente il monitor con un panno morbido o con pelle di camoscio. Se il monitor dovesse rompersi, fare attenzione a evitare lesioni causate dal vetro rotto. Fare attenzione affinché i cristalli liquidi del monitor non tocchino la pelle o penetrino negli occhi o in bocca.

## ● **Luci intense e soggetti controluce**

Del disturbo sotto forma di linee potrebbe apparire in rari casi nelle immagini che comprendono luci intense o soggetti controluce.

## **Cura della batteria ricaricabile**

### **● Precauzioni per l'uso**

- Se gestite in modo scorretto, le batterie ricaricabili possono rompersi o perdere, causando la corrosione del prodotto. Osservare le seguenti precauzioni nel maneggiare le batterie ricaricabili:
  - Spegnerne il prodotto prima di sostituire la batteria ricaricabile.
  - Le batterie ricaricabili potrebbero essere molto calde dopo un uso prolungato.
  - Mantenere puliti i terminali della batteria ricaricabile.
  - Utilizzare esclusivamente batterie ricaricabili approvate per l'uso in questo apparecchio.
  - Non mettere in cortocircuito né smontare le batterie ricaricabili o esporle a fiamme o calore eccessivo.
  - Riposizionare il copricontatti quando la batteria ricaricabile non è inserita nella fotocamera o nel caricatore.
- Se la batteria ricaricabile è molto calda, per esempio immediatamente dopo l'uso, attendere che si raffreddi prima di caricarla. Cercare di caricare la batteria ricaricabile mentre la sua temperatura interna è elevata provocherà dei cali di prestazione della batteria ricaricabile, che potrebbe non essere ricaricabile oppure ricaricabile solo in parte.
- Se la batteria ricaricabile non sarà usata per un certo tempo, inserirla nella fotocamera e farla scaricare del tutto prima di rimuoverla dalla fotocamera per la conservazione. La batteria ricaricabile deve essere conservata in un luogo fresco con una temperatura ambiente compresa tra 15 °C e 25 °C. Evitare luoghi estremamente caldi o freddi.
- Le batterie ricaricabili devono essere caricate entro sei mesi dall'utilizzo. Durante lunghi periodi di non utilizzo, caricare la batteria ricaricabile e utilizzare la fotocamera per farla scaricare completamente ogni sei mesi prima di rimetterla in un luogo fresco per la conservazione.

- Rimuovere la batteria ricaricabile dalla fotocamera o dal caricatore quando non sono in uso. La fotocamera e il caricatore utilizzano piccolissime quantità di carica anche quando sono spenti e potrebbero scaricare la batteria ricaricabile fino a renderla inutilizzabile.
- Non usare la batteria ricaricabile a temperature ambiente inferiori a 0 °C o superiori a 40 °C. La mancata osservanza di questa precauzione potrebbe danneggiare la batteria ricaricabile o comprometterne le prestazioni. Caricare la batteria ricaricabile in ambienti chiusi a temperature ambiente di 5 °C–35 °C. La batteria ricaricabile non si carica se la sua temperatura è inferiore a 0 °C o superiore a 60 °C.
- La capacità potrebbe ridursi e i tempi di ricarica potrebbero aumentare a temperature della batteria ricaricabile comprese tra 0 °C e 15 °C e tra 45 °C e 60 °C.
- Le batterie ricaricabili in generale mostrano un calo della capacità a basse temperature ambiente. Anche batterie ricaricabili nuove caricate a temperature sotto circa 5 °C potrebbero mostrare un aumento temporaneo da "0" a "1" nel display di durata del menu impostazioni [**Info batteria**], ma il display ritornerà alla normalità una volta che la batteria ricaricabile è stata ricaricata a una temperatura di circa 20 °C o superiore.
- La capacità della batteria ricaricabile scende a basse temperature. La variazione nella capacità in base alla temperatura viene riflessa nel display del livello della batteria ricaricabile della fotocamera. Come risultato, il display della batteria ricaricabile potrebbe mostrare un calo nella capacità quando la temperatura scende, anche se la batteria ricaricabile è completamente carica.
- Le batterie ricaricabili potrebbero essere molto calde dopo l'uso. Prestare la dovuta attenzione durante la rimozione delle batterie ricaricabili dalla fotocamera.

### ● **Caricare la batteria ricaricabile prima dell'uso**

Caricare la batteria ricaricabile prima dell'uso. La batteria ricaricabile in dotazione non è completamente carica al momento della spedizione.

### ● **Preparare batterie ricaricabili di ricambio**

Prima di scattare foto, preparare una batteria ricaricabile di ricambio e tenerla caricata completamente. A seconda della propria posizione, potrebbe risultare difficile acquistare delle batterie ricaricabili di sostituzione in tempi brevi.

### ● **Tenere pronte batterie ricaricabili di ricambio completamente cariche nei giorni freddi**

Le batterie ricaricabili caricate parzialmente potrebbero non funzionare nei giorni freddi. Con tempo freddo, caricare una batteria ricaricabile prima dell'uso e tenerne un'altra in un luogo caldo, pronta a essere scambiata se necessario. Una volta riscaldata, una batteria ricaricabile fredda potrebbe recuperare una parte della propria carica.

### ● **Livello della batteria ricaricabile**

- L'accensione e lo spegnimento ripetuti della fotocamera quando la batteria ricaricabile è completamente scarica abbrevieranno la durata della batteria. Le batterie ricaricabili completamente scariche devono essere caricate prima dell'uso.
- Un sensibile calo della durata di utilizzo di una batteria ricaricabile completamente carica a temperatura ambiente indica che deve essere sostituita. Acquistare una nuova batteria ricaricabile.

### ● **Non tentare di caricare batterie ricaricabili completamente cariche**

Continuare a caricare la batteria ricaricabile quando questa è già completamente carica può diminuire le prestazioni della batteria ricaricabile.

### ● **Riciclo delle batterie ricaricabili usate**

Riciclare le batterie ricaricabili in base alle normative locali, assicurandosi di isolare prima i terminali con nastro adesivo.

## **Uso del caricabatteria**

- Non spostare il caricatore e non toccare la batteria ricaricabile durante la carica; la mancata osservanza di questa precauzione potrebbe, in casi molto rari, far sì che il caricatore visualizzi una carica completa quando la batteria ricaricabile è stata caricata solo parzialmente. Rimuovere e reinserire la batteria ricaricabile per ricominciare la ricarica.
- Non mettere in cortocircuito i terminali del caricabatteria. La mancata osservanza di questa precauzione potrebbe causare surriscaldamento e arrecare danni al caricabatteria.
- Scollegare il caricatore quando non è in uso.
- Utilizzare MH-25a solo con batterie ricaricabili compatibili.
- Non usare caricatori quando presentano danni che espongono la parte interna o producono suoni insoliti durante l'uso.

## **Uso dell'adattatore CA/caricabatteria**

- Non spostare la fotocamera né toccare la batteria ricaricabile durante la carica. La mancata osservanza di questa precauzione potrebbe, in casi molto rari, far sì che la fotocamera visualizzi una carica completa quando la batteria ricaricabile è stata caricata solo parzialmente. Scollegare e ricollegare l'adattatore per ricominciare la ricarica.
- Non mettere in cortocircuito i terminali dell'adattatore. La mancata osservanza di questa precauzione potrebbe causare surriscaldamento e arrecare danni all'adattatore.
- Scollegare l'adattatore quando non è in uso.
- Non usare adattatori che presentano danni che espongono la parte interna o producono suoni insoliti durante l'uso.

# Specifiche

## **Fotocamera digitale Nikon D780**

<b>Tipo</b>	
<b>Tipo</b>	Fotocamera reflex digitale a obiettivo singolo
<b>Innesto dell'obiettivo</b>	Baionetta F-Mount Nikon (con accoppiamento AF e contatti AF)
<b>Angolo di campo effettivo</b>	Formato FX Nikon
<b>Pixel effettivi</b>	
<b>Pixel effettivi</b>	24,5 milioni
<b>Sensore di immagine</b>	
<b>Tipo</b>	Sensore CMOS 35,9 × 23,9 mm
<b>Pixel totali</b>	25,28 milioni
<b>Sistema di riduzione polvere</b>	Pulizia sensore di immagine, dati di riferimento immagine "dust off" (richiesto software Capture NX-D)

## Memorizzazione

<b>Dimensione dell'immagine (pixel)</b>	<ul style="list-style-type: none"><li>• <b>Area immagine FX (36×24):</b><ul style="list-style-type: none"><li>- 6.048 × 4.024 (Grande: 24,3 M)</li><li>- 4.528 × 3.016 (Medio: 13,7 M)</li><li>- 3.024 × 2.016 (Piccola: 6,1 M)</li></ul></li><li>• <b>Area immagine DX (24×16):</b><ul style="list-style-type: none"><li>- 3.936 × 2.624 (Grande: 10,3 M)</li><li>- 2.944 × 1.968 (Medio: 5,8 M)</li><li>- 1.968 × 1.312 (Piccola: 2,6 M)</li></ul></li><li>• <b>Area immagine 1:1 (24×24):</b><ul style="list-style-type: none"><li>- 4.016 × 4.016 (Grande: 16,1 M)</li><li>- 3.008 × 3.008 (Medio: 9,0 M)</li><li>- 2.000 × 2.000 (Piccola: 4,0 M)</li></ul></li><li>• <b>Area immagine 16:9 (36×20):</b><ul style="list-style-type: none"><li>- 6.048 × 3.400 (Grande: 20,6 M)</li><li>- 4.528 × 2.544 (Medio: 11,5 M)</li><li>- 3.024 × 1.696 (Piccola: 5,1 M)</li></ul></li><li>• <b>Foto scattate durante la ripresa di filmati a dimensioni del fotogramma di 3.840 × 2.160:</b> 3.840 × 2.160</li><li>• <b>Foto scattate durante la ripresa di filmati ad altre dimensioni del fotogramma:</b> 1.920 × 1.080</li></ul>
<b>Formato file (qualità dell'immagine)</b>	<ul style="list-style-type: none"><li>• <b>NEF (RAW):</b> 12 o 14 bit (compress. senza perdita o compressione maggiore)</li><li>• <b>JPEG:</b> JPEG-Baseline compatibile con compressione Fine (circa 1 : 4), Normal (circa 1 : 8) o Basic (circa 1 : 16); compressione priorità dimensioni e qualità ottimale disponibile</li><li>• <b>NEF (RAW) + JPEG:</b> foto singola registrata in entrambi i formati, NEF (RAW) e JPEG</li></ul>



## Memorizzazione

<b>Sistema Picture Control</b>	Auto, Standard, Neutro, Saturo, Monocromatico, Ritratto, Paesaggio, Uniforme, Creative Picture Control (Picture Control creativo) (Sogno, Mattino, Pop, Festa, Crepuscolo, Sbiadito, Solitudine, Sbiancato, Malinconia, Purezza, Denim, Vivace, Seppia, Blu, Rosso, Rosa, Carboncino, Matita, Bitonale, Nero); il Picture Control selezionato può essere modificato; memorizzazione per Picture Control personalizzati
<b>Supporti</b>	Card di memoria SD (Secure Digital) e UHS-II conformi a SDHC e SDXC
<b>Alloggiamenti card doppi</b>	La card nello Slot 2 può essere utilizzata per la memorizzazione di eccedenza o di backup oppure per la memorizzazione separata di immagini NEF (RAW) e JPEG; le immagini possono essere copiate da una card all'altra.
<b>Sistema file</b>	DCF 2.0, Exif 2.31

## Mirino

<b>Mirino</b>	Mirino reflex con obiettivo singolo a pentaprisma
<b>Copertura dell'inquadratura</b>	<ul style="list-style-type: none"><li>• <b>FX</b>: circa 100% orizzontale e 100% verticale</li><li>• <b>DX</b>: circa 97% orizzontale e 97% verticale</li><li>• <b>1:1</b>: circa 97% orizzontale e 100% verticale</li><li>• <b>16:9</b>: circa 100% orizzontale e 97% verticale</li></ul>
<b>Ingrandimento</b>	Circa 0,7× (obiettivo 50 mm f/1.4 a infinito, $-1,0 \text{ m}^{-1}$ )
<b>Distanza di accomodamento dell'occhio</b>	21 mm ( $-1,0 \text{ m}^{-1}$ ; dalla superficie centrale dell'obiettivo oculare mirino)
<b>Regolazione diottrica</b>	$-3 - +1 \text{ m}^{-1}$

<b>Mirino</b>	
<b>Schermo di messa a fuoco</b>	Schermo di tipo B BriteView Clear Matte Mark VIII (con cornici area AF; reticolo visualizzabile)
<b>Specchio reflex</b>	Ritorno rapido
<b>Anteprima profondità di campo</b>	Premendo il pulsante <b>Pv</b> si arresta il diaframma dell'obiettivo sul valore selezionato dall'utente (modi <b>A</b> e <b>M</b> ) o dalla fotocamera (modi <b>P</b> e <b>S</b> )
<b>Diaframma dell'obiettivo</b>	Ritorno istantaneo, controllato elettronicamente

<b>Obiettivo</b>	
<b>Obiettivi compatibili</b>	<ul style="list-style-type: none"> <li>• <b>Tipi G, E e D</b> (si applicano alcune limitazioni agli obiettivi PC)</li> <li>• <b>Altri obiettivi AF NIKKOR</b> (esclusi gli obiettivi IX NIKKOR e gli obiettivi per F3AF)</li> <li>• <b>Obiettivi NIKKOR AI-P</b></li> <li>• <b>Obiettivi DX</b> (utilizzando l'area immagine [DX (24 × 16)])</li> <li>• <b>Obiettivi AI senza CPU</b> (solo modi <b>A</b> e <b>M</b>)</li> <li>• Durante la fotografia con mirino, il telemetro elettronico può essere utilizzato con obiettivi con apertura massima di f/5.6 o più veloce. Con obiettivi con apertura massima di f/8 o più veloce, il telemetro elettronico supporta 11 punti AF.</li> </ul>

<b>Otturatore</b>	
<b>Tipo</b>	Otturatore meccanico con piano focale e corsa verticale controllato elettronicamente; otturatore a prima tendina elettronica; otturatore elettronico
<b>Velocità</b>	$1/8.000$ –30 sec. (scegliere tra dimensioni degli step di $1/3$ e $1/2$ EV, estendibile a 900 sec. in modo <b>M</b> ); Posa B; Posa T; X200
<b>Tempo sincro flash</b>	$X=1/200$ sec.; si sincronizza con l'otturatore a $1/200$ sec. o più lento <ul style="list-style-type: none"> <li>• Sincro FP automatico a tempi rapidi supportato</li> </ul>
<b>Scatto</b>	
<b>Modo di scatto</b>	<b>S</b> (fotogramma singolo), <b>CL</b> (continuo a bassa velocità), <b>CH</b> (continuo ad alta velocità), <b>Q</b> (scatto discreto), <b>QC</b> (scatto continuo discreto), <b>☺</b> (autoscatto), <b>MUP</b> (M-Up)
<b>Velocità di scatto approssimata</b>	<ul style="list-style-type: none"> <li>• <b>CL</b>: 1 – 6 fps (fotografia con mirino); 1–3 fps (fotografia live view)</li> <li>• <b>CH</b>: 7 fps; quando si scattano foto NEF/RAW durante la fotografia silenziosa, 8 fps (profondità di bit 14 bit) o 12 fps (profondità di bit 12 bit)</li> <li>• <b>QC</b>: 3 fps</li> </ul>
<b>Autoscatto</b>	2 sec., 5 sec., 10 sec., 20 sec.; 1 – 9 esposizioni a intervalli di 0,5, 1, 2 o 3 sec.

Esposizione	
<b>Sistema di misurazione esposimetrica</b>	<ul style="list-style-type: none"> <li>• <b>Fotografia con mirino:</b> misurazione esposimetrica TTL mediante sensore RGB da circa 180K (180.000) pixel</li> <li>• <b>Live view:</b> misurazione esposimetrica TTL eseguita dal sensore di immagine</li> </ul>
<b>Modo di misurazione esposimetrica</b>	<ul style="list-style-type: none"> <li>• <b>Matrix:</b> misurazione Color Matrix 3D III (obiettivi tipo G, E e D); misurazione Color Matrix III (altri obiettivi CPU); misurazione Color Matrix disponibile con obiettivi senza CPU se l'utente fornisce i dati obiettivo</li> <li>• <b>Ponderata centrale:</b> peso del 75% dato al cerchio di 12 mm al centro del fotogramma; il diametro del cerchio può essere cambiato a 8, 15 o 20 mm, oppure il peso può essere basato sulla media dell'intero fotogramma (gli obiettivi senza CPU e AF-S Fisheye NIKKOR 8–15 mm f/3.5–4.5E ED utilizzano un cerchio di 12 mm)</li> <li>• <b>Spot:</b> misura un cerchio di circa 4 mm di diametro (circa 1,5% dell'inquadratura) centrato sul punto AF selezionato (sul punto AF centrale quando viene utilizzato un obiettivo senza CPU o un obiettivo AF-S Fisheye NIKKOR 8–15 mm f/3.5–4.5E ED)</li> <li>• <b>Ponderata su alte luci:</b> disponibile con obiettivi di tipo G, E e D</li> </ul>
<b>Campo*</b>	<ul style="list-style-type: none"> <li>• <b>Misuraz. ponderata centrale e matrix:</b> –3 – +20 EV</li> <li>• <b>Misurazione spot:</b> 2 – 20 EV</li> <li>• <b>Misuraz. ponderata su alte luci:</b> 0 – 20 EV</li> </ul> <p>* Le cifre si riferiscono a ISO 100 e a un obiettivo f/1.4 a 20 °C</p>

Esposizione	
<b>Terminale di accoppiamento esposimetro</b>	Accoppiamento di CPU e AI
<b>Modo</b>	<p><small>AUTO</small> : Auto, <b>P</b>: auto programmato con programma flessibile, <b>S</b>: auto a priorità di tempi, <b>A</b>: auto priorità diaframmi, <b>M</b>: manuale</p> <ul style="list-style-type: none"> <li>• <b>EFCT</b> Modi effetti speciali:  Visione notturna;  <b>VI</b> Super vivace;  <b>POP</b> Pop;  Foto disegno;  Effetto toy camera;  Effetto miniatura;  Selezione colore;  Silhouette;  High key;  Low key</li> <li>• <b>U1</b> e <b>U2</b>: impostazioni utente</li> </ul>
<b>Compensazione dell'esposizione</b>	-5 – +5 EV; -3 – +3 EV durante le riprese di filmati (scegliere tra dimensioni degli step di $\frac{1}{3}$ e $\frac{1}{2}$ EV) disponibile nei modi <b>P</b> , <b>S</b> , <b>A</b> , <b>M</b> e <b>EFCT</b>
<b>Blocco esposizione</b>	Luminosità bloccata al valore rilevato
<b>Sensibilità ISO (Indice di esposizione consigliato)</b>	ISO 100–51200 (scegliere tra dimensioni degli step di $\frac{1}{3}$ e $\frac{1}{2}$ EV); può inoltre essere impostata su circa 0,3, 0,5, 0,7 o 1 EV (equivalente a ISO 50) sotto ISO 100 o su circa 0,3, 0,5, 0,7, 1 o 2 EV (equivalente a ISO 204800) sopra ISO 51200; controllo automatico ISO disponibile
<b>D-Lighting attivo</b>	Selezionabile da Auto, Molto alto, Alto, Normale, Moderato o No

## Autofocus

<b>Tipo</b>	<ul style="list-style-type: none"><li>• <b>Fotografia con mirino:</b> rilevamento di fase TTL eseguito utilizzando il modulo sensore autofocus Advanced Multi-CAM 3500 II con supporto per 51 punti AF (compresi 15 sensori di tipo incrociato; f/8 supportato da 11 sensori); regolazione fine autofocus supportata</li><li>• <b>Live view:</b> rilevamento di fase ibrido/AF con rilevazione del contrasto eseguiti da sensore di immagine; regolazione fine dell'autofocus supportata</li></ul>
<b>Distanza di rilevazione</b>	<ul style="list-style-type: none"><li>• <b>Fotografia con mirino</b><sup>1</sup>: -3 – +19 EV</li><li>• <b>Live view</b><sup>2</sup>: -5 – +19 EV; -7 – +19 EV con AF con scarsa illuminazione</li></ul> <ol style="list-style-type: none"><li>1 Le cifre si riferiscono a ISO 100 a 20 °C.</li><li>2 Fotografia di immagini fisse utilizzando AF singolo (<b>AF-S</b>) e diaframmi di f/1.4 all'estremità scura del campo e f/5.6 all'estremità luminosa del campo; ISO 100; 20 °C</li></ol>
<b>Motore di messa a fuoco</b>	<ul style="list-style-type: none"><li>• <b>Autofocus (AF):</b> AF singolo (<b>AF-S</b>); AF-continuo (<b>AF-C</b>); Interruttore auto mod. AF (<b>AF-A</b>, solo fotografia di immagini fisse); AF permanente (<b>AF-F</b>, solo registrazione di filmati); messa a fuoco a inseguimento predittivo attivata automaticamente in base allo stato del soggetto</li><li>• <b>Messa a fuoco manuale (M):</b> è possibile utilizzare il telemetro elettronico</li></ul>
<b>Punti AF</b>	<ul style="list-style-type: none"><li>• <b>Fotografia con mirino:</b> 51 punti con [<b>Tutti i punti</b>] selezionato per la Personalizzazione a6 [<b>Punto AF usato</b>], 11 punti con [<b>Punti alternati</b>] selezionato</li><li>• <b>Live view</b><sup>*</sup>: 273 punti con [<b>Tutti i punti</b>] selezionato per la Personalizzazione a6 [<b>Punto AF usato</b>], 77 punti con [<b>Punti alternati</b>] selezionato</li></ul> <p><sup>*</sup> Fotografia di immagini fisse, area immagine [<b>FX (36×24)</b>], AF a punto singolo</p>

## Autofocus

<b>Modo area AF</b>	<ul style="list-style-type: none"><li>• <b>Fotografia con mirino:</b> AF a punto singolo, AF ad area dinamica 9, 21 o 51 punti, tracking 3D, area AF a gruppo, area AF auto</li><li>• <b>Live view:</b> AF Pinpoint (solo fotografia di immagini fisse, AF singolo/<b>AF-S</b>), AF a punto singolo, AF ad area dinamica (solo fotografia di immagini fisse, AF-continuo/<b>AF-C</b>), AF area estesa (piccola), AF area estesa (grande), area AF auto</li></ul>
<b>Blocco della messa a fuoco</b>	La messa a fuoco può essere bloccata premendo il pulsante di scatto a metà corsa (AF singolo/ <b>AF-S</b> ) o premendo il pulsante $\text{AF-L}$

## Flash

<b>Controllo flash</b>	<ul style="list-style-type: none"><li>• <b>Fotografia con mirino:</b> controllo flash TTL mediante sensore RGB da circa 180K (180.000) pixel</li><li>• <b>Fotografia live view:</b> controllo flash TTL eseguito dal sensore di immagine</li><li>• Fill flash bilanciato i-TTL per SLR digitale disponibile con misurazione matrix, ponderata centrale e misurazione ponderata su alte luci; fill flash i-TTL standard per SLR digitale disponibile con misurazione spot</li></ul>
<b>Modo flash</b>	Sincro sulla prima tendina, riduzione occhi rossi, sincro su tempi lenti, riduzione occhi rossi con sincro su tempi lenti, sincro sulla seconda tendina, no
<b>Compensazione flash</b>	-3 – +1 EV (scegliere tra dimensioni degli step di $\frac{1}{3}$ e $\frac{1}{2}$ EV) disponibile nei modi <b>P</b> , <b>S</b> , <b>A</b> e <b>M</b>

<b>Flash</b>	
<b>Indicatore di pronto lampo</b>	Si illumina quando il flash esterno è completamente carico; lampeggia dopo l'attivazione del flash a piena potenza
<b>Slitta accessori</b>	Slitta accessori alimentata ISO 518 con contatti sincro e dati e blocco di sicurezza
<b>Nikon Creative Lighting System (CLS)</b>	Controllo flash i-TTL, illuminazione avanzata senza cavi con radiocomando, illuminazione avanzata senza cavi ottica, illuminazione pilota, blocco FV, comunicazione informazioni colore, sincro FP automatico a tempi rapidi, illuminatore AF per AF multi-area (fotografia con mirino), controllo flash centralizzato
<b>Terminale sincro</b>	Adattatore sincro-flash AS-15 (disponibile separatamente)

<b>Bilanciamento del bianco</b>	
<b>Bilanciamento del bianco</b>	Auto (3 tipi), luce naturale auto, sole diretto, nuvoloso, ombra, incandescenza, fluorescenza (7 tipi), flash, temperatura di colore (2500 K–10000 K), premisurazione manuale (possono essere salvati fino a 6 valori, misurazione del bilanciamento del bianco spot disponibile durante la fotografia live view), tutti tranne la temperatura di colore con regolazione fine

<b>Bracketing</b>	
<b>Bracketing</b>	Esposizione e/o flash, bilanciamento del bianco e D-Lighting attivo

<b>Live view</b>	
<b>Modo</b>	 (live view foto),  (live view filmato)



<b>Filmato</b>	
<b>Sistema di misurazione esposimetrica</b>	Misurazione esposimetrica TTL mediante il sensore di immagine della fotocamera
<b>Modo di misurazione esposimetrica</b>	Matrix, ponderata centrale o ponderata su alte luci
<b>Dimensioni del fotogramma (pixel) e frequenza fotogrammi</b>	<ul style="list-style-type: none"> <li>• 3.840 × 2.160 (4K UHD); 30p (progressivo), 25p, 24p</li> <li>• 1.920 × 1.080; 120p, 100p, 60p, 50p, 30p, 25p, 24p</li> <li>• 1.920 × 1.080 (rallentatore); 30p ×4, 25p ×4, 24p ×5</li> </ul> <p>* Le frequenze di scatto effettive per 120p, 100p, 60p, 50p, 30p, 25p e 24p sono 119,88, 100, 59,94, 50, 29,97, 25 e 23,976 fps rispettivamente</p> <p>* Selezione qualità disponibile a tutte le dimensioni tranne 3.840 × 2.160, 1.920 × 1.080 120p/100p e 1.920 × 1.080 rallentatore, quando la qualità è fissata a ★ (alta)</p>
<b>Formato file</b>	MOV, MP4
<b>Compressione video</b>	Codifica avanzata video H.264/MPEG-4
<b>Formato di registrazione audio</b>	PCM lineare, AAC
<b>Dispositivo di registrazione audio</b>	Microfono stereo incorporato o esterno con opzione attenuatore; sensibilità regolabile

<b>Filmato</b>	
<b>Sensibilità ISO (Indice di esposizione consigliato)</b>	Selezione manuale (da ISO 100 a 51200; scegliere tra dimensioni degli step di $\frac{1}{3}$ e $\frac{1}{2}$ EV) con opzioni aggiuntive disponibili equivalenti a circa 0,3, 0,5, 0,7, 1 o 2 EV (equivalenti a ISO 204800) sopra ISO 51200; controllo automatico ISO (da ISO 100 a Hi 2) disponibile con limite superiore selezionabile
<b>D-Lighting attivo</b>	Selezionabile da Come impostazioni foto, Molto alto, Alto, Normale, Moderato o No
<b>Altre opzioni</b>	Registrazione di riprese time-lapse, riduzione vibrazioni elettronica, codici temporali, uscita filmato logaritmica (N-Log) e HDR (HLG)
<b>Monitor</b>	
<b>Monitor</b>	8 cm/3,2 pollici, circa 2.359k punti (XGA) TFT basculante LCD sensibile al tocco con angolo di visione di 170°, circa 100% copertura dell'inquadratura, regolazione luminosità manuale su 11 livelli e controllo bilanciamento colore

## Riproduzione

<b>Riproduzione</b>	Riproduzione a pieno formato e miniature (4, 9 o 72 immagini o calendario) con zoom in riproduzione, ritaglio zoom in riproduzione, riproduzione filmati, slide show di foto e/o filmati, visualizzazione istogrammi, alte luci, informazioni sulla foto, visualizzazione dati posizione, classificazione immagine, rotazione auto immagine e creazione di indici
---------------------	---

## Interfaccia

<b>USB</b>	Connettore USB Tipo C (SuperSpeed USB); si consiglia la connessione a una porta USB integrata
<b>Uscita HDMI</b>	Connettore HDMI di tipo C
<b>Ingresso audio</b>	Jack mini pin stereo (diametro di 3,5 mm; alimentazione plug-in supportata)
<b>Uscita audio</b>	Jack mini pin stereo (diametro di 3,5 mm)
<b>Terminale accessori</b>	Integrato (può essere utilizzato con accessori quali il cavo di scatto MC-DC2)

### Wi-Fi

- **Standard:**
  - IEEE 802.11b/g/n (Africa, Asia e Oceania)
  - IEEE 802.11b/g/n/a/ac (Europa, U.S.A., Canada, e Messico)
  - IEEE 802.11b/g/n/a (altri Paesi nelle Americhe)
- **Frequenza operativa:**
  - 2.412–2.462 MHz (canale 11; Africa, Asia e Oceania)
  - 2.412–2.462 MHz (canale 11) e 5.180–5.825 MHz (U.S.A., Canada e Messico)
  - 2.412–2.462 MHz (canale 11) e 5.180–5.805 MHz (altri Paesi nelle Americhe)
  - 2.412–2.462 MHz (canale 11) e 5.745–5.805 MHz (Georgia)
  - 2.412–2.462 MHz (canale 11) e 5.180–5.320 MHz (altri Paesi europei)
- **Potenza massima di uscita (EIRP):**
  - Banda 2,4 GHz: 2,9 dBm
  - Banda 5 GHz: 5,7 dBm (Georgia)
  - Banda 5 GHz: 8,7 dBm (altri Paesi)
- **Autenticazione:** sistema aperto, WPA2-PSK

## Wi-Fi/Bluetooth

<b>Bluetooth</b>	<ul style="list-style-type: none"><li>• <b>Protocolli di comunicazione:</b> specifica Bluetooth versione 4.2</li><li>• <b>Frequenza operativa:</b><ul style="list-style-type: none"><li>- Bluetooth: 2.402–2.480 MHz</li><li>- Bluetooth Low Energy: 2.402–2.480 MHz</li></ul></li><li>• <b>Potenza massima di uscita (EIRP):</b><ul style="list-style-type: none"><li>- Bluetooth: –2,6 dBm</li><li>- Bluetooth Low Energy: –4,1 dBm</li></ul></li></ul>
<b>Campo (linea di visuale)</b>	Circa 10 m * * Senza interferenze. Il campo potrebbe variare con l'intensità del segnale e la presenza o l'assenza di ostacoli.

## Fonte di alimentazione

<b>Batteria ricaricabile</b>	Una batteria ricaricabile Li-ion EN-EL15b * * Possono anche essere utilizzate batterie ricaricabili EN-EL15c/EN-EL15a/EN-EL15. Si noti, tuttavia, che a volte possono essere scattate meno foto con una singola carica di una EN-EL15 rispetto a una EN-EL15c/EN-EL15b/EN-EL15a. L'adattatore CA/ caricabatteria EH-7P può essere utilizzato solo per caricare batterie ricaricabili EN-EL15c/EN-EL15b.
<b>Adattatore CA</b>	Adattatore CA EH-5d/EH-5c/EH-5b; richiede un connettore di alimentazione EP-5B (disponibile separatamente)

## Attacco per treppiedi

<b>Attacco per treppiedi</b>	1/4 pollice (ISO 1222)
------------------------------	------------------------

## Dimensioni/peso

<b>Dimensioni (L x A x P)</b>	Circa 143,5 x 115,5 x 76 mm
<b>Peso</b>	Circa 840 g con batteria ricaricabile e card di memoria SD ma senza tappo corpo; circa 755 g (solo corpo macchina della fotocamera)

## Ambiente operativo

<b>Temperatura</b>	0 °C–40 °C
<b>Umidità</b>	85% o inferiore (senza condensa)

- Se non diversamente specificato, tutte le misure sono eseguite in conformità agli standard o alle linee guida della Camera and Imaging Products Association (CIPA).
- Tutte le cifre si riferiscono a una fotocamera con batteria ricaricabile completamente carica.
- Le immagini di esempio visualizzate sulla fotocamera e le immagini e le illustrazioni nei manuali sono solo a scopo esplicativo.
- Nikon si riserva il diritto di modificare l'aspetto e le specifiche dell'hardware e del software descritti in questo manuale in qualsiasi momento e senza alcun preavviso. Nikon declina ogni responsabilità per eventuali danni provocati da possibili errori contenuti in questo manuale.

## ■ Caricabatteria MH-25a

<b>Potenza nominale in entrata</b>	CA 100–240 V, 50/60 Hz, 0,23–0,12 A
<b>Potenza nominale in uscita</b>	CC 8,4 V/1,2 A
<b>Batterie ricaricabili supportate</b>	Batterie ricaricabili Li-ion EN-EL15c/EN-EL15b/EN-EL15a/EN-EL15
<b>Tempo di ricarica</b>	Circa 2 ore e 35 minuti * Tempo richiesto per caricare una batteria ricaricabile a una temperatura ambiente di 25 °C quando è completamente scarica
<b>Temperatura operativa</b>	0 °C–40 °C
<b>Dimensioni (L × A × P)</b>	Circa 95 × 33,5 × 71 mm, escluse le sporgenze
<b>Lunghezza del cavo di alimentazione</b>	Circa 1,5 m, se in dotazione
<b>Peso</b>	Circa 115 g, escluso il connettore di alimentazione in dotazione (cavo di alimentazione o adattatore CA a muro)

I simboli su questo prodotto rappresentano quanto segue:

~ CA, ≡ CC,  Apparecchio di classe II (la struttura del prodotto è a doppio isolamento)

## ■ Batteria ricaricabile Li-ion EN-EL15b:

<b>Tipo</b>	Batteria ricaricabile agli ioni di litio
<b>Capacità nominale</b>	7,0 V/1.900 mAh
<b>Temperatura operativa</b>	0 °C–40 °C
<b>Dimensioni (L × A × P)</b>	Circa 40 × 56 × 20,5 mm
<b>Peso</b>	Circa 80 g, escluso copricontatti



---

## ✔ **Smaltimento di dispositivi di memorizzazione dati**

Si noti che la cancellazione di foto o la formattazione di schede di memoria o altri dispositivi di memorizzazione non comporta l'eliminazione totale dei dati originali dell'immagine. I file cancellati possono talvolta essere recuperati dai dispositivi di memorizzazione di dati tramite l'utilizzo di software disponibili in commercio, quindi potenzialmente potrebbero essere utilizzati per usi fraudolenti e non conformi alle leggi sulla tutela dei dati personali di immagine. Il rispetto della privacy di tali dati è responsabilità dell'utente.

Prima di smaltire un dispositivo di memorizzazione dati o trasferirne la proprietà a un'altra persona, eliminare tutti i dati utilizzando un software di cancellazione permanente disponibile in commercio oppure formattare il dispositivo e quindi riempirlo completamente di foto prive di informazioni personali (per esempio, foto scattate puntando il cielo). Nel caso di distruzione fisica dei dispositivi di memorizzazione dati, prestare particolare attenzione per non ferirsi.

Prima di smaltire la fotocamera o trasferirne la proprietà a un'altra persona, si dovrebbe anche usare la voce [**Ripristina tutte le impostazioni**] nel menu impostazioni della fotocamera per cancellare le impostazioni di rete e altre informazioni personali.

## ☑ Standard supportati

- **DCF Versione 2.0:** Design Rule for Camera File System (DCF) è uno standard ampiamente diffuso nel settore delle fotocamere digitali per garantire compatibilità tra fotocamere di marche differenti.
  - **Exif version 2.31:** la fotocamera supporta Exif (Exchangeable Image File Format for Digital Still Cameras) versione 2.31, uno standard introdotto con lo scopo di migliorare la interoperabilità di stampanti e fotocamere digitali, rendendo più facile produrre stampe di alta qualità. Le informazioni memorizzate con le foto sono utilizzate per una riproduzione ottimale del colore quando le immagini vengono emesse su stampanti compatibili con Exif. Vedere il manuale della stampante per i dettagli.
  - **HDMI:** High-Definition Multimedia Interface è uno standard per interfacce multimediali utilizzato nell'elettronica di consumo e nei dispositivi AV. Questo standard garantisce che i dati audiovisivi e i segnali di controllo possano essere trasmessi a dispositivi conformi a HDMI tramite una singola connessione via cavo.
-

## Card di memoria approvate

- La fotocamera può essere utilizzata con card di memoria SD, SDHC e SDXC.
- UHS-I e UHS-II sono supportati.
- Le card classificate come Classe 3 di velocità UHS o superiore sono consigliate per la registrazione e la riproduzione di filmati. Velocità più lente potrebbero causare l'interruzione della registrazione o della riproduzione.
- Quando si scelgono le card da utilizzare in lettori di card, assicurarsi che siano compatibili con il dispositivo.
- Contattare il produttore per informazioni su funzioni, azionamento e limitazioni sull'uso.



## Durata della batteria ricaricabile

La sequenze di filmato o il numero di scatti che è possibile registrare con una batteria ricaricabile Li-ion EN-EL15b completamente carica (1.900 mAh) sono riportati di seguito.<sup>1</sup> La durata effettiva varia in base a fattori quali la condizione della batteria ricaricabile, l'intervallo tra scatti e le opzioni selezionate nei menu della fotocamera.

- Foto, modo di scatto fotogramma singolo: circa 2.260 (standard CIPA<sup>2</sup>)
- Foto, modi di scatto continuo: circa 4.570 (standard Nikon<sup>3</sup>)
- Filmati: circa 95 minuti<sup>4</sup>

Le azioni seguenti possono ridurre la durata della batteria ricaricabile:

- Utilizzare il monitor, per esempio per fotografia live view
- Tenere il pulsante di scatto premuto a metà corsa
- Operazioni di autofocus ripetute
- Scatto di foto NEF (RAW)
- Tempi di posa lunghi
- Uso delle funzioni Wi-Fi (LAN wireless) e Bluetooth della fotocamera
- Uso della fotocamera con accessori opzionali collegati
- Uso del modo VR (riduzione vibrazioni) con obiettivi VR
- Aumento e riduzione dell'ingrandimento ripetuti con un obiettivo AF-P
- Scatto di foto a basse temperature ambiente

Per garantire di ottenere il massimo dalle batterie ricaricabili EN-EL15b Nikon, attenersi alle indicazioni seguenti:

- Mantenere puliti i contatti della batteria ricaricabile. La presenza di impurità sui contatti può ridurre le prestazioni della batteria ricaricabile.
- Utilizzare le batterie ricaricabili immediatamente dopo averle caricate. Le batterie ricaricabili perdono la carica se vengono lasciate inutilizzate.

- 1 Possono anche essere utilizzate batterie ricaricabili EN-EL15c/EN-EL15a/EN-EL15. Si noti, tuttavia, che a volte possono essere scattate meno foto con una singola carica di una EN-EL15 rispetto a una EN-EL15c/EN-EL15b/EN-EL15a.
- 2 Obiettivo in un ciclo da infinito alla distanza minima e una foto scattata alle impostazioni predefinite ogni 30 sec. Live view non viene utilizzato. Misurato a 23 °C ( $\pm 2$  °C) con un obiettivo AF-S NIKKOR 24–120 mm f/4G ED VR. Le cifre si riferiscono a una card di memoria SanDisk SD UHS-II da 32 GB (SDSDXPK-032G-JNJIP – 32GB, misurata a settembre 2019).
- 3 Qualità dell'immagine impostata su JPEG Normal, dimensione dell'immagine impostata su grande, tempo di posa  $1/250$  sec., messa a fuoco in un ciclo da infinito alla distanza minima tre volte dopo aver premuto a metà corsa il pulsante di scatto per 3 sec.; quindi sono stati ripresi sei scatti in successione e il monitor è stato acceso per 5 sec. e quindi spento; nessuna operazione eseguita fino alla scadenza del timer di standby. Il ciclo è stato quindi ripetuto. Misurato a 23 °C ( $\pm 2$  °C) con un obiettivo AF-S NIKKOR 70–200 mm f/2.8E FL ED VR (VR disattivata). Le cifre si riferiscono a una card di memoria SanDisk SD UHS-II da 32 GB (SDSDXPK-032G-JNJIP – 32GB, misurata a settembre 2019).

- 4 Durata effettiva della batteria ricaricabile misurata nelle condizioni specificate da Camera and Imaging Products Association (CIPA). Misurato a 23 °C ( $\pm 2$  °C) con un obiettivo AF-S NIKKOR 24–120 mm f/4G ED VR. Le cifre si riferiscono a una card di memoria SanDisk SD UHS-II da 32 GB (SDSDXPK-032G-JNJIP – 32GB, misurata a settembre 2019). Misurazione eseguita alle impostazioni predefinite.
- Ciascuno scatto può avere una lunghezza massima di 29 minuti 59 secondi.
  - Ciascuno scatto può avere una dimensione massima di 4 GB.
  - Se la temperatura della fotocamera aumenta, la registrazione potrebbe terminare prima che venga raggiunta la lunghezza o la dimensione massima.

## Marchi di fabbrica e licenze

- I loghi SD, SDHC e SDXC sono marchi di fabbrica di SD-3C, LLC.
- Windows è un marchio di fabbrica registrato o un marchio di fabbrica di proprietà di Microsoft Corporation negli Stati Uniti e/o in altri Paesi.
- Apple®, App Store®, i loghi Apple, iPhone®, iPad®, iPod touch®, Mac, macOS e OS X sono marchi di fabbrica di Apple Inc. registrati negli Stati Uniti e/o in altri Paesi.
- Android, Google Play e il logo Google Play sono marchi di fabbrica di Google LLC. Il robot Android è riprodotto o modificato dal lavoro creato e condiviso da Google e utilizzato secondo i termini descritti nella licenza di attribuzione Creative Commons 3.0.
- IOS è un marchio di fabbrica o un marchio di fabbrica registrato di Cisco Systems, Inc. negli Stati Uniti e/o in altri Paesi e viene usato sotto licenza.
- HDMI, il logo HDMI e High-Definition Multimedia Interface sono marchi di fabbrica o marchi di fabbrica registrati di HDMI Licensing, LLC.

**HDMI**

- Il marchio denominativo e il logo Bluetooth® sono marchi di fabbrica registrati di proprietà di Bluetooth SIG, Inc. e qualsiasi utilizzo di questi marchi da parte di Nikon avviene sotto licenza.
- Wi-Fi e il logo Wi-Fi sono marchi di fabbrica o marchi di fabbrica registrati di Wi-Fi Alliance.
- Tutti gli altri nomi di marchi menzionati nel manuale o nell'ulteriore documentazione fornita con il prodotto Nikon sono marchi di fabbrica o marchi di fabbrica registrati di proprietà dei rispettivi proprietari.

Use of the Made for Apple badge means that an accessory has been designed to connect specifically to the Apple products identified in the badge, and has been certified by the developer to meet Apple performance standards. Apple is not responsible for the operation of this device or its compliance with safety and regulatory standards. Please note that the use of this accessory with an Apple product may affect wireless performance.

---

#### **✔ Licenza FreeType (FreeType2)**

Parti di questo software sono soggette a copyright © 2012 The FreeType Project (<https://www.freetype.org>). Tutti i diritti riservati.

#### **✔ Licenza MIT (HarfBuzz)**

Parti di questo software sono soggette a copyright © 2018 The HarfBuzz Project (<https://www.freedesktop.org/wiki/Software/HarfBuzz>). Tutti i diritti riservati.



## **☑ Licenza per database di caratteri Unicode® (database dei caratteri Unicode®)**

Il software di questo prodotto incorpora il codice open source del database dei caratteri Unicode®. I termini della licenza software sono forniti di seguito.

**COPYRIGHT AND PERMISSION NOTICE**

Copyright © 1991-2019 Unicode, Inc. All rights reserved.

Distributed under the Terms of Use in

<https://www.unicode.org/copyright.html>.

Permission is hereby granted, free of charge, to any person obtaining a copy of the Unicode data files and any associated documentation (the "Data Files") or Unicode software and any associated documentation (the "Software") to deal in the Data Files or Software without restriction, including without limitation the rights to use, copy, modify, merge, publish, distribute, and/or sell copies of the Data Files or Software, and to permit persons to whom the Data Files or Software are furnished to do so, provided that either

- (i) this copyright and permission notice appear with all copies of the Data Files or Software, or
- (ii) this copyright and permission notice appear in associated Documentation.

THE DATA FILES AND SOFTWARE ARE PROVIDED "AS IS", WITHOUT WARRANTY OF ANY KIND, EXPRESS OR IMPLIED, INCLUDING BUT NOT LIMITED TO THE WARRANTIES OF MERCHANTABILITY, FITNESS FOR A PARTICULAR PURPOSE AND NON-INFRINGEMENT OF THIRD PARTY RIGHTS.

IN NO EVENT SHALL THE COPYRIGHT HOLDER OR HOLDERS INCLUDED IN THIS NOTICE BE LIABLE FOR ANY CLAIM, OR ANY SPECIAL INDIRECT OR CONSEQUENTIAL DAMAGES, OR ANY DAMAGES WHATSOEVER RESULTING FROM LOSS OF USE, DATA OR PROFITS, WHETHER IN AN ACTION OF CONTRACT, NEGLIGENCE OR OTHER TORTIOUS ACTION, ARISING OUT OF OR IN CONNECTION WITH THE USE OR PERFORMANCE OF THE DATA FILES OR SOFTWARE.

Except as contained in this notice, the name of a copyright holder shall not be used in advertising or otherwise to promote the sale, use or other dealings in these Data Files or Software without prior written authorization of the copyright holder.

#### **☑ AVC Patent Portfolio License**

QUESTO PRODOTTO È CONCESSO IN LICENZA IN CONFORMITÀ ALLA AVC PATENT PORTFOLIO LICENSE PER USO PERSONALE E NON COMMERCIALE DELL'UTENTE PER (i) LA CODIFICA VIDEO IN CONFORMITÀ CON LO STANDARD AVC ("AVC VIDEO") E/O (ii) LA DECODIFICA DI FILMATI AVC PRECEDENTEMENTE CODIFICATI DA UN UTENTE NELL'AMBITO DI ATTIVITÀ PERSONALI E NON COMMERCIALI E/O OTTENUTI DA UN FORNITORE AUTORIZZATO DI FILMATI AVC. NON VIENE CONCESSA NESSUN'ALTRA LICENZA PER QUALSIASI ALTRO UTILIZZO, NÉ ESPlicitA NÉ IMPLICITA. PER ULTERIORI INFORMAZIONI RIVOLGERSI A MPEG LA, L.L.C. VISITARE IL SITO

<https://www.mpegla.com>

---

# Avvisi

## Avvisi per gli utenti europei

**ATTENZIONE:** RISCHIO DI ESPLOSIONE SE LA BATTERIA/BATTERIA RICARICABILE VIENE SOSTITUITA CON UNA BATTERIA/BATTERIA RICARICABILE DI TIPO NON CORRETTO. SMALTIRE LE BATTERIE/BATTERIE RICARICABILI SECONDO LE ISTRUZIONI.

Questo simbolo indica che gli apparecchi elettrici ed elettronici devono essere smaltiti negli appositi contenitori di rifiuti.



Le seguenti istruzioni sono rivolte esclusivamente agli utenti di paesi europei:

- Il presente prodotto deve essere smaltito nell'apposito contenitore di rifiuti. Non smaltire insieme ai rifiuti domestici.
- La raccolta differenziata e il riciclaggio aiutano a preservare le risorse naturali e a prevenire le conseguenze negative per la salute umana e per l'ambiente che potrebbero essere provocate da uno smaltimento scorretto.
- Per ulteriori informazioni, vi preghiamo di contattare il rivenditore o le autorità locali responsabili dello smaltimento dei rifiuti.

Questo simbolo sulla batteria/batteria ricaricabile indica che la batteria/batteria ricaricabile deve essere smaltita negli appositi contenitori di rifiuti.



Le seguenti istruzioni sono rivolte esclusivamente agli utenti di paesi europei:

- Tutte le batterie/batterie ricaricabili, dotate di questo simbolo o meno, devono essere smaltite nell'apposito contenitore di rifiuti. Non smaltire insieme ai rifiuti domestici.
- Per ulteriori informazioni, vi preghiamo di contattare il rivenditore o le autorità locali responsabili dello smaltimento dei rifiuti.



A series of 15 horizontal lines for writing, with a dark grey rectangular block on the left margin.

## Bluetooth e Wi-Fi (LAN wireless)

Questo prodotto è soggetto al controllo della normativa statunitense sull'esportazione EAR (United States Export Administration Regulation).

L'autorizzazione del governo degli Stati Uniti non è necessaria per l'esportazione in paesi diversi da quelli riportati di seguito, i quali al momento della redazione sono soggetti a embargo o a controlli speciali: Cuba, Iran, Corea del Nord, Sudan e Siria (elenco soggetto a modifiche).

L'uso di dispositivi wireless potrebbe essere proibito in alcuni Paesi o regioni.

Contattare un centro assistenza autorizzato Nikon prima di utilizzare le funzionalità wireless di questo prodotto al di fuori del Paese di acquisto.

Il trasmettitore Bluetooth in questo dispositivo opera nella banda 2,4 GHz.

**Avviso per i clienti in Europa e nei Paesi che rispettano la Direttiva sulle apparecchiature radio**

Con la presente, Nikon Corporation dichiara che il tipo di apparecchiatura radio della D780 è conforme alla Direttiva 2014/53/UE.



Il testo integrale della dichiarazione di conformità UE è disponibile al seguente indirizzo internet:

[https://imaging.nikon.com/support/pdf/DoC\\_N1722.pdf](https://imaging.nikon.com/support/pdf/DoC_N1722.pdf)

## **Sicurezza**

Nonostante uno dei vantaggi di questo prodotto sia quello di permettere ad altri di collegarsi liberamente per lo scambio di dati attraverso il wireless in qualsiasi punto all'interno del suo campo, potrebbero verificarsi le seguenti situazioni se non è abilitata la funzione di sicurezza:

- Furto di dati: terze parti potrebbero intercettare in modo doloso le trasmissioni wireless per rubare ID utente, password e altre informazioni personali.
- Accesso non autorizzato: utenti non autorizzati potrebbero avere accesso alla rete e modificare i dati o eseguire altre azioni dolose. Si noti che, a causa della struttura delle reti wireless, attacchi specializzati potrebbero consentire l'accesso non autorizzato anche quando è abilitata la funzione di sicurezza.
- Reti non protette: il collegamento a reti aperte potrebbe comportare un accesso non autorizzato. Utilizzare solo reti sicure.

### **Marchio di conformità**

Gli standard con i quali la fotocamera è conforme possono essere visualizzati tramite l'opzione **Marchio di conformità** nel menu impostazioni.

 **Certificati**

• **Maroc/**

المغرب

**AGREE PAR L'ANRT MAROC**  
**Numéro d'agrément : MR 20875 ANRT 2019**

• **México**

**IFETEL: RCPMU1M18-0171**

**1MW**

La operación de este equipo está sujeta a las siguientes dos condiciones:

- (1) es posible que este equipo o dispositivo no cause interferencia perjudicial y
- (2) este equipo o dispositivo debe aceptar cualquier interferencia, incluyendo la que pueda causar su operación no deseada.

• **عمان**

<b>Oman-TRA</b>
<b>D090024</b>
<b>R/8043/19</b>

• **الإمارات العربية المتحدة**

<b>TRA</b>
<b>REGISTERED No:</b>
<b>ER61596/18</b>
<b>DEALER No:</b>
<b>DA39487/15</b>





---

---

---

---

---

---

---

---

---

---

---

---

---

---

---

---

---

---

---

---

---

---

---

---

# Manuale del kit obiettivo

## Kit obiettivi

### Manuale obiettivo AF-S NIKKOR 24–120 mm f/4G ED VR

Si noti che i kit obiettivo potrebbero non essere disponibili in alcuni Paesi o regioni.

## ■ Componenti dell'obiettivo

I componenti di AF-S NIKKOR 24–120 mm f/4G ED VR sono elencati di seguito.

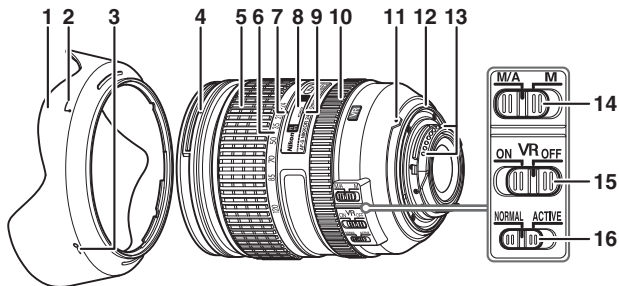

- |   |  |    |   |
|---|--|----|---|
| 1 | Paraluce                                   | 9  | Riferimento della distanza di messa a fuoco |
| 2 | Riferimento di allineamento paraluce       | 10 | Anello di messa a fuoco                     |
| 3 | Riferimento di blocco paraluce             | 11 | Riferimento di innesto obiettivo (☞ 23)     |
| 4 | Riferimento di innesto paraluce            | 12 | Guarnizione in gomma di innesto obiettivo   |
| 5 | Anello zoom                                | 13 | Contatti CPU                                |
| 6 | Scala delle lunghezze focali               | 14 | Selettore del modo di messa a fuoco         |
| 7 | Riferimento scala lunghezze focali         | 15 | Interruttore riduzione vibrazioni           |
| 8 | Indicatore della distanza di messa a fuoco | 16 | Interruttore modo riduzione vibrazioni      |

## ■ Specifiche

<b>Tipo</b>	Obiettivo AF-S tipo G con CPU incorporata e baionetta F-mount
<b>Lunghezza focale</b>	24–120 mm
<b>Apertura massima</b>	f/4
<b>Struttura dell'obiettivo</b>	17 elementi in 13 gruppi (compresi 2 elementi obiettivo ED, 3 elementi lente asferica ed elementi obiettivo con trattamento Nano Crystal Coat)
<b>Angolo di campo</b>	84° – 20° 20' (fotocamere DSLR in formato FX Nikon) 61° – 13° 20' (fotocamere DSLR in formato DX Nikon)
<b>Scala delle lunghezze focali</b>	Graduata in millimetri (24, 28, 35, 50, 70, 85, 120)
<b>Informazioni sulla distanza</b>	Uscita alla fotocamera
<b>Zoom</b>	Zoom manuale con anello zoom indipendente
<b>Messa a fuoco</b>	Sistema Internal Focusing (IF) Nikon con autofocus controllato da motore Silent Wave e anello di messa a fuoco separato per messa a fuoco manuale
<b>Riduzione vibrazioni</b>	Decentramento ottico che utilizza motori voice coil (VCM)
<b>Indicatore della distanza di messa a fuoco</b>	Da 0,45 m a infinito ( $\infty$ )
<b>Distanza minima di messa a fuoco</b>	0,45 m dal piano focale a tutte le posizioni dello zoom

<b>Lamelle del diaframma</b>	9 (apertura circolare del diaframma)
<b>Diaframma</b>	Completamente automatico
<b>Gamma diaframma</b>	f/4–22
<b>Sistema di misurazione esposimetrica</b>	Diaframma con apertura completa
<b>Dimensione attacco filtro</b>	77 mm (P = 0,75 mm)
<b>Dimensioni</b>	Circa 84 mm diametro massimo × 103,5 mm (distanza dalla flangia di innesto obiettivo della fotocamera)
<b>Peso</b>	Circa 710 g

- Nikon si riserva il diritto di modificare l'aspetto e le specifiche dell'hardware e del software descritti in questo manuale in qualsiasi momento e senza alcun preavviso.
- Nikon declina ogni responsabilità per eventuali danni provocati da possibili errori contenuti in questo manuale.



A series of horizontal lines for writing, consisting of 15 parallel lines spaced evenly down the page. A solid black rectangular block is positioned on the left side of the page, partially overlapping the first few lines.



A series of 18 horizontal lines spanning the width of the page, providing a template for handwriting practice. The lines are evenly spaced and extend from the left margin to the right margin.



A series of 15 horizontal lines for writing, starting from the top of the page and extending to the bottom. A solid black rectangular block is positioned on the left side of the page, partially overlapping the first few lines.



# Termini di garanzia - Nikon European Service Warranty

Gentile Cliente Nikon,

Grazie per aver acquistato un prodotto Nikon. Se il prodotto Nikon acquistato richiedesse un intervento in garanzia, contatti il rivenditore o un membro della rete di assistenza autorizzata nell'area di vendita di Nikon Europe B.V. (per es. Europa/Russia/altri). Vedere i dettagli all'indirizzo:

*<https://www.europe-nikon.com/support>*

Per evitare ulteriori inconvenienti, consigliamo di leggere attentamente il manuale dell'utente prima di contattare il rivenditore o la rete di assistenza autorizzata.

Le apparecchiature Nikon sono garantite contro eventuali difetti di fabbricazione per un anno, a decorrere dalla data in cui è stato effettuato l'acquisto. Se durante il periodo di garanzia il prodotto risultasse difettoso a causa dei materiali utilizzati o per difetti di fabbricazione, la rete di assistenza autorizzata nell'area di vendita di Nikon Europe B.V. riparerà il prodotto, senza alcuna spesa per manodopera e ricambi, conformemente alle condizioni indicate di seguito. Nikon si riserva il diritto (a propria discrezione) di sostituire o riparare il prodotto.

1. La presente garanzia è valida solo su presentazione della scheda di garanzia debitamente compilata, e della fattura fiscale o ricevuta di acquisto indicanti la data in cui è stato effettuato l'acquisto, il tipo di prodotto e il nome del rivenditore; il tutto va presentato assieme al prodotto stesso. La Nikon si riserva il diritto di rifiutare il servizio di manutenzione gratuita per i prodotti ancora coperti da garanzia, se detti documenti non vengono presentati, o se le informazioni in essi contenute sono incomplete o illeggibili.

2. La presente garanzia non copre i seguenti casi:
- manutenzione necessaria, riparazioni o sostituzioni di componenti dovuti al normale deterioramento nel tempo.
  - modifiche per l'adattamento del prodotto ad uno scopo diverso da quello originario, come indicato nei manuali per l'utente, senza il consenso scritto della Nikon.
  - costi relativi ai trasporti e a tutti i rischi di trasporto riguardanti direttamente o indirettamente la garanzia del prodotto.
  - qualsiasi danno risultante da modifiche di vario tipo apportate al prodotto, senza il consenso scritto della Nikon, allo scopo di adattare il prodotto agli standard tecnici locali o nazionali in vigore in paesi diversi da quelli per cui il prodotto è stato originariamente costruito o destinato.
3. La presente garanzia non è applicabile nei seguenti casi:
- danni causati da un uso improprio del prodotto, comprendente (ma non limitato a) l'uso del prodotto per scopi diversi da quelli previsti dalla Nikon, negligenza rispetto alle regole d'uso e manutenzione contenute nel manuale di istruzioni, e trasgressione degli standard di sicurezza in vigore nel paese in cui questo prodotto viene installato e utilizzato.
  - danni causati da incidenti comprendenti (ma non limitati a) la presenza di fulmini, acqua, incendi, cattivo uso o negligenza.
  - alterazione, cancellazione, rimozione del modello o del numero di serie del prodotto, o impossibilità di leggerli per intero.
  - danni risultanti da riparazioni o modifiche effettuate da individui, organizzazioni o società non autorizzati.
  - presenza di difetti nei sistemi in cui questo prodotto viene integrato o con i quali viene utilizzato.

4. Questa garanzia di manutenzione tecnica non influisce sui diritti del consumatore previsti dalla legge nazionale in vigore, né sui diritti del consumatore nei confronti del rivenditore e del suo contratto di vendita/acquisto col rivenditore.

**Avviso:** È possibile consultare on line l'elenco dei centri di assistenza Nikon all'indirizzo (URL = <https://www.europe-nikon.com/service/>).

# Nikon Europe Service Warranty Card

Card di garanzia assistenza in Europa Nikon

Nome del modello

Nikon D780

N. di serie

Data di acquisto

■ Nome e indirizzo del cliente

■ Rivenditore

■ Distributore

Nikon Europe B.V.  
Tripolis 100, Burgerweeshuispad 101,  
1076 ER Amsterdam, The Netherlands

■ Produttore

NIKON CORPORATION  
Shinagawa Intercity Tower C, 2-15-3, Konan,  
Minato-ku, Tokyo 108-6290 Japan

È severamente vietata la riproduzione parziale o totale di questo manuale (tranne la breve citazione negli articoli o nelle rassegne critiche) senza autorizzazione scritta da NIKON CORPORATION.

**NIKON CORPORATION**

© 2020 Nikon Corporation

AMA17072

Stampato in Europa



SB2B02(1H)  
6MB4631H-02