

Nikon

FOTOCAMERA DIGITALE

COOLPIX P1000

Guida rapida

Introduzione	ii
Componenti della fotocamera	1
Come iniziare	2
Operazioni base di ripresa e riproduzione	8
Altre funzioni	15
Note tecniche	19

- Leggere attentamente il manuale prima di utilizzare la fotocamera.
- Per assicurare un uso corretto della fotocamera, si raccomanda di leggere attentamente "Informazioni di sicurezza" (pagina vi).
- Si raccomanda di leggere "Non puntare l'obiettivo verso il sole" (pagina 23) in "Cura del prodotto".
- Dopo aver letto il presente manuale, conservarlo in un luogo facilmente accessibile per riferimento futuro.

It

Introduzione

Note preliminari

Grazie per avere acquistato la fotocamera digitale Nikon COOLPIX P1000.

Download del "Manuale di riferimento"

Il Manuale di riferimento (in formato PDF) contiene informazioni dettagliate sull'uso del prodotto, in varie lingue. Il Manuale di riferimento può essere scaricato dal nostro Centro download selezionando il link sotto riportato e salvato su uno smart device o computer per consultazioni future.

- Per visualizzare il Manuale di riferimento è possibile utilizzare Adobe Acrobat Reader (scaricabile dal sito Web di Adobe) o iBooks (un'app per iOS).

Download del software Nikon

Per computer

Scaricare il software dal Centro download, accessibile all'URL indicato di seguito.

- NX Studio: questo software consente di trasferire le immagini e i filmati a un computer per la visualizzazione e la modifica.

Per smart device

- SnapBridge: una volta stabilita una connessione wireless, questa app consente di caricare immagini e filmati su uno smart device. Per informazioni sul download dell'app e sulla procedura di attivazione di una connessione, consultare il documento "SnapBridge Guida di connessione" accluso.

Centro download

<http://downloadcenter.nikonimglib.com>

Per scaricare i manuali relativi a prodotti di imaging, software o firmware Nikon, visitare il nostro sito Web.



Assistenza utenti Nikon

Visitare il sito seguente per registrare la fotocamera e accedere ad informazioni sempre aggiornate sui prodotti. Il sito fornisce inoltre le risposte alle domande frequenti (FAQ) e consente agli utenti di contattarci per richiedere assistenza tecnica.

<http://www.europe-nikon.com/support>

COOLPIX P1000 Model Name: N1622

Verifica del contenuto della confezione

Se uno o più elementi risultano mancanti, contattare il negozio presso il quale è stata acquistata la fotocamera.



Fotocamera digitale
COOLPIX P1000



Cinghia



Tappo dell'obiettivo LC-77



Batteria ricaricabile Li-ion
EN-EL20a

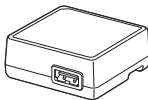

Adattatore CA/caricabatteria
EH-73P*

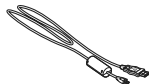

Cavo USB UC-E21



Paraluce a baionetta HB-CP1

Guida rapida (il presente
manuale)

SnapBridge Guida di
connessione

Garanzia (stampata sulla
quarta di copertina del
presente manuale)

* A seconda del paese o dell'area geografica di acquisto, può essere presente un adattatore spina collegato. La forma dell'adattatore spina varia a seconda del paese o della regione di acquisto (4).

NOTA: la dotazione della fotocamera non comprende una card di memoria. Le schede di memoria SD, SDHC e SDXC vengono definite "card di memoria" in questo manuale.

Informazioni e precauzioni

Aggiornamento costante

Come parte integrante dell'impegno di Nikon per un "aggiornamento costante" nell'ambito dell'assistenza ai prodotti, sono disponibili informazioni in costante aggiornamento sui seguenti siti Web:

- Per gli utenti negli Stati Uniti: <http://www.nikonusa.com/>
- Per gli utenti in Europa: <http://www.europe-nikon.com/support/>
- Per gli utenti in Asia, Oceania, Medio Oriente e Africa: <http://www.nikon-asia.com/>

Visitare questi siti Web per reperire informazioni aggiornate sui prodotti, suggerimenti, risposte alle domande più frequenti (FAQ) e consigli generali sulle tecniche fotografiche e di riproduzione digitale. Per ulteriori informazioni, rivolgersi al rappresentante Nikon di zona. Visitare il sito Web seguente per informazioni sui contatti.

<http://imaging.nikon.com/>

Utilizzare esclusivamente accessori elettronici di marca Nikon

Le fotocamere Nikon COOLPIX sono progettate in base a standard qualitativi elevatissimi e contengono circuiti elettronici sofisticati. Solo gli accessori elettronici a marchio Nikon (ivi compresi caricabatterie, batterie ricaricabili, adattatori CA e cavi USB) certificati da Nikon per l'uso con questa fotocamera digitale Nikon sono progettati e collaudati per garantire un funzionamento conforme ai requisiti funzionali e di sicurezza dei circuiti elettronici di questo prodotto.

L'UTILIZZO DI ACCESSORI ELETTRONICI DI MARCA DIVERSA DA NIKON POTREBBE DANNEGGIARE LA FOTOCAMERA E RENDERE NULLA LA GARANZIA NIKON.

L'uso di batterie Li-ion ricaricabili di terze parti, prive del sigillo con ologramma Nikon, potrebbe compromettere il funzionamento normale della fotocamera o causare danni alle batterie, quali surriscaldamento, incendi, rotture o perdite di liquido.

Sigillo con ologramma: garantisce l'originalità del prodotto Nikon.



Per ulteriori informazioni sugli accessori di marca Nikon, rivolgersi a un rivenditore autorizzato Nikon.

Prima di un'occasione importante

Prima di utilizzare la fotocamera per occasioni importanti, come un matrimonio o un viaggio, scattare qualche foto di prova per verificare che la macchina funzioni correttamente. Nikon declina ogni responsabilità per eventuali danni o perdite di profitto derivanti dal malfunzionamento del prodotto.

Informazioni sui manuali

- È severamente vietata la riproduzione, la trasmissione, la trascrizione, l'inserimento in un sistema di reperimento di informazioni, la traduzione in qualsiasi lingua, in qualsiasi forma e con qualsiasi mezzo, senza previa autorizzazione scritta di Nikon.
- Le illustrazioni delle schermate e della fotocamera riportate in questo manuale potrebbero differire dal prodotto effettivo.
- Nikon si riserva il diritto di modificare le specifiche hardware e software riportate nei manuali in qualsiasi momento e senza preavviso.
- Nikon declina ogni responsabilità per eventuali danni derivanti dall'utilizzo del presente prodotto.
- Sebbene le informazioni contenute nei presenti manuali siano per quanto possibile complete e accurate, gli utenti sono invitati a segnalare eventuali errori e omissioni al rivenditore Nikon più vicino (gli indirizzi dei rivenditori sono forniti separatamente).

Conformità con gli avvisi di copyright

In base alla legge sui diritti d'autore, le foto o le registrazioni di opere protette da diritti d'autore effettuate con la fotocamera non possono essere utilizzate senza l'autorizzazione del detentore del copyright. Le eccezioni si applicano all'uso personale, ma si noti che anche l'uso personale potrebbe essere limitato nel caso in cui si tratti di foto o registrazioni di mostre o rappresentazioni dal vivo.

Smaltimento dei dispositivi di memorizzazione dati

La cancellazione di immagini o la formattazione dei dispositivi di memorizzazione dati, come le card di memoria, non comporta l'eliminazione totale dei dati delle immagini. Talvolta i file cancellati possono essere recuperati dai dispositivi di memorizzazione dati smaltiti utilizzando software disponibili in commercio, pertanto vi è il rischio che le immagini personali vengano utilizzate per scopi illeciti. Garantire la privacy di tali dati è responsabilità dell'utente.

Prima di smaltire o cedere a terzi un dispositivo di memorizzazione dati, accertarsi di ripristinare tutte le impostazioni della fotocamera mediante l'opzione **Ripristina tutto** del menu impostazioni (📖17) oppure **Riprist. impost. predef.** del menu opzioni di rete (📖17). Dopo la reimpostazione, cancellare tutti i dati presenti nel dispositivo utilizzando un software per eliminazione dati reperibile in commercio, oppure formattare il dispositivo con **Formatta card** nel menu impostazioni (📖17), quindi riempirlo interamente di immagini prive di informazioni personali (ad esempio, immagini del cielo prive di riferimenti particolari).

Durante la distruzione fisica delle card di memoria, prestare particolare attenzione onde evitare lesioni personali o danni a cose.

Informazioni di sicurezza

Per evitare danni alla proprietà o lesioni a se stessi o ad altri, leggere interamente la sezione "Informazioni di sicurezza" prima di utilizzare il prodotto.

Conservare queste istruzioni di sicurezza dove possano essere lette da chiunque utilizzi il prodotto.



PERICOLO

La mancata osservanza delle precauzioni contrassegnate con questa icona comporta un alto rischio di morte o gravi lesioni.



AVVERTENZA

La mancata osservanza delle precauzioni contrassegnate con questa icona potrebbe provocare morte o gravi lesioni.



ATTENZIONE

La mancata osservanza delle precauzioni contrassegnate con questa icona potrebbe provocare lesioni o danni alla proprietà.



AVVERTENZA

- **Non utilizzare mentre si cammina o si aziona un veicolo.** La mancata osservanza di questa precauzione potrebbe provocare incidenti o altre lesioni.
- **Non smontare né modificare il prodotto. Non toccare le parti interne che diventano esposte come risultato di caduta o altro incidente.** La mancata osservanza di queste precauzioni potrebbe provocare scosse elettriche o altre lesioni.
- **Se si dovessero notare anomalie, per esempio la produzione di fumo, calore o odori insoliti da parte del prodotto, scollegare immediatamente la batteria ricaricabile o la fonte di alimentazione.** Continuare a utilizzarlo potrebbe provocare incendi, ustioni o altre lesioni.
- **Mantenere asciutto. Non maneggiare con le mani bagnate. Non maneggiare la spina con le mani bagnate.** La mancata osservanza di queste precauzioni potrebbe provocare incendi o scosse elettriche.
- **Non lasciare la pelle a contatto per molto tempo con il prodotto mentre è acceso o collegato alla presa di corrente.** La mancata osservanza di questa precauzione potrebbe provocare ustioni a bassa temperatura.
- **Non utilizzare questo prodotto in presenza di polveri o gas infiammabili, quali propano, benzina o aerosol.** La mancata osservanza di questa precauzione potrebbe provocare esplosioni o incendi.
- **Non dirigere il flash verso l'operatore di un veicolo a motore.** La mancata osservanza di questa precauzione potrebbe provocare incidenti.

- **Mantenere il prodotto fuori dalla portata dei bambini.** La mancata osservanza di questa precauzione potrebbe provocare lesioni o malfunzionamenti del prodotto. Inoltre, si noti che i piccoli componenti costituiscono un rischio di soffocamento. Se un bambino ingerisce un componente del prodotto, rivolgersi immediatamente a un medico.
- **Non impigliare, avvolgere o attorcigliare le cinghie a tracolla intorno al collo.** La mancata osservanza di questa precauzione potrebbe provocare incidenti.
- **Non utilizzare batterie ricaricabili, caricatori, adattatori CA o cavi USB non specificamente progettati per l'uso con questo prodotto. Quando si usano batterie ricaricabili, caricatori, adattatori CA e cavi USB progettati per l'uso con questo prodotto non fare ciò che segue:**
 - **Danneggiare, modificare, tirare con forza o piegare i fili o i cavi, porli sotto oggetti pesanti o esporli a calore o fiamme.**
 - **Utilizzare convertitori da viaggio o adattatori progettati per convertire da un voltaggio all'altro o con invertitori da CC a CA.**La mancata osservanza di queste precauzioni potrebbe provocare incendi o scosse elettriche.
- **Non maneggiare la spina durante la carica del prodotto né utilizzare l'adattatore CA durante i temporali.** La mancata osservanza di questa precauzione potrebbe provocare scosse elettriche.
- **Non maneggiare a mani nude in luoghi esposti a temperature estremamente alte o basse.** La mancata osservanza di questa precauzione potrebbe provocare ustioni o congelamento.



ATTENZIONE

- **Non lasciare l'obiettivo puntato verso il sole o altre fonti di luce intensa.** La luce messa a fuoco dall'obiettivo potrebbe provocare incendi o danni ai componenti interni del prodotto. Quando si riprendono soggetti in controluce, tenere il sole ben lontano dall'inquadratura. La luce solare messa a fuoco nella fotocamera quando il sole è vicino all'inquadratura potrebbe provocare incendi.
- **Spegnere questo prodotto quando il suo uso è vietato. Disattivare le funzioni wireless quando l'uso di apparecchi wireless è vietato.** Le emissioni di radiofrequenze prodotte dal prodotto potrebbero interferire con le attrezzature a bordo di un aeroplano oppure in ospedali o altre strutture mediche.
- **Rimuovere la batteria ricaricabile e disconnettere l'adattatore CA se il prodotto non verrà usato per un periodo prolungato.** La mancata osservanza di questa precauzione potrebbe provocare incendi o malfunzionamenti del prodotto.

- **Non toccare le parti in movimento dell'obiettivo o altre parti in movimento.** La mancata osservanza di questa precauzione potrebbe provocare lesioni.
- **Non attivare il flash a contatto con la pelle o con oggetti o in stretta prossimità con questi.** La mancata osservanza di questa precauzione potrebbe provocare ustioni o incendi.
- **Non sollevare il flash incorporato quando si utilizza un'unità flash innestata sulla slitta accessori della fotocamera.** L'inosservanza di questa precauzione può provocare incendi o danni al prodotto.
- **Non lasciare il prodotto dove sarà esposto a temperature estremamente alte per un periodo prolungato, per esempio in un'automobile chiusa o sotto la luce diretta del sole.** La mancata osservanza di questa precauzione potrebbe provocare incendi o malfunzionamenti del prodotto.
- **Non trasportare la fotocamera con un treppiedi o un accessorio simile collegato.** La mancata osservanza di questa precauzione potrebbe provocare lesioni o malfunzionamenti del prodotto.



Nota di PERICOLO relativa alle batterie

- **Non maneggiare in modo scorretto le batterie ricaricabili.** La mancata osservanza delle seguenti precauzioni potrebbe provocare perdite, surriscaldamento, rotture o incendi delle batterie ricaricabili:
 - Utilizzare solo batterie ricaricabili approvate per l'uso in questo prodotto.
 - Non esporre le batterie ricaricabili a fiamme o calore eccessivo.
 - Non smontare.
 - Non cortocircuitare i terminali mettendoli a contatto con collane, forcine per capelli o altri oggetti metallici.
 - Non esporre le batterie ricaricabili o i prodotti nei quali sono inserite a forti shock fisici.
- **Caricare esclusivamente come indicato.** La mancata osservanza di questa precauzione potrebbe provocare perdite, surriscaldamento, rotture o incendi delle batterie ricaricabili.
- **Se il liquido della batteria ricaricabile viene a contatto con gli occhi, sciacquare con abbondante acqua pulita e rivolgersi immediatamente a un medico.** Ritardare l'azione potrebbe provocare lesioni oculari.



AVVISO relativo alle batterie

- **Mantenere le batterie ricaricabili fuori dalla portata dei bambini.** Se un bambino dovesse ingerire una batteria ricaricabile, rivolgersi immediatamente a un medico.
- **Non immergere le batterie ricaricabili nell'acqua né esporle alla pioggia.** La mancata osservanza di questa precauzione potrebbe provocare incendi o malfunzionamenti del prodotto. Asciugare il prodotto immediatamente con un asciugamano o simili se dovesse bagnarsi.
- **Interrompere immediatamente l'uso se si dovessero notare cambiamenti nelle batterie ricaricabili, quali scolorimento o deformazione. Interrompere la carica se le batterie non si caricano nel periodo di tempo specificato.** In caso di mancata osservanza di questa precauzione, le batterie potrebbero perdere liquido, surriscaldarsi, rompersi o incendiarsi.
- **Quando le batterie ricaricabili non sono più necessarie, isolare i terminali con nastro adesivo.** Surriscaldamento, rottura o incendi potrebbero essere provocati dal contatto di oggetti di metallo con i terminali.
- **Se il liquido della batteria ricaricabile viene a contatto con la pelle o gli abiti di una persona, sciacquare immediatamente l'area interessata con abbondante acqua pulita.** La mancata osservanza di questa precauzione potrebbe provocare irritazione della pelle.



A series of horizontal dashed lines spanning the width of the page, intended for handwriting practice.

Componenti della fotocamera

Il corpo macchina

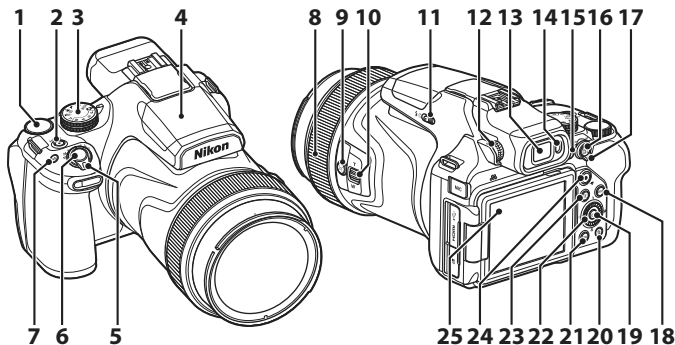

- 1** Ghiera di comando
- 2** Interruttore di alimentazione/spia di accensione (spia di carica)
- 3** Ghiera di selezione modo
- 4** Flash incorporato
- 5** Controllo zoom
- 6** Pulsante di scatto
- 7** Pulsante **Fn** (funzione)
- 8** Anello di controllo
- 9** Pulsante (ripristina posizione zoom)
- 10** Controllo zoom laterale
- 11** Controllo (sollevamento flash)
- 12** Comando di regolazione diottrica

- 13** Mirino elettronico
- 14** Sensore di spegnimento monitor
- 15** Pulsante (monitor)
- 16** Pulsante (AE-L/AF-L)
- 17** Selettore modo di messa a fuoco
- 18** Pulsante **DISP** (visualizza)
- 19** Pulsante (applicazione della selezione)
- 20** Pulsante (cancella)
- 21** Pulsante **MENU** (menu)
- 22** Multi-selettore a rotazione (multi-selettore)*
- 23** Pulsante (riproduzione)
- 24** Pulsante (registrazione filmato)
- 25** Monitor

* Nel presente manuale, le operazioni di pressione della parte superiore, inferiore, sinistra o destra del multi-selettore sono indicate dalle seguenti icone: ▲, ▼, ◀ e ▶.

Come iniziare

Come agganciare la cinghia della fotocamera

Agganciare la cinghia a tracolla sui lati destro e sinistro della fotocamera.

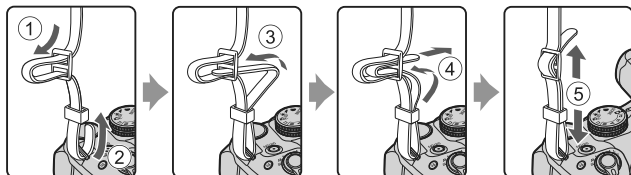

Come applicare il tappo dell'obiettivo e il paraluce

- Quando non si scattano fotografie, applicare il tappo sull'obiettivo per proteggerlo.
- Il paraluce serve a bloccare i raggi di luce che potrebbero avere effetti negativi nelle immagini, oltre che a proteggere la fotocamera. Non utilizzare il paraluce per le riprese con un flash o nelle condizioni di ripresa in cui è richiesto l'utilizzo dell'illuminatore ausiliario AF.

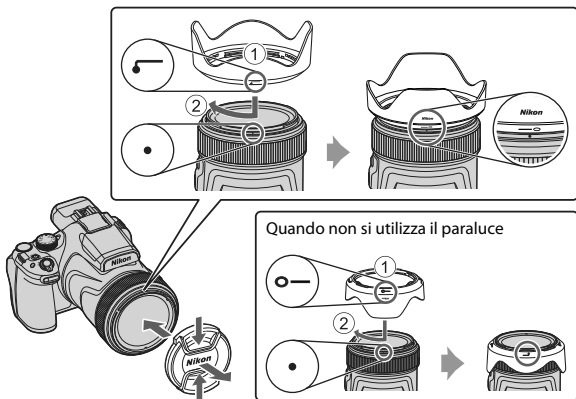

Inserimento della batteria e della card di memoria

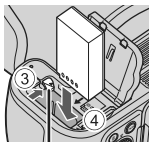
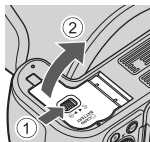

Blocco batteria

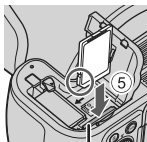

Alloggiamento card di memoria



- Con i terminali positivo e negativo della batteria orientati correttamente, spostare il blocco batteria arancione (3) e inserire completamente la batteria (4).
- Spingere la card di memoria all'interno finché non scatta in posizione (5).
- Fare attenzione a non inserire la batteria o la card di memoria capovolta o al contrario, in quanto si potrebbe causare un malfunzionamento.
- Quando l'interruttore di protezione scrittura sulla card di memoria è in posizione di "blocco", non è possibile registrare o eliminare immagini e la card di memoria non può essere formattata.

✓ Formattazione di una card di memoria

La prima volta che si inseriscono in questa fotocamera card di memoria utilizzate in altri dispositivi, è necessario formattarle utilizzando questa fotocamera.

- **Si noti che la formattazione determina l'eliminazione definitiva di tutte le immagini e di eventuali altri dati presenti sulla card di memoria.** Assicurarsi di eseguire copie di eventuali immagini che si desidera conservare prima di formattare la card di memoria.
- Inserire la card di memoria nella fotocamera, premere il pulsante **MENU**, quindi selezionare **Formatta card** nel menu impostazioni (📖17).

Rimozione della batteria o della card di memoria

Spegnere la fotocamera e assicurarsi che la spia di accensione e lo schermo siano spenti, quindi aprire il coperchio del vano batteria/alloggiamento card di memoria.

- Spostare il blocco batteria per espellere la batteria.
- Spingere delicatamente la card di memoria nella fotocamera in modo che venga espulsa parzialmente.
- Fare attenzione quando si maneggiano la fotocamera, la batteria e la card di memoria immediatamente dopo l'uso della fotocamera, in quanto potrebbero essere molto calde.

Ricarica della batteria

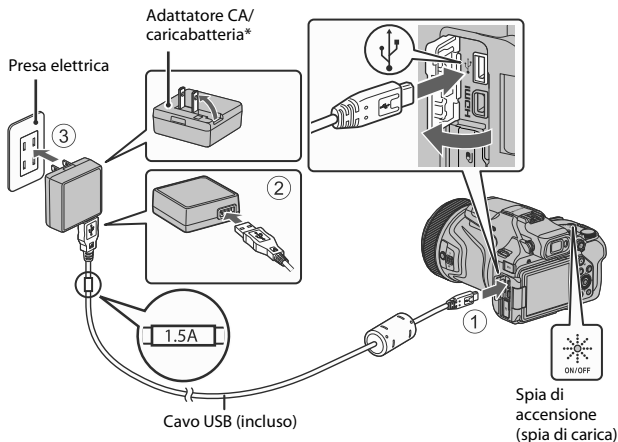

* A seconda del paese o dell'area geografica di acquisto, può essere presente un adattatore spina collegato. La forma dell'adattatore spina varia a seconda del paese o della regione di acquisto.

- Il processo di ricarica inizia quando la fotocamera viene collegata a una presa di corrente con la batteria inserita, come mostrato nelle illustrazioni. La spia di accensione (spia di carica) lampeggia lentamente per indicare che la batteria è in fase di ricarica.
- Quando la ricarica è completa, la spia di accensione si spegne. Staccare la spina dell'adattatore CA/caricabatteria dalla presa di corrente, quindi scollegare il cavo USB. Il tempo di ricarica di una batteria completamente scarica è di circa 3 ore.
- Non è possibile ricaricare la batteria quando la spia di accensione lampeggia rapidamente per uno dei motivi elencati di seguito:
 - La temperatura ambiente non è adatta al processo di ricarica.
 - Il cavo USB o l'adattatore CA/caricabatteria non è collegato correttamente.
 - La batteria è danneggiata.

✓ Note sul cavo USB

- Non utilizzare un cavo USB diverso da UC-E21. L'uso di un cavo USB diverso da UC-E21 potrebbe causare fenomeni di surriscaldamento, incendi o folgorazioni.
- Controllare la forma e la direzione delle spine e non inclinarle durante l'inserimento o il disinserimento.

✓ Note sul caricamento della batteria

- È possibile utilizzare la fotocamera mentre la batteria è in fase di ricarica; in questo caso, tuttavia, il tempo di ricarica aumenta. Mentre la fotocamera viene utilizzata, la spia di accensione (spia di carica) si spegne.
- Non utilizzare in alcun caso un adattatore CA di marca o modello diversi dall'adattatore CA/ caricabatteria EH-73P, né un adattatore USB-CA disponibile in commercio o un caricabatteria per telefono cellulare. La mancata osservanza di questa precauzione può provocare surriscaldamento o danni alla fotocamera.

Apertura del monitor

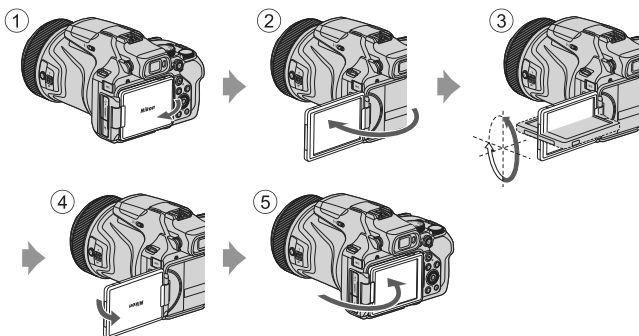

- È possibile regolare la direzione e l'angolazione del monitor. Per la ripresa normale, tenere il monitor chiuso contro il retro della fotocamera, rivolgendolo verso l'esterno (5).
- Quando non si sta utilizzando o trasportando la fotocamera, tenere il monitor chiuso contro il corpo macchina con lo schermo rivolto verso l'interno (1).

✓ Note sul monitor

- Quando si utilizza un cavo o sono montati degli accessori sulla fotocamera, potrebbe non essere possibile orientare il monitor in tutte le direzioni previste.
- Quando si regola il monitor, non esercitare una forza eccessiva e muoverlo lentamente entro la gamma di regolazione consentita in modo da non danneggiare i collegamenti.

Impostazione della fotocamera

1 Accendere la fotocamera.

- Utilizzare il multi-selettore per selezionare e regolare le impostazioni.

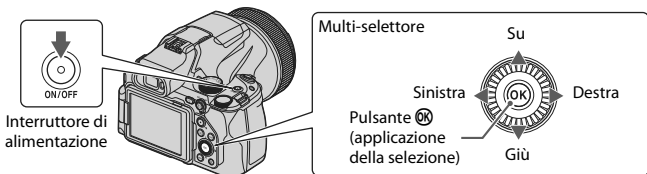

- Viene visualizzata una finestra di dialogo per la selezione della lingua. Premere ▲ o ▼ sul multi-selettore per selezionare una lingua e premere OK per confermare la selezione.
- La lingua può essere cambiata in qualsiasi momento utilizzando l'opzione **Lingua/Language** nel menu impostazioni (☰17).

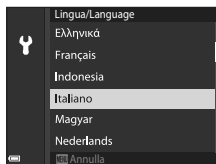

2 Selezionare Sì e premere OK.

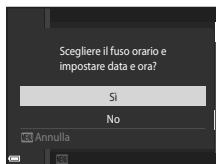

3 Selezionare il proprio fuso orario e premere OK.

- Per attivare l'ora legale premere ▲; nella parte superiore della mappa verrà visualizzato ☀️. Premere ▼ per disattivare l'ora legale.

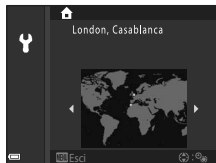

4 Premere ▲ o ▼ per scegliere un formato data e premere OK.

5 Immettere la data e l'ora attuali e premere



- Premere ◀ o ▶ per selezionare le voci e premere ▲ o ▼ per modificare i valori.
- Selezionare il campo dei minuti e premere OK per confermare l'impostazione.

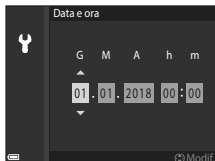

6 Quando richiesto, premere ▲ o ▼ per selezionare **Sì** e premere OK.

- La fotocamera torna alla visualizzazione di ripresa quando l'impostazione è completa.



Reimpostazione dell'orologio

L'opzione **Fuso orario e data** nel menu impostazioni può essere usata per scegliere il fuso orario e impostare l'orologio della fotocamera.

L'ora legale può essere attivata o disattivata nel menu **Fuso orario**.





Uso dell'app SnapBridge

Attivando una connessione wireless tra la fotocamera e uno smart device mediante l'app SnapBridge, sarà possibile caricare sullo smart device le immagini acquisite con la fotocamera, oppure eseguire scatti in remoto comandando la fotocamera mediante lo smart device. Consultare il documento "SnapBridge Guida di connessione" accluso per informazioni sulla procedura di connessione.

Operazioni base di ripresa e riproduzione

Ripresa di immagini

A titolo di esempio, di seguito si farà riferimento al modo  (auto). Il modo  (auto) consente di effettuare riprese generiche in diverse condizioni di ripresa.

1 Ruotare la ghiera di selezione modo su .

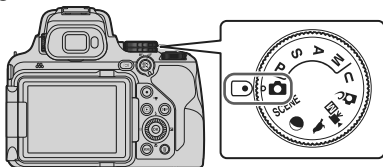

Numero di esposizioni rimanenti

- Indicatore di livello batteria
: il livello di carica della batteria ricaricabile è alto.
: il livello di carica della batteria ricaricabile è basso.
- Premere il pulsante **DISP** (visualizza) per alternare le informazioni visualizzate sullo schermo.

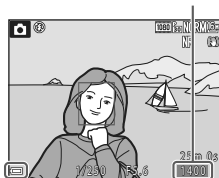

Indicatore di livello batteria

2 Tenere ben ferma la fotocamera.

- Tenere le dita e altri oggetti lontani dall'obiettivo, dal flash, dall'illuminatore ausiliario AF, dal microfono e dal diffusore acustico.

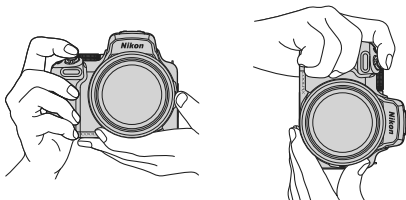

3 Inquadrare il soggetto.

- Muovere il controllo zoom o il controllo zoom laterale per modificare la posizione dell'obiettivo zoom.
- Quando si perde di vista il soggetto con lo zoom in posizione teleobiettivo, premere il pulsante  (ripristina posizione zoom) per allargare temporaneamente l'area visibile e inquadrare più facilmente il soggetto.

Riduzione

dell'ingrandimento

Ingrandimento

Pulsante 

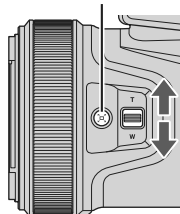
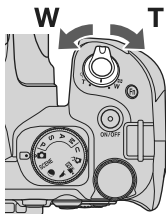



T Ingrandimento

W Riduzione dell'ingrandimento



Uso di un treppiedi

- Si consiglia di utilizzare un treppiedi per stabilizzare la fotocamera nelle situazioni seguenti:
 - durante le riprese con scarsa illuminazione con il modo flash impostato su  (No)
 - quando lo zoom è in una posizione teleobiettivo
- Quando si utilizza un treppiedi per stabilizzare la fotocamera durante la ripresa, impostare la **Riduzione vibrazioni** su **No** nel menu impostazioni ( 17) per impedire possibili errori determinati da questa funzione.
- Dopo aver montato la fotocamera su un treppiedi, assicurarsi che la fotocamera non possa cadere durante il movimento dello zoom. Posizionare una gamba del treppiedi verso il soggetto e le altre due verso di sé, alla medesima distanza.
- La fotocamera potrebbe muoversi leggermente durante l'azionamento, anche quando è montata su un treppiedi, il che potrebbe interferire con l'autofocus. Attendere alcuni secondi dopo l'azionamento della fotocamera, quindi premere lentamente il pulsante di scatto.

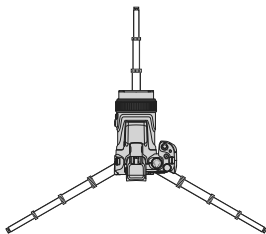

Quando lo zoom è in posizione grandangolo.

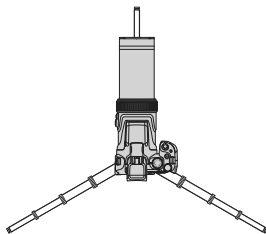

Quando lo zoom è in posizione teleobiettivo

4 Premere il pulsante di scatto a metà corsa.

- Premere il pulsante di scatto "a metà corsa" significa mantenerlo premuto nel punto in cui si avverte una leggera resistenza.
- Quando il soggetto è a fuoco, l'area di messa a fuoco o l'indicatore di messa a fuoco viene visualizzato in verde.
- Quando si utilizza lo zoom digitale, la fotocamera mette a fuoco la zona al centro dell'inquadratura e l'area di messa a fuoco non viene visualizzata.
- Se l'area o l'indicatore di messa a fuoco lampeggia, la fotocamera non è in grado di eseguire la messa a fuoco. Modificare la composizione e riprovare a premere il pulsante di scatto a metà corsa.

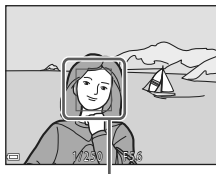
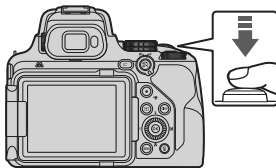

Area di messa a fuoco

5 Senza sollevare il dito, premere il pulsante di scatto fino in fondo.



✓ Note sul salvataggio di immagini o filmati

Durante il salvataggio di immagini o filmati, l'indicatore del numero di esposizioni rimanenti o del tempo di registrazione rimanente lampeggia. Se un indicatore sta lampeggiando, **non aprire il coperchio del vano batteria/alloggiamento card di memoria e non rimuovere la batteria o la card di memoria**. In caso contrario, si potrebbero causare perdite di dati, danni alla fotocamera o alla card di memoria.

✍ Funzione Autospegnimento

- Se non si esegue alcuna operazione per circa un minuto, lo schermo si spegne, la fotocamera passa al modo standby e la spia di accensione lampeggia. La fotocamera si spegne dopo che sono trascorsi circa tre minuti in modo standby.
- Per riaccendere lo schermo quando la fotocamera si trova nel modo standby, eseguire un'operazione qualsiasi, ad esempio premere l'interruttore di alimentazione o il pulsante di scatto.

Uso del flash incorporato

In situazioni che richiedono l'uso del flash, come in ambienti scuri o quando il soggetto è in controluce, muovere il controllo  (sollevamento flash) per sollevare il flash incorporato.

- Quando non si utilizza il flash incorporato, premerlo delicatamente per abbassarlo, finché non si chiude con uno scatto.

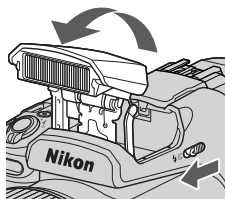

Come inserire i copri slitta accessori BS-1 (venduto separatamente)

①

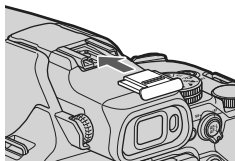

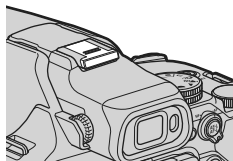

②



Registrazione di filmati

Visualizzare la schermata di ripresa e premere il pulsante  (registrazione filmato) per avviare la registrazione di un filmato.

- Premere di nuovo il pulsante  per terminare la registrazione. Ruotando la ghiera di selezione modo su  (Filmato manuale), è possibile impostare il tempo di posa e il numero f/ per la registrazione di filmati.

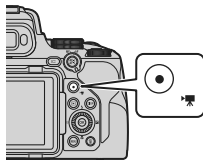

Cambio della visualizzazione tra monitor e mirino

Quando l'immagine sul monitor risulta poco visibile a causa dell'eccessiva luminosità, per esempio in esterni sotto il sole, si consiglia di utilizzare il mirino.

- Quando si avvicina il volto al mirino, il sensore di spegnimento monitor rileva l'occhio e attiva il mirino, dopodiché il monitor viene disattivato (impostazione predefinita).
- È inoltre possibile premere il pulsante  (monitor) per alternare la visualizzazione tra il monitor e il mirino.

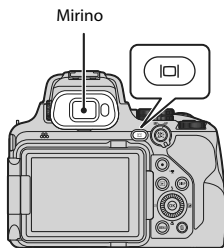

Regolazione diottrica del mirino

Se si riscontrano difficoltà nel visualizzare l'immagine nel mirino, regolare la visualizzazione ruotando il comando di regolazione diottrica mentre si guarda attraverso il mirino.

- Fare attenzione a non procurarsi graffi all'occhio con la punta delle dita o con le unghie.

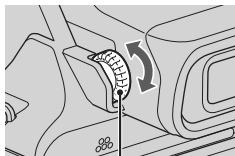

Comando di regolazione diottrica





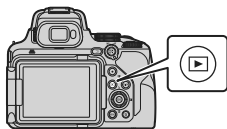

Riproduzione delle immagini

1 Premere il pulsante (riproduzione) per passare al modo riproduzione.

- Se si tiene premuto il pulsante  quando la fotocamera è spenta, la fotocamera si accende nel modo di riproduzione.



2 Utilizzare il multi-selettore per selezionare un'immagine da visualizzare.

- Tenere premuto     per scorrere rapidamente le immagini.
- Le immagini possono essere selezionate anche ruotando il multi-selettore.
- Premere il pulsante **DISP** (visualizza) per alternare le informazioni visualizzate sullo schermo.
- Per riprodurre un filmato, premere il pulsante .
- Per tornare al modo di ripresa, premere il pulsante  o il pulsante di scatto.
- Muovere il controllo zoom verso **T** () nel modo di riproduzione a pieno formato per ingrandire un'immagine.

Visualizza l'immagine precedente

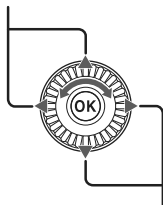

Visualizza l'immagine successiva

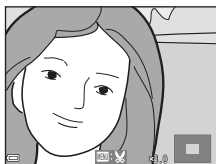

- Nel modo di riproduzione a pieno formato, muovere il controllo zoom verso **W** () per passare al modo di riproduzione miniature e visualizzare più immagini sullo schermo.

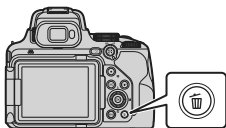

Eliminazione di immagini

- 1** Per eliminare l'immagine visualizzata sullo schermo, premere il pulsante  (cancella).



- 2** Utilizzare   sul multi-selettore per selezionare il metodo di eliminazione desiderato, quindi premere il pulsante .

- Per uscire senza eliminare, premere il pulsante **MENU**.



- 3** Selezionare **Sì**, quindi premere il pulsante .

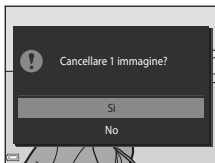

- Le immagini eliminate non possono essere recuperate.



Note sull'eliminazione di immagini salvate simultaneamente in formato RAW e JPEG

Quando si utilizza questa fotocamera per eliminare immagini acquisite utilizzando l'opzione **RAW + Fine** o **RAW + Normal** nell'impostazione di **Qualità Immagine**, vengono eliminate entrambe le immagini, sia quella salvata in formato RAW che quella salvata in formato JPEG. Non è possibile eliminare un solo formato.

Eliminazione di foto scattate in sequenza

- Le foto scattate in sequenza vengono salvate come sequenza; per impostazione predefinita, nel modo di riproduzione viene visualizzata solo la prima immagine della sequenza (l'immagine principale).
- Se si preme il pulsante  quando è visualizzata l'immagine principale di una sequenza di immagini, vengono eliminate tutte le immagini della sequenza.
- Per eliminare le singole immagini di una sequenza, premere il pulsante  per visualizzarle una alla volta, quindi premere il pulsante .



Eliminazione di un'immagine acquisita nel modo di ripresa





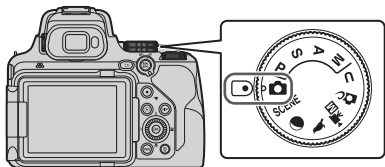

Nel modo di ripresa, premere il pulsante  per eliminare l'ultima immagine salvata.

Altre funzioni

Selezione di un modo di ripresa

Ruotando la ghiera di selezione modo è possibile selezionare il modo di ripresa desiderato allineando il simbolo corrispondente alla tacca sul corpo macchina.



- **Modo  (auto)**
Selezionare questo modo per effettuare riprese generiche in varie condizioni di ripresa.
- **Modi SCENE,  e  (scena)**
Selezionando il modo scena corrispondente alle condizioni di ripresa è possibile scattare foto con le impostazioni più adatte alle condizioni di ripresa.
 - **SCENE**: premere il pulsante **MENU** e selezionare un modo scena. Quando si usa **Selezione scene auto**, la fotocamera riconosce le condizioni di ripresa quando si inquadra un'immagine, consentendo di effettuare la ripresa con le impostazioni più adatte alle condizioni specifiche.
 -  (luna): utilizzare questo modo per scattare foto della luna in posizione teleobiettivo.
 -  (birdwatching): utilizzare questo modo per scattare foto di uccelli in posizione teleobiettivo.
- **Modo  (creativo)**
Consente di applicare effetti alle immagini durante le riprese.
- **Modi P, S, A e M**
Selezionare questi modi per un maggiore controllo del tempo di posa ed il numero *f*/.
- **Modo U (User settings)**
La fotocamera consente di salvare le opzioni utilizzate frequentemente nei modi **P, S, A** e **M**. Per effettuare riprese con le impostazioni salvate, ruotare la ghiera di selezione modo su **U**.
- **Modo  (Filmato manuale)**
La fotocamera consente di registrare filmati impostando il modo di esposizione auto priorità diaframmi o manuale.

Impostazione delle funzioni di ripresa con il multi-selettore

Quando viene visualizzata la schermata di ripresa, è possibile premere ▲ (⚡) ◀ (⌚) ▼ (🌸) ► (☒) sul multi-selettore per impostare le funzioni descritte di seguito.

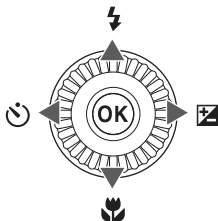







- **⚡ Modo flash**
Il modo flash può essere impostato in base alle condizioni di ripresa.
- **⌚ Autoscatto/Timer sorriso**
La fotocamera scatta allo scadere del tempo impostato in seguito alla pressione del pulsante di scatto. Se è impostato il timer sorriso, la fotocamera scatta automaticamente ogni volta che rileva un volto sorridente.
- **🌸 Modo di messa a fuoco**
È possibile impostare **AF** (autofocus), 🌸 (macro/primi piani) o ▲ (infinito) in base alla distanza dal soggetto (quando il selettore modo di messa a fuoco è impostato su **AF** (autofocus)).
- **☒ Compensazione esposizione**
È possibile regolare la luminosità complessiva dell'immagine.

Le funzioni che possono essere impostate variano a seconda del modo di ripresa.

Operazioni eseguibili tramite i menu

I menu elencati di seguito possono essere impostati premendo il pulsante **MENU** (menu).

-  **Menu di ripresa**^{1,2}
-  **Menu Modalità Filmato manuale**³
-  **Menu filmato**¹
-  **Menu play**⁴
-  **Menu opzioni di rete**
-  **Menu impostazioni**

¹ Premere il pulsante **MENU** quando è visualizzata la schermata di ripresa.

² Le icone dei menu e le opzioni di impostazione disponibili variano in funzione del modo di ripresa.

³ Ruotare la ghiera di selezione modo su  (Filmato manuale) e premere il pulsante **MENU** quando viene visualizzata la schermata di ripresa.

⁴ Premere il pulsante **MENU** quando è visualizzata la schermata di riproduzione.

1 Premere il pulsante **MENU** (menu).

- Il menu viene visualizzato.

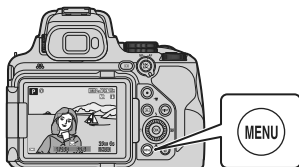

2 Premere sul multi-selettore.

- L'icona del menu attualmente selezionato è visualizzata in giallo.



Icone dei menu

3 Selezionare un'icona del menu e premere il pulsante .

- Le opzioni del menu diventano selezionabili.

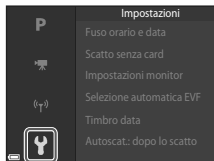

4 Selezionare un'opzione del menu e premere il pulsante **OK**.

- Alcune opzioni del menu non possono essere selezionate: ciò dipende dal modo di ripresa in uso o dallo stato della fotocamera.
- Le opzioni possono anche essere selezionate ruotando il multi-selettore.

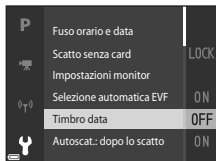

5 Selezionare un'impostazione e premere il pulsante **OK**.

- L'impostazione selezionata viene applicata.
- Quando si finisce di usare il menu, premere il pulsante **MENU**.
- Quando è visualizzato un menu, è possibile passare al modo di ripresa premendo il pulsante di scatto o il pulsante **Fn**.

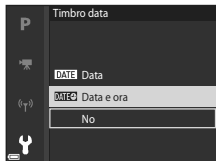

Uso del pulsante **Fn** (funzione)

Premendo il pulsante **Fn** nel modo **P**, **S**, **A**, **M** o **U**, è possibile configurare rapidamente le opzioni di menu salvate in precedenza (l'impostazione predefinita è **Sequenza**). Per impostare un'opzione diversa del menu, selezionare il pulsante **Fn**, quindi selezionare l'opzione menu desiderata.

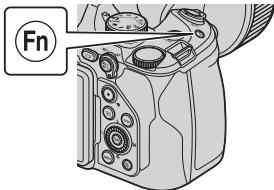

Note tecniche

Avvisi

Avvisi per gli utenti europei

ATTENZIONE: RISCHIO DI ESPLOSIONE IN CASO DI SOSTITUZIONE DELLA BATTERIA RICARICABILE CON UN MODELLO DI TIPO NON CORRETTO.

Questo simbolo indica che gli apparecchi elettrici ed elettronici devono essere smaltiti negli appositi contenitori di rifiuti.

Le seguenti istruzioni sono rivolte esclusivamente agli utenti di paesi europei:

- Il presente prodotto deve essere smaltito nell'apposito contenitore di rifiuti. Non smaltire insieme ai rifiuti domestici.
- La raccolta differenziata e il riciclaggio aiutano a preservare le risorse naturali e a prevenire le conseguenze negative per la salute umana e per l'ambiente che potrebbero essere provocate dallo smaltimento scorretto.
- Per ulteriori informazioni, vi preghiamo di contattare le autorità locali responsabili dello smaltimento dei rifiuti.



PER LO SMALTIMENTO DELLE BATTERIE RICARICABILI USATE ATTENERSI ALLE ISTRUZIONI.

Questo simbolo sulla batteria ricaricabile indica che la batteria ricaricabile deve essere conferita negli appositi contenitori di rifiuti e smaltita separatamente.

Le seguenti istruzioni sono rivolte esclusivamente agli utenti dei Paesi europei:

- Tutte le batterie ricaricabili, dotate di questo simbolo o meno, devono essere conferite presso un punto di raccolta apposito per la raccolta differenziata. Non smaltire insieme ai rifiuti domestici.
- Per ulteriori informazioni contattare il rivenditore o le autorità locali responsabili dello smaltimento dei rifiuti.



Note sulle funzioni di comunicazione wireless

Restrizioni in merito all'utilizzo dei dispositivi wireless

Il ricetrasmittitore wireless contenuto in questo prodotto è conforme alle normative che regolano l'utilizzo dei dispositivi wireless in vigore nel Paese di acquisto e non è destinato a essere impiegato in altri Paesi (i prodotti acquistati nell'UE o EFTA possono essere utilizzati in tutti i Paesi dell'UE ed EFTA). Nikon non si assume alcuna responsabilità in merito all'utilizzo in altri Paesi. Qualora non si sia certi del Paese di acquisto iniziale del prodotto, rivolgersi al centro servizi Nikon o a un centro di assistenza autorizzato Nikon. Questa restrizione riguarda esclusivamente l'utilizzo della funzione wireless e non si applica ad altre funzionalità del prodotto.

Protezione

Sebbene uno dei vantaggi offerti da questo prodotto sia proprio il fatto di permettere ad altri utenti di connettersi liberamente tramite Wi-Fi per scambiarsi i dati entro il campo disponibile, se non si attiva la funzione di protezione potrebbero verificarsi i seguenti problemi:

- Furto di dati: le trasmissioni wireless potrebbero essere intercettate da malintenzionati, che potrebbero impossessarsi degli ID utente, delle password e altri dati personali.
- Accessi non autorizzati: utenti non autorizzati potrebbero accedere alla rete e modificare i dati o svolgere altre attività illecite. Si noti che, a causa delle caratteristiche intrinseche delle reti wireless, i criminali informatici potrebbero riuscire ad accedere anche con la protezione attiva adottando tecniche informatiche sofisticate. Nikon declina ogni responsabilità in caso di fughe di dati e informazioni durante il trasferimento di dati.
- Non accedere alle reti il cui uso non è consentito, anche se sono visualizzate sullo smartphone o sul tablet. Tale azione potrebbe essere considerata come un accesso non autorizzato. Accedere solo alle reti che si è autorizzati a utilizzare.

Gestione dei dati personali ed esclusione di responsabilità

- I dati personali dell'utente, salvati e configurati nel prodotto, ivi comprese le impostazioni di connessione LAN wireless e altre informazioni personali, potrebbero subire alterazioni o andare persi a causa di errori, elettricità statica, incidenti, malfunzionamenti, riparazioni o altri interventi. Conservare sempre una copia separata delle informazioni importanti. Nikon declina ogni responsabilità in caso di danni diretti o indiretti o perdite di profitto derivanti da alterazioni o perdite di contenuti non imputabili a Nikon.
- Prima di smaltire o cedere a terzi il prodotto, selezionare l'opzione **Ripristina tutto** nel menu impostazioni (📖17) per eliminare tutte le informazioni personali salvate e configurate con il prodotto, incluse le impostazioni di connessione LAN wireless e altri dati personali.
- Nikon declina ogni responsabilità in caso di danni derivanti dall'utilizzo non autorizzato del prodotto da parte di terzi in seguito a furto o smarrimento.

Precauzioni per l'esportazione o il trasporto all'estero del prodotto

Questo prodotto è soggetto al controllo della normativa statunitense sull'esportazione EAR (United States Export Administration Regulation). L'autorizzazione del governo degli Stati Uniti non è necessaria per l'esportazione in paesi diversi da quelli riportati di seguito, i quali al momento della redazione sono soggetti a embargo o a controlli speciali: Cuba, Iran, Corea del Nord, Sudan e Siria (elenco soggetto a modifiche).

Avviso per gli utenti europei

Dichiarazione di conformità (Europa)

Con la presente, Nikon Corporation dichiara che il tipo di apparecchiatura radio della COOLPIX P1000 è conforme alla Direttiva 2014/53/UE.

Il testo integrale della dichiarazione di conformità UE è disponibile al seguente indirizzo internet:

http://imaging.nikon.com/support/pdf/DoC_P1000.pdf.

- Frequenza operativa:
 - Wi-Fi: 2412 - 2462 MHz (1 - 11 canali)
 - Bluetooth: 2402-2480 MHz
 - Bluetooth Low Energy: 2402 - 2480 MHz
- Massima potenza di uscita:
 - Wi-Fi: 9,2 dBm (EIRP)
 - Bluetooth: 7,2 dBm (EIRP)
 - Bluetooth Low Energy: 7,2 dBm (EIRP)

Cura del prodotto

Osservare le seguenti precauzioni e le avvertenze riportate in "Informazioni di sicurezza" (vi-ix) relative all'uso e alla conservazione del dispositivo.

Fotocamera

Non sottoporre la fotocamera a urti violenti

Il prodotto potrebbe non funzionare correttamente qualora venga sottoposto a urti violenti o vibrazioni. Inoltre, non toccare l'obiettivo e non esercitare forza su di esso.

Tenere asciutto il prodotto

L'immersione in acqua e l'esposizione a elevati livelli di umidità sono dannosi per il prodotti.

Evitare sbalzi di temperatura

Sbalzi di temperatura improvvisi, ad esempio quando si entra o esce da un ambiente riscaldato durante una giornata fredda, possono causare la formazione di condensa all'interno della fotocamera. Per prevenire la formazione di condensa, inserire il prodotto in una borsa o busta di plastica prima di sottoporlo a sbalzi di temperatura improvvisi.

Tenere lontano da campi magnetici intensi

Non utilizzare né conservare la fotocamera in prossimità di apparecchiature che generano forti radiazioni elettromagnetiche o campi magnetici. In caso contrario, si potrebbe causare una perdita di dati o un malfunzionamento della fotocamera.

Non puntare l'obiettivo verso il sole

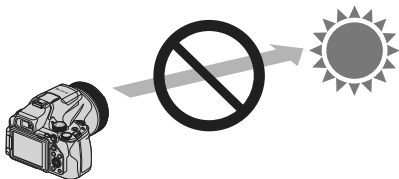

Evitare di puntare l'obiettivo verso il sole o altre fonti di luce intensa durante la ripresa o quando si lascia la fotocamera incustodita senza il tappo dell'obiettivo. L'obiettivo, infatti, può concentrare i raggi provenienti da fonti luminose come il sole, causando deformazioni o scolorimento delle parti interne dell'obiettivo medesimo, oppure problemi di "burn-in" (persistenza di immagine) sul sensore di immagine. La fotocamera può venire danneggiata anche puntando l'obiettivo verso il sole per alcuni secondi, soprattutto se l'obiettivo è in posizione teleobiettivo.

Se le parti interne dell'obiettivo si deformano, la fotocamera potrebbe non essere più in grado di eseguire il controllo dell'esposizione.

In caso di scolorimento o di fenomeni di burn-in sul sensore di immagine, le immagini potrebbero risultare irregolari.

Pertanto si raccomanda di chiudere sempre l'obiettivo con il tappo quando non si utilizza la fotocamera.

Spegnere la fotocamera prima di rimuovere o scollegare la fonte di alimentazione o la card di memoria

Non rimuovere la batteria mentre il prodotto è in funzione oppure quando sta registrando o eliminando delle immagini. Nelle suddette circostanze, l'interruzione improvvisa dell'alimentazione potrebbe provocare la perdita di dati oppure danneggiare la card di memoria o i circuiti interni.

Note sul monitor

- I monitor (inclusi i mirini elettronici) sono realizzati con una precisione estremamente elevata; il numero di pixel effettivi è pari ad almeno il 99,99% e il numero di pixel mancanti o difettosi è inferiore allo 0,01%. Pertanto, sebbene alcuni pixel dei display possano risultare sempre accesi (bianchi, rossi, blu o verdi) o sempre spenti (neri), ciò non indica un malfunzionamento e non ha alcun effetto sulle immagini registrate con il dispositivo.
- In presenza di una forte luce, potrebbe risultare difficile visualizzare le immagini sul monitor.
- Non esercitare pressione sul monitor, poiché ciò potrebbe causare danni o malfunzionamenti. In caso di rottura del monitor, prestare la massima attenzione onde evitare di ferirsi con i frammenti di vetro e impedire che i cristalli liquidi entrino in contatto con la pelle, gli occhi e la bocca.

Batteria

Precauzioni per l'uso

- Tenere presente che la batteria potrebbe surriscaldarsi dopo l'uso.
- Non utilizzare la batteria ricaricabile a temperature ambiente inferiori a 0 °C o superiori a 40 °C, poiché si potrebbero verificare danni o anomalie di funzionamento.
- Se si notano anomalie quali calore eccessivo, fumo o un odore insolito proveniente dalla batteria, interrompere immediatamente l'uso e rivolgersi al rivenditore di fiducia o al centro di assistenza autorizzato Nikon.
- Dopo aver rimosso la batteria dalla fotocamera o dal caricabatteria opzionale, riporre la batteria in una busta di plastica o simili per isolarla.

Ricarica della batteria

Verificare il livello della batteria ricaricabile prima di utilizzare la fotocamera e, se necessario, sostituirla o ricaricarla.

- Caricare la batteria ricaricabile in locali chiusi, a temperature ambiente comprese tra 5 °C e 35 °C prima dell'uso.
- Un'alta temperatura della batteria può impedire che la batteria si carichi correttamente o completamente e può ridurre le prestazioni della batteria. Tenere presente che la batteria potrebbe riscaldarsi dopo l'uso, pertanto aspettare che la batteria si raffreddi prima di ricaricarla. Se si cerca di ricaricare la batteria ricaricabile inserita in questa fotocamera utilizzando l'adattatore CA/caricabatteria o un computer a temperature inferiori a 0 °C o superiori a 50 °C, la batteria ricaricabile non viene ricaricata.
- Se la batteria è completamente carica, nonicaricarla ulteriormente poiché ciò potrebbe determinare una riduzione delle prestazioni.
- La temperatura della batteria può aumentare durante la carica. Tuttavia, ciò non costituisce un malfunzionamento.

Batterie di riserva

Per le riprese in occasioni importanti, se possibile tenere sempre a portata di mano batterie di riserva completamente cariche.

Uso della batteria alle basse temperature

Nelle giornate fredde, la capacità delle batterie potrebbe diminuire. Se si utilizza una batteria scarica a basse temperature, la fotocamera potrebbe non accendersi. Conservare le batterie di riserva in un luogo caldo e utilizzarle quando necessario. Una volta riscaldate, le batterie fredde possono recuperare la carica perduta.

Terminali della batteria

Se i terminali della batteria sono sporchi, la fotocamera potrebbe non funzionare. Se i terminali della batteria dovessero sporcarsi, pulirli con un panno pulito e asciutto prima dell'uso.

Ricarica di una batteria scarica

Accendendo e spegnendo la fotocamera in cui è inserita una batteria scarica si può ridurre la vita utile della batteria. Caricare la batteria scarica prima dell'uso.

Conservazione della batteria

- Estrarre sempre la batteria dalla fotocamera o dal caricabatteria opzionale quando non la si utilizza. Se si lascia la batteria ricaricabile inserita, vengono consumati piccoli quantitativi di energia anche a fotocamera spenta. In questo modo, la batteria potrebbe scaricarsi eccessivamente, fino a diventare inutilizzabile.
- Ricaricare la batteria almeno una volta ogni sei mesi e farla scaricare completamente prima di riporla.
- Riporre la batteria in un sacchetto di plastica o simili per proteggerla, quindi riporla in un luogo fresco. La batteria ricaricabile deve essere conservata in un luogo asciutto, a una temperatura ambiente compresa tra 15 °C e 25 °C. Non conservare la batteria in luoghi molto caldi o molto freddi.

Durata della batteria

Se si verifica una notevole riduzione della durata di carica della batteria a temperatura ambiente, significa che è giunto il momento di sostituirla. Acquistare una nuova batteria.

Riciclo delle batterie usate

Riciclare le batterie ricaricabili in base alle normative locali, assicurandosi di isolare prima i terminali con nastro adesivo.

Adattatore CA/caricabatteria

- L'adattatore CA/caricabatteria EH-73P può essere impiegato solo con dispositivi compatibili. Non utilizzarlo con un dispositivo di marca o modello diverso.
- Non utilizzare un cavo USB diverso da UC-E21. L'uso di un cavo USB diverso da UC-E21 potrebbe causare fenomeni di surriscaldamento, incendi o folgorazioni.
- Non utilizzare in alcun caso un adattatore CA di marca o modello diversi dall'adattatore CA/caricabatteria EH-73P, né un adattatore CA USB disponibile in commercio o un caricabatteria per telefono cellulare. La mancata osservanza di questa precauzione può provocare surriscaldamento o danni alla fotocamera.
- L'EH-73P è compatibile con prese elettriche da 100-240 V CA, 50/60 Hz. Per l'uso in altri Paesi, impiegare un adattatore spina idoneo (reperibile in commercio). Per ulteriori informazioni sugli adattatori, rivolgersi all'agenzia di viaggi.
- I simboli su questo prodotto rappresentano quanto segue:
 - ~ CA, ≡ CC,  Apparecchio di classe II (la struttura del prodotto è a doppio isolamento.)

Pulizia e conservazione

Pulizia

Non utilizzare alcol, solventi o altre sostanze chimiche volatili.

Obiettivo/ mirino	Non toccare con le dita le parti di vetro. Togliere la polvere o particelle estranee con una pompetta (strumento specifico per obiettivi con una parte in gomma che, pompando, soffia aria da un'estremità). Per eliminare impronte digitali o altre macchie che non è possibile rimuovere con la pompetta, pulire l'obiettivo utilizzando un panno morbido, con movimenti a spirale dal centro verso i bordi. Se anche dopo questa operazione l'obiettivo non risulta pulito, ripeterla dopo aver inumidito leggermente il panno con un detergente apposito reperibile in commercio.
Monitor	Togliere la polvere e le particelle estranee con una pompetta. Per rimuovere impronte digitali o altre macchie, utilizzare un panno morbido e asciutto facendo attenzione a non esercitare pressioni.
Corpo macchina	Togliere la polvere, la sporcizia o la sabbia con una pompetta, quindi pulire delicatamente con un panno asciutto e morbido. Dopo avere utilizzato la fotocamera sulla spiaggia o in altri ambienti sabbiosi o polverosi, eliminare ogni residuo di sabbia, polvere o sale con un panno morbido leggermente inumidito con acqua dolce, quindi asciugarla con cura. La presenza di corpi estranei all'interno della fotocamera potrebbe causare danni non coperti dalla garanzia.

Conservazione

Rimuovere la batteria se si prevede di non utilizzare la fotocamera per un lungo periodo. Per prevenire la formazione di condensa e muffe, estrarre la fotocamera dal luogo in cui viene conservata almeno una volta al mese.

Prima di riporre nuovamente la fotocamera, accenderla e premere più volte il pulsante di scatto. Non riporre la fotocamera nelle ubicazioni seguenti:

- Luoghi con scarsa ventilazione o esposti a un livello di umidità superiore al 60%
- Luoghi con temperature superiori a 50 °C o inferiori a -10 °C
- In prossimità di apparecchiature che possono produrre forti campi magnetici, quali televisori e radio

Per conservare la batteria, adottare le precauzioni riportate al paragrafo "Batteria" (📖24), sottoparagrafo "Cura del prodotto" (📖23).

Risoluzione dei problemi

Se la fotocamera non funziona come previsto, consultare l'elenco dei problemi più frequenti riportato di seguito prima di rivolgersi al rivenditore di fiducia o a un centro di assistenza autorizzato Nikon.

Per ulteriori informazioni sull'uso della fotocamera, consultare anche il Manuale di riferimento (in formato PDF - ii).

Problema	Causa/soluzione	
La fotocamera è accesa ma non risponde.	<ul style="list-style-type: none"> Attendere la fine della registrazione. Se il problema persiste, spegnere la fotocamera. Se la fotocamera non si spegne, rimuovere e reinserire la batteria o le batterie oppure, se si sta utilizzando un adattatore CA, scollegare e ricollegare l'adattatore CA. Si noti che, sebbene i dati attualmente in corso di registrazione verranno persi, i dati già registrati non verranno influenzati dalla rimozione o disconnessione della fonte di alimentazione. 	–
Non è possibile accendere la fotocamera.	La batteria è scarica.	3, 4, 24
La fotocamera si spegne senza preavviso.	<ul style="list-style-type: none"> La fotocamera si spegne automaticamente per risparmiare energia (funzione di autospegnimento). La fotocamera e la batteria potrebbero non funzionare correttamente a basse temperature. L'interno della fotocamera si è surriscaldato. Lasciare spenta la fotocamera finché l'interno non si sarà raffreddato e provare a riaccenderla. 	10 24 –
Sul monitor o nel mirino non viene visualizzato nulla.	<ul style="list-style-type: none"> La fotocamera è spenta. La batteria è scarica. La fotocamera si spegne automaticamente per risparmiare energia (funzione di autospegnimento). Il monitor e il mirino non possono essere attivati contemporaneamente. Per passare dal monitor al mirino e viceversa potrebbero essere necessari alcuni istanti. La fotocamera è collegata a un televisore o a un computer. Sono in corso riprese intervallate, riprese nel modo scena Espos. multip. Schiarisci (con l'opzione Scie stellari impostata) o riprese time-lapse (film accelerato), oppure la fotocamera sta eseguendo un'esposizione lunga con Bulb o Time. 	6 8 10 – – –
La fotocamera si surriscalda.	La fotocamera potrebbe surriscaldarsi quando viene utilizzata a lungo per la registrazione di filmati o quando viene utilizzata in un ambiente caldo; non si tratta di un malfunzionamento.	–

Card di memoria utilizzabili

La fotocamera supporta card di memoria SD, SDHC e SDXC.

- La fotocamera supporta la tecnologia UHS-I.
- Per la registrazione di filmati si consiglia di utilizzare card di memoria SD con classe di velocità 6 o superiore (per la registrazione di filmati 4K UHD con dimensione dell'immagine/frequenza fotogrammi pari a **2160/30p** o **2160/25p** si raccomanda l'uso di card UHS con classe di velocità 3 o superiore). Se si utilizza una card di memoria con una classe di velocità inferiore, la registrazione del filmato si potrebbe interrompere inaspettatamente.
- Se si utilizza un lettore di card, accertarsi che sia compatibile con la card di memoria.
- Per informazioni sulle caratteristiche, il funzionamento e le limitazioni d'uso, rivolgersi al fabbricante.

Informazioni sui marchi

- Windows è un marchio registrato o un marchio commerciale di Microsoft Corporation negli Stati Uniti e/o in altri Paesi.
- Il marchio denominativo e i loghi *Bluetooth*® sono marchi di fabbrica registrati di proprietà di Bluetooth SIG, Inc. e qualsiasi utilizzo di questi marchi da parte di Nikon Corporation avviene sotto licenza.
- Apple®, App Store®, i loghi Apple, Mac, OS X, macOS, iPhone®, iPad®, iPod touch® e iBooks sono marchi commerciali o marchi registrati di Apple Inc. negli Stati Uniti e in altri Paesi.
- Android, Google Play e il logo Google Play sono marchi di Google LLC. Il robot Android è riprodotto o modificato dal lavoro creato e condiviso da Google e utilizzato secondo i termini descritti nella licenza di attribuzione Creative Commons 3.0.
- iOS è un marchio commerciale o marchio registrato di Cisco Systems, Inc. negli Stati Uniti e/o in altri Paesi ed è utilizzato su licenza.
- Adobe, il logo Adobe, Acrobat e Reader sono marchi commerciali o marchi registrati di Adobe Systems Incorporated negli Stati Uniti e/o in altri Paesi.
- I loghi SDXC, SDHC e SD sono marchi di SD-3C, LLC.



- PictBridge è un marchio.
- HDMI, il logo HDMI e High-Definition Multimedia Interface sono marchi commerciali o marchi registrati di HDMI Licensing, LLC.



- Wi-Fi e il logo Wi-Fi sono marchi commerciali o marchi registrati di Wi-Fi Alliance.
- Tutti gli altri nomi commerciali citati in questo manuale o in eventuale altra documentazione fornita con il prodotto Nikon acquistato, sono marchi commerciali o marchi registrati dei rispettivi proprietari.

Use of the Made for Apple badge means that an accessory has been designed to connect specifically to the Apple products identified in the badge, and has been certified by the developer to meet Apple performance standards. Apple is not responsible for the operation of this device or its compliance with safety and regulatory standards. Please note that the use of this accessory with an Apple product may affect wireless performance.

AVC Patent Portfolio License

Questo prodotto viene concesso in licenza ai sensi della AVC Patent Portfolio License per uso personale e non commerciale da parte del cliente per i seguenti usi: (i) codifica video conforme allo standard AVC ("video AVC") e/o (ii) decodifica di video AVC codificati da un cliente nell'ambito di attività personali e non commerciali e/o decodifica di video forniti da un provider di video provvisto di licenza per la fornitura di video AVC. Non viene concessa nessun'altra licenza per qualsiasi altro utilizzo, né esplicita né implicita. Per ulteriori informazioni rivolgersi a MPEG LA, L.L.C.

Vedere <http://www.mpegla.com>.

Licenza FreeType (FreeType2)

Alcune parti di questo software sono coperte da copyright © 2012 di The FreeType Project (<http://www.freetype.org>). Tutti i diritti riservati.

Licenza MIT (HarfBuzz)

Alcune parti di questo software sono coperte da copyright © 2016 di The HarfBuzz Project (<http://www.freedesktop.org/wiki/Software/HarfBuzz>). Tutti i diritti riservati.



A series of horizontal dashed lines spanning the width of the page, intended for handwriting practice.

Termini di garanzia - Nikon European Service Warranty

Gentile Cliente Nikon,

Grazie per aver acquistato un prodotto Nikon. Se il prodotto Nikon acquistato richiedesse un intervento in garanzia, contatti il rivenditore o un membro della rete di assistenza autorizzata nell'area di vendita di Nikon Europe B.V. (per es. Europa/Russia/altri). Vedere i dettagli all'indirizzo:

<http://www.europe-nikon.com/support>

Per evitare ulteriori inconvenienti, consigliamo di leggere attentamente il manuale dell'utente prima di contattare il rivenditore o la rete di assistenza autorizzata.

Le apparecchiature Nikon sono garantite contro eventuali difetti di fabbricazione per un anno, a decorrere dalla data in cui è stato effettuato l'acquisto. Se durante il periodo di garanzia il prodotto risultasse difettoso a causa dei materiali utilizzati o per difetti di fabbricazione, la rete di assistenza autorizzata nell'area di vendita di Nikon Europe B.V. riparerà il prodotto, senza alcuna spesa per manodopera e ricambi, conformemente alle condizioni indicate di seguito. Nikon si riserva il diritto (a propria discrezione) di sostituire o riparare il prodotto.

1. La presente garanzia è valida solo su presentazione della scheda di garanzia debitamente compilata, e della fattura fiscale o ricevuta di acquisto indicanti la data in cui è stato effettuato l'acquisto, il tipo di prodotto e il nome del rivenditore; il tutto va presentato assieme al prodotto stesso. La Nikon si riserva il diritto di rifiutare il servizio di manutenzione gratuita per i prodotti ancora coperti da garanzia, se detti documenti non vengono presentati, o se le informazioni in essi contenute sono incomplete o illeggibili.
2. La presente garanzia non copre i seguenti casi:
 - manutenzione necessaria, riparazioni o sostituzioni di componenti dovuti al normale deterioramento nel tempo.
 - modifiche per l'adattamento del prodotto ad uno scopo diverso da quello originario, come indicato nei manuali per l'utente, senza il consenso scritto della Nikon.

- costi relativi ai trasporti e a tutti i rischi di trasporto riguardanti direttamente o indirettamente la garanzia del prodotto.
 - qualsiasi danno risultante da modifiche di vario tipo apportate al prodotto, senza il consenso scritto della Nikon, allo scopo di adattare il prodotto agli standard tecnici locali o nazionali in vigore in paesi diversi da quelli per cui il prodotto è stato originariamente costruito o destinato.
- 3.** La presente garanzia non è applicabile nei seguenti casi:
- danni causati da un uso improprio del prodotto, comprendente (ma non limitato a) l'uso del prodotto per scopi diversi da quelli previsti dalla Nikon, negligenza rispetto alle regole d'uso e manutenzione contenute nel manuale di istruzioni, e trasgressione degli standard di sicurezza in vigore nel paese in cui questo prodotto viene installato e utilizzato.
 - danni causati da incidenti comprendenti (ma non limitati a) la presenza di fulmini, acqua, incendi, cattivo uso o negligenza.
 - alterazione, cancellazione, rimozione del modello o del numero di serie del prodotto, o impossibilità di leggerli per intero.
 - danni risultanti da riparazioni o modifiche effettuate da individui, organizzazioni o società non autorizzati.
 - presenza di difetti nei sistemi in cui questo prodotto viene integrato o con i quali viene utilizzato.
- 4.** Questa garanzia di manutenzione tecnica non influisce sui diritti del consumatore previsti dalla legge nazionale in vigore, né sui diritti del consumatore nei confronti del rivenditore e del suo contratto di vendita/acquisto col rivenditore.
- Avviso:** È possibile consultare on line l'elenco dei centri di assistenza Nikon all'indirizzo
(<http://www.europe-nikon.com/service/>).

È severamente vietata la riproduzione parziale o totale di questo manuale (tranne la breve citazione negli articoli o nelle rassegne critiche) senza autorizzazione scritta da NIKON CORPORATION.

NIKON CORPORATION

© 2018 Nikon Corporation



YP2H04(1H)
6MQA611H-04