

Nikon

SKAITMENINIS FOTOAPARATAS

COOLPIX P1000

Greito pasirengimo darbui vadovas

Ižanga	ii
Fotoaparato dalys	1
Kaip pradėti	2
Pagrindiniai fotografavimo ir atkūrimo veiksmai	8
Kitos funkcijos	15
Techninės pastabos	19

Lt

- Naudokite fotoaparata tik atidžiai perskaitę šį vadovą.
- Kad galėtumėte tinkamai naudoti fotoaparata, perskaitykite temą „Jūsų saugumui“ (p. vi).
- Būtinai perskaitykite „Objektyvo nenukreipkite į saulę“ (p. 23), esantį „Gaminio priežiūra.“
- Perskaite šį vadovą, laikykite jį patogioje vietoje, nes jo gali prireikti vėliau.

Įžanga

Pirma perskaitykite šitai

Dėkojame, kad įsigijote skaitmeninį fotoaparatą Nikon COOLPIX P1000.

Išsamaus naudojimo vadovo atsiuntimas

Išsamiam naudojimui vadove (PDF formate) įvairiomis kalbomis pateikiama išsamesnės informacijos apie šio gaminio naudojimą. Atsiųskite išsamų naudojimo vadovą iš mūsų atsiuntimų centro toliau pateiktu URL adresu ir įsirašykite į savo išmanųjį prietaisą arba kompiuterį, kad galėtumėte paskaityti.

- Išsamų naudojimo vadovą galima peržiūrėti naudojant Adobe Acrobat Reader (atsiųskite iš Adobe svetainės) arba iBooks (iOS programėlė).

Nikon programinės įrangos atsiuntimas

Į kompiuterį

Atsiųskite programinę įrangą iš mūsų atsiuntimų centro žemiau pateiktu URL adresu.

- NX Studio – programinė įranga, skirta perkelti nuotraukoms ir filmams į kompiuterį, kur juos galima peržiūrėti ir redaguoti.

Į išmanųjį prietaisą

- SnapBridge – programėlė, skirta nuotraukoms ir filmams belaidžiu ryšiu perkelti į išmanųjį prietaisą. Informacijos apie tai, kaip ją atsiųsti ir sudaryti ryšį, pateikiama dokumente „SnapBridge prisijungimo vadovas“.

Apsilankykite mūsų atsiuntimų centre

<http://downloadcenter.nikonimglib.com>

Apsilankykite mūsų interneto svetainėje, iš kurios galėsite atsiųsti Nikon vaizdavimo gaminių vadovų, kompiuterinės programinės įrangos arba integruotos programinės įrangos.



Pagalba Nikon naudotojams

Norėdami užregistruoti fotoaparatą ir gauti naujausios informacijos apie gaminį apsilankykite žemiau nurodytoje žiniatinklio svetainėje. Joje rasite atsakymus į dažniausiai užduodamus klausimus (DUK) ir galėsite su mumis susisiekti dėl techninės pagalbos.

<http://www.europe-nikon.com/support>

COOLPIX P1000 Model Name: N1622

Pakuotės turinio tikrinimas

Jei tam tikrų dalių trūksta, susisiekite su parduotuve, iš kurios įsigijote fotoaparata.



Skaitmeninis fotoaparatas
COOLPIX P1000



Dirželis



Objektivo dangtelis LC-77



Įkraunamas ličio jonų
akumuliatorius EN-EL20a



Kraunamasis kintamosios
srovės adapteris EH-73P*

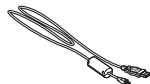

USB laidas UC-E21



Kaištinis objektyvo gaubtas
HB-CP1

Greito pasirengimo darbui
vadovas (šis vadovas)

SnapBridge prisijungimo
vadovas

Garantija (išspausdinta ant
šio vadovo paskutiniojo
viršelio)

* Kištuko adapteris parenkamas atsižvelgiant į įsigijimo šalį ar regioną. Kištuko adapterio forma skiriasi atsižvelgiant į įsigijimo šalį ar regioną (14).

PASTABA. Atminties kortelė kartu su šiuo fotoaparatu nepriedama. SD, SDHC ir SDXC atminties kortelės šioje instrukcijoje vadinamos atminties kortelėmis.

Informacija ir įspėjimai

Mokymasis visą gyvenimą

Dėl Nikon programos „Mokymasis visą gyvenimą“ įsipareigojimo gaminius nuolat prižiūrėti ir mokytį vartotojus, informacija nuolat atnaujinama ir pateikiama interneto svetainėse:

- Naudotojams JAV: <http://www.nikonusa.com/>;
- Naudotojams Europoje: <http://www.europe-nikon.com/support/>
- Naudotojams Azijoje, Okeanijoje, Artimuosiuose Rytuose ir Afrikoje: <http://www.nikon-asia.com/>

Apsilankykite šiose svetainėse, jei norite gauti naujausios informacijos, patarimų, atsakymų į dažnai užduodamus klausimus (DUK) ir bendrųjų patarimų apie skaitmeninį vaizdo apdorojimą ir fotografiją. Papildomos informacijos galite gauti iš Nikon atstovo savo gyvenamojoje vietoje.

Apsilankykite šiame tinklalapyje, jei norite rasti kontaktinę informaciją:

<http://imaging.nikon.com/>

Naudokite tik Nikon elektroninius priedus

Nikon COOLPIX fotoaparatai sukurti taip, kad atitiktų griežčiausius reikalavimus, juose taip pat panaudota sudėtinga elektroninė schema. Tik Nikon elektroniniai priedai (įskaitant akumulatoriaus įkroviklius, akumulatorius, kintamosios srovės adapterius ir USB laidus), kuriuos Nikon specialiai patvirtino kaip tinkamus naudoti su šiuo Nikon skaitmeniniu fotoaparatu, yra sukonstruoti ir išbandyti, atsižvelgiant į minėtų elektroninių schemų veikimo ir saugos reikalavimus.

JEI NAUDOSITE NE NIKON ELEKTRONINIUS PRIEDUS, GALITE SUGADINTI FOTOAPARATĄ IR PRARASTI NIKON GARANTIJĄ.

Naudojant kitų gamintojų įkraunamus ličio jonų akumulatorius, nepažymėtus Nikon holografiniu lipduku, gali sutrikti įprastas fotoaparato veikimas, akumulatorius gali perkaisti, užsidegti, sutrūkinėti, iš jo gali ištekėti skystis.

Holografinis lipdukas nurodo, kad šis prietaisas yra autentiškas Nikon gaminy.



Norėdami gauti daugiau informacijos apie firminius Nikon priedus, kreipkitės į vietinį įgaliotąjį Nikon platintoją.

Prieš fotografuojant svarbias nuotraukas

Prieš fotografuodami svarbius įvykius (pavyzdžiui, vestuves arba kelionę), padarykite bandomąjį kadra, kad įsitikintumėte, jog fotoaparatas veikia įprastai. Nikon nebus atsakinga už jokią dėl blogo gaminio veikimo patirtą žalą arba prarastą pelną.

Apie instrukcijas

- Jokios su šiuo gaminiu pateikiamų instrukcijų dalies negalima jokiais priemonėmis atkurti, perduoti, perrašyti, saugoti informacijos apskaitimo sistemoje ar versti į kurią nors kalbą be išankstinio raštiško Nikon leidimo.
- Šiame vadove pateiktos iliustracijos ir ekrano turinys gali skirtis nuo tikrų gaminio roдиниų.
- Nikon pasilieka teisę bet kuriuo metu ir be išankstinio įspėjimo keisti vadovuose pateiktą aparatūros ir programinės įrangos specifikaciją.
- Nikon nebus atsakinga už jokią žalą, kylančią dėl šio gaminio naudojimo.
- Dėjome daug pastangų siekdami užtikrinti, kad vadovuose pateikta informacija būtų tiksli ir išsami, tačiau būtume dėkingi, jei aptiktų klaidų ar nustatę, kad informacijos trūksta, apie tai pranešumėte vietiniam Nikon atstovui (adresas nurodytas atskirai).

Paisykite pranešimų dėl autorių teisių

Pagal autorių teisių apsaugos įstatymą draudžiama be autorių teisių turėtojo leidimo naudoti autorių teisėmis apsaugotų darbų nuotraukas arba vaizdo įrašus, padarytus fotoaparatu. Išimties taikomos, jei naudojama asmeniškai, tačiau atminkite, kad net asmeninis naudojimas gali būti ribojamas, jei nufotografuotos arba nufilmuotos parodos ar tiesioginiai pasirodymai.

Duomenų saugojimo įrenginių atliekų šalinimas

Atminkite, kad ištrynus vaizdus arba suformatavus duomenų saugojimo įrenginius, pvz., atminties korteles, vaizdo duomenys ištrinami nevisiškai. Kartais iš išmesto duomenų saugojimo įrenginio ištrintus failus galima atkurti naudojant laisvai parduodamą programinę įrangą, todėl yra galimybė piktavališkai panaudoti asmeninio pobūdžio vaizdo duomenis. Tokių duomenų apsauga turi pasirūpinti pats vartotojas.

Prieš išmesdami duomenų saugojimo įrenginį arba perduodami gaminį kitam asmeniui, būtinai atkurkite visas fotoaparato nuostatas sąrankos meniu dalyje **Reset all (nustatyti viską iš naujo)** (📖17) arba tinklo meniu dalyje **Restore default settings (atkurti numatytuosius nustatymus)** (📖17). Atkūrę ištrinkite visus įrenginyje esančius duomenis, naudodami komercinę šalinimo programinę įrangą, arba suformatuokite įrenginį, naudodami sąrankos meniu nuostatą **Format card (formatuoti kortelę)** (📖17), tada visiškai užpildykite jį vaizdais, kuriuose nėra jokios asmeninės informacijos (pvz., įrašykite tuščio dangaus vaizdą).

Fiziškai naikindami atminties korteles saugokitės, kad nesusižalotumėte ir nesugadintumėte turto.

Jūsų saugumui

Kad nepakenktumėte turtui arba nesusižeistumėte patys ir nesužeistumėte kitų, prieš naudodami šį gaminį perskaitykite visą temą „Jūsų saugumui“.

Laikykite šias saugos instrukcijas ten, kur jas galėtų paskaityti visi, kas naudoja šį gaminį.



PAVOJUS

Jei nepaisoma šiuo ženklų pažymėtų atsargumo priemonių, kyla didelis pavojus sunkiai ar net mirtinai susižeisti.



ĮSPĖJIMAS

Jei nepaisoma šiuo ženklų pažymėtų atsargumo priemonių, kyla pavojus sunkiai ar net mirtinai susižeisti.



ATSARGIAI!

Jei nepaisoma šiuo ženklų pažymėtų atsargumo priemonių, kyla pavojus susižeisti arba pakenkti turtui.



ĮSPĖJIMAS

- **Nenaudokite eidami arba vairuodami transporto priemonę.** Jei nesilaikysite šios atsargumo priemonės, rizikuojate sukelti nelaimingą atsitikimą arba kitaip susižaloti.
- **Nebandykite išmontuoti arba modifikuoti šio gaminio. Nelieskite vidinių dalių, kurios atsiveria nukritus arba įvykus kitam nelaimingam atsitikimui.** Jei nepaisoma šių atsargumo priemonių, kyla pavojus patirti elektros smūgį arba kitaip susižeisti.
- **Jei pastebėtumėte ką nors neįprasta, pavyzdžiui, iš gaminio rūkstančius dūmus, karštį arba keistus kvapus, tuoj pat atjunkite akumuliatorių arba maitinimo šaltinį.** Jei gaminyje toliau naudojamas, kyla gaisro, nudegimo ar kitokių sužeidimų pavojus.
- **Laikykite sausoje vietoje. Nelieskite šlapiomis rankomis. Nelieskite kištuko šlapiomis rankomis.** Jei nepaisoma šių atsargumo priemonių, kyla gaisro arba elektros smūgio pavojus.
- **Jei gaminyje įjungtas arba jo kištukas įkištas į elektros lizdą, saugokitės, kad gaminyje nesiliestų ilgai prie kūno odos.** Jei nepaisoma šios atsargumo priemonės, kyla pavojus nudegti žemoje temperatūroje.
- **Nenaudokite šio gaminio, jei aplinkoje yra degių dulkių arba dujų, pavyzdžiui, propano, benzino garų arba aerozolių.** Jei nepaisoma šios atsargumo priemonės, kyla sprogdimo arba gaisro pavojus.
- **Nenukreipkite blykštės į motorinės transporto priemonės vairuotoją.** Jei nepaisoma šios atsargumo priemonės, kyla nelaimingų atsitikimų pavojus.

- **Laikykite šį gaminį vaikams nepasiekiamoje vietoje.** Jei nepaisoma šios atsargumo priemonės, kyla pavojus susižeisti arba sugadinti gaminį. Be to, žinokite, kad mažos dalys kelia pavojų užspringti. Jei vaikas prarytų bet kurią šio gaminio dalį, tuoj pat kreipkitės į medikus.
- **Nepainiokite, nevyniokite ir nesukite dirželių sau apie kaklą.** Jei nepaisoma šios atsargumo priemonės, kyla nelaimingų atsitikimų pavojus.
- **Nenaudokite akumuliatorių, įkroviklių, kintamosios srovės adapterių arba USB laidų, jei jie neskirti specialiai naudoti su šiuo gaminiumi. Kai naudojate akumuliatorių, įkroviklius, kintamosios srovės adapterius ir USB laidus, skirtus naudoti su šiuo gaminiumi:**
 - **Negadinkite, nemodifikuokite, netraukite per jėgą ir nelenkite laidų arba kabelių, nekiskite jų po sunkiais daiktais ir saugokite nuo karščio arba liepsnos.**
 - **Nenaudokite kelioninių keitiklių arba adapterių, skirtų keisti įtampos parametrus ar turinčių įmontuotus inverterius, keičiančius nuolatinę srovę kintamąja.**Jei nepaisoma šių atsargumo priemonių, kyla gaisro arba elektros smūgio pavojus.
- **Nelieskite kištuko, kol gaminys įkraunamas, ir nenaudokite kintamosios srovės adapterio perkūnijos metu.** Jei nepaisoma šios atsargumo priemonės, kyla elektros smūgio pavojus.
- **Nelieskite plikomis rankomis aplinkoje, kurioje yra ypač aukšta arba žema temperatūra.** Jei nepaisoma šios atsargumo priemonės, kyla pavojus nudegti arba nušalti.



ATSARGIAI!

- **Nepalikite objektyvo, nukreipto į saulę ar kitą ryškios šviesos šaltinį.** Objektyvo sufokusuota šviesa gali sukelti gaisrą ar apgadinti gaminio vidines dalis. Kai fotografuojate objektus su foniniu apšvietimu, neleiskite saulei patekti į kadra. Jei saulė yra arti kadro, į fotoaparata sufokusuota saulės šviesa gali sukelti gaisrą.
- **Išjunkite šį gaminį, jei draudžiama jį naudoti. Išjunkite belaidžio ryšio funkcijas, jei draudžiama naudoti belaidžio ryšio įrangą.** Šio gaminio skleidžiama radijo dažnių spinduliuotė gali trukdyti lėktuve, ligoninėse ar kitose medicinos įstaigose esančiai įrangai.
- **Išimkite akumuliatorių ir atjunkite kintamosios srovės adapterį, jei šis gaminys bus nenaudojamas ilgesnį laiką.** Jei nepaisoma šios atsargumo priemonės, kyla gaisro arba gaminio gedimo pavojus.

- **Nelieskite judančių objektyvo dalių arba kitų judančių dalių.** Jei nepaisoma šios atsargumo priemonės, kyla pavojus susižeisti.
- **Neleiskite blykstei suveikti, jei ji priglausta prie odos arba kitų daiktų ar yra labai arti.** Jei nepaisoma šios atsargumo priemonės, kyla pavojus nudegti arba sukelti gaisrą.
- **Integruotos blykstės nekelkite, jei ant fotoaparato kontaktinės jungties sumontuotas blykstės įrenginys.** Jei nepaisoma šios atsargumo priemonės, kyla gaisro arba elektros smūgio pavojus.
- **Nepalikite gaminio ten, kur jį ilgą laiką gali veikti itin aukšta temperatūra, pavyzdžiui, uždarytame automobilyje arba tiesioginiuose saulės spinduliuose.** Jei nepaisoma šios atsargumo priemonės, kyla gaisro arba gaminio gedimo pavojus.
- **Negabenkite fotoaparato, kol jis nenuimtas nuo trikojo ar kito panašaus priedo.** Jei nepaisoma šios atsargumo priemonės, kyla pavojus susižeisti arba sugadinti gaminį.



PAVOJUS dėl akumuliatorių

- **Nesielkite su akumuliatoriais netinkamai.** Jei nepaisoma toliau nurodytų atsargumo priemonių, iš akumuliatorių gali pradėti tekėti skystis, jie gali perkaisti, trūkti arba užsiliepsnoti:
 - Naudokite tik įkraunamuosius akumuliatorius, patvirtintus tinkamai naudoti su šiuo gaminiu.
 - Saugokite akumuliatorius nuo liepsnos arba didelio karščio.
 - Nebandykite išmontuoti.
 - Nelieskite kontaktų kaklo vėriniais, plaukų segtukais arba kitais metaliniais daiktais, kad nesukeltumėte trumpojo jungimo.
 - Saugokite nuo stiprių sutrenkimų akumuliatorius ir gaminius, į kuriuos jie įdėti.
- **Kraukite tik laikydamiesi pateiktų nurodymų.** Jei nepaisoma šios atsargumo priemonės, iš akumuliatorių gali pradėti tekėti skystis, jie gali perkaisti, trūkti arba užsiliepsnoti.
- **Jei akumuliatorių skysčio patektų į akis, gausiai plaukite švariu vandeniu ir tuoj pat kreipkitės į medikus.** Jei delsite, kyla pavojus pakenkti akims.



ĮSPĖJIMAS dėl akumuliatorių

- **Laikykite akumulatorius vaikams nepasiekiamoje vietoje.** Jei vaikas prarytų akumuliatorių, tuoj pat kreipkitės į medikus.
- **Nemerkite akumuliatorių į vandenį ir saugokite nuo lietaus.** Jei nepaisoma šios atsargumo priemonės, kyla gaisro arba gaminio gedimo pavojus. Jei gaminys sušlaptų, tuoj pat jį nusauskite rankšluosčiu arba kitu panašiu daiktu.
- **Jei pastebėtumėte, kad akumulatoriai kaip nors pasikeitė, pavyzdžiui, pakito jų spalva arba jie deformavosi, tuoj pat liaukitės juos naudoti. Nebekraukite akumuliatorių, jei nepavyksta jų įkrauti per nurodytą laikotarpį.** Jei šių atsargumo priemonių nepaisoma, iš akumuliatorių gali pradėti tekėti skystis, jie gali perkaisti, trūkti ar užsidegti.
- **Kai akumuliatorių nebereikia, izoliuokite jų kontaktus juoste.** Jei prie kontaktų prisilietų metalinis daiktas, kyla perkaitimo, trūkimo arba gaisro pavojus.
- **Jei akumuliatorių skysčio patektų ant žmogaus odos arba drabužių, tuoj pat gausiai plaukite sąlyčio vietą švariu vandeniu.** Jei nepaisoma šios atsargumo priemonės, kyla odos dirginimo pavojus.



Fotoaparato dalys

Fotoaparato korpusas

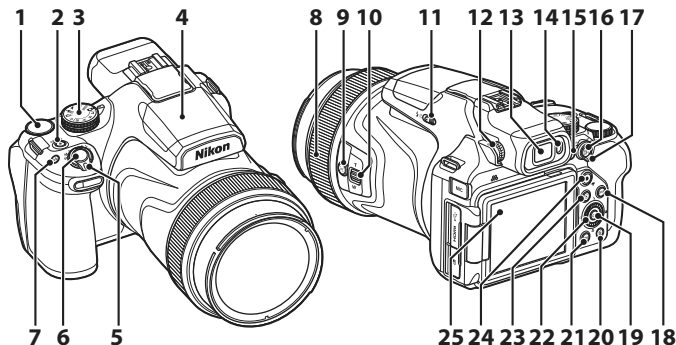

- | | | | |
|----|--|----|--|
| 1 | Komandų ratukas | 13 | Elektroninis vaizdo ieškiklis |
| 2 | Maitinimo jungiklis / maitinimo lemputė (įkrovimo lemputė) | 14 | Akių jutiklis |
| 3 | Režimo pasirinkimo ratukas | 15 | [] (ekrano) mygtukas |
| 4 | Integruota blykstė | 16 | [AE-L/AF-L] (AE-L/AF-L) mygtukas. |
| 5 | Priartinimo valdiklis | 17 | Fokusavimo režimo valdiklis |
| 6 | Užrakto atleidimo mygtukas | 18 | DISP (ekrano) mygtukas |
| 7 | Fn (funkcijos) mygtukas | 19 | [OK] (patvirtinti pasirinkimą) mygtukas |
| 8 | Valdymo žiedas | 20 | [Trash] (trynimo) mygtukas |
| 9 | [] (laikino atitolinimo) mygtukas | 21 | MENU (menu) mygtukas |
| 10 | Šoninis priartinimo valdiklis | 22 | Sukamasis kryptinis valdiklis (kryptinis valdiklis)* |
| 11 | [] (blykstės atidarymo) valdiklis | 23 | [] (atkūrimo) mygtukas |
| 12 | Dioptrijų reguliavimo valdiklis | 24 | [] (filmavimo) mygtukas |
| | | 25 | Ekranas |

* Šiame vadove kryptinio valdiklio viršutinės, apatinės, kairiosios arba dešinėsios dalies paspaudimo veiksmai nurodomi piktograma ▲, ▼, ◀ arba ▶.

Kaip pradėti

Fotoaparato dirželio tvirtinimas

Dirželį pritvirtinkite kairiajame ir dešiniajame fotoaparato šone.

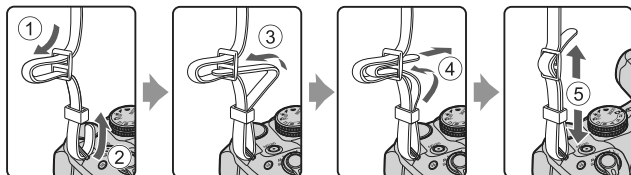

Objektyvo dangtelio ir objektyvo gaubto uždėjimas

- Kai nefotografuojate, uždėkite objektyvo dangtelį, kad apsaugotumėte objektyvą.
- Objektyvo gaubtas užstoja šviesą, kuri turi neigiamos įtakos vaizdui, ir padeda apsaugoti fotoaparata. Objektyvo gaubto nenaudokite, kai fotografuojate su blykste arba kai fotografuojant reikia AF pagalbinio apšvietimo lemputės.

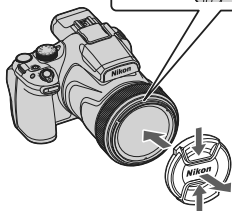
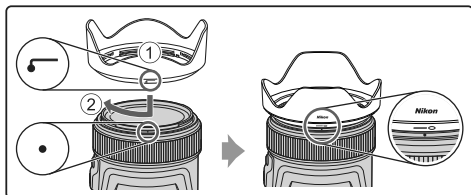

Jei objektyvo gaubtas nenaudojamas

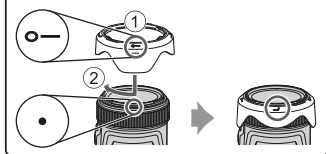

Akumulatoriaus ir atminties kortelės įdėjimas

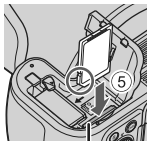
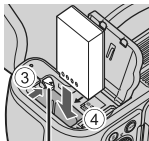
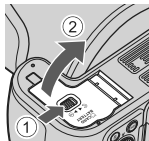

Akumulatoriaus
fiksatorius

Atminties kortelės lizdas

- Tinkamai nukreipę teigiamą ir neigiamą akumulatoriaus kontaktus, pastumkite oranžinį akumulatoriaus fiksatorių (3) ir iki galo įstatykite akumuliatorių į vietą (4).
- Atminties kortelę stumkite, kol ji užsifiksuos (5).
- Būkite atidūs, kad neįdėtumėte akumulatoriaus ar atminties kortelės apverstos arba priešingu galu, kadangi tai gali sukelti gedimą.
- Kai atminties kortelės apsaugos nuo įrašymo jungiklis nustatytas į padėtį „lock“, nuotraukų neįmanoma įrašyti arba pašalinti ir kortelės neįmanoma suformatuoti.

✓ Atminties kortelės formatavimas

Pirmą kartą dėdami į šį fotoaparata kituose įrenginiuose naudotą atminties kortelę, būtinai suformatuokite ją naudodami šį fotoaparata.

- **Įsidėmėkite, kad formatuojant atminties kortelę visam laikui ištrinami visi vaizdai ir kiti duomenys, esantys atminties kortelėje.** Prieš formatuodami atminties kortelę būtinai pasidarykite visų vaizdų, kuriuos norite išsaugoti, kopijas.
- Įstatykite atminties kortelę į fotoaparata, paspauskite mygtuką **MENU** ir sąrankos meniu (17) pasirinkite **Format card (formatuoti kortelę)**.

Akumulatoriaus ir atminties kortelės išėmimas

Išjunkite fotoaparata ir įsitikinkite, ar maitinimo lemputė ir ekranas išsijungė, tuomet atidarykite akumulatoriaus skyriaus / atminties kortelės lizdo dangtelį.

- Pastumkite akumulatoriaus fiksatorių, kad galėtumėte jį išimti.
- Švelniai pastumkite atminties kortelę į fotoaparata, kad ji šiek tiek išsoktų.
- Jei fotoaparatas ką tik buvo naudojamas, atsargiai elkitės su fotoaparatu, akumulatoriumi ir atminties kortele, nes jie gali būti įkaitę.

Akumulatoriaus įkrovimas

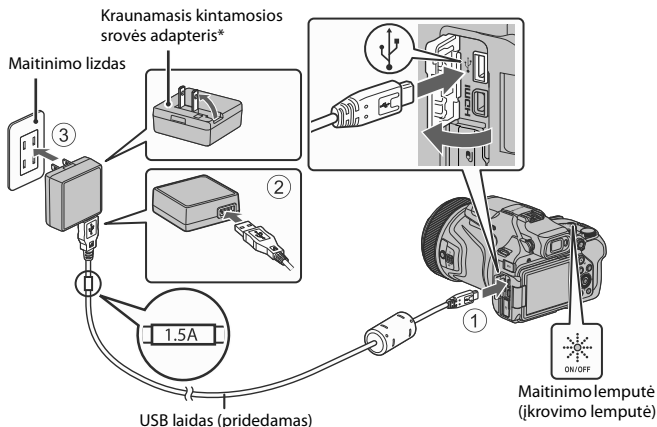

* Kištuko adapteris parenkamas atsižvelgiant į įsigijimo šalį ar regioną. Kištuko adapterio forma skiriasi atsižvelgiant į įsigijimo šalį ar regioną.

- Krauti pradedama, kai fotoaparatas su įdėtu akumuliatoriumi prijungiamas prie elektros lizdo, kaip parodyta iliustracijoje. Kai akumuliatorius įkraunamas, maitinimo lemputė (įkrovimo lemputė) lėtai mirksi.
- Kai įkrovimas baigtas, maitinimo lemputė išsijungia. Atjunkite kraunamąjį kintamosios srovės adapterį nuo elektros lizdo ir atjunkite USB laidą. Visiškai išsikrovusio akumulatoriaus įkrovimo laikas yra maždaug 3 valandos.
- Jei maitinimo lemputė mirksi tankiai, akumuliatoriaus negalima įkrauti dėl kurios nors iš toliau nurodytų tikėtinų priežasčių:
 - Aplinkos temperatūra netinkama įkrauti.
 - USB laidas arba kraunamasis kintamosios srovės adapteris nėra tinkamai prijungti.
 - Akumuliatorius yra pažeistas.

✓ Pastabos dėl USB laido

- Naudokite tik UC-E21 USB laidą. Naudojant kitą USB laidą nei UC-E21, gaminys gali perkaisti, kilti gaisras ar elektros šokas.
- Patikrinkite kištukų formą ir kryptį, neikiškite ir netraukite kištukų juos pakreipę.

✓ Pastabos apie akumuliatoriaus įkrovimą

- Fotoaparatai galima valdyti įkraunant akumuliatorių, tačiau tuomet įkrovimo laikas pailgėja. Valdant fotoaparatai, maitinimo lemputė (įkrovimo lemputė) užgesa.
- Jokiomis aplinkybėmis nenaudokite kito gamintojo arba modelio kraunamojo kintamosios srovės adapterio – naudokite tik kraunamąjį kintamosios srovės adapterį EH-73P, be to, nenaudokite USB kintamosios srovės adapterio arba mobiliojo telefono akumuliatoriaus įkroviklio, kurį galima įsigyti parduotuvėse. Jei nepaisysite šio įspėjimo, fotoaparatas gali perkaisti arba sugesti.

Ekranas atlenkimas

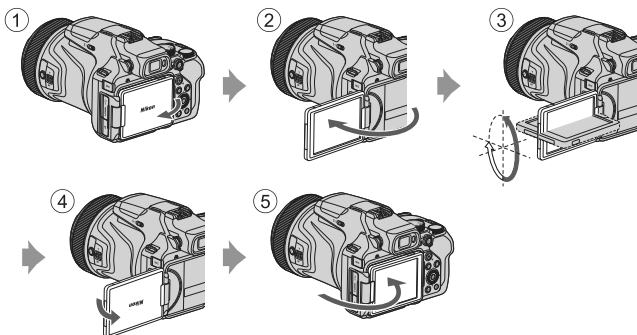

- Galima reguliuoti ekraną kryptį ir kampą. Fotografuodami įprastai, priglaskite ekraną prie fotoaparato nugarėlės taip, kad ekranas būtų nukreiptas išorėn (⑤).
- Jei fotoaparato nenaudojate arba jį nešatės, priglaskite ekraną prie fotoaparato korpuso taip, kad ekranas būtų nukreiptas vidun (①).

✓ Pastabos dėl ekrano

- Ekranas reguliavimo diapazonas gali būti mažesnis, jei prie fotoaparato prijungtas laidas arba priedų.
- Keisdami ekrano padėtį, nenaudokite per didelės jėgos ir, neviršydami jo reguliavimo diapazono ribų, lenkite jį lėtai, kad nepažeistumėte jungties.

Fotoaparato konfigūravimas

1 Įjunkite fotoaparatą.

- Kryptiniu valdikliu parinkite ir suderinkite nustatymus.

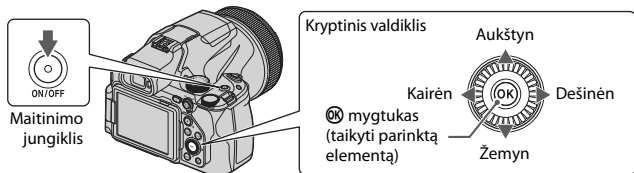

- Atveriamas kalbos parinkimo dialogo langas. Kai atveriamas dešinėje iliustruojamas dialogo langas, spausdami kryptinio valdiklio dalį ▲ arba ▼ pažymėkite kalbą ir jai parinkti spauskite OK.
- Kalbą galima bet kada pakeisti, naudojant sąrankos meniu parinktį **Language (kalba)** (📖17).

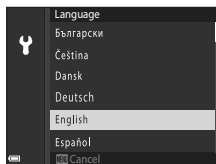

2 Pasirinkite **Yes (taip)** ir spauskite OK.

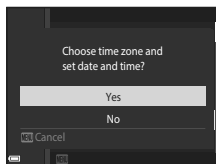

3 Pažymėkite namų laiko juostą ir spauskite OK.

- Vasaros laikui įjungti spauskite ▲. Žemėlapy viršuje atsiras piktograma 🌞. Vasaros laikui išjungti spauskite ▼.

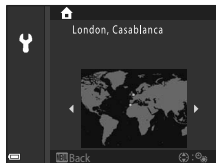

4 Spausdami ▲ arba ▼ parinkite datos formatą ir spauskite OK.

5 Įveskite esamą datą bei laiką ir spauskite **OK**.

- Spausdami ◀ arba ▶, pažymėkite elementus, o spausdami ▲ arba ▼, juos pakeiskite.
- Parinkite minučių laukelį ir nustatytos reikšmės patvirtinimui spauskite **OK**.

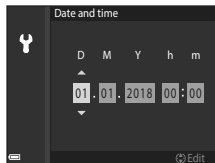

6 Kai bus pateiktas klausimas, spausdami ▲ arba ▼ pažymėkite **Yes (taip)** ir spauskite **OK**.

- Kai konfigūravimas baigiamas, fotoaparate atveriamas fotografavimo ekranas.

Laikrodžio nustatymas iš naujo

Sąrankos meniu parinktį **Time zone and date (laiko juosta ir data)** galima naudoti parinkti laiko juostai ir nustatyti fotoaparato laikrodžiui.



Ijungti arba išjungti vasaros laiką galima naudojant meniu **Time zone (laiko juosta)**.

Programėlės SnapBridge naudojimas

Jei naudojant programėlę SnapBridge sudaromas belaidis fotoaparato ir išmaniojo prietaiso ryšys, fotoaparatu daromas nuotraukas galima perkelti į išmanųjį prietaisą arba fotografuoti nuotoliniu būdu. Ryšio sudarymo procedūra aprašyta pridėtame dokumente „SnapBridge prisijungimo vadovas“.



Pagrindiniai fotografavimo ir atkūrimo veiksmai

Fotografavimas

Šiame pavyzdyje naudojamas režimas  (automatinis). Režimu  (automatinis) galima įprastai fotografuoti įvairiomis fotografavimo sąlygomis.

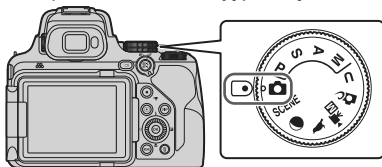
1 Pasukite režimo pasirinkimo ratuką į padėtį .



- Akumulatoriaus įkrovos lygio daviklis
: akumulatoriaus įkrovos lygis aukštas.
: akumulatoriaus įkrovos lygis žemas.
- Norėdami perjungti informaciją, kaskart rodomą ekrane, paspauskite **DISP** (ekrano) mygtuką.

Likusių ekspozicijų skaičius



Akumulatoriaus įkrovos lygio daviklis

2 Laikykite fotoaparatą nejudindami.

- Neuždenkite objektyvo, blykstės, AF pagalbinio apšvietimo lemputės, mikrofono ir garsiakalbio pirštais ar kitais daiktais.

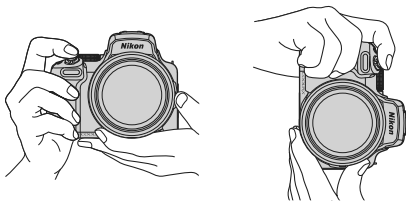

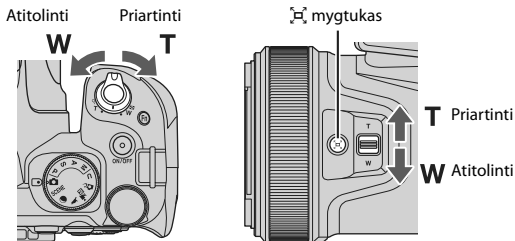

3 Sukomponuokite nuotrauką.

- Sukant priartinimo valdiklį arba šoninį priartinimo valdiklį, keičiama priartinančio objektyvo padėtis.
- Jei nustatę objektyvą į teleobjektyvo padėtį nebeatote objekto, paspauskite  (laikino atitolinimo) mygtuką, kad laikinai praplėstumėte matomą sritį ir galėtumėte lengviau sukomponuoti objektą.



Trikojo naudojimas

- Trikojį rekomenduojame naudoti, kai fotoaparatą reikia išlaikyti stabilų toliau nurodytose situacijose:
 - fotografuojant tamsoje, pasirinkus blykstės režimo nustatymą  (išjungta);
 - naudojant teleobjektyvo nustatymą.
- Naudodami trikojį, kad fotoaparatas nejudėtų, sąrankos meniu ( 17) nustatykite **Vibration reduction (virpesių mažinimas)** kaip **Off (išjungta)**, kad neįvyktų galimų šios funkcijos klaidų.
- Kai fotoaparatą pritvirtinsite ant trikojo, įsitikinkite, kad fotoaparatas nenuvirs, kai objektyvu vaizdą artinsite arba tolinsite. Vieną trikojo koją ištieskite link fotografuojamo objekto, o kitas dvi kojas – vienodu atstumu link savęs.
- Naudojamas fotoaparatas gali šiek tiek pajudėti, net jei jis yra pritvirtintas prie trikojo, o tai gali trukdyti automatiniam fokusavimui. Palaukite kelias sekundes po fotoaparato veikimo, tada lėtai paspauskite užrakto atleidimo mygtuką.

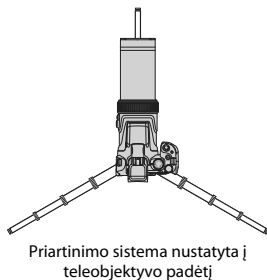
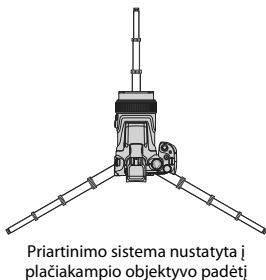

4 Paspauskite užrakto atleidimo mygtuką iki pusės.

- Užrakto atleidimo mygtuko paspaudimas „iki pusės“ reiškia mygtuko paspaudimą iki padėties, kurioje juntamas silpnas pasipriešinimas, ir laikymą joje.
- Sufokusavus objektą, fokusavimo sritis arba židinio daviklis šviečia žaliai.
- Kai naudojamas skaitmeninis priartinimas, fotoaparatas sufokusuoja vaizdą kadro centre, o fokusavimo sritis nerodoma.
- Jei fokusavimo sritis arba židinio daviklis mirksi, fotoaparatas negali sufokusuoti. Pakoreguokite kompoziciją ir dar kartą pabandykite iki pusės nuspausti užrakto atleidimo mygtuką.

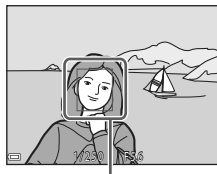
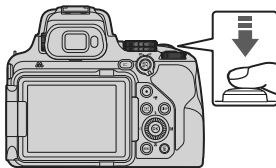

Fokusavimo sritis

5 Nepakeldami piršto, paspauskite užrakto atleidimo mygtuką iki galo.



✓ Pastabos dėl vaizdų ir filmų įrašymo

Įrašant vaizdus ar filmus likusių ekspozicijų skaičių ar likusią filmavimo trukmę rodantys indikatoriai mirksi. **Neatidarykite akumulatoriaus skyriaus / atminties kortelės lizdo dangtelio ir neišimkite akumulatoriaus arba atminties kortelės**, kol mirksi indikacija. Taip darydami galite prarasti duomenis arba sugadinti fotoaparata ar atminties kortelę.

✍ Funkcija Auto Off (automatinis išjungimas)

- Jei fotoaparatas vieną minutę nenaudojamas, ekranas išsijungia, fotoaparatas pradeda veikti budėjimo režimu, o maitinimo lemputė mirksi. Fotoaparatas išsijungia praėjus maždaug trimis minutėms po perėjimo į budėjimo režimą.
- Jei norite vėl įjungti ekraną, kai fotoaparatas veikia budėjimo režimu, atlikite kokį nors veiksmą, pvz., paspauskite maitinimo jungiklį arba užrakto atleidimo mygtuką.

Integruotos blykstės naudojimas

Tais atvejais, kai reikalinga blykstė, pvz., kai fotografuojate tamsioje aplinkoje arba objektą su foniniu apšvietimu, integruotos blykstės pakėlimui paslinkite  (blykstės atidarymo) valdiklį.

- Jei integruotos blykstės nenaudojate, nuleiskite ją švelniai spausdami, kol užsidarydama spragtelės.

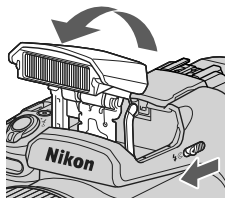

Kontaktinės jungties dangtelio BS-1 (galima įsigyti atskirai) tvirtinimas

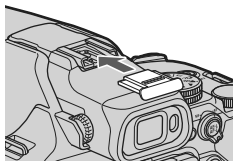

①



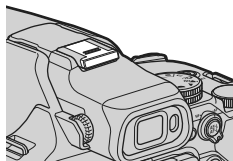

②



Filmavimas

Jei norite pradėti filmuoti, įjunkite fotografavimo rodinį ir paspauskite  (▶) filmavimo) mygtuką.

- Norėdami baigti filmuoti, paspauskite  (▶) mygtuką. Jei režimo pasirinkimo ratukas pasukamas į padėtį  (Movie manual (rankinis filmavimas)), galima nustatyti filmavimo metu taikomą užrakto greitį ir f skaičių.

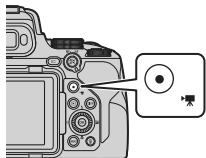



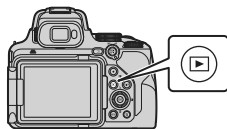

Vaizdų atkūrimas

1 Jei norite įjungti atkūrimo režimą, paspauskite (atkūrimo) mygtuką.

- Jei paspausite ir palaikysite mygtuką , kol fotoaparatas išjungtas, fotoaparatas bus įjungtas ir jame ims veikti atkūrimo režimas.



2 Naudodami kryptinį valdiklį pasirinkite norimą peržiūrėti vaizdą.

- Jei per vaizdus norite slinkti greitai, paspauskite ir palaikykite .
- Vaizdus taip pat galima pasirinkti sukant kryptinį valdiklį.
- Norėdami perjungti informaciją, kaskart rodomą ekrane, paspauskite **DISP** (ekrano) mygtuką.
- Norėdami atkurti įrašytą filmą, paspauskite mygtuką .
- Norėdami vėl įjungti fotografavimo režimą, paspauskite mygtuką  arba užrakto atleidimo mygtuką.
- Jei norite priartinti viso kadro atkūrimo režimu rodomą nuotrauką, pastumkite priartinimo valdiklį **T** () link.

Rodyti ankstesnį vaizdą

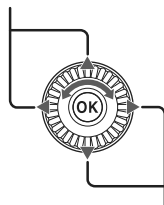

Rodyti kitą vaizdą



- Jei norite įjungti miniatiūrų atkūrimo režimą ir ekrane matyti kelis vaizdus, kai nustatytas viso kadro atkūrimo režimas, pasukite priartinimo valdiklį į padėtį **W** ()

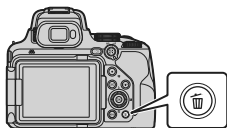

Vaizdų trynimasis

- 1** Norėdami ištrinti ekrane rodomą nuotrauką, paspauskite  (trynimo) mygtuką.



- 2** Kryptiniu valdikliu   pasirinkite norimą trynimo metodą ir paspauskite mygtuką .

- Jei norite išeiti netrindami, paspauskite mygtuką **MENU**.

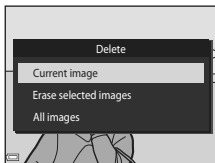

- 3** Pasirinkite **Yes (taip)** ir paspauskite mygtuką .

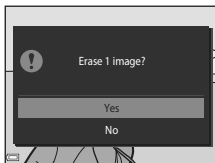

- Ištrintų vaizdų neįmanoma atkurti.



Pastabos dėl vaizdų, kurie vienu metu išsaugomi RAW ir JPEG formatais, trynimasis

Kai šiuo fotoaparatu trinate nuotraukas, užfiksuotas nustačius parametru **Image quality (nuotraukos kokybė)** parinktį **RAW + Fine (RAW ir aukštos kokybės JPEG)** arba **RAW + Normal (RAW ir normalios kokybės JPEG)**, ištrinamos abi nuotraukos, tuo pat metu įrašytos RAW ir JPEG formatais. Tik vieno formato vaizdų ištrinti neįmanoma.

Nepertraukiamai užfiksuotų nuotraukų (sekos) trynimasis

- Nepertraukiamai užfiksuoti vaizdai įrašomi kaip seka ir tik pirmasis sekos vaizdas (pagrindinė nuotrauka) rodomas atkūrimo režimu (numatytasis nustatymas).
- Jeigu paspausite mygtuką , kai bus rodoma pagrindinė vaizdų sekos nuotrauka, visi sekos vaizdai bus ištrinti.
- Jei norite ištrinti atskirus sekos vaizdus, paspauskite mygtuką , kad vaizdai būtų rodomi po vieną, tada paspauskite mygtuką .



Užfiksuoto vaizdo ištrynimasis, naudojant fotografavimo režimą

Jei naudojate fotografavimo režimą, paspauskite mygtuką , jei norite ištrinti paskutinį išsaugotą vaizdą.

Kitos funkcijos

Fotografavimo režimo pasirinkimas

Galima pasukti režimo pasirinkimo ratuką, kad reikiamas fotografavimo režimas būtų sulygiuotas su indikacine žyme fotoaparato korpuse.

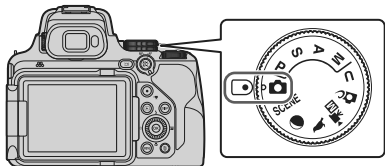

- **📷 (automatinis) režimas**

Šį režimą pasirinkite, kai norite įprastai fotografuoti įvairiomis fotografavimo sąlygomis.

- **SCENE, 🌙 ir 🐦 (scenos) režimai**

Jei pagal fotografavimo sąlygas parinksite kurį nors scenos režimą, fotografuojant bus taikomi minėtas sąlygas atitinkantys nustatymai.

- **SCENE**: paspauskite mygtuką **MENU** ir pasirinkite scenos režimą. Nustačius **Scene auto selector (scenos automatinis parinkiklis)**, fotoaparatas atpažįsta fotografavimo sąlygas, kai sukomponuojate nuotrauką, todėl galite fotografuoti naudodami toms sąlygoms tinkamus nustatymus.

- 🌙 (moon (mėnulis)): nustatę priartinimo sistemą į teleobjektyvo padėtį, šį režimą naudokite mėnuliui fotografuoti.

- 🐦 (bird-watching (paukščių stebėjimas)): nustatę priartinimo sistemą į teleobjektyvo padėtį, šį režimą naudokite paukščiams fotografuoti.

- **🎨 (kūrybinis) režimas**

Taikykite efektus fotografuojamiems vaizdams.

- **Režimai P, S, A ir M**

Rinkitės šiuos režimus, jei norite labiau kontroliuoti fotografavimo procesą, reguliuodami užrakto greitį ir f skaičių.

- **U (User settings (naudotojo nustatymai)) režimas**

Nustatymus, dažnai naudojamus režimais **P, S, A** ir **M**, galima išsaugoti. Jei norite fotografuoti naudodami išsaugotus nustatymus, režimo pasirinkimo ratuką pasukite į padėtį **U**.

- **🎬 (Movie manual (rankinis filmavimas)) režimas**

Filmuoti galima įjungus automatinį diafragmos pirmumo arba rankinį ekspozicijos režimą.

Fotografavimo funkcijų nustatymas kryptiniu valdikliu

Kai rodomas fotografavimo ekranas, spausdami kryptinį valdiklį ▲ (⚡) ◀ (⌚) ▼ (🌸) ▶ (📷) galite nustatyti toliau aprašytas funkcijas.

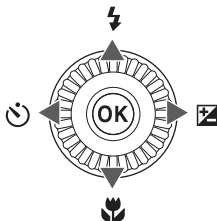

- ⚡ **Blykstės režimas**

Blykstės režimą galima nustatyti pagal fotografavimo sąlygas.

- ⌚ **Self-timer (automatinis laikmatis)/Smile timer (šypsenos laikmatis)**

Fotoaparato užraktas atleidžiamas, kai nuo užrakto atleidimo mygtuko paspaudimo praeina nustatytasis laikas. Jei įjungtas šypsenos laikmatis, fotoaparatas užraktą atleidžia automatiškai, kai aptinka besišypsančio žmogaus veidą.

- 🌸 **Fokusavimo režimas**

Atsižvelgiant į atstumą iki objekto galima nustatyti AF (automatinis fokusavimas), 🌸 (stambaus plano padėtis) arba ▲ (begalybė) (jei fokusavimo režimo valdiklis nustatytas į padėtį AF (automatinis fokusavimas)).







- 📷 **Exposure compensation (ekspozicijos kompensavimas)**

Galima reguliuoti bendrąjį vaizdo ryškumą.

Funkcijos, kurias galima nustatyti, skiriasi priklausomai nuo fotografavimo režimo.

Meniu operacijos

Nustatymus toliau išvardytuose meniu galima keisti paspaudus **MENU** (menu) mygtuką.

-  **Shooting menu (fotografavimo meniu)**^{1,2}
-  **Movie manual mode (rankinio filmavimo režimas) meniu**³
-  **Filmų meniu**¹
-  **Playback menu (atkūrimo meniu)**⁴
-  **Network menu (tinklo meniu)**
-  **Sąrankos meniu**

¹ Paspauskite mygtuką **MENU**, kai rodomas fotografavimo rodinys.

² Meniu piktogramos ir galimos nustatymų parinktys priklauso nuo fotografavimo režimo.

³ Kol rodomas fotografavimo ekranas, pasukite režimo pasirinkimo ratuką į padėtį  (Movie manual (rankinis filmavimas)) ir paspauskite mygtuką **MENU**.

⁴ Paspauskite mygtuką **MENU**, kai rodomas atkūrimo rodinys.

1 Paspauskite mygtuką **MENU** (menu).

- Rodomas meniu.

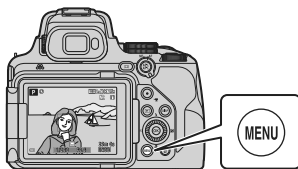

2 Paspauskite kryptinį valdiklį .

- Dabartinė meniu piktograma rodoma geltonai.

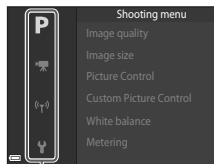

Meniu piktogramos

3 Pasirinkite meniu piktogramą ir paspauskite mygtuką .

- Dabar meniu parinktys galima pasirinkti.

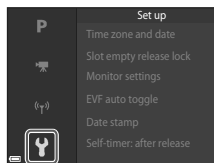

4 Pasirinkite meniu parinktį ir paspauskite mygtuką **OK**.

- Kai kurių meniu parinkčių negalima nustatyti, atsižvelgiant į naudojamą fotografavimo režimą arba fotoaparato būseną.
- Elementus taip pat galima pasirinkti sukant kryptinį valdiklį.

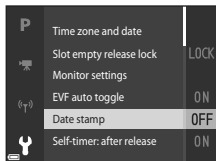

5 Pasirinkite nustatymą ir paspauskite mygtuką **OK**.

- Jūsų pasirinktas nustatymas bus pritaikytas.
- Baigę naudoti meniu, paspauskite mygtuką **MENU**.
- Kai rodomas meniu, galite perjungti fotografavimo režimą paspausdami užrakto atleidimo mygtuką arba **(P/A)** mygtuką.

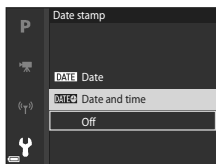

Fn (funkcijos) mygtuko naudojimas

Jei mygtukas **Fn** paspaudžiamas esant įjungtam režimui **P**, **S**, **A**, **M** arba **U**, galima sparčiai konfigūruoti iš anksto išsaugotas meniu parinktis (numatytasis nustatymas yra **Continuous (nepertraukiamas)**). Jei norite nustatyti kitą meniu parinktį, pasirinkite **[Fn] Fn button (Fn mygtukas)**, tada pasirinkite norimą meniu parinktį.

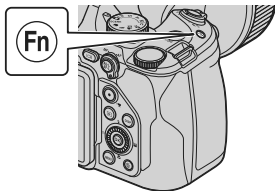

Techninės pastabos

Pastabos

Pastabos klientams Europoje

ATSARGIAI!: SPROGIMO PAVOJUS NAUDOJANT NETINKAMO TIPO AKUMULIATORIŲ.

Šis ženklas reiškia, kad elektros ir elektroninė įranga turi būti surenkama atskirai. Tai taikoma tik vartotojams Europos šalyse:

- Šis gaminy s sukurtas atskirai surinkti tinkamame surinkimo punkte. Nemeskite su buitinėmis atliekomis.
- Atskirai surenkant ir perdirbant, taupomi gamtiniai ištekčiai ir padedama išvengti neigiamų pasekmių žmonių sveikatai bei aplinkai, kurios galimos netinkamai utilizuojant įrangą.
- Daugiau informacijos galite gauti iš pardavėjo ar vietinių kompetentingų specialistų, atsakingų už atliekų tvarkymą.



UTILIZUOKITE NAUDOTUS AKUMULIATORIUS LAIKYDAMIESI NURODYMŲ.

Šis simbolis ant akumulatoriaus nurodo, kad akumulatorius turi būti surenkamas atskirai.

Toliau pateikti nurodymai taikomi tik naudotojams Europos šalyse.

- Tiek šiuo simboliu pažymėti, tiek nepažymėti akumulatoriai turi būti surenkami atskirai, tinkamame surinkimo punkte. Neišmeskite su buitinėmis atliekomis.
- Daugiau informacijos galite gauti iš pardavėjo arba vietinių įstaigų, atsakingų už atliekų tvarkymą.



Pastabos dėl belaidžio ryšio funkcijų

Belaidžių įrenginių apribojimai

Šiame gaminyje įmontuotas belaidžio ryšio siųstuvai-įmtuvai atitinka belaidžio ryšio taisykles pardavimo šalyje ir neskirtas naudoti kitose šalyse (gaminiai, kurie įsigyti ES arba ELPA, gali būti naudojami bet kur ES ir ELPA teritorijoje). Nikon neprisiima atsakomybės už naudojimą kitose šalyse. Jei vartotojai nėra tikri dėl pradinės pardavimo šalies, jie turi kreiptis vietinį Nikon techninės priežiūros centrą arba Nikon įgaliotąjį techninės priežiūros atstovą. Šis apribojimas taikomas tik belaidžio ryšio naudojimui ir netaikomas bet kokiam kitam gaminio naudojimui.

Sauga

Vienas iš šio gaminio pranašumų yra tai, kad jis leidžia kitiems laisvai prisijungti ir apsieikti duomenimis belaidžiu ryšiu bet kurioje jo diapazono vietoje, tačiau, neįjungus saugos funkcijos, gali kilti šių problemų:

- Duomenų vagystė: piktavaliai pašaliniai asmenys gali perimti belaidžiu ryšiu siunčiamus duomenis, kad pavogtų naudotojų ID, slaptažodžius ir kitus asmens duomenis.
- Neleistina prieiga: leidimo neturintys naudotojai gali prisijungti prie tinklo ir keisti duomenis ar imtis kitų tyčinių veiksmų. Atkreipkite dėmesį, kad dėl belaidžių tinklų konstrukcijos po specialių išpuolių kyla neleistinos prieigos pavojus, net jei įjungta saugos funkcija. Nikon nėra atsakinga už duomenų ar informacijos nutekėjimą, kuris gali įvykti perduodant duomenis.
- Nesijunkite prie tinklų, kurių naudoti leidimo neturite (net jei jie rodomi išmaniajame telefone arba planšetiniame kompiuteryje). Nesilaikant nurodymo, tai gali būti laikoma neleistina prieiga. Junkitės tik prie tinklų, kuriuos turite leidimą naudoti.

Asmeninės informacijos tvarkymas ir atsakomybę naikinanti sutarties sąlyga

- Gaminyje registruota ir sukonfigūruota vartotojo informacija, įskaitant belaidžio LAN prisijungimo nustatymus ir kitą asmeninę informaciją, gali pasikeisti ir pradingti dėl naudojimo klaidos, statinio elektros krūvio, nelaimingo atsitikimo, gedimo, remonto arba kitokių aplinkybių. Visada sukurkite atskiras svarbios informacijos kopijas. Nikon neatsakinga už bet kokią tiesioginę ar netiesioginę žalą arba pelno praradimą, kurie atsirado pasikeitus arba dingus su Nikon nesietinam turiniui.
- Prieš išmesdami ar perduodami šį gaminį kitam asmeniui, sąrankos meniu (📖17) pasirinkite **Reset all (nustatyti viską iš naujo)**, kad ištrintumėte visą gaminyje registruotą ir sukonfigūruotą naudotojo informaciją, įskaitant belaidžio LAN ryšio nustatymus ir kitokią asmeninę informaciją.
- Nikon neatsako už jokią žalą, kilusią trečiosioms šalims be leidimo naudojant šį gaminį, jei gaminyje būtų pavogtas arba prarastas.

Atsargumo priemonės eksportuojant šį gaminį į užsienį

Šis gaminys kontroliuojamas pagal Jungtinių Valstijų eksporto administracijos taisykles (EAR). Jungtinių Valstijų valdžios leidimo eksportuoti į užsienį nereikia, išskyrus į tas šalis, kurioms pagal šį dokumentą taikomas embargas arba specialūs kontrolės reikalavimai: Kuba, Iranas, Šiaurės Korėja, Sudanas ir Sirija (sąrašas gali būti keičiamas).

Pranešimas pirkėjams Europoje

Atitikties deklaracija (Europai)

Šiuo dokumentu Nikon Corporation deklaruoja, kad radijo įranga, kurios tipas yra COOLPIX P1000, atitinka Direktyvos 2014/53/ES reikalavimus.

Visas ES atitikties deklaracijos tekstas pateikiamas šiuo interneto adresu:

http://imaging.nikon.com/support/pdf/DoC_P1000.pdf.

- Veikimo dažnis:
 - Wi-Fi: 2412–2462 MHz (1–11 kanalų)
 - Bluetooth: 2402–2480 MHz
 - Mažos energijos Bluetooth: 2402–2480 MHz
- Didžiausia išėjimo galia:
 - Wi-Fi: 9,2 dBm (EIRP)
 - Bluetooth: 7,2 dBm (EIRP)
 - Mažos energijos Bluetooth: 7,2 dBm (EIRP)

Gaminio priežiūra

Naudodami ir laikydami įrenginį vadovaukitės toliau nurodytomis atsargumo priemonėmis ir įspėjimais, nurodytais skyriuje „Jūsų saugumui“ (iv–ix).

Fotoaparatas

Saugokite fotoaparatą nuo stiprių smūgių

Po stipraus smūgio ar virpėjimo fotoaparatas gali blogai veikti. Taip pat nelieskite ir nespauskite objektyvo.

Laikykite sausai

Prietaisas bus sugadintas, jei įmerkite jį į vandenį arba laikysite labai drėgnoje aplinkoje.

Saugokite nuo staigių temperatūros pokyčių

Staigūs temperatūros pokyčiai, pvz., įeinant į šildomą patalpą arba išeinant iš jos šaltą dieną, gali tapti kondensacijos fotoaparato viduje priežastimi. Norėdami išvengti kondensacijos, prieš galimus staigius temperatūros pokyčius įdėkite fotoaparatą į dėklą arba į plastikinį maišelį.

Laikykite atokiau nuo stiprių magnetinių laukų

Nenaudokite ir nelaikykite fotoaparato šalia įrangos, skleidžiančios stiprią elektromagnetinę spinduliuotę ar magnetinius laukus. Nesilaikydami šio įspėjimo galite netekti duomenų arba sugadinti fotoaparatą.

Objektyvo nenukreipkite į saulę

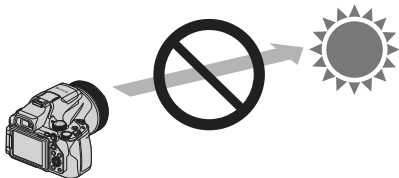

Naudodami fotoaparatą arba palikdami jį be priežiūros be objektyvo dangtelio, nenukreipkite objektyvo į saulę arba kitus ryškios šviesos šaltinius. Stiprios šviesos šaltinių, pvz., saulės, spinduliai koncentruojami per lęšį; dėl to gali deformuotis objektyvo vidaus dalys arba išblukti ar apdegti vaizdo jutiklis. Fotoaparatas gali būti sugadintas net tada, kai objektyvas būna nukreiptas į saulę tik kelias sekundes, ypač kai nustatyta teleobjektyvo padėtis.

Jei vidinės objektyvo dalys deformuotos, gali neveikti fotoaparato ekspozicijų valdymo įtaisas. Išblukus ar apdegus vaizdo jutikliui, vaizduose gali atsirasti nelygumų.

Jei nenaudojate fotoaparato, rekomenduojama uždėti objektyvo dangtelį.

Prieš išimdami ar atjungdami maitinimo šaltinį ar atminties kortelę gaminį išjunkite

Negalima išimti akumuliatoriaus, kai fotoaparatas įjungtas arba tuo metu, kai įrašomi ar trinami vaizdai. Priverstinai nutraukus maitinimą tokiomis aplinkybėmis, galima prarasti duomenis arba pakenkti atminties kortelei ar vidinėms mikroschemoms.

Pastabos dėl ekrano

- Ekranai (įskaitant elektroninius vaizdo ieškiklius) gaminami naudojant itin tikslius metodus; bent 99,99 % pikselių yra efektyvūs ir ne daugiau nei 0,01 % būna neveikiantys arba su defektais. Dėl to šiuose ekranuose gali būti pikselių, kurie visada šviečia (balta, raudona, mėlyna arba žalia spalvomis) arba niekada nešviečia (juoda spalva). Tai nėra gedimas ir neturi jokios įtakos prietaisui įrašomiems vaizdams.
- Esant ryškiam apšvietimui, vaizdus ekrane gali būti sunku žiūrėti.
- Saugokite ekraną nuo spaudimo, kadangi jis gali padaryti žalos ar sukelti gedimą. Jei ekranas sudužtų, būkite atsargūs, kad nesusižalotumėte stiklo šukėmis ir kad iš monitoriaus ant odos, į akis ar burną nepatektų skystųjų kristalų.

Akumuliatorius

Atsargumo priemonės

- Atminkite, kad po naudojimo akumuliatorius gali būti įkaitęs.
- Nenaudokite akumuliatoriaus, jei aplinkos temperatūra yra žemesnė nei 0 °C arba aukštesnė nei 40 °C, nes jis gali sugesti arba pradėti prastai veikti.
- Pastebėję bet kokius nukrypimus, tokius kaip pernelyg didelis karštis, dūmai ar neįprastas kvapas, sklindantys nuo akumuliatoriaus, nedelsiant nustokite jį naudodę ir kreipkitės į artimiausią platintoją arba Nikon įgaliotąjį techninės priežiūros atstovą.
- Išėmę akumuliatorių iš fotoaparato arba papildomai įsigijamo akumuliatoriaus kroviklio, įdėkite akumuliatorių į plastikinį maišelį ar pan., kad izoliuotumėte kontaktus.

Akumuliatoriaus įkrovimas

Prieš naudodami fotoaparata patikrinkite akumuliatoriaus įkrovos lygį ir, jei reikia, jį įkraukite arba pakeiskite.

- Akumuliatorių prieš naudojimą įkraukite patalpoje, kurioje aplinkos temperatūra yra 5–35 °C.
- Aukšta akumuliatoriaus temperatūra gali sutrukdyti tinkamai ar iki galo įkrauti akumuliatorių ir pakenkti akumuliatoriaus veikimui. Įsidėmėkite, jog akumuliatorius gali būti įkaitęs po naudojimo. Prieš pradėdami krauti palaukite, kol akumuliatorius atvės. Kai į šį fotoaparata įdėtas akumuliatorius kraunamas naudojant kraunamąjį kintamosios srovės adapterį arba kompiuterį, akumuliatorius neįkraunamas, jei jo temperatūra yra žemesnė nei 0 °C arba aukštesnė nei 50 °C.
- Norėdami užtikrinti gerą akumuliatoriaus darbą, akumuliatoriaus įkrovimą turėtumėte nutraukti iš karto, kai jis visiškai įkraunamas.
- Akumuliatoriaus temperatūra krovimo metu gali pakilti. Tačiau tai nėra gedimas.

Atsarginių akumuliatorių turėjimas

Jei įmanoma, kai fotografuojate svarbiomis progomis, turėkite atsarginį visiškai įkrautą akumuliatorių.

Akumulatoriaus naudojimas šaltyje

Šaltomis dienomis akumuliatorių galia būna mažesnė. Jei žemoje temperatūroje naudojamas išsieikvojęs akumuliatorius, fotoaparatas gali neįsijungti. Turėkite šiltai laikomų atsarginių akumuliatorių ir, kai reikia, pakeiskite. Vėl sušilęs akumuliatorius gali atgauti dalį savo įkrovos.

Akumulatoriaus kontaktai

Purvas ant akumulatoriaus kontaktų gali trukdyti fotoaparato veikimui. Jei ant akumulatoriaus kontaktų patenka purvo, prieš jį naudodami nuvalykite švariu, sausu skudurėliu.

Išiekvoto akumulatoriaus įkrovimas

Fotoaparato junginėjimas tuomet, kai fotoaparate yra įdėtas išiekvotas akumuliatorius, gali sutrumpinti akumulatoriaus naudojimo laiką. Prieš pradėdami naudoti išiekvotą akumuliatorių įkraukite.

Akumulatoriaus laikymas

- Jei nenaudojate, išimkite akumuliatorių iš fotoaparato arba papildomai įsigyjamo akumulatoriaus įkroviklio. Kai akumuliatorius įdėtas į fotoaparata, suvartojamas nedidelis energijos kiekis, net jei fotoaparato nenaudojate. Dėl šios priežasties akumuliatorius gali būti pernelyg išiekvojamas ir visiškai nustoti veikti.
- Įkraukite akumuliatorių mažiausiai kartą kas šešis mėnesius ir visiškai išnaudokite jį prieš išimdami laikymui.
- Įdėkite akumuliatorių į plastikinį maišelį ar pan., kad izoliuotumėte kontaktus, ir laikykite vėsioje vietoje. Akumuliatorių reikia laikyti sausoje vietoje, kurioje aplinkos temperatūra yra 15–25 °C. Akumulatoriaus nelaikykite karštoje arba itin šaltose vietose.

Akumulatoriaus naudojimo laikas

Jei kambario temperatūroje naudojamas visiškai įkrautas akumuliatorius ima žymiai trumpiau išlaikyti įkrovą, akumuliatorių reikia pakeisti. Įsigykite naują akumuliatorių.

Panaudotų akumuliatorių perdirbimas

Akumuliatorius atiduokite perdirbti laikydamiesi vietinių reglamentų, tačiau pirmiausia izoliuokite kontaktus juoste.

Kraunamasis kintamosios srovės adapteris

- Kraunamąjį kintamosios srovės adapterį EH-73P galima naudoti tik su suderinamais įrenginiais. Nenaudokite jo su kita įrenginio versija arba modeliu.
- Naudokite tik USB laidą UC-E21. Naudojant kitą USB laidą nei UC-E21, gaminys gali perkaisti, kilti gaisras ar elektros šokas.
- Jokiais aplinkybėmis nenaudokite kito gamintojo arba modelio kraunamojo kintamosios srovės adapterio – naudokite tik kraunamąjį kintamosios srovės adapterį EH-73P, be to, nenaudokite USB kintamosios srovės adapterio arba mobiliojo telefono akumuliatoriaus įkroviklio, kurį galima įsigyti parduotuvėse. Jei nepaisysite šio įspėjimo, fotoaparatas gali perkaisti arba sugesti.
- Adapteris EH-73P tinka 100–240 V, 50/60 Hz kintamosios įtampos elektros lizdams. Būdami kitose šalyse, prireikus naudokite kištuko adapterį (galima įsigyti). Dėl išsamesnės informacijos apie kištukų adapterius kreipkitės į savo kelionių agentūrą.
- Simbolių ant gaminio reikšmė:
~ Kintamoji srovė, === Nuolatinė srovė, □ II klasės įranga (konstrukcinės gaminio dalys yra su dviguba izoliacija).

Valymas ir laikymas

Valymas

Nenaudokite alkoholio, skiediklio arba kitų lakių cheminių medžiagų.

Objektyvas / vaizdo ieškiklis	Stenkites pirštais neliesti stiklinių dalių. Dulkes arba pūkus pašalinkite pūtikliu (paprastai tai mažas įtaisas su maža gumine kriauše, pritaisyta prie vieno galo, kuri pumpuoja oro srautą pro kitą galą). Norėdami nuvalyti pirštų atspaudus arba kitas dėmes, kurių nepavyksta pašalinti pūtikliu, sukamaisiais judesiais minkšta šluoste nuvalykite objektyvą, pradėdami nuo objektyvo vidurio ir artėdami prie kraštų. Jei nepavyksta, objektyvą nuvalykite audeklu, sudrėkintu rinkoje platinamu objektyvų valikliu.
Ekranas	Dulkes arba pūkelius pašalinkite pūtikliu. Norėdami pašalinti pirštų atspaudus ir kitas dėmes, atsargiai, nespausdami nuvalykite ekraną minkšta, sausa šluoste.
Korpusas	Dulkes, nešvarumus arba smėlį pašalinkite pūtikliu, tada atsargiai nuvalykite minkšta sausa šluoste. Jei fotoaparatai naudojote paplūdimyje ar kitoje smėlėtoje ar dulkėtoje aplinkoje, smėlį, dulkes ar druską nuvalykite minkštu švariame vandenyje lengvai sudrėkintu skudurėliu ir kruopščiai nusauskinkite. Atkreipkite dėmesį, kad į fotoaparato vidų patekusios pašalinės medžiagos gali sukelti gedimus, kuriems netaikoma garantija.

Laikymas

Jei fotoaparatas nebus naudojamas ilgą laiką, išimkite akumuliatorių. Kad neatsirastų pelėsių, fotoaparatai bent kartą per mėnesį išimkite iš laikymo vietos.

Prieš vėl padėdami fotoaparatai, įjunkite jį ir kelis kartus atleiskite užraktą. Nelaikykite fotoaparato toliau nurodytose vietose:

- blogai vėdinamose vietose arba kur drėgmė yra didesnė nei 60 %;
- kur temperatūra aukštesnė nei 50 °C arba žemesnė nei -10 °C;
- šalia įrenginių, sklaidžiančių stiprius elektromagnetinius laukus, pvz., televizorių ar radijo aparatų.

Nurodymus dėl akumuliatoriaus laikymo žr. skyriaus „Gaminio priežiūra“ (📖23) skirsnyje „Akumuliatorius“ (📖24).

Trikčių šalinimas

Jei fotoaparatas veikia netinkamai, prieš kreipdamiesi į platintoją arba Nikon įgaliotąjį techninės priežiūros atstovą perskaitykite toliau pateiktą dažnai pasitaikančių problemų sąrašą.

Išsamesnės informacijos apie šio fotoaparato (📖iii) naudojimą taip pat žr. išsamiaame naudojimo vadove (PDF formato).

Problema	Priežastis / sprendimas	📖
Fotoaparatas įjungtas, tačiau nereaguoja.	<ul style="list-style-type: none"> Palaukite, kol baigsis įrašymo procesas. Jei problema nedingsta, išjunkite fotoaparatą. Jei fotoaparatas neišsijungia, išimkite akumuliatorių (maitinimo elementus) ir vėl jį įdėkite arba, jei naudojate kintamosios srovės adapterį, atjunkite jį ir vėl prijunkite. Atminkite, kad nors išimant ar atjungiant maitinimo šaltinį esamuoju metu įrašomi duomenys bus prarasti, jau įrašyti duomenys išliks. 	–
Fotoaparatas neįsijungia.	Akumuliatorius išseikvotas.	3, 4, 24
Fotoaparatas išsijungia be įspėjimo.	<ul style="list-style-type: none"> Fotoaparatas automatiškai išsijungia, kad būtų taupoma energija (automatinio išjungimo funkcija). Fotoaparatas arba akumuliatorius yra per šalti ir negali veikti tinkamai. Fotoaparato vidus įkaitęs. Palikite fotoaparatą išjungtą, kol jo vidus atvės, tada vėl jį įjunkite. 	10 24 –
Ekrane ar vaizdo ieškiklyje nieko nerodoma.	<ul style="list-style-type: none"> Fotoaparatas yra išjungtas. Akumuliatorius išseikvotas. Fotoaparatas automatiškai išsijungia, kad būtų taupoma energija (automatinio išjungimo funkcija). Vienu metu negalima įjungti ekrano ir vaizdo ieškiklio. Kol bus įjungtas ekranas arba vaizdo ieškiklis, gali praeiti šiek tiek laiko. Fotoaparatas yra prijungtas prie televizoriaus ar kompiuterio. Nebaigtas fotografavimas intervalų laikmačiu, fotografavimas įjungus scenos režimą Multiple exp. Lighten (daugkartinės eksp. pašviesinimas) (kai įjungta funkcija Star trails (žvaigždžių pėdsakai)) ar fotofilmo kūrimas arba fotoaparatas fotografuoja esant parinktam ilgalaikės ekspozicijos nustatymui Bulb arba Time. 	6 8 10 – – –
Fotoaparatas įkaista.	Fotoaparatas gali įkaisti, jei ilgai filmuosite arba jei jis bus naudojamas karštoje aplinkoje; tai nėra gedimas.	–

Tinkamos atminties kortelės

Fotoaparatas palaiko SD, SDHC ir SDXC atminties korteles.

- Fotoaparatas palaiko UHS-I.
- Filmuojant rekomenduojama naudoti atminties korteles, kurių SD greičio klasė yra 6 arba didesnė (jei filmuojami 4K UHD filmai, nustačius kadro dydžio / kadro skaičiaus reikšmę **2160/30p** arba **2160/25p**, rekomenduojama naudoti korteles, kurių UHS greičio klasė yra 3 arba didesnė). Jei naudosite mažesnės spartos korteles, filmavimas gali netikėtai nutrūkti.
- Jei naudojate kortelės skaitytuvą, įsitikinkite, ar jis tinka turimai atminties kortelei.
- Informacijos apie funkcijas, naudojimą ir naudojimo apribojimus kreipkitės į gamintoją.

Informacija apie prekės ženklus

- Windows yra arba registruotasis prekės ženklas, arba prekės ženklas, priklausantis Microsoft Corporation Jungtinėse Valstijose ir (arba) kitose šalyse.
- Žodinis *Bluetooth*® ženklas ir logotipai yra registruotieji prekės ženklai, priklausantys Bluetooth SIG, Inc., kuriuos Nikon Corporation visur naudoja pagal licenciją.
- Apple®, App Store®, Apple logos, Mac, OS X, macOS, iPhone®, iPad®, iPod touch® ir iBooks yra neregistruotieji arba registruotieji prekių ženklai, priklausantys Apple Inc. JAV ir kitose šalyse.
- Android, Google Play ir Google Play logotipas yra Google LLC prekių ženklai. Android robotas yra atkurtas ar pakeistas Google sukurtas ir bendrinamas darbas ir naudojamas vadovaujantis Creative Commons 3.0 priskyrimo licencijoje nurodytomis sąlygomis.
- iOS yra neregistruotasis arba registruotasis prekės ženklas, priklausantis Cisco Systems, Inc. Jungtinėse Valstijose ir (arba) kitose šalyse, jis naudojamas pagal licenciją.
- Adobe, Adobe logo, Acrobat ir Reader yra neregistruotieji arba registruotieji prekių ženklai, priklausantys Adobe Systems Jungtinėse Valstijose ir (arba) kitose šalyse.
- SDXC, SDHC ir SD logotipai yra SD-3C, LLC prekių ženklai.



- PictBridge yra prekės ženklas.
- HDMI, HDMI logotipas ir High-Definition Multimedia Interface yra neregistruotieji arba registruotieji prekių ženklai, priklausantys HDMI Licensing, LLC.

HDMI

- Wi-Fi ir Wi-Fi logotipas yra neregistruotieji arba registruotieji prekių ženklai, priklausantys Wi-Fi Alliance.
- Visi kiti šiame vadove ar kituose su Nikon gaminiu pateiktuose dokumentuose paminėti prekių ženklai yra atitinkamų savininkų neregistruotieji arba registruotieji prekių ženklai.

Use of the Made for Apple badge means that an accessory has been designed to connect specifically to the Apple products identified in the badge, and has been certified by the developer to meet Apple performance standards. Apple is not responsible for the operation of this device or its compliance with safety and regulatory standards. Please note that the use of this accessory with an Apple product may affect wireless performance.

AVC patentų portfelio licencija

Šiam gaminiui suteikta AVC patentų portfelio licencija ir jis skirtas naudoti asmeniniais ir nekomerciniais tikslais: pirma, koduoti vaizdo įrašą pagal AVC standartą („AVC vaizdo įrašas“) ir (arba), antra, dekoduoti AVC vaizdo įrašą, užkoduotą vartotojo, užsiimančio asmenine ir nekomercine veikla, ir (arba) gautą iš vaizdo įrašų tiekėjo, turinčio licenciją tiekti AVC vaizdo įrašus. Licencija naudoti gaminį kitaip nesuteikiama ir nenumanoma. Papildomos informacijos galima gauti iš MPEG LA, L.L.C.

Žr. <http://www.mpegla.com>.

FreeType licencija (FreeType2)

Tam tikrų šios programinės įrangos dalių autorių teisės priklauso The FreeType Project (2012 m.) (<http://www.freetype.org>). Visos teisės saugomos.

MIT licencija (HarfBuzz)

Tam tikrų šios programinės įrangos dalių autorių teisės priklauso The HarfBuzz Project (2016 m.) (<http://www.freedesktop.org/wiki/Software/HarfBuzz>). Visos teisės saugomos.



A series of horizontal dashed lines spanning the width of the page, intended for handwriting practice.

Garantijos sąlygos - „Nikon“ garantinė priežiūra Europoje

Brangus Nikon kliente,
dėkojame, kad įsigijote šį Nikon produktą. Jei jūsų Nikon produktui prireiktų garantinės priežiūros paslaugų, kreipkitės į pardavėją, iš kurio jį pirkote, arba į vieną iš mūsų įgaliotojo priežiūros paslaugų tinklo narių Nikon Europe B.V. pardavimo teritorijoje (pvz., Europa/Rusija/kitos). Daugiau informacijos rasite adresu:
<http://www.europe-nikon.com/support>.

Siekiant išvengti nepatogumų, prieš kreipiantis į pardavėją arba įgaliotąjį paslaugų tinklą, rekomenduojame atidžiai perskaityti naudojimo instrukcijas. Jūsų Nikon įrangai suteikiama vienerių metų garantija dėl gamybos defektų nuo pirminės pirkimo datos. Jei per šį laikotarpį produktas sugestų dėl netinkamų medžiagų arba gamybos defektų, mūsų įgaliotasis priežiūros paslaugų tinklas Nikon Europe B.V. pardavimo teritorijoje nemokamai (netaikomas mokestis nei už darbą, nei už dalis) pataisys produktą pagal toliau pateiktas sąlygas. Nikon pasilieka teisę (savo nuožiūra) pakeisti arba pataisyti produktą

1. Ši garantija teikiama tik kartu su produktu pateikus užpildytą garantijos kortelę ir originalią sąskaitą faktūrą arba pirkimo dokumentą, kuriame būtų nurodyta pirkimo data, produkto modelis ir pardavėjo pavadinimas. Nikon pasilieka teisę atsisakyti teikti nemokamas garantinės priežiūros paslaugas, jei nepateikiami minėti dokumentai arba jei juose esanti informacija nevisa arba neįskaitoma.
2. Ši garantija netaikoma:
 - būtiniams priežiūros arba remonto darbams arba dalių keitimui dėl normalaus susidėvėjimo;
 - pakeitimams, būtiniams produkto atnaujinimui nuo jo įprastinės paskirties, aprašytos naudojimo instrukcijoje, be išankstinio Nikon sutikimo;

- transportavimo išlaidoms ir visai transportavimo rizikai, tiesiogiai arba netiesiogiai susijusiai su produktų garantija;
- bet kokiai žalai dėl produkto modifikavimo arba reguliavimo be išankstinio raštiško Nikon sutikimo, jei siekiama atitikti vietos arba nacionalinius techninius standartus, galiojančius bet kurioje kitoje šalyje, bet ne toje, kuriai produktas iš pradžių buvo skirtas ir (arba) pagamintas.

3. Prarandama teisė į garantiją, jei:

- padaryta žala netinkamai naudojantis produktu, įskaitant (bet neapsiribojant) naudojimą ne pagal įprastinę paskirtį arba nesilaikant instrukcijų dėl tinkamo naudojimo, arba nesilaikant saugos standartų, galiojančių šalyje, kurioje produktas naudojamas.
- padaryta žala įvykus nelaimingiems atsitikimams, įskaitant (bet neapsiribojant) žaibą, vandenį, ugnį, netinkamą naudojimą arba aplaidumą.
- modelio arba serijos numeris ant produkto pakeičiamas, sugadinamas, tampa neįskaitomas arba pašalinamas.
- padaryta žala dėl remonto arba reguliavimo, kurį atliko neįgalios priežiūros įmonės arba asmenys.
- sugedo bet kuri sistema, į kurią produktas integruotas arba kurioje jis naudojamas.

4. Ši priežiūros garantija neturi įtakos nei vartotojo teisėms pagal galiojančius įstatymus, nei pagal pirkimo ir pardavimo sutartį su pardavėju.

Pastaba: Visi įgaliojimai Nikon techninės priežiūros centrai nurodyti šiuo interneto adresu
(<http://www.europe-nikon.com/service/>).

Šios instrukcijos, visos arba dalies, kopijuoti be raštiško NIKON CORPORATION leidimo neleidžiama jokia forma (išskyrus trumpą svarbių straipsnių citavimą arba peržiūrą).

NIKON CORPORATION

© 2018 Nikon Corporation



YP2H04(Y3)
6MQA61Y3-04