

Nikon

with **WARRANTY**

APPAREIL PHOTO NUMÉRIQUE

D850

Manuel d'utilisation (avec garantie)

- Lisez ce manuel attentivement avant d'utiliser l'appareil photo.
- Pour utiliser correctement l'appareil photo, veuillez lire la section « Pour votre sécurité » (page x).
- Après avoir lu ce manuel, rangez-le dans un endroit facilement accessible pour vous y référer ultérieurement.



Scannez ce code pour accéder à des instructions d'utilisation détaillées.

nikon manuel en ligne D850



Fr

Veillez à lire attentivement toutes les instructions afin d'utiliser au mieux l'appareil photo et gardez-les toujours à la disposition de tous ceux qui auront à se servir de l'appareil.

Symboles et conventions

Afin de localiser plus aisément les informations utiles, ce manuel utilise les symboles et conventions suivants :



Cette icône signale les avertissements ; il s'agit d'informations à lire impérativement avant d'utiliser l'appareil photo afin d'éviter d'endommager celui-ci.



Cette icône signale les remarques ; il s'agit d'informations à lire impérativement avant d'utiliser l'appareil photo.



Cette icône signale les références à d'autres sections de ce manuel.

Les rubriques de menu, les options et les messages affichés sur le moniteur de l'appareil photo sont indiqués en **gras**.

Dans ce manuel, les smartphones et les tablettes sont dénommés « périphériques mobiles ».

Réglages de l'appareil photo

Les explications données dans ce manuel supposent que l'on utilise les réglages par défaut.

Pour votre sécurité

Avant d'utiliser l'appareil photo pour la première fois, lisez les consignes de sécurité se trouvant dans la section « Pour votre sécurité » (☐ x).

Assistance utilisateur Nikon

Visitez le site Web ci-dessous pour enregistrer votre appareil photo et vous tenir au courant des dernières nouveautés. Vous y trouverez des réponses aux foires aux questions (FAQ) et vous pourrez nous contacter pour obtenir une assistance technique.

<https://www.europe-nikon.com/support>

D850 Model Name: N1608

Manuels de l'appareil photo

Les manuels suivants sont disponibles pour le D850.

Manuel d'utilisation du D850 (ce manuel)

Maîtrisez les principales opérations de base et les fonctionnalités spécifiques à cet appareil photo.



Guide des menus (PDF)

Pour en savoir plus sur les options des menus et sur certains sujets comme la connexion de l'appareil photo à un ordinateur, à une imprimante ou à un téléviseur, téléchargez le *Guide des menus* (pdf) de l'appareil photo depuis le Centre de téléchargement Nikon.



<https://downloadcenter.nikonimglib.com/fr/products/359/D850.html>

Manuels en ligne (HTML)

Le contenu du *Manuel d'utilisation* et du *Guide des menus* peut être affiché via l'adresse Web suivante :

<https://onlinemanual.nikonimglib.com/d850/fr/>



Contenu de la boîte

Vérifiez que tous les éléments énumérés ici se trouvent bien avec votre appareil photo.



Bouchon de boîtier BF-1B (☐ 19)

Appareil photo numérique D850 (☐ 1)

Accumulateur Li-ion EN-EL15a avec cache-contacts (☐ 14, 16)

Chargeur d'accumulateur MH-25a (fourni avec un adaptateur de prise secteur ou un câble d'alimentation ; leur type et leur forme dépendent du pays ou de la région d'achat ; ☐ 14)

Attache de câble USB/HDMI (☐ 298)

SnapBridge Guide de connexion (pour reflex numériques)

Câble USB UC-E22

Courroie AN-DC18 (☐ 14)

Garantie (imprimée au dos de ce manuel)

Manuel d'utilisation (ce guide)

Les acheteurs du kit avec objectif doivent veiller à ce que la boîte contienne également un objectif. *Les cartes mémoire sont vendues séparément.* Les appareils photo achetés au Japon affichent les menus et les messages uniquement en anglais et en japonais. Les autres langues ne sont pas prises en charge. Veuillez nous excuser pour tout désagrément occasionné.

Logiciels ViewNX-i et Capture NX-D (pour ordinateurs)

Utilisez ViewNX-i pour affiner les photos ou pour les copier sur un ordinateur afin de les visionner, ou Capture NX-D pour affiner les photos copiées sur l'ordinateur et convertir les images NEF (RAW) dans d'autres formats. Ces applications sont téléchargeables depuis : <https://downloadcenter.nikonimglib.com/>

Vous pouvez également consulter ce site Web pour obtenir les dernières informations sur les logiciels Nikon, notamment la configuration système requise.

Table des matières

Contenu de la boîte	ii
Pour votre sécurité.....	x
Mentions légales	xiv
Introduction	1
<hr/>	
Familiarisation avec l'appareil photo	1
Boîtier.....	1
Écran de contrôle	5
Affichage du viseur.....	7
Commande de réglage dioptrique	9
Utilisation du moniteur inclinable	10
Utilisation de l'écran tactile	12
Premières étapes	14
<hr/>	
Fixation de la courroie à l'appareil photo.....	14
Chargement de l'accumulateur	14
Insertion de l'accumulateur et d'une carte mémoire.....	16
Fixation d'un objectif	19
Configuration de base	21
Tutoriel	24
<hr/>	
Menus de l'appareil photo : aperçu	24
Utilisation des menus de l'appareil photo	25
Notions fondamentales de photographie et de visualisation	30
Niveau de charge de l'accumulateur et nombre de vues restantes	30
« Viser et photographier »	32
Visualisation des photos	35

Autofocus	41
Choix d'un mode de mise au point	41
Choix d'un mode de zone AF	42
Mise au point manuelle	44
Utilisation de la commande <i>i</i>	45
Agrandissement écran partagé	48
Décl. en visée écran silencieux	49
Numérisation de négatifs.....	52
Affichage en mode de visée écran	54
Affichage des informations	55
Prise de vue tactile (déclencheur tactile)	56

Enregistrement de vidéos	59
Repères	64
Utilisation de la commande <i>i</i>	65
Zone d'image : choix d'un cadre vidéo	68
Taille d'image, cadence et qualité des vidéos	69
Affichage en mode de visée écran	71
Affichage des informations	72
Prise de photos en mode vidéo	73
Lecture des vidéos	76
Édition des vidéos	78
Rognage des vidéos.....	78
Enregistrement des vues sélectionnées	82

Options d'enregistrement des images	83
<hr/>	
Zone d'image	83
Qualité d'image	88
Taille d'image.....	91
Utilisation de deux cartes mémoire.....	93
Mise au point	94
<hr/>	
Autofocus	94
Mode autofocus.....	98
Mode de zone AF.....	100
Sélection du point AF	105
Mémorisation de la mise au point.....	108
Mise au point manuelle.....	111
Mode de déclenchement	113
<hr/>	
Choix d'un mode de déclenchement	113
Alimentation et cadence de prise de vue.....	114
Mode retardateur (☺)	116
Mode levée du miroir (MUP)	118
Sensibilité (ISO)	119
<hr/>	
Réglage manuel.....	119
Contrôle automatique de la sensibilité	121

Exposition	124
Mesure	124
Mode d'exposition	126
P : Auto programmé.....	128
S : Auto à priorité vitesse	129
A : Auto à priorité ouverture	130
M : Manuel.....	131
Poses longues (mode M uniquement)	133
Mémorisation de la vitesse d'obturation et de l'ouverture....	136
Mémorisation de l'exposition auto. (AE).....	137
Correction d'exposition.....	139
Bracketing	142
Balance des blancs	156
Options de balance des blancs	156
Réglage précis de la balance des blancs	161
Sélection d'une température de couleur	163
Pré-réglage manuel.....	165
Photographie à l'aide du viseur	166
Visée écran (balance des blancs ponctuelle)	169
Gestion des pré-réglages	172
Optimisation des images	175
Système Picture Control.....	175
Sélection d'un Picture Control	175
Modification des Picture Control	177
Préservation des détails dans les hautes lumières et les ombres	180
D-Lighting actif.....	180
Grande plage dynamique (HDR)	182









Flashes optionnels	187
Utilisation d'un flash.....	187
Photographie avec flash installé sur le boîtier	190
Modes de flash.....	192
Correction du flash	194
Mémorisation FV	196
Informations relatives aux flashes installés sur la griffe flash.....	198
Flashes asservis	202
Autres options de prise de vue	203
Commande 	203
Utilisation des molettes de commande.....	207
Commande <i>i</i>	208
Réinitialisation par deux commandes : rétablissement des réglages par défaut.....	209
Photographie avec décalage de mise au point.....	212
Objectifs sans microprocesseur	218
Données de position	221
Visualisation avancée	223
Visualisation des images	223
Visualisation plein écran.....	223
Visualisation par planche d'images.....	223
Commandes de visualisation.....	224
Utilisation de l'écran tactile	226
Commande <i>i</i>	228
Informations sur les photos	229
Regarder de plus près : fonction Loupe.....	238
Protection des photos contre l'effacement	240

Classement des images	241
Sélection des photos à transférer.....	243
Sélection d'une seule photo	243
Sélection de plusieurs photos	244
Suppression de photos.....	245
Pendant la visualisation	245
Menu Visualisation	246

Liste des menus 248

Menus de l'appareil photo

De plus amples informations sur les menus de l'appareil photo sont disponibles dans le *Guide des menus* qui peut être téléchargé depuis le site Web de Nikon ( i).

 Menu Visualisation : gestion des images	248
 Menu Prise de vue photo : options de prise de vue	250
 Menu Prise de vue vidéo : options de prise de vue vidéo.....	256
 Réglages personnalisés : réglage précis des paramètres de l'appareil photo.....	260
 Menu Configuration : configuration de l'appareil photo	271
 Menu Retouche : création de copies retouchées	278
 Menu personnalisé/  Réglages récents	280

Objectifs compatibles	281
Système d'éclairage créatif Nikon (CLS)	288
Autres accessoires.....	295
Poignée-alimentation MB-D18 (en option).....	299
Nomenclature de la MB-D18.....	299
Utilisation de la poignée-alimentation.....	302
Caractéristiques techniques	310
Entretien de votre appareil photo	311
Rangement	311
Nettoyage	311
Nettoyage du capteur d'image	312
Entretien de l'appareil photo et de l'accumulateur :	
précautions.....	319
Dépannage	324
Accumulateur/affichage	324
Durée de la prise de vue	325
Visualisation	328
Bluetooth et Wi-Fi (réseaux sans fil)	329
Divers	329
Messages d'erreur	330
Caractéristiques techniques	336
Manuel d'utilisation de l'objectif AF-S NIKKOR 24–120mm f/4G ED VR.....	351
Cartes mémoire agréées	360
Capacité des cartes mémoire.....	362
Autonomie de l'accumulateur	365
Index	367
Conditions de la garantie - Garantie réparation Nikon (Europe)	377

Pour votre sécurité

Afin d'éviter de provoquer des dommages matériels ou de vous blesser ou de blesser un tiers, lisez intégralement « Pour votre sécurité » avant d'utiliser ce produit.

Conservez ces consignes de sécurité dans un endroit facilement accessible à tous ceux qui pourraient se servir de ce produit.

 **DANGER** : le non-respect des consignes indiquées par cette icône expose à un danger de mort ou à de graves blessures.

 **AVERTISSEMENT** : le non-respect des consignes indiquées par cette icône peut vous exposer à un danger de mort ou à de graves blessures.

 **ATTENTION** : le non-respect des consignes indiquées par cette icône peut vous exposer à des blessures ou provoquer des dommages matériels.



AVERTISSEMENT

- **N'utilisez pas ce produit en marchant ou en conduisant un véhicule motorisé.**

Le non-respect de cette consigne peut provoquer des accidents ou d'autres blessures.

- **Ne démontez pas ou ne modifiez pas ce produit. Ne touchez pas les composants internes qui sont exposés suite à une chute ou à un autre accident.**

Le non-respect de ces consignes peut provoquer un choc électrique ou d'autres blessures.

- **Si vous observez des anomalies provenant du produit comme de la fumée, de la chaleur ou des odeurs inhabituelles, retirez immédiatement l'accumulateur ou débranchez immédiatement la source d'alimentation.**

Continuer d'utiliser le matériel risque de provoquer un incendie, des brûlures ou d'autres blessures.

- **Gardez votre matériel au sec. Ne le manipulez pas avec les mains mouillées. Ne manipulez pas la prise avec les mains mouillées.**

Le non-respect de ces consignes peut provoquer un incendie ou un choc électrique.

- **Ne laissez pas votre peau en contact prolongé avec ce produit lorsqu'il est sous tension ou lorsqu'il est branché.**

Le non-respect de cette consigne peut provoquer des brûlures superficielles.

- **N'utilisez pas ce produit en présence de poussières ou de gaz inflammables comme du propane, de l'essence ou des aérosols.**

Le non-respect de cette consigne peut provoquer une explosion ou un incendie.

- **N'observez pas directement le soleil ou autre source lumineuse puissante à travers l'objectif ou l'appareil photo.**

Le non-respect de cette consigne peut provoquer des troubles visuels.

- **Ne pointez pas le flash ou l'illuminateur d'assistance AF en direction du conducteur d'un véhicule motorisé.**

Vous risquez sinon de provoquer un accident.

- **Conservez ce produit hors de portée des enfants.**

Le non-respect de cette consigne peut provoquer des blessures ou le dysfonctionnement du produit. En outre, notez que les petites pièces présentent un risque d'étouffement. Si jamais un enfant avalait une pièce de ce produit, consultez immédiatement un médecin.

- **N'enroulez pas la courroie ou d'autres sangles autour de votre cou.**

Vous risquez sinon de provoquer des accidents.

- **N'utilisez pas des accumulateurs, des chargeurs ou des adaptateurs secteur qui ne sont pas conçus spécifiquement pour ce produit. Lorsque vous utilisez des accumulateurs, des chargeurs et des adaptateurs secteur conçus spécifiquement pour ce produit, ne faites pas les actions suivantes :**

- **Endommager, modifier, plier les cordons ou les câbles, tirer énergiquement dessus, les placer sous des objets lourds ou les exposer à la chaleur ou aux flammes.**

- **Utiliser le produit avec des convertisseurs ou des adaptateurs de voyage conçus pour convertir d'une tension à une autre ou avec des onduleurs.**

Le non-respect de ces consignes peut provoquer un incendie ou un choc électrique.

- **Ne manipulez pas la prise lorsque vous chargez le produit ou lorsque vous utilisez l'adaptateur secteur pendant un orage.**

Le non-respect de cette consigne peut provoquer un choc électrique.

- **Ne manipulez pas le matériel à mains nues dans des lieux exposés à des températures extrêmement basses ou élevées.**

Le non-respect de cette consigne peut provoquer des brûlures ou des engelures.



ATTENTION

- **Ne pointez pas l'objectif en direction du soleil ou d'autres sources très lumineuses.**

La lumière focalisée par l'objectif peut provoquer un incendie ou endommager les composants internes du produit. Lorsque vous photographiez un sujet à contre-jour, veillez à garder toujours le soleil à l'extérieur du cadre. Lorsque le soleil se trouve près du cadre, sa lumière risque de se concentrer dans l'appareil photo et de provoquer un incendie.

- **Mettez ce produit hors tension lorsque son utilisation est interdite. Désactivez les fonctionnalités sans fil lorsque l'utilisation de matériel sans fil est interdite.**

Les radiofréquences émises par ce produit peuvent interférer avec le matériel à bord des avions ou dans les hôpitaux ou autres infrastructures médicales.

- **Retirez l'accumulateur et débranchez l'adaptateur secteur si vous ne prévoyez pas d'utiliser ce produit avant longtemps.**

Le non-respect de cette consigne peut provoquer un incendie ou le dysfonctionnement du produit.

- **Ne touchez pas les pièces mobiles de cet objectif ou d'autres pièces mobiles.**

Le non-respect de cette consigne peut provoquer des blessures.

- **Ne déclenchez pas le flash lorsqu'il est en contact avec la peau ou avec des objets ou lorsqu'il est à proximité de ceux-ci.**

Le non-respect de cette consigne peut provoquer des brûlures ou un incendie.

- **Ne laissez pas le produit exposé à des températures excessivement chaudes pendant une période prolongée, comme dans une voiture fermée ou en plein soleil.**

Le non-respect de cette consigne peut provoquer un incendie ou le dysfonctionnement du produit.



DANGER (Accumulateurs)

- **Manipulez correctement les accumulateurs.**

Le non-respect des consignes suivantes peut provoquer la fuite, la surchauffe, la casse ou l'inflammation des accumulateurs :

- Utilisez uniquement des accumulateurs agréés pour ce produit.
 - N'exposez pas les accumulateurs aux flammes ni à une chaleur excessive.
 - Ne les démontez pas.
 - Ne court-circuitez pas les contacts en les touchant avec des colliers, des épingles à cheveux ou autres objets métalliques.
 - N'exposez pas les accumulateurs ou les produits dans lesquels ils sont insérés à des chocs physiques importants.
 - Ne marchez pas sur les accumulateurs, ne les percez pas avec des clous et ne les tapez pas avec un marteau.
-

- **Rechargez uniquement comme indiqué.**

Le non-respect de cette consigne peut provoquer la fuite, la surchauffe, la casse ou l'inflammation des accumulateurs.

- **Si du liquide provenant des accumulateurs entre en contact avec les yeux, rincez-les abondamment à l'eau claire et consultez immédiatement un médecin.**

Si vous attendez trop longtemps, vous risquez d'avoir des lésions oculaires.

- **Suivre les instructions du personnel de la compagnie aérienne.**

Les accumulateurs laissés sans surveillance à haute altitude dans un environnement non pressurisé peuvent faire l'objet d'une fuite ou d'une surchauffe, se rompre ou prendre feu.



AVERTISSEMENT (Accumulateurs)

- **Conservez les accumulateurs hors de portée des enfants.**

Si jamais un enfant avalait un accumulateur, consultez immédiatement un médecin.

- **Conservez les accumulateurs hors de portée des animaux domestiques et des autres animaux.**

Les accumulateurs peuvent fuir, surchauffer, se casser ou s'enflammer s'ils sont mordus, croqués ou endommagés d'une autre manière par des animaux.

- **N'immergez pas les accumulateurs dans l'eau et ne les exposez pas à la pluie.**

Le non-respect de cette consigne peut provoquer un incendie ou le dysfonctionnement du produit. Séchez immédiatement le produit avec une serviette ou un objet similaire s'il est mouillé.

- **Cessez immédiatement toute utilisation si vous remarquez une quelconque modification des accumulateurs, comme une décoloration ou une déformation. Arrêtez de recharger les accumulateurs EN-EL15a s'ils ne se rechargent pas pendant la durée indiquée.**

Le non-respect de ces consignes peut provoquer la fuite, la surchauffe, la casse ou l'inflammation des accumulateurs.

- **Avant de les jeter, protégez les contacts des accumulateurs avec du ruban adhésif.**

Les accumulateurs risquent de surchauffer, de se casser ou de prendre feu si des objets métalliques touchent leurs contacts. Recyclez ou jetez les accumulateurs en respectant les réglementations locales en vigueur.

- **Si du liquide provenant d'accumulateurs entre en contact avec la peau ou les vêtements d'une personne, rincez immédiatement et abondamment à l'eau claire les parties touchées.**

Le non-respect de cette consigne peut provoquer des irritations cutanées.

Mentions légales

- Les manuels fournis avec ce produit ne doivent pas être reproduits, transmis, transcrits, stockés dans un système de recherche documentaire ou traduits en une langue quelconque, en tout ou en partie, et quels qu'en soient les moyens, sans accord écrit préalable de Nikon.
- Nikon se réserve le droit de modifier à tout moment l'apparence et les caractéristiques du matériel et des logiciels décrits dans ces manuels, sans avis préalable.
- Nikon décline toute responsabilité pour les dommages provoqués suite à l'utilisation de ce matériel.
- Bien que tous les efforts aient été apportés pour vous fournir des informations précises et complètes dans ces manuels, nous vous saurions gré de porter à l'attention du représentant Nikon de votre pays, toute erreur ou omission ayant pu échapper à notre vigilance (les adresses sont fournies séparément).

Avis pour les clients au Canada

CAN ICES-3 B / NMB-3 B

Avis pour les clients en Europe

ATTENTION : IL Y A UN RISQUE D'EXPLOSION SI L'ACCUMULATEUR/LA PILE EST REMPLACÉ(E) PAR UN AUTRE DE TYPE INCORRECT. DÉBARRASSEZ-VOUS DES ACCUMULATEURS/PILES USAGÉS EN SUIVANT LES CONSIGNES.

Ce symbole indique que le matériel électrique et électronique doit être jeté dans les conteneurs appropriés.



Les mentions suivantes s'appliquent uniquement aux utilisateurs situés dans les pays européens :

- Ce produit doit être jeté dans un point de collecte approprié. Il ne doit pas être jeté avec les déchets ménagers.
- Le tri sélectif et le recyclage permettent de préserver les ressources naturelles et d'éviter les conséquences négatives pour la santé humaine et l'environnement, qui peuvent être provoquées par une élimination incorrecte.
- Pour plus d'informations, contactez votre revendeur ou les autorités locales chargées de la gestion des déchets.

Ce symbole sur l'accumulateur/la pile indique que celui-ci/celle-ci doit être collecté(e) séparément.



Les mentions suivantes s'appliquent uniquement aux utilisateurs situés dans les pays européens :

- Tous les accumulateurs/piles, qu'ils portent ce symbole ou non, doivent être jetés séparément dans un point de collecte approprié. Ils ne doivent pas être jetés avec les déchets ménagers.
- Pour plus d'informations, contactez votre revendeur ou les autorités locales chargées de la gestion des déchets.

Avertissements à l'attention des utilisateurs résidant aux États-Unis

Le chargeur d'accumulateur

CONSIGNES DE SÉCURITÉ IMPORTANTES—CONSERVEZ CES CONSIGNES

DANGER—POUR LIMITER LE RISQUE D'INCENDIE OU D'ÉLECTROCUTION, SUIVEZ ATTENTIVEMENT CES CONSIGNES

Pour toute source d'alimentation électrique en dehors des États-Unis, utilisez si nécessaire un adaptateur de prise secteur adapté à la prise de courant locale. Cet appareil d'alimentation doit être orienté correctement, soit dans une position verticale, soit monté au sol.

Federal Communications Commission (FCC) Radio Frequency Interference Statement

Cet équipement a été testé et trouvé conforme aux limites définies pour les appareils numériques de Classe B selon la Partie 15 de la réglementation FCC. Ces limites assurent une protection raisonnable contre les interférences dangereuses lorsque l'équipement est utilisé en environnement résidentiel. Cet équipement génère, utilise et peut irradier des radiofréquences qui peuvent, en cas d'une installation et d'une utilisation contraires aux instructions, provoquer des interférences néfastes aux communications radio. Cependant, il n'existe aucune garantie que ce matériel ne provoquera pas des interférences dans une installation particulière. Si ce matériel provoque effectivement des interférences préjudiciables à la réception radio ou télévisée, ce qui peut être déterminé en l'allumant et en l'éteignant, il est conseillé d'essayer de corriger ces interférences à l'aide de l'une ou de plusieurs des mesures suivantes :

- Réorientez ou repositionnez l'antenne de réception.
- Augmentez la distance séparant l'équipement du récepteur.
- Connectez l'appareil photo à une prise reliée à un circuit différent de celui où est connecté le récepteur.
- Consultez un revendeur ou un technicien radio/télévision spécialisé.



Nikon
D850

AVERTISSEMENTS

Modifications

La FCC demande qu'il soit notifié à l'utilisateur que tout changement ou modification sur cet appareil qui n'aurait pas été expressément approuvé par Nikon Corporation peut annuler tout droit à l'utilisateur d'utiliser l'équipement.

Câbles d'interface

Utilisez les câbles d'interface vendus ou fournis par Nikon pour votre appareil photo. L'utilisation d'autres câbles peut faire dépasser les limites de la Classe B Partie 15 de la réglementation FCC.

Nikon Inc., 1300 Walt Whitman Road,
Melville, New York 11747-3064, U.S.A.
Tel. : 631-547-4200

Câble d'alimentation

À des tensions supérieures à 125 V (aux États-Unis uniquement) : le câble d'alimentation doit être limité à la tension utilisée, être d'au moins de calibre 18 AWG et avoir une isolation SVG ou plus avec une prise NEMA 6P-15 limitée à une puissance de 15 A 250 V CA.

Avis pour les clients en France

LE PRODUIT ET SON EMBALLAGE RELÈVENT D'UNE CONSIGNE DE TRI



CONSIGNE POUVANT VARIER LOCALEMENT > WWW.CONSIGNESDETRI.FR

Avertissement concernant l'interdiction de copie ou de reproduction

Veuillez remarquer que la simple possession de documents copiés numériquement ou reproduits à l'aide d'un scanner, d'un appareil photo numérique ou de tout autre appareil peut être punie par la loi.

• Copies ou reproductions interdites par la loi

Ne copiez pas et ne reproduisez pas des billets de banque, des pièces, des titres ou des obligations d'État, même si ces copies ou reproductions sont estampillées « Spécimen ».

La copie ou la reproduction de billets de banque, de pièces ou de titres circulant à l'étranger est interdite.

Sauf en cas d'autorisation préalable des autorités, la copie ou la reproduction de timbres ou de cartes postales inutilisés émis par ces mêmes autorités est strictement interdite.

La copie ou la reproduction de timbres émis par les autorités et de documents certifiés stipulés par la loi est interdite.

• Avertissements concernant certaines copies et reproductions

Le gouvernement a publié certains avertissements concernant la copie ou la reproduction des titres émis par des entreprises privées (actions, billets, chèques, bons cadeaux, etc), des titres de transport ou des bons de réduction, sauf en cas de nécessité d'un nombre restreint de copies pour les activités d'une entreprise. De même, ne copiez pas et ne reproduisez pas des passeports émis par l'état, des permis émis par des organismes publics et des groupes privés, des cartes d'identité, et des tickets tels que des passes ou des tickets restaurant.

• Conformité aux mentions légales et droits d'auteur

En vertu de la loi sur le droit d'auteur, les photographies ou les enregistrements des œuvres protégées par le droit d'auteur, réalisés avec l'appareil photo, ne peuvent pas être utilisés sans l'autorisation du détenteur du droit d'auteur. Des exceptions sont prévues pour l'usage personnel, mais notez que même l'usage personnel peut être limité dans le cas de photographies ou d'enregistrements d'expositions ou de spectacles.

Élimination des périphériques de stockage de données

Veillez remarquer que la suppression des images ou le formatage des cartes mémoire ou d'autres périphériques de stockage de données n'élimine pas totalement les données d'images originales. Les fichiers supprimés de certains périphériques de stockage peuvent parfois être récupérés à l'aide de logiciels disponibles dans le commerce. Ceci peut déboucher sur une utilisation malveillante de données d'images personnelles. Il est de la responsabilité de l'utilisateur d'assurer la protection de ces données.

Avant l'élimination d'un périphérique de stockage ou son transfert à un tiers, effacez toutes les données qui s'y trouvent à l'aide d'un logiciel de suppression disponible dans le commerce ou formatez ce même périphérique, puis remplissez-le complètement d'images ne contenant aucune information privée (par exemple des photos d'un ciel vide). Faites attention de ne pas vous blesser lors de la destruction physique des périphériques de stockage de données.

Avant d'éliminer l'appareil photo ou de le transférer à un tiers, vous devez également utiliser l'option **Réinitialiser tous les réglages** du menu Configuration pour supprimer toute information réseau personnelle.

AVC Patent Portfolio License

CE PRODUIT EST ACCORDÉ SOUS LICENCE CONFORMÉMENT À L'AVC PATENT PORTFOLIO LICENSE POUR UNE UTILISATION PERSONNELLE ET NON LUCRATIVE PAR UN CONSOMMATEUR EN VUE DE (i) ENCODER DES VIDÉOS SELON LA NORME AVC (« VIDÉO AVC ») ET/OU (ii) DÉCODER DES VIDÉOS AVC QUI ONT ÉTÉ ENCODÉES PAR UN CONSOMMATEUR DANS LE CADRE D'UNE ACTIVITÉ PERSONNELLE ET NON LUCRATIVE ET/OU QUI ONT ÉTÉ OBTENUES AUPRÈS D'UN FOURNISSEUR DE VIDÉOS POSSÉDANT UNE LICENCE L'AUTORISANT À FOURNIR DES VIDÉOS AVC. AUCUNE LICENCE N'EST ACCORDÉE EFFECTIVEMENT OU IMPLICITEMENT POUR TOUT AUTRE USAGE. DES INFORMATIONS SUPPLÉMENTAIRES PEUVENT ÊTRE OBTENUES AUPRÈS DE MPEG LA, L.L.C. VISITEZ <https://www.mpegla.com>.

Utilisez exclusivement des accessoires électroniques de la marque Nikon

Les appareils photo Nikon sont conçus dans le respect des normes les plus strictes et comprennent des circuits électroniques complexes. Seuls les accessoires de marque Nikon (notamment les chargeurs, les accumulateurs, les adaptateurs secteur et les accessoires de flash) et certifiés par Nikon pour un usage spécifique avec cet appareil photo numérique Nikon sont conçus et éprouvés pour fonctionner avec ces circuits internes de manière optimale et exempte de tout risque.

L'utilisation d'accessoires électroniques qui ne sont pas de la marque Nikon risque d'endommager l'appareil photo et peut annuler votre garantie Nikon. L'usage d'accumulateurs Li-ion rechargeables d'une autre marque, ne portant pas le sceau holographique Nikon représenté à droite, peut entraîner des dysfonctionnements de l'appareil photo ou provoquer des phénomènes de surchauffe, inflammation, casse ou fuite des accumulateurs.

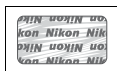

Pour en savoir plus sur les accessoires de marque Nikon, renseignez-vous auprès d'un revendeur agréé Nikon.

☑ Utilisez exclusivement des accessoires de marque Nikon

Seuls les accessoires de marque Nikon et certifiés par Nikon pour un usage spécifique avec votre appareil photo numérique Nikon sont conçus et éprouvés pour un fonctionnement optimal et exempt de tout risque.

L'UTILISATION D'ACCESSOIRES D'UNE AUTRE MARQUE QUE NIKON RISQUE D'ENDOMMAGER VOTRE APPAREIL PHOTO ET D'ANNULER VOTRE GARANTIE NIKON.

Avant de prendre des photos importantes

Avant de prendre des photos lors d'un événement important (comme un mariage ou un voyage), faites des essais avec votre appareil photo pour vous assurer qu'il fonctionne normalement. Nikon ne pourra être tenu responsable des dommages ou pertes de profits pouvant résulter d'un mauvais fonctionnement du produit.

Formation permanente

Dans le cadre de l'engagement « Formation permanente » de Nikon relatif à l'assistance et à la formation continues, des informations continuellement mises à jour sont disponibles en ligne sur les sites suivants :

- **Aux États-Unis** : <https://www.nikonusa.com/>
- **En Europe** : <https://www.europe-nikon.com/support/>
- **En Asie, en Océanie, au Moyen-Orient et en Afrique** : <https://www.nikon-asia.com/>

Visitez régulièrement ces sites pour vous tenir informé des dernières informations sur le produit, des astuces, des réponses aux questions fréquentes et des conseils d'ordre général sur l'imagerie et la photographie numériques. Des informations supplémentaires sont aussi disponibles auprès de votre représentant Nikon local. Utilisez l'URL suivante pour obtenir la liste des contacts : <https://imaging.nikon.com/>

■ Bluetooth et Wi-Fi (réseau sans fil)

Ce produit est contrôlé par les réglementations des exportations américaines (United States Export Administration Regulations, EAR). Il n'est pas nécessaire d'obtenir l'autorisation du gouvernement américain si ce produit doit être exporté vers des pays autres que les pays suivants qui, au moment de la rédaction de ce document, sont soumis à un embargo ou à des contrôles particuliers : Cuba, l'Iran, la Corée du nord, le Soudan et la Syrie (liste susceptible de changer).

L'utilisation d'appareils sans fil peut être interdite dans certains pays ou certaines régions. Consultez un représentant agréé Nikon avant d'utiliser les fonctions sans fil de ce produit en dehors de son pays d'achat.

Avertissements à l'attention des clients résidant aux États-Unis et au Canada

Cet appareil est conforme à la partie 15 de la réglementation FCC et aux RSS exempts de licence d'Industrie Canada. Le fonctionnement est soumis aux deux conditions suivantes : (1) cet appareil ne doit pas provoquer d'interférences dangereuses et (2) cet appareil doit accepter toute interférence reçue, y compris celles susceptibles de produire un dysfonctionnement.

AVERTISSEMENT DE LA FCC

La FCC demande qu'il soit notifié à l'utilisateur que tout changement ou modification sur cet appareil qui n'aurait pas été expressément approuvé par Nikon Corporation peut annuler tout droit à l'utilisateur d'utiliser l'équipement.

Déclaration d'interférences de fréquences radio de la FCC

Remarque : cet équipement a été testé et trouvé conforme aux limites définies pour les appareils numériques de Classe B selon la Partie 15 de la réglementation FCC. Ces limites assurent une protection raisonnable contre les interférences dangereuses lorsque le matériel est utilisé en environnement résidentiel. Ce matériel génère, utilise et peut irradier des radiofréquences qui peuvent, en cas d'une installation et d'une utilisation contraires aux instructions, provoquer des interférences néfastes aux communications radio. Cependant, il n'existe aucune garantie que ce matériel ne provoquera pas des interférences dans une installation particulière. Si ce matériel provoque effectivement des interférences préjudiciables à la réception radio ou télévisée, ce qui peut être déterminé en l'allumant et en l'éteignant, il est conseillé d'essayer de corriger ces interférences à l'aide de l'une ou de plusieurs des mesures suivantes :

- Réorientez ou repositionnez l'antenne de réception.
- Augmentez la distance séparant ce matériel du récepteur.
- Raccordez ce matériel à une prise reliée à un circuit différent de celui où est connecté le récepteur.
- Consultez un revendeur ou un technicien radio/télévision spécialisé.

Emplacement

Ce transmetteur ne doit pas être placé au même endroit que ou utilisé en conjonction avec toute autre antenne ou tout autre transmetteur.

Nikon Inc., 1300 Walt Whitman Road, Melville, New York 11747-3064, U.S.A.
Tél. 631-547-4200

Déclaration relative à l'exposition aux fréquences radio de la FCC/IC

Les preuves scientifiques disponibles ne démontrent pas la présence de problèmes de santé associés à l'utilisation de dispositifs sans fil à faible puissance. Cependant, il n'existe pas non plus de preuve que ces dispositifs sans fil à faible puissance sont absolument sûrs. Les dispositifs sans fil à faible puissance émettent de faibles niveaux de fréquence radio de l'ordre d'une micro-onde lorsqu'ils sont utilisés. Alors que de hauts niveaux de fréquences radio peuvent avoir des effets sur la santé (en chauffant les tissus), l'exposition à de faibles niveaux de fréquences radio n'ayant pas d'effet de chaleur ne provoque pas d'effet néfaste connu sur la santé. De nombreuses études portant sur les faibles niveaux d'exposition aux fréquences radio n'ont pas détecté d'effets biologiques. Certaines études ont suggéré que certains effets biologiques pouvaient se produire, mais ces conclusions n'ont pas été confirmées par des recherches supplémentaires. Ce produit a été testé et reconnu conforme aux limites d'exposition aux radiations de la FCC/IC établies pour un environnement non contrôlé et est conforme aux directives relatives à l'exposition aux fréquences radio de la FCC et à la RSS-102 des règles d'exposition aux fréquences radio d'IC. Veuillez consulter le rapport de test SAR disponible sur le site Internet de la FCC.

Avis pour les clients résidant en Europe

Par la présente, Nikon Corporation déclare que le type de matériel radio D850 est conforme à la directive 2014/53/UE.



Le texte intégral de la déclaration de conformité de l'UE est disponible à l'adresse suivante :

https://imaging.nikon.com/support/pdf/DoC_D850.pdf.

Sécurité

L'un des avantages de ce produit est qu'il permet aux personnes de se connecter librement afin d'échanger des données sans fil en tout lieu, dans la limite de sa portée. Néanmoins, vous pouvez être confronté aux situations suivantes si les fonctions de sécurité ne sont pas activées :

- **Vol de données** : il se peut que des tiers malveillants interceptent les transmissions sans fil afin de voler des identifiants, des mots de passe et autres informations personnelles.
- **Accès non autorisé** : des utilisateurs non autorisés peuvent avoir accès au réseau et modifier des données ou réaliser d'autres actions malveillantes. Notez qu'en raison de la conception des réseaux sans fil, des attaques spécialisées peuvent permettre un accès non autorisé même si les fonctions de sécurité sont activées.
- **Réseaux non sécurisés** : la connexion à des réseaux ouverts peut donner lieu à un accès non autorisé. Utilisez uniquement des réseaux sécurisés.





Introduction

Familiarisation avec l'appareil photo

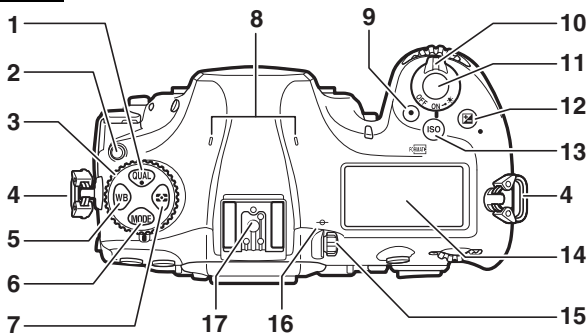
Prenez le temps de vous familiariser avec les commandes et les affichages de votre appareil photo. Il peut s'avérer pratique de marquer cette section afin de pouvoir la consulter si nécessaire au cours de la lecture de ce manuel.

Boîtier



1	Commande QUAL	88, 91	9	Commande d'enregistrement vidéo	59
2	Commande de déverrouillage du sélecteur du mode de déclenchement	113	10	Commutateur marche-arrêt	21
3	Sélecteur du mode de déclenchement	113	11	Déclencheur	32
4	Œillet pour courroie d'appareil photo	14	12	Commande 	139, 209
5	Commande WB	156	13	Commande ISO / 	119, 271
6	Commande MODE	126	14	Écran de contrôle	5
7	Commande 	124	15	Réglage dioptrique	9
8	Microphone stéréo	65	16	Repère du plan focal ()	112
			17	Griffe flash (pour flash optionnel)	187, 295

Boîtier (suite)

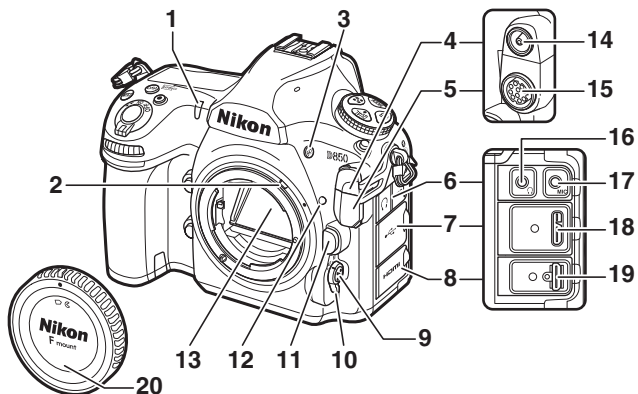

1 Témoin du retardateur 116	11 Commande de déverrouillage de l'objectif 20
2 Levier de couplage photométrique	12 Repère de montage de l'objectif ... 19
3 Commande BKT 142	13 Miroir 118, 315
4 Cache de la prise de synchronisation du flash 188	14 Prise de synchronisation du flash 188
5 Cache de la prise télécommande à dix broches	15 Prise télécommande à dix broches 295
6 Cache du port audio	16 Prise casque 67, 72
7 Cache du port USB	17 Prise pour microphone externe 295
8 Cache du connecteur HDMI	18 Port USB 295
9 Commande de mode AF 41, 42, 98, 100	19 Connecteur HDMI 295
10 Sélecteur du mode de mise au point 41, 94, 111	20 Bouchon de boîtier 19, 295

Fermer les caches des connecteurs

Fermez les caches des connecteurs si vous ne les utilisez pas. La présence de poussière peut gêner le transfert des données.

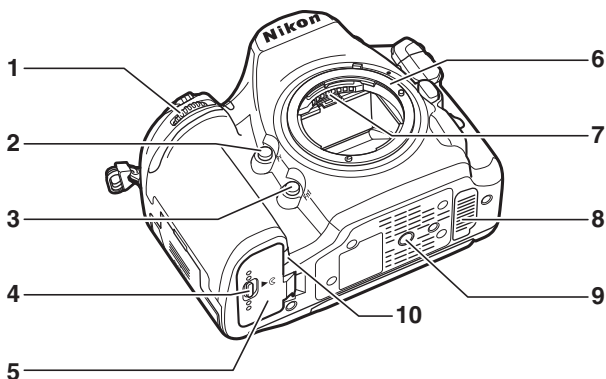

1 Molette de commande secondaire	6 Monture d'objectif19, 112
2 Commande Pw 44, 127, 268, 270	7 Contacts du microprocesseur
3 Commande Fn1 268, 270	8 Cache-contact pour poignée-alimentation MB-D18 (en option) 299
4 Loquet du volet du logement pour accumulateur..... 16	9 Filetage pour fixation sur trépied
5 Volet du logement pour accumulateur..... 16, 18	10 Cache du connecteur d'alimentation

✓ Haut-parleur

Ne placez pas le haut-parleur à proximité de supports magnétiques. Vous risquez sinon de détériorer les données enregistrées sur ces supports magnétiques.

Boîtier (suite)

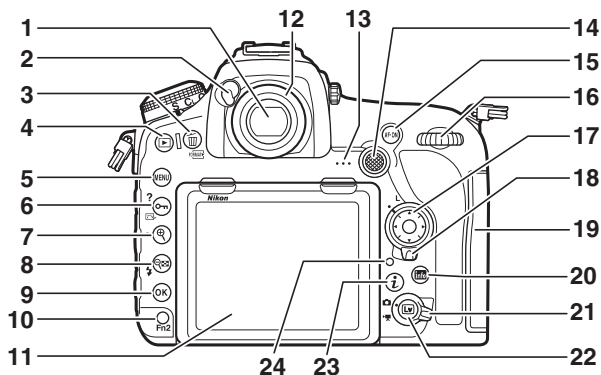

1	Visueur.....7, 9, 116	14	Sélecteur secondaire 106, 108, 137, 268, 270
2	Levier de l'obturateur d'oculaire 116	15	Commande AF-ON99, 109, 261, 268
3	Commande /36, 245, 271	16	Molette de commande principale
4	Commande35, 223	17	Sélecteur multidirectionnel 25, 34, 268, 269
5	Commande MENU24, 248	18	Loquet de verrouillage du sélecteur de mise au point..... 105
6	Commande / / ?25, 175, 240	19	Volet du logement pour carte mémoire 16, 18
7	Commande40, 238	20	Commande 55, 72, 198, 203
8	Commande 192, 194, 223, 238	21	Sélecteur de visée écran 37, 59
9	Commande OK25, 224	22	Commande 37, 59, 169, 270
10	Commande Fn2 242, 268, 270	23	Commande45, 65, 208, 228
11	Moniteur inclinable10, 12, 37, 59, 223	24	Voyant d'accès de la carte mémoire32
12	Oculaire du viseur.....9, 116		
13	Haut-parleur..... 3, 76		

Écran de contrôle

L'écran de contrôle affiche divers réglages de l'appareil photo lorsque ce dernier est sous tension. Les éléments indiqués ici apparaissent à la première mise sous tension de l'appareil photo ; pour obtenir des informations sur les autres réglages, reportez-vous aux sections correspondantes de ce manuel.

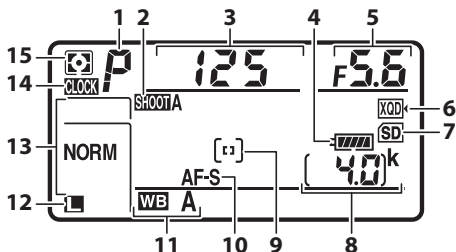



1	Mode d'exposition.....	126	9	Mode de zone AF.....	100
2	Jeux de réglages photo.....	250	10	Mode autofocus.....	98
3	Vitesse d'obturation.....	129, 131	11	Balance des blancs.....	156
4	Indicateur de l'accumulateur.....	30	12	Taille d'image (images JPEG et TIFF)	91
5	Ouverture (valeur d'ouverture)	130, 131	13	Qualité d'image.....	88
6	Icône de la carte XQD.....	16, 93	14	Indicateur « horloge non réglée »	
7	Icône de la carte SD.....	16, 93	15	Mesure.....	124
8	Nombre de vues restantes.....	31, 362			

Indicateur « horloge non réglée »

L'horloge de l'appareil photo est alimentée par une source d'alimentation indépendante et rechargeable qui se charge dès que nécessaire quand l'accumulateur principal est installé ou que l'appareil photo est alimenté par un connecteur d'alimentation et un adaptateur secteur (disponibles en option) (□ 295). Deux jours de charge permettent d'alimenter l'horloge pendant environ trois mois. Si l'icône clignote sur l'écran de contrôle, l'horloge a été réinitialisée : la date et l'heure enregistrées avec les prochaines photos seront incorrectes. Réglez l'horloge à l'aide de l'option **Fuseau horaire et date > Date et heure** du menu Configuration (□ 271).

Éclairage de l'écran de contrôle

Lorsque vous positionnez le commutateur marche-arrêt sur , le rétro-éclairage de l'écran de contrôle et des commandes s'active, ce qui facilite l'utilisation de l'appareil photo dans l'obscurité. Une fois le commutateur marche-arrêt relâché, le rétro-éclairage reste activé pendant quelques secondes tant que l'appareil photo n'est pas en mode veille ou jusqu'à ce que vous preniez une photo ou positionniez de nouveau le commutateur marche-arrêt sur .

Commutateur marche-arrêt

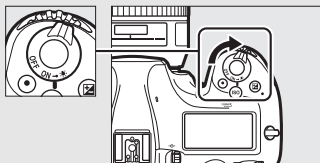

Affichages de l'écran de contrôle et du viseur

La luminosité de l'écran de contrôle et du viseur varie en fonction de la température, et les temps de réponse de ces affichages sont susceptibles d'être un peu plus longs à basse température. Ce phénomène est normal et n'est pas le signe d'un dysfonctionnement.

Affichage du viseur

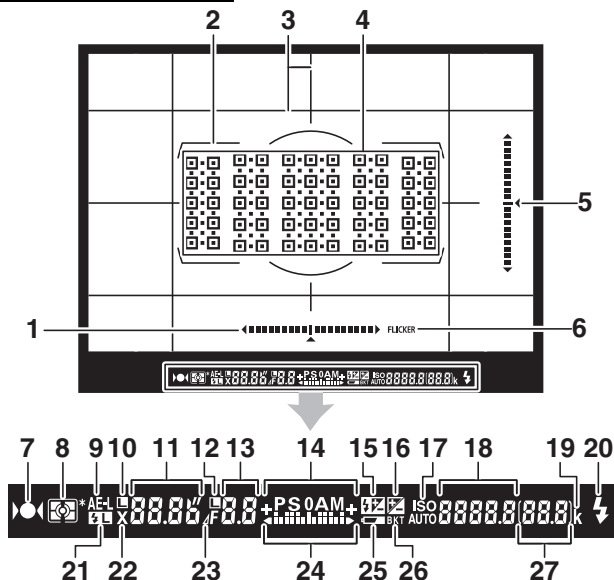

1	Indicateur de roulis ^{1,2}	8	Mesure..... 124
2	Délimiteurs de zone AF9	9	Mémorisation de l'exposition auto (AE)..... 137
3	Quadrillage (affiché lorsque Activé est sélectionné pour le réglage personnalisé d9, Quadrillage dans le viseur)265	10	Icône de mémorisation de la vitesse d'obturation..... 136, 268
4	Points AF 94, 105, 261	11	Vitesse d'obturation..... 129, 131
5	Indicateur de tangage ^{1,3}	12	Mode autofocus98
6	Détection du scintillement.....254	13	Icône de mémorisation de l'ouverture..... 136, 268
7	Indicateur de mise au point 32, 108, 112		Ouverture (valeur d'ouverture) 130, 131
			Ouverture (écart) 130

14	Mode d'exposition.....	126	22	Indicateur de synchro. flash.....	266
15	Indicateur de correction du flash	194	23	Indicateur d'écart d'ouverture	130
16	Indicateur de correction d'exposition	139	24	Indicateur d'exposition Affichage de la correction d'exposition.....	132 139
17	Indicateur de sensibilité (ISO).....	119	25	Avertissement de faible charge	30
	Indicateur de sensibilité (ISO) automatique.....	121	26	Indicateur de bracketing de l'exposition/du flash.....	143
18	Sensibilité (ISO)	119		Indicateur de bracketing de la balance des blancs.....	148
	Indicateur d'enregistrement de pré- réglage de la balance des blancs	165		Indicateur de bracketing du D-Lighting actif.....	152
	Niveau de D-Lighting actif	180	27	Nombre de vues restantes	31, 362
	Mode de zone AF	100		Nombre de vues restantes avant remplissage de la mémoire tampon	115, 362
19	« k » (indique qu'il reste assez de mémoire pour plus de 1000 vues)	31		Valeur de correction d'exposition	139
20	Témoin de disponibilité du flash ⁴	187		Valeur de correction du flash.....	194
21	Indicateur de mémorisation FV... 196			Indicateur de mode PC	

- 1 Peut être affiché en appuyant sur la commande à laquelle l'option **Horizon virtuel dans le viseur** a été attribuée à l'aide du réglage personnalisé f1 (**Définition réglages perso.**, ☐ 268).
- 2 Sert d'indicateur de tangage lorsque vous tournez l'appareil photo pour photographier à la verticale.
- 3 Sert d'indicateur de roulis lorsque vous tournez l'appareil photo pour photographier à la verticale.
- 4 Affiché lorsqu'un flash optionnel est fixé sur l'appareil photo (☐ 187). Le témoin de disponibilité du flash s'allume dès que le flash est recyclé.

Remarque : tous les indicateurs sont représentés à titre illustratif.

Pas d'accumulateur

Lorsque l'accumulateur est entièrement déchargé ou qu'il n'y a pas d'accumulateur dans l'appareil photo, l'affichage du viseur s'éteint progressivement. Ce phénomène est normal et n'est pas le signe d'un dysfonctionnement. L'affichage du viseur redevient normal lors de l'insertion d'un accumulateur entièrement chargé.

Commande de réglage dioptrique

Soulevez la commande de réglage dioptrique et tournez-la jusqu'à ce que l'affichage du viseur, les points AF et les délimiteurs de zone AF soient parfaitement nets. Faites attention de ne pas vous mettre accidentellement le doigt ou l'ongle dans l'œil lorsque vous utilisez la commande alors que votre œil se trouve à proximité du viseur. Remettez en place la commande de réglage dioptrique une fois que vous avez obtenu la netteté souhaitée.

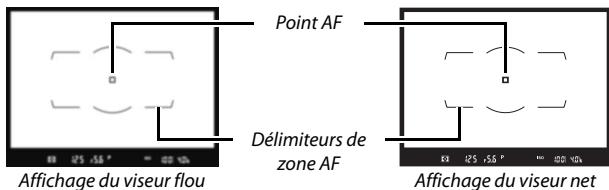
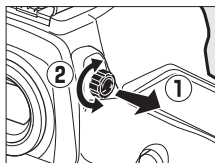

Lentilles correctrices

Les lentilles correctrices (disponibles séparément ; □ 295) permettent de régler davantage la netteté du viseur. Avant de fixer une lentille correctrice, retirez l'oculaire DK-17F en fermant l'obturateur d'oculaire pour libérer le verrouillage d'oculaire (1), puis, en maintenant délicatement l'oculaire entre le pouce et l'index, dévissez-le comme illustré (2).



Utilisation du moniteur inclinable

Vous pouvez ouvrir et faire pivoter le moniteur comme indiqué ci-dessous.

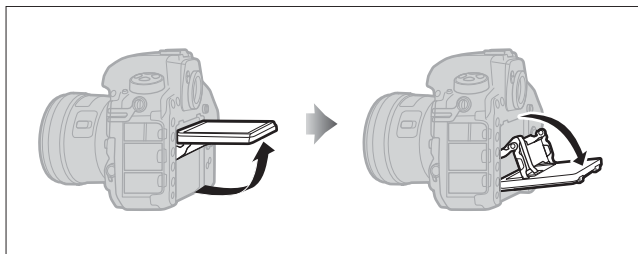

Utilisation normale : dans les situations de prise de vue courantes, le moniteur s'utilise en position fermée.

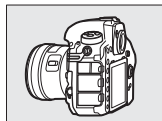

Prises de vues en contre-plongée : inclinez le moniteur vers le haut pour prendre des photos en visée écran lorsque vous tenez l'appareil photo près du sol.

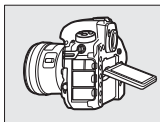

Prises de vues en plongée : inclinez le moniteur vers le bas pour prendre des photos en visée écran lorsque vous tenez l'appareil photo en hauteur.

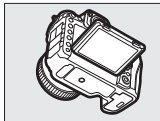

✔ Utilisation du moniteur

Faites pivoter délicatement le moniteur et arrêtez-vous lorsque vous sentez une résistance. *Ne forcez pas.* Vous risquez sinon d'endommager l'appareil photo ou le moniteur. Si l'appareil photo est installé sur un trépied, veillez à ce que le moniteur n'entre pas en contact avec le trépied.

Ne soulevez pas ou ne portez pas l'appareil photo en le tenant par le moniteur. Vous risqueriez d'endommager l'appareil photo. Si vous n'utilisez pas le moniteur pour prendre des photos, rabattez-le en position fermée.

Ne touchez pas la zone située à l'arrière du moniteur et ne laissez pas du liquide entrer en contact avec la surface interne. Vous risquez sinon de provoquer le dysfonctionnement du produit.

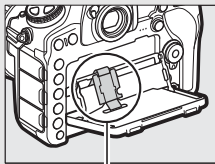

Faites particulièrement attention de ne pas toucher cette zone.

Utilisation de l'écran tactile

Il est possible d'effectuer les opérations suivantes sur le moniteur à écran tactile :

Feuilleter

Déplacez furtivement le doigt vers la gauche ou vers la droite.

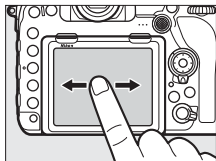

Faire glisser

Faites glisser le doigt.

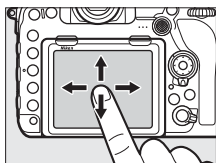

Éloigner/rapprocher

Posez deux doigts et éloignez-les ou rapprochez-les.

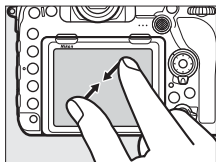
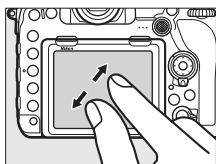

■ ■ Utilisation de l'écran tactile

Pendant la visualisation (☞ 226), l'écran tactile permet de :

- Visualiser d'autres images
- Effectuer un zoom avant ou arrière
- Afficher les imageries
- Afficher les vidéos

En mode de visée écran, l'écran tactile permet de prendre des photos (déclencheur tactile ; ☞ 56) ou de mesurer une valeur de balance des blancs ponctuelle (☞ 169). L'écran tactile peut également être utilisé pour saisir du texte (☞ 273) ou pour parcourir les menus (☞ 29).

☑ Écran tactile

L'écran tactile réagit à l'électricité statique et peut ne pas répondre à vos mouvements s'il est recouvert d'un film de protection d'autres fabricants ou si vous le touchez avec les ongles ou des gants. N'exercez pas de pression excessive sur l'écran et ne le touchez pas avec des objets pointus.

☑ Utilisation de l'écran tactile

L'écran tactile risque de ne pas répondre comme prévu si vous effectuez une opération tout en posant la paume de votre main ou un autre doigt sur un second emplacement. Par ailleurs, il risque de ne pas reconnaître certains gestes si vous le touchez de façon trop furtive, si vos doigts se déplacent trop rapidement ou sur une distance trop courte, s'ils ne restent pas en contact avec l'écran ou si vous ne coordonnez pas bien le mouvement d'éloignement/de rapprochement entre vos deux doigts.

☑ Activation ou désactivation des commandes tactiles

Les commandes tactiles peuvent être activées ou désactivées à l'aide de l'option **Commandes tactiles** du menu Configuration (☞ 274).

☑ Informations complémentaires

Pour choisir le sens dans lequel vous déplacez le doigt afin d'afficher d'autres images en visualisation plein écran, reportez-vous à **Y >**

Commandes tactiles (☞ 274).

Premières étapes

Fixation de la courroie à l'appareil photo

Fixez fermement la courroie aux œillets de l'appareil photo.

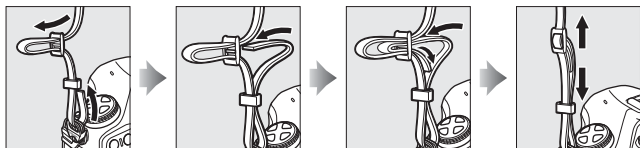

Chargement de l'accumulateur

Insérez l'accumulateur et branchez le chargeur (selon le pays ou la région, le chargeur est fourni soit avec un adaptateur de prise secteur, soit avec un câble d'alimentation). Un accumulateur entièrement déchargé se recharge complètement en deux heures et 35 minutes environ.

- **Adaptateur de prise secteur** : insérez l'adaptateur de prise secteur dans la prise d'entrée secteur du chargeur (①). Faites glisser le loquet de l'adaptateur de prise secteur dans le sens indiqué (②) et tournez l'adaptateur à 90° pour le bloquer dans la position indiquée (③). Insérez l'accumulateur et branchez le chargeur.

*Loquet de l'adaptateur
de prise secteur*

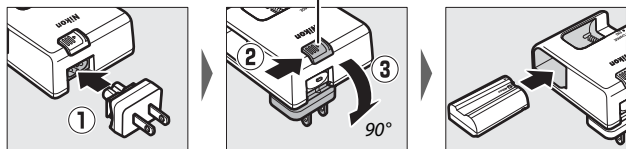

- **Câble d'alimentation** : après avoir raccordé le câble d'alimentation en orientant la fiche dans le sens indiqué, insérez l'accumulateur et branchez le câble.

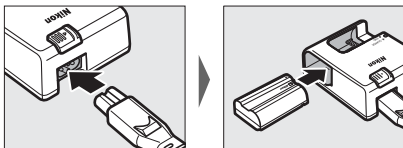

Le témoin **CHARGE** clignote pendant le chargement de l'accumulateur.

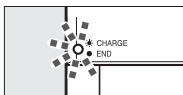

Chargement de l'accumulateur

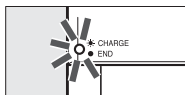

Chargement terminé

Accumulateur et chargeur

Lisez et suivez les avertissements et les précautions énoncés dans « Pour votre sécurité » (☞ x) et « Entretien de l'appareil photo et de l'accumulateur : précautions » (☞ 319).

Insertion de l'accumulateur et d'une carte mémoire

Avant d'insérer ou de retirer l'accumulateur ou les cartes mémoire, vérifiez que le commutateur marche-arrêt est positionné sur **OFF**.
Insérez l'accumulateur dans le sens indiqué, en l'utilisant pour maintenir le loquet orange appuyé sur le côté. Le loquet verrouille l'accumulateur en place lorsque ce dernier est entièrement inséré.

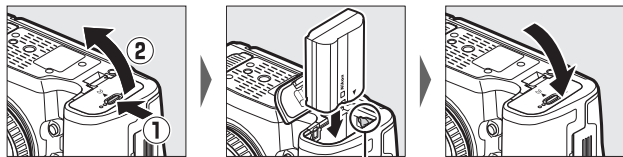

*Loquet de
l'accumulateur*

En tenant la carte mémoire dans le sens indiqué, insérez-la parfaitement droite dans le logement approprié jusqu'à ce qu'elle s'enclenche.

• Cartes mémoire XQD :

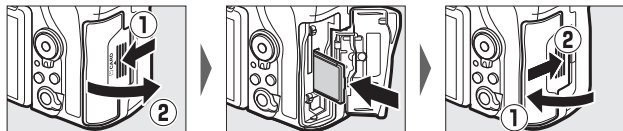

• Cartes mémoire SD :

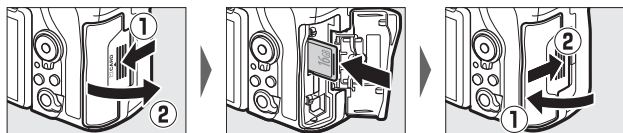

✓ Cartes mémoire

- Après utilisation, les cartes mémoire peuvent être chaudes. Prenez les précautions nécessaires lors de leur retrait de l'appareil photo.
- Mettez l'appareil photo hors tension avant d'insérer ou de retirer une carte mémoire. Ne retirez pas les cartes mémoire de l'appareil photo, ne mettez pas l'appareil photo hors tension, ne retirez pas ou ne débranchez pas la source d'alimentation pendant le formatage ou l'enregistrement, la suppression ou le transfert de données sur un ordinateur. Le non-respect de ces précautions peut entraîner la perte de données ou endommager l'appareil photo ou la carte.
- Ne touchez pas les contacts de la carte avec les doigts ou tout objet métallique.
- Ne pliez pas la carte, ne la faites pas tomber et évitez tout choc.
- N'exercez pas de pression sur l'enveloppe extérieure de la carte. Vous risqueriez d'endommager la carte.
- N'exposez pas la carte à l'eau, à une humidité élevée ou à la lumière directe du soleil.
- Ne formatez pas les cartes mémoire dans un ordinateur.

🔍 Commutateur de protection en écriture

Les cartes mémoire SD sont dotées d'un commutateur de protection en écriture destiné à éviter la perte accidentelle de données. Lorsque ce commutateur est en position « lock », il est impossible de formater la carte mémoire et d'effacer ou d'enregistrer des photos (un signal s'affiche sur le moniteur si vous essayez de déclencher). Pour déverrouiller la carte mémoire, faites glisser le commutateur dans la position « écriture ».

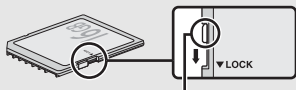

Commutateur de protection en écriture

🔍 Carte mémoire absente

Si aucune carte mémoire n'est insérée, [- E -] s'affiche sur l'écran de contrôle et dans le viseur. Si l'appareil photo est mis hors tension avec un accumulateur chargé mais sans carte mémoire, [- E -] s'affiche sur l'écran de contrôle.

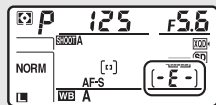

■ Retrait de l'accumulateur et des cartes mémoire

Retrait de l'accumulateur

Mettez l'appareil photo hors tension et ouvrez le volet du logement pour accumulateur. Appuyez sur le loquet de l'accumulateur dans le sens indiqué par la flèche pour libérer l'accumulateur, puis retirez-le à la main.

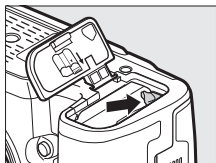

Retrait des cartes mémoire

Après avoir vérifié que le voyant d'accès de la carte mémoire est éteint, mettez l'appareil photo hors tension, ouvrez le volet du logement pour carte mémoire et retirez la carte comme décrit ci-dessous.

- **Cartes mémoire XQD** : appuyez sur le bouton d'éjection pour éjecter en partie la carte (1). La carte peut alors être retirée manuellement (2).

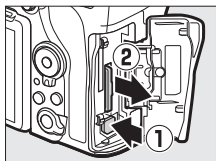

Cartes mémoire XQD

- **Cartes mémoire SD** : appuyez sur la carte puis relâchez-la (1). La carte peut alors être retirée manuellement (2).

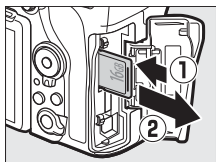

Cartes mémoire SD

Fixation d'un objectif

Prenez soin d'éviter toute intrusion de poussière à l'intérieur de l'appareil photo lorsque vous retirez l'objectif ou le bouchon de boîtier. L'objectif utilisé la plupart du temps dans ce manuel à titre d'exemple est l'AF-S NIKKOR 50mm f/1.4G.

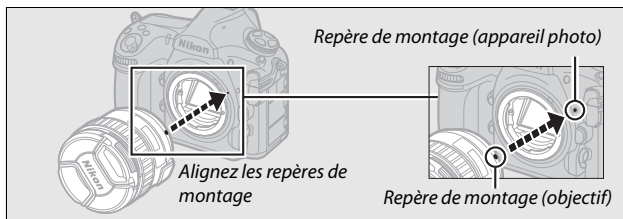
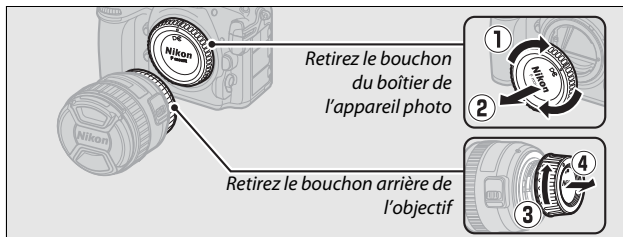

Veillez à retirer le bouchon de l'objectif avant de prendre des photos.

Retrait de l'objectif

Vérifiez que l'appareil photo est éteint avant de retirer ou de remplacer un objectif. Pour retirer l'objectif, maintenez enfoncée la commande de déverrouillage de l'objectif (❶) tout en faisant tourner ce dernier dans le sens des aiguilles d'une montre (❷). Une fois l'objectif retiré, remettez en place les bouchons d'objectif et de boîtier.

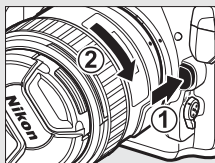

Objectifs à microprocesseur avec bague des ouvertures

En cas d'utilisation d'un objectif à microprocesseur doté d'une bague des ouvertures (□ 284), verrouillez l'ouverture sur l'ouverture minimale (valeur la plus grande).

Configuration de base

L'option Langue du menu Configuration est automatiquement mise en surbrillance la première fois que s'affichent les menus. Choisissez une langue et réglez l'horloge de l'appareil photo.

- 1 Mettez l'appareil photo sous tension.

Commutateur marche-arrêt

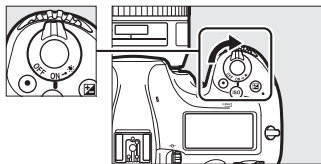

- 2 Sélectionnez **Langue (Language)** dans le menu Configuration.

Appuyez sur la commande **MENU** pour afficher les menus de l'appareil photo, puis mettez en surbrillance **Langue (Language)** dans le menu Configuration et appuyez sur . Pour en savoir plus sur l'utilisation des menus, consultez la section « Utilisation des menus de l'appareil photo » (p. 25).

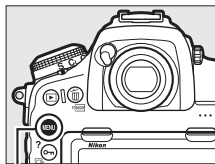

Commande MENU

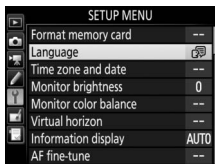



Connexion à des périphériques mobiles avec SnapBridge

Installez l'application SnapBridge sur votre périphérique mobile pour télécharger les images de l'appareil photo ou commander ce dernier à distance. Pour en savoir plus, reportez-vous à *SnapBridge Guide de connexion (pour reflex numériques)* (fourni).



3 Sélectionnez une langue.

Appuyez sur  ou  pour mettre à la langue de votre choix en surbrillance, puis appuyez sur .





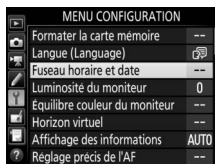

4 Sélectionnez Fuseau horaire et date.

Sélectionnez **Fuseau horaire et date** et appuyez sur .



5 Sélectionnez un fuseau horaire.

Sélectionnez **Fuseau horaire** et appuyez sur . Appuyez sur  ou  pour mettre en surbrillance votre fuseau horaire local (le champ **UTC** affiche le décalage horaire entre le fuseau horaire sélectionné et le temps universel coordonné, ou UTC, en heures), puis appuyez sur .

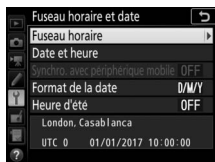

- 6 Activez ou désactivez l'heure d'été.**
Sélectionnez **Heure d'été** et appuyez sur \blacktriangleright . L'heure d'été est désactivée par défaut ; si elle est en vigueur dans votre fuseau horaire, appuyez sur \blacktriangle pour mettre en surbrillance **Activée**, puis appuyez sur OK .

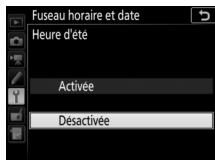

- 7 Réglez la date et l'heure.**
Sélectionnez **Date et heure** et appuyez sur \blacktriangleright . Appuyez sur \blacktriangleleft ou \blacktriangleright pour sélectionner un élément et sur \blacktriangle ou \blacktriangledown pour le modifier. Appuyez sur OK après avoir réglé l'horloge (notez que l'appareil photo dispose d'une horloge de 24 heures).

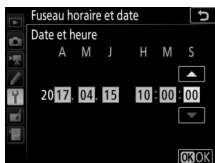

- 8 Sélectionnez le format de la date.**
Sélectionnez **Format de la date** et appuyez sur \blacktriangleright . Appuyez sur \blacktriangle ou \blacktriangledown pour choisir l'ordre d'affichage de l'année, du mois et du jour, puis appuyez sur OK .

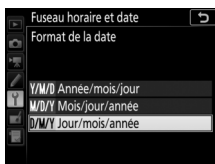

- 9 Quittez pour passer en mode de prise de vue.**
Appuyez à mi-course sur le déclencheur pour quitter et passer en mode de prise de vue.



Tutoriel

Menus de l'appareil photo : aperçu

La plupart des options de prise de vue, de visualisation et de configuration sont accessibles depuis les menus de l'appareil photo. Pour afficher les menus, appuyez sur la commande MENU.

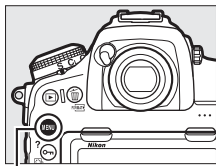

Commande MENU

Onglets

Vous avez le choix entre les menus suivants :

- : **Visualisation** (☞ 248)
- : **Prise de vue photo** (☞ 250)
- : **Prise de vue vidéo** (☞ 256)
- : **Réglages personnalisés** (☞ 260)
- : **Configuration** (☞ 271)
- : **Retouche** (☞ 278)
- : **MENU PERSONNALISÉ** ou **RÉGLAGES RÉCENTS** (par défaut sur **MENU PERSONNALISÉ** ; ☞ 280)



La barre coulissante indique la position dans le menu sélectionné.

Les réglages actuels sont illustrés par une icône.

Options du menu

Options du menu sélectionné.

Icône d'aide (☞ 25)

Utilisation des menus de l'appareil photo

■ Commandes des menus

Vous pouvez parcourir les menus via l'écran tactile ou à l'aide du sélecteur multidirectionnel et de la commande **OK**.

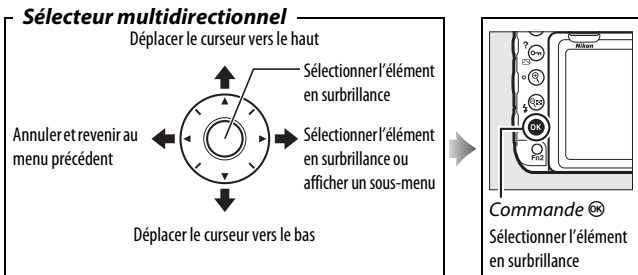

■ Icône ? (aide)

Si l'icône ? figure en bas à gauche du moniteur, il est possible d'obtenir une description de l'option ou du menu actuellement sélectionné en appuyant sur la commande **?** (L3-/?). Appuyez sur **?** ou **?** pour faire défiler l'affichage. Appuyez à nouveau sur **?** (L3-/?) pour revenir aux menus.

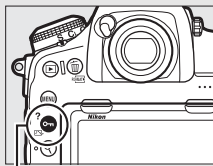

Commande **?** (L3-/?)

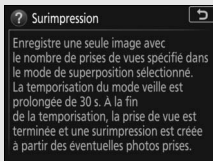

Navigation dans les menus

Suivez les étapes décrites ci-dessous pour parcourir les menus.

1 Affichez les menus.

Appuyez sur la commande MENU pour afficher les menus.

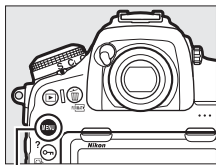

Commande MENU

2 Mettez en surbrillance l'icône du menu actuellement sélectionné.

Appuyez sur  pour mettre en surbrillance l'icône du menu actuellement sélectionné.

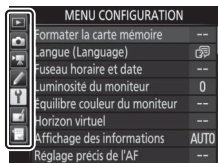

3 Sélectionnez un menu.

Appuyez sur  ou  pour sélectionner le menu souhaité.

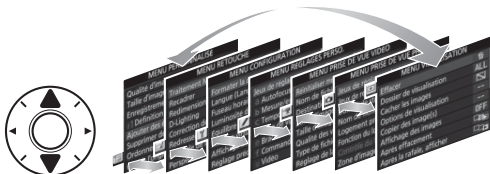

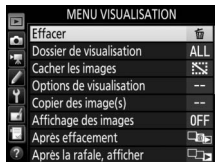

4 Placez le curseur dans le menu sélectionné.

Appuyez sur  pour placer le curseur dans le menu sélectionné.



5 Mettez en surbrillance une rubrique du menu.

Appuyez sur  ou  pour mettre en surbrillance une rubrique du menu.

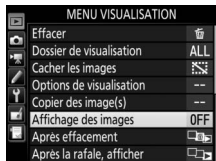



6 Affichez les options.

Appuyez sur  pour afficher les options de la rubrique de menu sélectionnée.



7 Mettez en surbrillance une option.

Appuyez sur  ou  pour mettre en surbrillance une option.



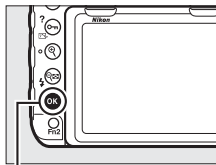

8 Sélectionnez l'élément en surbrillance.

Appuyez sur  pour sélectionner l'élément en surbrillance. Pour quitter sans sélectionner d'élément, appuyez sur la commande MENU.





Commande 

Veillez prendre note des remarques suivantes :

- Les rubriques de menu grisées ne sont pas disponibles actuellement.
- Si appuyer sur  ou sur le bouton central du sélecteur multidirectionnel a en général le même effet que d'appuyer sur , certaines rubriques ne peuvent être sélectionnées qu'en appuyant sur .
- Pour quitter les menus et revenir au mode de prise de vue, appuyez sur le déclencheur à mi-course.

■ ■ Utilisation de l'écran tactile

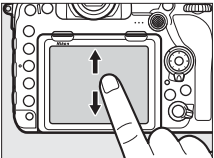
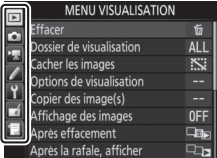
Vous pouvez également parcourir les menus en effectuant les opérations tactiles suivantes.

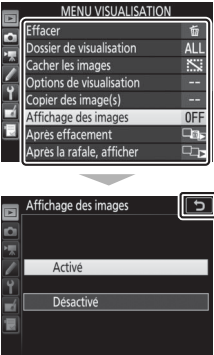
Faire défiler	Faites glisser un doigt vers le haut ou le bas pour faire défiler l'affichage.	
Choisir un menu	Touchez une icône de menu pour choisir un menu.	
Sélectionner les options/ modifier les réglages	Touchez les rubriques des menus pour afficher leurs options et touchez les icônes ou les curseurs pour les modifier. Pour quitter sans apporter de modification, touchez  .	

Notions fondamentales de photographie et de visualisation

Niveau de charge de l'accumulateur et nombre de vues restantes

Avant la prise de vue, vérifiez le niveau de charge de l'accumulateur et le nombre de vues restantes comme indiqué ci-dessous.

■ Niveau de charge de l'accumulateur

Le niveau de charge de l'accumulateur est indiqué sur l'écran de contrôle et dans le viseur.

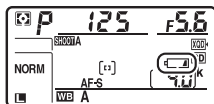

Écran de contrôle



Viseur

Icône		Description
Écran de contrôle	Viseur	
	—	Accumulateur entièrement chargé.
	—	
	—	
	—	Accumulateur partiellement déchargé.
		Niveau de charge de l'accumulateur faible. Rechargez l'accumulateur ou préparez un accumulateur de rechange.
		Déclenchement désactivé. Rechargez ou remplacez l'accumulateur.

■ Affichage avec l'appareil photo éteint

Si vous éteignez l'appareil photo alors qu'il contient un accumulateur et une carte mémoire, l'icône de la carte mémoire et le nombre de vues restantes s'affichent (il peut arriver exceptionnellement que des cartes mémoire n'affichent cette information que lorsque l'appareil photo est allumé).

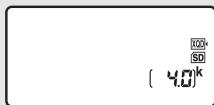

Écran de contrôle

■ Nombre de vues restantes

L'appareil photo dispose de deux logements pour carte mémoire : l'un est destiné aux cartes XQD et l'autre aux cartes SD. Lorsque deux cartes sont insérées, le rôle joué par chacune d'elles est défini par les options sélectionnées pour **Logement principal** et **Fonction du logement secondaire** ; lorsque **Fonction du logement secondaire** est paramétré sur la valeur par défaut **Débordement** (☞ 93), la carte du logement secondaire est utilisée uniquement lorsque la carte du logement principal est pleine.

L'écran de contrôle indique les cartes actuellement insérées (l'exemple illustré ici représente l'affichage lorsque des cartes sont présentes dans les deux logements). Si une erreur survient (par exemple, si la carte mémoire est pleine ou si la carte du logement SD est verrouillée), l'icône de la carte concernée clignote (☞ 330).

L'écran de contrôle et le viseur indiquent le nombre de photos pouvant être prises avec les réglages actuels (les valeurs supérieures à 1000 sont arrondies à la centaine inférieure la plus proche ; par exemple, 4,0 k s'affiche pour les valeurs comprises entre 4000 et 4099).

Logement pour carte SD

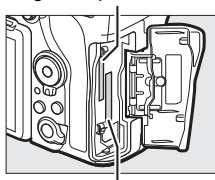

Logement pour carte XQD

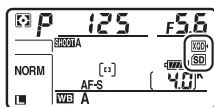

Écran de contrôle

Nombre de vues restantes

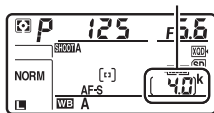

Écran de contrôle



Viseur

« Viser et photographeur »

1 Préparez l'appareil photo.

Lorsque vous cadrez une photo dans le viseur, tenez la poignée de votre main droite et soutenez le boîtier de l'appareil photo ou l'objectif avec votre main gauche.



Tenez l'appareil photo dans la position illustrée pour cadrer les photos à la verticale.



2 Cadrez la photo.

Avec les réglages par défaut, l'appareil photo effectue la mise au point sur le point AF central. Cadrez la photo dans le viseur en plaçant le sujet principal dans le point AF central.

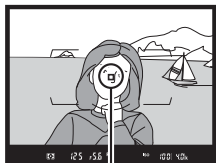

Point AF

3 Appuyez sur le déclencheur à mi-course.

Appuyez sur le déclencheur à mi-course pour effectuer la mise au point. L'indicateur de mise au point (●) apparaît dans le viseur une fois la mise au point effectuée.



Indicateur de mise au point

Affichage du viseur	Description
●	La mise au point se fait sur le sujet.
▶	La mise au point se fait entre l'appareil photo et le sujet.
◀	La mise au point se fait derrière le sujet.
▶ ◀ (dignote)	L'appareil photo n'arrive pas à effectuer la mise au point sur le sujet en mode autofocus (110).

4 Prenez la photo.

Appuyez doucement sur le déclencheur jusqu'en fin de course pour prendre la photo. Le voyant d'accès de la carte mémoire s'allume et la photo s'affiche sur le moniteur pendant quelques secondes. *N'éjectez pas la carte mémoire, ne retirez pas ou ne débranchez pas la source d'alimentation tant que le voyant d'accès est allumé et que l'enregistrement n'est pas terminé.*

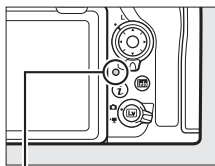

Voyant d'accès de la carte mémoire

Temporisation du mode veille (photographie à l'aide du viseur)

Le viseur et certains éléments de l'écran de contrôle s'éteignent si aucune action n'est réalisée pendant environ six secondes, ce qui permet d'économiser l'accumulateur. Appuyez sur le déclencheur à mi-course pour réactiver les affichages.

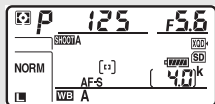

 125 F5.6 P ISO 100 4.0k

Système de mesure de l'exposition activé

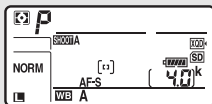

Système de mesure de l'exposition désactivé

Le délai avant l'activation du mode veille peut être sélectionné à l'aide du réglage personnalisé c2 (**Temporisation du mode veille**, □ 263).

Sélecteur multidirectionnel

Le sélecteur multidirectionnel permet de sélectionner le point AF lorsque le système de mesure de l'exposition est activé (□ 105).

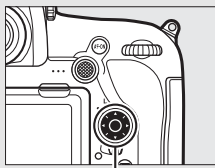

Sélecteur multidirectionnel

Visualisation des photos

1 Appuyez sur la commande .

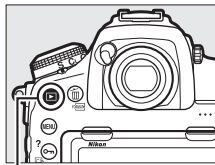

Une photo s'affiche sur le moniteur. La carte mémoire contenant la photo actuellement affichée est indiquée par une icône.



Commande 



2 Visualisez d'autres photos.

Vous pouvez afficher les autres photos en appuyant sur  ou  ou en faisant glisser un doigt vers la gauche ou la droite sur l'écran ([page 226](#)).



Pour arrêter la visualisation et revenir en mode de prise de vue, appuyez sur le déclencheur à mi-course.

Affichage des images

Si **Activé** est sélectionné pour **Affichage des images** dans le menu Visualisation ([page 249](#)), les photos s'affichent automatiquement sur le moniteur après la prise de vue.

Informations complémentaires

Pour obtenir des informations sur le choix de la carte mémoire destinée à la visualisation, reportez-vous à « Commandes de visualisation » ([page 224](#)).

■ Suppression de photos



Pour supprimer la photo affichée sur le moniteur, appuyez sur la commande  (FORMAT). Notez qu'une fois supprimées, les photos ne peuvent plus être récupérées.

1 Affichez la photo.

Affichez la photo que vous souhaitez supprimer en suivant la procédure décrite dans « Visualisation des photos » (□ 35). L'emplacement de l'image actuellement affichée est indiqué par une icône en bas à gauche de l'écran.



2 Supprimez la photo.

Appuyez sur la commande  (FORMAT). Une boîte de dialogue de confirmation s'affiche ; appuyez de nouveau sur la commande  (FORMAT) pour supprimer la photo et revenir au mode de visualisation. Pour quitter sans supprimer la photo, appuyez sur .

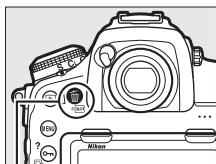

Commande  (FORMAT)



Effacer

Pour supprimer plusieurs images ou pour sélectionner la carte mémoire sur laquelle seront supprimées des images, utilisez l'option **Effacer** du menu Visualisation (□ 246).

Visée écran photo

Suivez la procédure décrite ci-dessous pour photographier en visée écran.

- 1** Positionnez le sélecteur de visée écran sur  (visée écran photo).

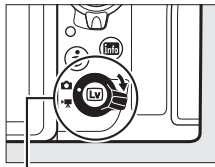

Sélecteur de visée écran

- 2** Appuyez sur la commande .
Le miroir se lève et la vue passant par l'objectif s'affiche sur le moniteur de l'appareil photo. Le sujet n'est plus visible dans le viseur.

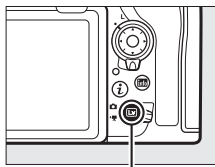

Commande 

- 3** Positionnez le point AF.
Positionnez le point AF sur votre sujet comme décrit dans « Choix d'un mode de zone AF » ( 42).

4 Effectuez la mise au point.

Appuyez sur le déclencheur à mi-course pour effectuer la mise au point.



Le point AF clignote en vert et le déclenchement est désactivé tant que l'appareil photo effectue la mise au point. Si l'appareil photo parvient à effectuer la mise au point, le point AF s'affiche en vert ; dans le cas contraire, il clignote en rouge (veuillez remarquer que vous pouvez prendre des photos même lorsque le point AF clignote en rouge ; vérifiez la mise au point sur le moniteur avant de prendre la photo). Vous pouvez mémoriser l'exposition en appuyant au centre du sélecteur secondaire (☐ 137) ; la mise au point reste mémorisée tant que vous appuyez sur le déclencheur à mi-course.

☑ Utilisation de l'autofocus en visée écran

Utilisez un objectif AF-S ou AF-P. Il n'est pas forcément possible d'obtenir les résultats souhaités avec d'autres objectifs ou téléconvertisseurs. Notez qu'en mode de visée écran, l'autofocus est plus lent et le moniteur peut s'éclaircir ou s'assombrir lorsque l'appareil photo effectue la mise au point. Le point AF peut parfois s'afficher en vert même si l'appareil photo ne parvient pas à effectuer la mise au point. Dans les situations suivantes, il se peut que l'appareil photo ne parvienne pas à effectuer la mise au point :

- Le sujet contient des lignes parallèles au bord horizontal de la vue
- Le sujet manque de contraste
- Le sujet cadré dans le point AF comporte des zones de luminosité très contrastées, ou comprend une lumière ponctuelle, une enseigne lumineuse ou toute autre source à luminosité variable
- Un phénomène de scintillement ou un effet de bande apparaît sous les lampes fluorescentes, à vapeur de mercure ou de sodium ou tout autre éclairage similaire
- Un filtre en croix (étoile) ou tout autre filtre spécial est utilisé
- Le sujet est plus petit que le point AF
- Le sujet est principalement composé de formes géométriques régulières (des volets ou une rangée de fenêtres sur un gratte-ciel, par exemple)
- Le sujet se déplace

5 Prenez la photo.

Appuyez sur le déclencheur jusqu'en fin de course pour prendre la photo. Le moniteur s'éteint.







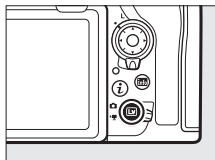







6 Quittez la visée écran.

Appuyez sur la commande  pour quitter la visée écran.





Aperçu de l'exposition

Pendant la visée écran, vous pouvez appuyer sur  pour avoir un aperçu des effets de la vitesse d'obturation, de l'ouverture et de la sensibilité (ISO) sur l'exposition. Il est possible de régler l'exposition de ± 5 IL ( 139), même si seules les valeurs comprises entre -3 et $+3$ IL sont visibles en aperçu. À noter que l'aperçu peut ne pas montrer précisément le résultat final en cas d'utilisation du flash, du D-Lighting actif ( 180), du mode HDR (grande plage dynamique ;  182) ou du bracketing, de la sélection de **A** (Automatique) pour le paramètre **Contraste** des Picture Control ( 178) ou de \times    comme vitesse d'obturation. Si le sujet est très lumineux ou très sombre, les indicateurs d'exposition clignoteront pour vous avertir que l'aperçu risque de ne pas refléter précisément l'exposition. L'aperçu de l'exposition n'est pas disponible lorsque     ou  est sélectionné comme vitesse d'obturation.



Fonction Loupe en visée écran

Appuyez sur la commande  pour agrandir la vue affichée sur le moniteur jusqu'à environ 16x. Une fenêtre de navigation s'affiche dans un cadre gris en bas à droite du moniteur. Servez-vous du sélecteur multidirectionnel pour faire défiler les zones de l'image qui ne sont pas actuellement visibles ou appuyez sur  () pour effectuer un zoom arrière.

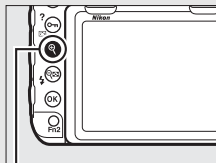





Commande 



Fenêtre de navigation

Informations complémentaires

Pour en savoir plus sur :

- Pour choisir la durée pendant laquelle le moniteur reste allumé en mode de visée écran, reportez-vous au  > réglage personnalisé c4 (**Extinction du moniteur**, □ 264).
- Pour choisir le rôle de la commande d'enregistrement vidéo et des molettes de commande, ainsi que celui du bouton central du sélecteur multidirectionnel, reportez-vous aux  > réglages personnalisés f1 (**Définition réglages perso.**) > **Cde d'enregistrement vidéo + ** (□ 268) et f2 (**Bouton central du sélecteur**, □ 268).
- Pour éviter d'utiliser accidentellement la commande , reportez-vous au  > réglage personnalisé f8 (**Options commande visée écran**, □ 270).

Autofocus

Pour prendre des photos avec l'autofocus, positionnez le sélecteur du mode de mise au point sur **AF**.

Sélecteur du mode de mise au point

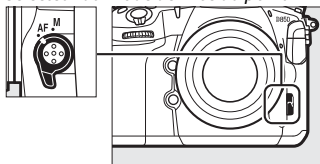

Choix d'un mode de mise au point

Les modes autofocus suivants sont disponibles avec la visée écran :

Mode	Description
AF-S	AF ponctuel : pour les sujets immobiles. La mise au point est mémorisée lorsque vous appuyez sur le déclencheur à mi-course. Vous pouvez également effectuer la mise au point en touchant le sujet sur le moniteur, auquel cas la mise au point est mémorisée jusqu'à ce que vous retiriez le doigt du moniteur pour prendre la photo.
AF-F	AF permanent : pour les sujets mobiles. L'appareil photo effectue la mise au point en continu jusqu'à ce que vous appuyiez sur le déclencheur. La mise au point est mémorisée lorsque vous appuyez sur le déclencheur à mi-course. Vous pouvez également effectuer la mise au point en touchant le sujet sur le moniteur, auquel cas la mise au point est mémorisée jusqu'à ce que vous retiriez le doigt du moniteur pour prendre la photo.

Pour choisir un mode autofocus, appuyez sur la commande de mode AF et tournez la molette de commande principale jusqu'à ce que le mode souhaité apparaisse sur le moniteur.

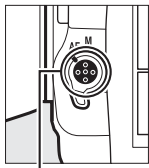

Commande de mode AF

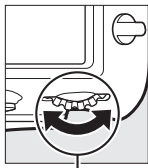





Molette de commande principale



Choix d'un mode de zone AF

Vous pouvez sélectionner les modes de zone AF suivants en visée écran :

Mode	Description
	AF priorité visage : utilisez ce mode pour réaliser des portraits. L'appareil photo détecte les visages et effectue automatiquement la mise au point sur ceux-ci ; le sujet sélectionné est indiqué par un double cadre jaune (si plusieurs visages sont détectés, l'appareil photo fait la mise au point sur le sujet le plus proche ; pour choisir un autre sujet, utilisez le sélecteur multidirectionnel). Si l'appareil photo n'arrive plus à détecter le sujet (par exemple, si le sujet a détourné son regard), le cadre disparaît. Si vous touchez le moniteur, l'appareil photo effectue la mise au point sur le visage le plus proche de votre doigt et prend une photo lorsque vous retirez le doigt de l'écran.
	AF zone large : ce mode permet d'effectuer des prises de vues à main levée de paysages et de sujets autres que des portraits. Servez-vous du sélecteur multidirectionnel ou des commandes tactiles pour déplacer le point AF n'importe où dans la vue, ou appuyez sur le bouton central du sélecteur multidirectionnel pour placer le point AF au centre de la vue.
	AF zone normale : effectuez la mise au point sur un emplacement particulier de la vue. Servez-vous du sélecteur multidirectionnel ou des commandes tactiles pour déplacer le point AF n'importe où dans la vue, ou appuyez sur le bouton central du sélecteur multidirectionnel pour placer le point AF au centre de la vue. L'utilisation d'un trépied est recommandée.
	AF zone réduite : comme le mode AF zone normale, sauf qu'un plus petit point AF est utilisé pour assurer une mise au point très précise sur les petites cibles.

Mode	Description
	<p>AF suivi du sujet : positionnez le point AF sur le sujet et appuyez sur le bouton central du sélecteur multidirectionnel. Le point AF suit le sujet sélectionné au fur et à mesure de ses déplacements dans la vue. Pour arrêter le suivi du sujet, appuyez de nouveau sur le bouton central du sélecteur multidirectionnel. Vous pouvez aussi démarrer le suivi en touchant votre sujet sur le moniteur ; pour arrêter le suivi et prendre une photo, retirez le doigt de l'écran. Si le suivi est déjà en cours et que vous touchez un endroit quelconque du moniteur, l'appareil photo effectue la mise au point sur le sujet actuel et prend une photo lorsque vous retirez le doigt de l'écran. Remarque : il est possible que l'appareil photo ne puisse pas faire le suivi dans les situations suivantes : si le sujet se déplace rapidement, sort de la vue ou est obscurci par d'autres objets, si sa taille, sa couleur ou sa luminosité changent manifestement, s'il est trop petit, trop grand, trop clair, trop sombre ou de couleur ou de luminosité similaires à celles de l'arrière-plan.</p>

Pour choisir un mode de zone AF, appuyez sur la commande de mode AF et tournez la molette de commande secondaire jusqu'à ce que le mode souhaité s'affiche sur le moniteur.

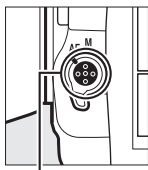

Commande de mode AF

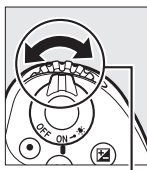

Molette de commande secondaire



Mise au point manuelle

Pour effectuer la mise au point manuellement (☞ 111), tournez la bague de mise au point de l'objectif jusqu'à ce que le sujet soit net. Pour agrandir la vue du moniteur afin d'effectuer une mise au point précise, appuyez sur la commande  (☞ 40).

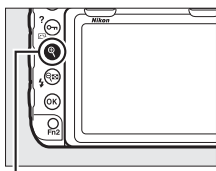
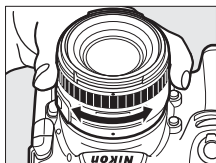

Commande 

Vous pouvez également activer la fonction de mise en relief de la mise au point qui utilise des contours colorés pour indiquer les objets nets. Pour activer la mise en relief de la mise au point, appuyez sur la commande  et sélectionnez une option autre que **Désactivé** pour **Niveau de mise en relief** (☞ 45).

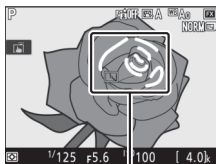

Zone de netteté

Aperçu de la mise au point en mode de visée écran

Pour sélectionner temporairement l'ouverture maximale et donc avoir un aperçu plus précis de la mise au point en mode de visée écran, appuyez sur la commande **Pv** ; l'indicateur d'ouverture maximale (☞ 54) s'affiche. Pour redonner à l'ouverture sa valeur d'origine, appuyez à nouveau sur cette commande ou utilisez l'autofocus. Si vous appuyez à fond sur le déclencheur pour prendre une photo lors de l'aperçu de la mise au point, l'ouverture retrouve sa valeur d'origine avant la prise de vue.

Utilisation de la commande **i**

Vous pouvez accéder aux options indiquées ci-dessous en appuyant sur la commande **i** en mode de visée écran photo. Utilisez l'écran tactile ou parcourez le menu à l'aide du sélecteur multidirectionnel et de la commande **OK** ; appuyez sur **▲** ou **▼** pour mettre en surbrillance les éléments, sur **▶** pour afficher les options et sur **OK** pour sélectionner l'option en surbrillance et revenir au menu de la commande **i**. Appuyez à nouveau sur la commande **i** pour quitter et revenir à l'écran de prise de vue.

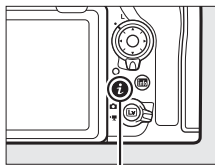

Commande **i**



Option	Description
Choisir la zone d'image	Choisissez une zone d'image pour la visée écran photo (☐ 83).
D-Lighting actif	Paramétrez le D-Lighting actif (☐ 180).
Obturation électro. au 1er rideau	Activez ou désactivez l'obturation électronique au premier rideau en mode levée du miroir (☐ 265).
Luminosité du moniteur	Appuyez sur ▲ ou ▼ pour modifier la luminosité du moniteur en mode de visée écran (notez que cette action n'affecte que la visée écran et ne produit aucun effet sur les photos ou les vidéos ou sur la luminosité du moniteur lorsque les menus sont affichés ou lorsque la visualisation est en cours ; pour modifier la luminosité du moniteur lors de l'affichage des menus ou lors de la visualisation, utilisez l'option Luminosité du moniteur du menu Configuration ; ☐ 271).

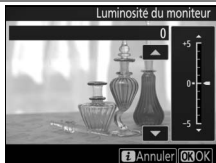

Option	Description
<p>BdB moniteur en visée écran photo</p>	<p>Lorsque vous prenez des photos via la visée écran, la balance des blancs (teinte) du moniteur peut être définie sur une valeur différente de celle utilisée pour les photos (□ 156). Cette option est utile si l'éclairage disponible lors de la composition est différent de celui de la prise de vue ; une telle situation se présente parfois lorsqu'un flash ou le pré-réglage manuel de la balance des blancs est utilisé. Lorsque vous réglez la balance des blancs du moniteur en mode de visée écran photo afin d'obtenir un effet similaire à celui des photos, vous pourrez plus facilement évaluer les résultats. Si vous souhaitez utiliser la même balance des blancs pour la vue affichée sur le moniteur et pour la photo finale, sélectionnez Aucun changement. La balance des blancs du moniteur est réinitialisée à la mise hors tension de l'appareil photo, mais vous pouvez sélectionner la dernière valeur utilisée en appuyant sur la commande [L] tout en maintenant enfoncée la commande WB.</p>
<p>Agrandissement écran partagé</p>	<p>Partagez l'écran en deux parties affichées côte à côte (□ 48). Cette option peut être utilisée pour aligner des immeubles sur la ligne d'horizon, par exemple.</p>
<p>Décl. en visée écran silencieux</p>	<p>Désactivez le son émis par l'obturateur au moment de la prise de vue (□ 49).</p>

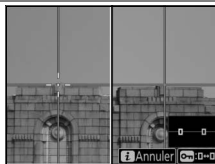

Option	Description
<p>Niveau de mise en relief</p>	<p>Les objets nets sont indiqués par des contours colorés, même lors de l'utilisation du zoom de mise au point (☐ 40). Vous avez le choix entre 3 (sensibilité élevée), 2 (standard), 1 (sensibilité faible) et Désactivé ; plus le réglage est élevé, plus la mise en relief est importante. Vous pouvez modifier la couleur de la mise en relief à l'aide du réglage personnalisé d8 (Couleur de mise en relief, ☐ 265).</p> <div data-bbox="650 99 930 311"> <p>Zone de netteté</p> </div> <div data-bbox="650 369 930 579"> </div>
<p>Numérisation de négatifs</p>	<p>Créez des positifs à partir de négatifs couleur ou noir et blanc (☐ 52).</p>

Agrandissement écran partagé

Si vous sélectionnez **Agrandissement écran partagé** via le menu de la commande **i** en mode de visée écran photo, l'écran est partagé en deux : deux zones agrandies de l'image sont affichées côté à côté, ce qui permet de les comparer. Les emplacements de ces zones sont indiqués dans la fenêtre de navigation.

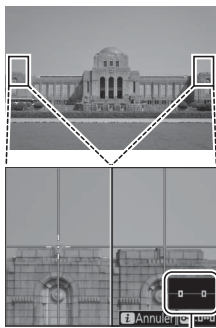

Fenêtre de navigation

Servez-vous de la commande **⌘** ou **⌘** (**⚡**) pour effectuer un zoom avant ou arrière, ou utilisez la commande **⌘** (**⌘**/?) pour sélectionner l'une des zones ; appuyez ensuite sur **⬅** ou **➡** pour faire défiler la zone sélectionnée vers la gauche ou la droite. Si vous appuyez sur **⬆** ou **⬇**, les deux zones défilent vers le haut ou le bas simultanément. Pour effectuer la mise au point sur le sujet situé au centre de la zone sélectionnée, appuyez sur le déclencheur à mi-course. Pour quitter l'écran partagé, appuyez sur la commande **i**.

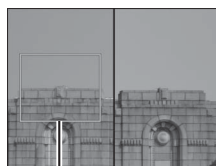

Zone de netteté

Décl. en visée écran silencieux

Pour désactiver les sons émis par l'obturateur en mode de visée écran photo, appuyez sur la commande **i** et sélectionnez **Activé (mode 1)** ou **Activé (mode 2)** pour **Décl. en visée écran silencieux**.

Option	Description
Activé (mode 1)	Réduisez les vibrations provoquées par l'obturateur lorsque vous photographiez des paysages et d'autres sujets immobiles. Il est recommandé d'utiliser un trépied. La cadence maximale en mode de déclenchement CH est de 6 vps environ. La sensibilité (\square 119) peut être paramétrée sur une valeur comprise entre Lo 1 et 25600 ISO.
Activé (mode 2)	Il est possible de photographier à une cadence plus rapide que lorsque Activé (mode 1) est sélectionné. En modes de déclenchement S , Q , \odot et MUP , une photo est prise chaque fois que vous appuyez sur le déclencheur, tandis qu'en modes de déclenchement continu, les photos sont prises à une cadence d'environ 15 vps (CL et QC) ou 30 vps (CH) pendant 3 secondes maximum. La zone d'image est définie sur DX (24x16) , la taille d'image sur 3600 x 2400 et la qualité d'image sur JPEG normal ★.
Désactivés	Le déclenchement en visée écran silencieux est désactivé.

Décl. en visée écran silencieux

La surimpression (□ 254) et la réduction du bruit en cas d'exposition prolongée sont désactivées (□ 253) et il n'est pas possible d'utiliser le flash. En modes de déclenchement continu, la mise au point et l'exposition sont celles de la première vue de chaque série. Un phénomène de scintillement ou un effet de bande risque d'être visible sur le moniteur et sur les photos lorsqu'un éclairage fluorescent, à vapeur de mercure ou de sodium est utilisé (pour obtenir des informations sur la réduction du scintillement et de l'effet de bande, reportez-vous à la section relative au menu Prise de vue vidéo, option **Réduction du scintillement**, □ 254), tandis que les sujets mobiles peuvent sembler déformer, notamment si vous effectuez un filé panoramique horizontal ou si un objet traverse rapidement le cadre à l'horizontale. On peut également constater des brèches, des franges de couleur, des effets de moiré et des points lumineux. Des bandes ou des zones lumineuses peuvent aussi être visibles dans des scènes éclairées par des enseignes clignotantes et autres éclairages intermittents ou si le sujet est brièvement éclairé par un stroboscope ou une autre source lumineuse puissante et temporaire.

La durée de prise de vue disponible est indiquée à l'emplacement du nombre de vues restantes.

Le déclenchement en visée écran silencieux peut également être activé ou désactivé à l'aide de l'option **Décl. en visée écran silencieux** du menu Prise de vue photo (□ 255).

Sons émis par l'appareil photo

Le son émis par l'appareil photo lors de la mise au point peut être perceptible, de même que celui du mécanisme de diaphragme lorsque vous modifiez l'ouverture en mode **A** ou **M** ou prenez des photos en mode **P** ou **S**.

Réglage personnalisé d11



Si **Activé** est sélectionné pour le réglage personnalisé d11 (**Visée écran en mode continu**, □ 266) lorsque **Activé (mode 1)** est choisi pour **Décl. en visée écran silencieux**, le moniteur s'assombrit brièvement au moment du déclenchement, puis s'allume à nouveau pour afficher la photo. Lorsque **Activé (mode 2)** est sélectionné, les photos ne s'affichent pas au fur et à mesure de la prise de vue ; au lieu de cela, l'icône  apparaît sur le moniteur lorsqu'une photo est prise (en mode rafale, cette icône clignote).









✎ « Activé (mode 2) »

Il est possible de modifier les réglages d'exposition suivants lorsque **Activé (mode 2)** est sélectionné :

	Ouverture	Vitesse d'obturation	Sensibilité (ISO) ³
P, S ¹	—	—	—
A	✓	—	—
M	✓	✓ ²	✓

- 1 L'exposition en mode **S** est équivalente à celle en mode **P**.
- 2 Choisissez une vitesse comprise entre $\frac{1}{30}$ s et $\frac{1}{8000}$ s.
- 3 En mode **M**, vous pouvez régler manuellement la sensibilité sur une valeur comprise entre Lo 1 et 25600 ISO ou l'appareil photo peut la régler automatiquement. Dans les autres modes d'exposition, la sensibilité est modifiée automatiquement par l'appareil photo.

L'exposition peut être corrigée de ± 3 IL. Vous pouvez avoir un aperçu de l'exposition sur le moniteur. Appuyez sur  pour afficher un indicateur d'exposition ( 132) signalant la différence entre la valeur d'exposition sélectionnée et la valeur d'exposition mesurée ; pour masquer l'indicateur, appuyez de nouveau sur .

Activé (mode 2) ne peut pas être associé avec certaines fonctionnalités de l'appareil photo, à savoir le décalage du programme ( 128), le bracketing ( 142), le D-Lighting actif ( 180), le mode HDR (grande plage dynamique ;  182), le contrôle du vignetage ( 253), le contrôle automatique de la distorsion ( 253), la temporisation miroir levé ( 264) et le paramètre **Clarté** de Picture Control ( 178). Si **RAW principal - JPEG secondaire** est sélectionné pour **Fonction du logement secondaire** dans le menu Prise de vue photo, les images JPEG seront enregistrées sur les cartes insérées dans les deux logements.

✎ « Activé (mode 2) » et infos photo

Les infos des photos prises lorsque l'option **Activé (mode 2)** est sélectionnée pour **Décl. en visée écran silencieux** et que la balance des blancs est définie sur AUTO (automatique) n'incluent pas la température de couleur ( 234).

Numérisation de négatifs

Pour enregistrer des positifs de copies de films négatifs, appuyez sur la commande **i** et sélectionnez **Négatifs couleur** ou **Négatifs monochromes** pour **Numérisation de négatifs**.

1 Placez les négatifs devant un arrière-plan uniforme blanc ou gris.

Nous vous recommandons d'utiliser un AF-S Micro NIKKOR 60mm f/2.8G ED ou un autre objectif micro et soit la lumière naturelle, soit une source lumineuse artificielle dotée d'un Ra (indice de rendu des couleurs, IRC) élevé, comme une boîte à lumière ou une lampe fluorescente dont l'IRC est élevé.

2 En visée écran, appuyez sur la commande **i**, mettez en surbrillance **Numérisation de négatifs** et appuyez sur **↻**.

Les couleurs affichées à l'écran seront inversées. Le mode de flash se règle automatiquement sur **☾** ; pour utiliser un flash, choisissez un autre mode de flash.



3 Choisissez le type de film. Mettez en surbrillance **Négatifs couleur** ou **Négatifs monochromes** et appuyez sur **OK**.



4 Composez l'image afin de photographier l'une des vues du film négatif.

5 Réglez l'exposition.

Appuyez sur **OK** pour afficher les options de réglage de la luminosité et appuyez sur **▲** ou **▼** pour régler l'exposition. Pour afficher votre sujet selon un grossissement plus élevé, appuyez sur **⌕** (**40**). Appuyez sur **OK** pour valider.



6 Prenez la photo.

Appuyez sur le déclencheur jusqu'en fin de course pour prendre la photo et l'enregistrer au format JPEG.

Numérisation de négatifs

Aucune option de correction de la poussière, de correction des rayures ou des couleurs irrégulières dues à un film décoloré n'est disponible. Les photos sont enregistrées au format JPEG quelle que soit l'option sélectionnée comme qualité d'image ; les photos prises avec une option JPEG sont enregistrées selon le réglage choisi, tandis que les photos prises au format **NEF (RAW)** ou **TIFF (RVB)** sont enregistrées au format **JPEG fine★**. Certaines rubriques de menus et fonctionnalités, notamment le bracketing et le décalage de mise au point, sont indisponibles. Le mode d'exposition est défini sur **A** et ne peut pas être modifié.

Affichage en mode de visée écran

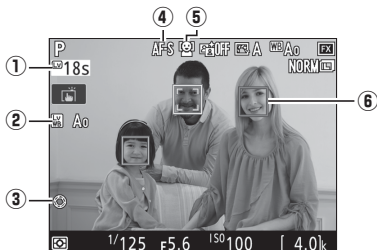

Élément	Description
① Durée restante	C'est le temps qu'il reste avant que la visée écran ne s'arrête automatiquement. S'affiche lorsque la prise de vue va se terminer dans moins de 30 s.
② Indicateur de la balance des blancs du moniteur en visée écran photo	Teinte du moniteur (balance des blancs du moniteur en visée écran photo). Peut être modifiée à l'aide de BdB moniteur en visée écran photo dans le menu de la commande i (☐ 45).
③ Indicateur d'ouverture maximale	Affiché lorsque vous appuyez sur la commande Pv pour sélectionner l'ouverture maximale (☐ 44).
④ Mode autofocus	Le mode autofocus actuellement sélectionné (☐ 41).
⑤ Mode de zone AF	Le mode de zone AF actuellement sélectionné (☐ 42).
⑥ Point AF	Le point AF actuellement sélectionné. L'affichage varie selon l'option sélectionnée pour le mode de zone AF.

Compte à rebours

Un compte à rebours s'affiche 30 s avant l'arrêt automatique de la visée écran (il devient rouge si la visée écran est sur le point de s'arrêter pour protéger les circuits internes ou si une option autre que **Pas de limite** est sélectionnée pour le réglage personnalisé c4—**Extinction du moniteur** > **Visée écran**; ☐ 264—5 s avant que le moniteur ne s'éteigne automatiquement). Selon les conditions de prise de vue, ce compte à rebours peut apparaître immédiatement après la sélection du mode de visée écran.

Affichage des informations

Pour masquer ou afficher les indicateurs sur le moniteur, appuyez sur la commande **Info**. L'histogramme s'affiche uniquement dans l'aperçu d'exposition (☰ 39) ou lorsque **Activé (mode 2)** est sélectionné pour **Décl. en visée écran silencieux** (☰ 49). L'horizon virtuel et l'histogramme ne sont pas disponibles avec la numérisation de négatifs.

Horizon virtuel
(☰ 272)

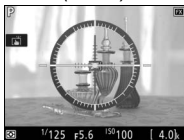

Informations affichées

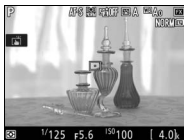

Informations masquées

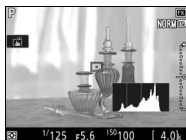
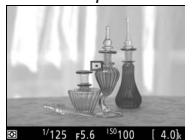

Histogramme

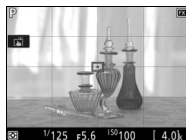

Repères de cadrage

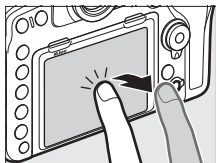

Prise de vue tactile (déclencheur tactile)

Touchez le moniteur pour effectuer la mise au point et levez le doigt pour prendre la photo.



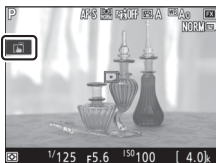

Touchez l'icône indiquée sur l'illustration pour choisir l'opération effectuée lorsque vous touchez le moniteur en mode de prise de vue. Choisissez l'une des options suivantes :







Option	Description
 (AF/déclencheur tactile : activé)	Touchez le moniteur pour positionner le point AF et effectuer la mise au point (autofocus uniquement ; il est impossible d'utiliser le déclencheur tactile pour effectuer la mise au point si vous positionnez le sélecteur du mode de mise au point sur M afin de sélectionner la mise au point manuelle). La mise au point reste mémorisée tant que votre doigt est sur le moniteur ; pour déclencher, levez le doigt.
 AF (AF tactile : activé)	Comme ci-dessus, sauf que le déclenchement ne se fait pas lorsque vous levez le doigt. Si le suivi du sujet (☐ 42) est activé, vous pouvez effectuer la mise au point sur le sujet actuel en touchant le moniteur.
 OFF (AF/déclench. tactile : désactivé)	L'AF tactile et le déclencheur tactile sont désactivés.

Pour obtenir des informations sur la mise au point tactile en mode photo, reportez-vous à « Autofocus » (☐ 41).

☑ Photographier à l'aide des options de prise de vue tactile

Vous pouvez utiliser le déclencheur pour effectuer la mise au point et prendre des photos même lorsque l'icône  est affichée (elle indique que le déclencheur tactile est activé). Servez-vous du déclencheur pour prendre des photos en rafale ( 113) et pendant l'enregistrement vidéo. Les options de prise de vue tactile permettent de ne prendre qu'une seule photo à la fois en mode rafale ; elles ne permettent pas de prendre des photos pendant l'enregistrement vidéo.

Vous ne pouvez pas utiliser l'écran tactile pour placer le point AF lorsque le loquet de verrouillage du sélecteur de mise au point est positionné sur L (verrouillage) ( 105), mais vous pouvez néanmoins l'utiliser pour sélectionner le sujet lorsque AF priorité visage est défini comme mode de zone AF ( 42).

En mode retardateur ( 116), la mise au point est mémorisée sur le sujet sélectionné lorsque vous touchez le moniteur et le compte à rebours démarre lorsque vous levez le doigt du moniteur. Avec les réglages par défaut, le déclenchement a lieu environ 10 s après le démarrage du compte à rebours ; vous pouvez modifier la temporisation et le nombre de prises de vues à l'aide du réglage personnalisé c3 (**Retardateur**,  264). Si l'option sélectionnée pour **Nombre de prises de vues** est supérieure à 1, l'appareil prend automatiquement les photos les unes à la suite des autres jusqu'à ce que le nombre de prises de vues sélectionné soit atteint.

✔ Prise de vue en visée écran

Pour éviter que la lumière qui s'infiltré par le viseur n'interfère avec les photos ou l'exposition, fermez l'obturateur d'oculaire (☐ 116).

Bien qu'ils ne soient pas visibles sur la photo finale, des brèches, des franges de couleur, des effets de moiré et des taches lumineuses peuvent apparaître sur le moniteur, ainsi que des bandes lumineuses dans certaines zones, en présence d'enseignes clignotantes et autres éclairages intermittents ou si le sujet est brièvement éclairé par un stroboscope ou une autre source lumineuse puissante et temporaire. En outre, on peut constater un phénomène de distorsion avec les sujets en mouvement, en particulier si l'on effectue un filé panoramique à l'horizontale ou si un objet traverse le cadre rapidement à l'horizontale. Il est possible d'atténuer le scintillement et les effets de bande qui apparaissent sur le moniteur sous un éclairage fluorescent, à vapeur de mercure ou au sodium, à l'aide de l'option **Réduction du scintillement** du menu Prise de vue vidéo (☐ 258). Ces effets peuvent néanmoins être toujours perceptibles sur la photo finale, avec certaines vitesses d'obturation. Lors de prises de vues en visée écran, évitez de diriger l'appareil photo vers le soleil ou toute autre source de lumière puissante. Vous risquez d'endommager sérieusement les circuits internes de l'appareil photo si vous ne respectez pas cette mesure de précaution.

Quelle que soit l'option sélectionnée pour le réglage personnalisé c2 (**Temporisation du mode veille**, ☐ 263), le mode veille ne s'activera pas pendant la prise de vue.

✍ Signaux sonores pendant la visée écran

Il est possible qu'un signal sonore soit émis si vous modifiez l'ouverture ou recourez au sélecteur de visée écran lors de l'utilisation de la visée écran.

Vidéos

Lisez cette section pour obtenir des informations sur l'enregistrement et la lecture des vidéos.

Enregistrement de vidéos

Il est possible d'enregistrer des vidéos en mode de visée écran.

- 1 Positionnez le sélecteur de visée écran sur  (visée écran vidéo).

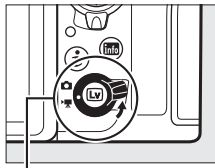

Sélecteur de visée écran

- 2 Appuyez sur la commande .

Le miroir se lève et la vue passant par l'objectif s'affiche sur le moniteur de l'appareil photo, en montrant les effets de l'exposition. Le sujet n'est plus visible dans le viseur.

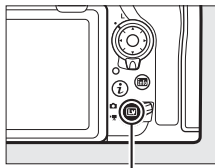

Commande 

Icône

L'icône  (☐ 71) indique qu'il est impossible d'enregistrer des vidéos.

Balance des blancs

Vous pouvez régler la balance des blancs à tout moment en appuyant sur la commande **WB** et en tournant une molette de commande (☐ 156).

3 Choisissez un mode de mise au point (☞ 41).



4 Choisissez un mode de zone AF (☞ 42).

☑ AF zone réduite

L'option AF zone réduite n'est pas disponible en mode vidéo.



5 Effectuez la mise au point.

Cadrez la première vue et appuyez sur la commande **AF-ON** pour effectuer la mise au point. Notez que le nombre de sujets pouvant être détectés en mode AF priorité visage est inférieur à la normale pendant l'enregistrement vidéo.

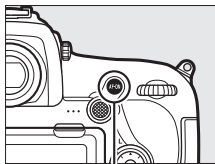

Commande **AF-ON**

☑ Mise au point

Vous pouvez également effectuer la mise au point en appuyant sur le déclencheur à mi-course avant de commencer l'enregistrement, ou vous pouvez effectuer la mise au point manuellement comme décrit dans « Mise au point manuelle » (☞ 44).

6 Démarrez l'enregistrement.

Appuyez sur la commande d'enregistrement vidéo pour démarrer l'enregistrement. Un indicateur d'enregistrement et la durée disponible s'affichent sur le moniteur. Vous pouvez mémoriser l'exposition en appuyant au centre du sélecteur secondaire (☞ 137) ou la modifier jusqu'à ± 3 IL à l'aide de la fonction de correction d'exposition (☞ 139) ; la mesure spot n'est pas disponible. En mode autofocus, vous pouvez effectuer à nouveau la mise au point en appuyant sur la commande **AF-ON** ou en touchant votre sujet sur le moniteur.

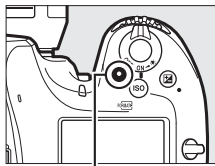

Commande
d'enregistrement vidéo

Indicateur
d'enregistrement

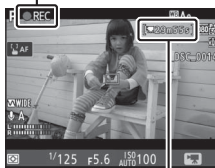

Durée restante

Audio

L'appareil photo peut enregistrer à la fois la vidéo et le son ; veillez donc à ne pas couvrir le microphone, situé sur le devant de l'appareil photo, pendant l'enregistrement. Notez que le microphone intégré peut enregistrer les bruits émis par l'appareil photo ou l'objectif pendant l'opération d'autofocus, la réduction de vibration ou les changements d'ouverture.

7 Arrêtez l'enregistrement.

Appuyez de nouveau sur la commande d'enregistrement vidéo pour arrêter l'enregistrement. L'enregistrement s'arrête automatiquement une fois la durée maximale atteinte ou la carte mémoire pleine (notez que selon la vitesse d'écriture de la carte mémoire, la prise de vue peut s'arrêter avant que la durée maximale ne soit atteinte).

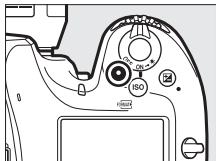

8 Quittez la visée écran.

Appuyez sur la commande  pour quitter la visée écran.

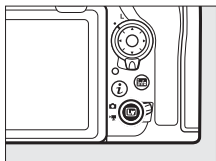

Mode d'exposition

Vous pouvez modifier les réglages d'exposition suivants en mode vidéo :

	Ouverture	Vitesse d'obturation	Sensibilité
P, S ¹	—	—	— ^{2,3}
A	✓	—	— ^{2,3}
M	✓	✓	✓ ^{3,4}

- 1 L'exposition en mode **S** est équivalente à celle en mode **P**.
- 2 Il est possible de sélectionner la limite maximale de la sensibilité (ISO) à l'aide de l'option **Réglage de la sensibilité > Sensibilité maximale** du menu Prise de vue vidéo (☐ 257).
- 3 Quelle que soit l'option choisie pour **Réglage de la sensibilité > Sensibilité maximale** ou pour **Sensibilité (mode M)**, la limite maximale est de 25600 ISO lorsque **Activé** est sélectionné pour **VR électronique** dans le menu Prise de vue vidéo.
- 4 Si **Activé** est sélectionné pour **Réglage de la sensibilité > Ctrl sensibilité auto (mode M)** dans le menu Prise de vue vidéo, la limite maximale de la sensibilité peut être sélectionnée à l'aide de l'option **Sensibilité maximale**.

En mode d'exposition **M**, la vitesse d'obturation peut être réglée sur une valeur comprise entre $\frac{1}{25}$ s et $\frac{1}{8000}$ s (la vitesse la plus lente disponible dépend de la cadence de prise de vue ; ☐ 69). Avec les autres modes d'exposition, la vitesse d'obturation se règle automatiquement. Si le sujet est sur- ou sous-exposé en mode **P** ou **S**, cessez la visée écran, puis reprenez-la, ou sélectionnez l'exposition **A** et ajustez l'ouverture.

Repères





Si **Ajout de repère** est attribué à une commande à l'aide du réglage personnalisé g1 (**Définition réglages perso.**, [📖 270](#)), vous pouvez appuyer sur la commande sélectionnée pendant l'enregistrement pour ajouter des repères qui permettront ensuite de localiser les vues pendant l'édition et la lecture ([📖 76](#)). Vous pouvez ajouter jusqu'à 20 repères par vidéo.



Repère

Informations complémentaires

Pour en savoir plus sur :

- le choix de la fonction du bouton central du sélecteur multidirectionnel, reportez-vous au  > réglage personnalisé f2 (**Bouton central du sélecteur** ; [📖 268](#)).
- le choix de la fonction des commandes **Fn1**, **Fn2** et **Pv**, ainsi que du centre du sélecteur secondaire, reportez-vous au  > réglage personnalisé g1 (**Définition réglages perso.** ; [📖 270](#)).
- l'utilisation du déclencheur pour démarrer la visée écran ou pour démarrer et arrêter l'enregistrement vidéo, reportez-vous au  > réglage personnalisé g1 (**Définition réglages perso.**) > **Déclencheur** ([📖 270](#)).
- la façon d'éviter d'utiliser accidentellement la commande **[Lv]**, reportez-vous au  > réglage personnalisé f8 (**Options commande visée écran** ; [📖 270](#)).

Utilisation de la commande **i**

Vous pouvez accéder aux options indiquées ci-dessous en appuyant sur la commande **i** en mode vidéo. Utilisez l'écran tactile ou parcourez le menu à l'aide du sélecteur multidirectionnel et de la commande **OK** ; appuyez sur **←** ou **→** pour mettre en surbrillance les éléments, sur **▶** pour afficher les options et sur **OK** pour sélectionner l'option en surbrillance et revenir au menu de la commande **i**. Appuyez à nouveau sur la commande **i** pour quitter et revenir à l'écran de prise de vue.

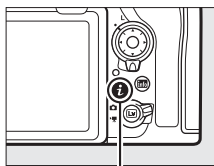





Commande **i**

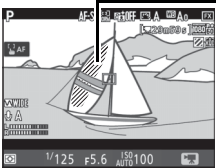
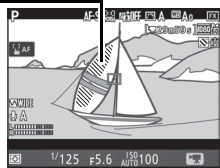

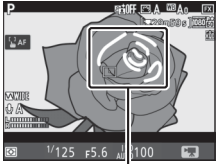
Option	Description
Choisir la zone d'image	Choisissez la zone d'image pour les vidéos (□ 68).
Taille d'image/cadence	Sélectionnez une taille d'image et une cadence (□ 69).
Qualité des vidéos	Choisissez la qualité des vidéos (□ 69).
D-Lighting actif	Paramétrez le D-Lighting actif (□ 180). Non disponible lorsque le niveau de mise en relief est affiché ou avec les tailles d'image 1920 × 1080 (ralenti) et 3840 × 2160 (□ 69).
Sensibilité du microphone	Appuyez sur ← ou → pour régler la sensibilité du microphone (□ 258). La sensibilité du microphone intégré et celle du microphone externe (□ 295) seront modifiées. <div data-bbox="650 885 928 1096" data-label="Image"> </div>
Atténuateur	Réduisez le gain du microphone et empêchez la distorsion audio lors de l'enregistrement de vidéos dans des environnements bruyants.
Réponse en fréquence	Contrôlez la réponse en fréquence du microphone intégré ou du microphone externe (□ 259).

Option	Description
Réduction du bruit du vent	Activez ou désactivez la réduction du bruit du vent à l'aide du filtre passe-haut du microphone intégré (☐ 259).
Destination	Si deux cartes mémoire sont insérées, vous pouvez choisir celle sur laquelle les vidéos seront enregistrées (☐ 256).
Luminosité du moniteur	Appuyez sur ☺ ou ☹ pour régler la luminosité du moniteur (notez que cette action n'affecte que la visée écran et n'a aucun effet sur les photos ou les vidéos ou sur la luminosité du moniteur lorsque les menus sont affichés ou que les images sont en cours de visualisation ; ☐ 45).
Ouverture motorisée via sélecteur	Sélectionnez Activer pour activer l'ouverture motorisée. Appuyez sur ☺ pour ouvrir le diaphragme, sur ☹ pour le fermer.
Correction d'exposition via sélecteur	Sélectionnez Activer pour pouvoir régler la correction d'exposition en appuyant sur ☺ ou ☹.
Affichage des hautes lumières	<p>Si Modèle 1 ou Modèle 2 est sélectionné, des hachures seront utilisées pour indiquer les hautes lumières (zones lumineuses de la vue). Le niveau de luminosité nécessaire pour générer l'affichage des hautes lumières peut être sélectionné à l'aide du réglage personnalisé g2 (Luminosité des hautes lumières, ☐ 270). Le niveau de mise en relief est désactivé lorsque les hautes lumières sont affichées.</p> <p style="text-align: center;"><i>Hautes lumières</i></p> <div style="display: flex; justify-content: space-around;">   </div> <p style="text-align: center;"><i>Modèle 1</i> <i>Modèle 2</i></p>
Volume du casque	Appuyez sur ☺ ou ☹ pour régler le volume du casque.
VR électronique	Sélectionnez Activé pour activer la réduction de vibration électronique en mode vidéo. Non disponible avec les tailles d'image 1920 × 1080 (ralenti) et 3840 × 2160 (☐ 69). Notez que si la réduction de vibration électronique est activée, le Niveau de mise en relief sera désactivé, l'angle de champ réduit et les bords de la vue rognés.

Option	Description
<p>Niveau de mise en relief</p>	<p>Choisissez si les objets nets sont indiqués par des contours colorés lors de l'utilisation de la mise au point manuelle.</p>  <p style="text-align: center;"><i>Zone de netteté</i></p> <p>Vous avez le choix entre 3 (sensibilité élevée), 2 (standard), 1 (sensibilité faible) et Désactivé ; plus le réglage est élevé, plus la mise en relief est importante. Vous pouvez modifier la couleur de la mise en relief à l'aide du réglage personnalisé d8 (Couleur de mise en relief,  265). La mise en relief n'est pas disponible lorsque les hautes lumières sont affichées, avec les tailles d'image 1920 × 1080 (ralenti) et 3840 × 2160 ( 69) ou lorsque le D-Lighting actif ( 180) ou la réduction de vibration électronique est activé.</p> 

Utilisation d'un microphone externe

Le microphone stéréo ME-1 et le microphone sans fil ME-W1 (disponibles en option) permettent d'enregistrer le son des vidéos ( 295).

Casque

Vous pouvez utiliser des casques ou des écouteurs vendus par d'autres fabricants. Notez que les niveaux sonores élevés peuvent générer un volume élevé ; faites particulièrement attention lorsque vous utilisez un casque ou des écouteurs.

Zone d'image : choix d'un cadre vidéo













Vous pouvez choisir une zone d'image à l'aide de l'option **Zone d'image** > **Choisir la zone d'image** du menu Prise de vue vidéo. Sélectionnez **FX** pour réaliser des vidéos au « format vidéo de base FX », **DX** pour réaliser des vidéos au « format vidéo de base DX ». La différence entre ces deux formats est représentée ci-dessous.



La taille de la zone enregistrée est de 35,9 × 20,2 mm environ (format vidéo de base FX) ou de 23,5 × 13,2 mm environ (format vidéo de base DX). Les vidéos réalisées avec un objectif de format DX et avec l'option **Activé** de **Zone d'image** > **Recadrage DX automatique** (☐ 84) dans le menu Prise de vue vidéo sont enregistrées au format vidéo de base DX, à l'instar de toutes les vidéos (quel que soit l'objectif utilisé ou l'option sélectionnée pour **Zone d'image** > **Choisir la zone d'image**) avec une taille d'image 1920 × 1080 (ralenti). Si vous activez la réduction de vibration électronique en sélectionnant **Activé** pour **VR électronique** dans le menu de la commande **i**, la taille du cadre baisse, ce qui augmente légèrement la focale apparente.

Taille d'image, cadence et qualité des vidéos

L'option **Taille d'image/cadence** du menu Prise de vue vidéo permet de choisir la taille d'image (en pixels) et la cadence des vidéos. Vous avez également le choix entre deux options **Qualité des vidéos** : élevée et normale. Ensemble, toutes ces options définissent le débit binaire maximal, comme indiqué dans le tableau suivant.

Option ¹	Débit binaire maximal (Mbit/s) (★ qualité élevée/normale)	Durée maximale
 3840 × 2160 (4K UHD) ; 30p²	144	29 min. 59 s ³
 3840 × 2160 (4K UHD) ; 25p²		
 3840 × 2160 (4K UHD) ; 24p²		
 1920 × 1080 ; 60p	48/24	
 1920 × 1080 ; 50p		
 1920 × 1080 ; 30p	24/12	
 1920 × 1080 ; 25p		
 1920 × 1080 ; 24p		
 1280 × 720 ; 60p		
 1280 × 720 ; 50p		
 1920 × 1080 ; 30p × 4 (ralenti)⁴	36	Enregistrement : 3 min. Lecture : 12 min.
 1920 × 1080 ; 25p × 4 (ralenti)⁴		
 1920 × 1080 ; 24p × 5 (ralenti)⁴	29	Enregistrement : 3 min. Lecture : 15 min.

- Les valeurs de 30p correspondent à une cadence réelle de 29,97 vps, les valeurs de 24p à une cadence réelle de 23,976 vps et les valeurs de 60p à une cadence réelle de 59,94 vps.
- Lorsque cette option est sélectionnée, la qualité des vidéos est paramétrée sur « élevée ».
- Chaque vidéo est répartie dans 8 fichiers maximum, d'une taille maximale de 4 Go chacun. Le nombre de fichiers et la durée de chaque fichier dépendent des options sélectionnées pour **Taille d'image/cadence** et **Qualité des vidéos**.
- Reportez-vous à « Ralenti » (□ 70).

■ Ralenti

Pour enregistrer des vidéos au ralenti sans le son, sélectionnez **1920×1080 ; 30p ×4 (ralenti)**, **1920×1080 ; 25p ×4 (ralenti)** ou **1920×1080 ; 24p ×5 (ralenti)** pour **Taille d'image/cadence** dans le menu Prise de vue vidéo. Les vidéos enregistrées 4 ou 5 fois plus rapidement que la vitesse nominale sont lues à la vitesse nominale pour créer un effet de ralenti ; par exemple, les vidéos réalisées avec l'option **1920×1080 ; 30p ×4 (ralenti)** sont enregistrées à une cadence d'environ 120 vps (120p) et lues à une cadence d'environ 30 vps (30p).

Taille d'image/cadence	Cadence de prise de vue*	
	Enregistrement à	Lecture à
1920 × 1080 ; 30p ×4 (ralenti)	120p	30p
1920 × 1080 ; 25p ×4 (ralenti)	100p	25p
1920 × 1080 ; 24p ×5 (ralenti)	120p	24p

* Les valeurs de 120p correspondent à une cadence réelle de 119,88 vps, les valeurs de 30p à une cadence réelle de 29,97 vps et les valeurs de 24p à une cadence réelle de 23,976 vps.

☑ Ralenti

Lorsqu'une option de ralenti est sélectionnée, la qualité est paramétrée sur « normale » et la zone d'image sur **DX**, quel que soit l'objectif utilisé ou l'option sélectionnée pour **Zone d'image > Choisir la zone d'image** dans le menu Prise de vue vidéo (☐ 256). Les vidéos réalisées avec le mode de zone AF priorité visage, zone réduite ou suivi du sujet (☐ 42) sont enregistrées à l'aide de l'option zone large.

Affichage en mode de visée écran

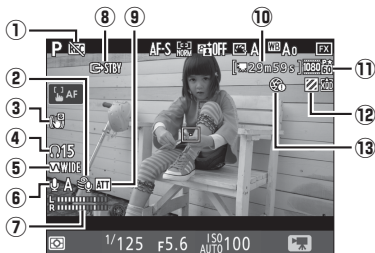

Élément	Description
① Indicateur « aucune vidéo »	Indique qu'il est impossible d'enregistrer des vidéos.
② Réduction du bruit du vent	Affiché lorsque la réduction du bruit du vent est activée (□ 259).
③ Indicateur de VR électronique	Affiché lorsque la réduction de vibration électronique est activée (□ 259).
④ Volume du casque	Volume de la sortie audio pour le casque. Affiché lorsqu'un casque (disponible auprès d'autres fabricants) est branché.
⑤ Réponse en fréquence	Réponse en fréquence actuelle (□ 259).
⑥ Sensibilité du microphone	Sensibilité du microphone (□ 258).
⑦ Niveau sonore	Niveau sonore pour l'enregistrement audio. Affiché en rouge si le niveau est trop élevé ; réglez la sensibilité du microphone en fonction.
⑧ Indicateur d'enregistrement HDMI	Affiché si les vidéos sont enregistrées simultanément sur un enregistreur raccordé en HDMI.
⑨ Indicateur d'atténuateur	Affiché lorsque l'atténuateur est activé (□ 259).
⑩ Durée restante	Temps d'enregistrement disponible pour les vidéos.
⑪ Taille des vidéos	Taille d'image pour l'enregistrement vidéo (□ 69).
⑫ Indicateur de l'affichage des hautes lumières	Affiché lorsque l'affichage des hautes lumières est activé.
⑬ Indicateur « pas d'ouverture motorisée »	Indique que l'ouverture motorisée n'est pas disponible.

Affichage des informations

Pour masquer ou afficher les indicateurs sur le moniteur, appuyez sur la commande **Info**.

Horizon virtuel
( 272)



Informations affichées



Informations
masquées



Histogramme





Repères de cadrage

Compte à rebours

Un compte à rebours de 30 s s'affiche avant l'arrêt automatique du mode de visée écran ( 54). Selon les conditions de prise de vue, ce compte à rebours peut apparaître immédiatement au début de l'enregistrement vidéo. Notez qu'indépendamment de la durée d'enregistrement disponible, le mode de visée écran s'arrête néanmoins automatiquement à la fin du compte à rebours.

Modification des réglages pendant l'enregistrement vidéo



Il n'est pas possible de modifier le volume du casque pendant l'enregistrement. Si une option autre que  (microphone désactivé) est sélectionnée, il est possible de choisir un autre réglage pour la sensibilité du microphone, à l'exception de , au cours de l'enregistrement.

Prise de photos en mode vidéo

Pour prendre des photos en mode vidéo (soit en visée écran, soit pendant l'enregistrement vidéo), sélectionnez **Prise de photos** pour le réglage personnalisé g1 (**Définition réglages perso.**) >



Déclencheur (☞ 270). Il est possible de prendre à tout moment des photos au format 16 : 9 en appuyant sur le déclencheur jusqu'en fin de course. Si l'enregistrement vidéo est en cours, il s'arrête et la séquence enregistrée jusque là est sauvegardée.

Les photos sont enregistrées au format sélectionné pour **Qualité d'image** dans le menu Prise de vue photo (☞ 88). Pour en savoir plus sur la taille d'image, reportez-vous à « Taille d'image » (☞ 74). Notez qu'il n'est pas possible d'avoir un aperçu de l'exposition des photos lorsque le sélecteur de visée écran est positionné sur  ; il est recommandé d'utiliser le mode **P**, **S** ou **A** mais vous pouvez obtenir des résultats précis en mode **M** en affichant un aperçu de l'exposition lorsque le sélecteur de visée écran est positionné sur .

■ Taille d'image

La taille des photos prises en mode vidéo varie selon la zone d'image (☐ 256) et l'option sélectionnée pour **Taille d'image** dans le menu Prise de vue photo (☐ 91).

Zone d'image	Taille d'image	Taille (pixels)
FX	Large	8256 × 4640
	Moyenne	6192 × 3480
	Petite	4128 × 2320
DX	Large	5408 × 3040
	Moyenne	4048 × 2272
	Petite	2704 × 1520

☑ Enregistrement de vidéos

Les vidéos sont enregistrées dans l'espace colorimétrique sRVB. Un phénomène de scintillement, un effet de bande ou des signes de distorsion peuvent apparaître sur le moniteur et dans la vidéo finale lorsqu'un éclairage fluorescent, à vapeur de mercure ou de sodium est utilisé, avec des sujets en mouvement, en particulier si l'on effectue un filé panoramique à l'horizontale ou qu'un objet traverse le cadre rapidement à l'horizontale (pour en savoir plus sur l'atténuation du scintillement et de l'effet de bande, reportez-vous à la section du menu Prise de vue vidéo, option **Réduction du scintillement**, ☐ 258). L'effet de scintillement peut également être visible lorsque l'ouverture motorisée est en cours d'utilisation. On peut aussi constater des brèches, des franges de couleur, des effets de moiré et des points lumineux. Des bandes ou des zones lumineuses peuvent aussi être visibles dans certaines zones, en présence d'enseignes clignotantes et autres éclairages intermittents ou si le sujet est brièvement éclairé par un stroboscope ou une autre source lumineuse puissante et temporaire. Lors de l'enregistrement de vidéos, évitez de diriger l'appareil photo vers le soleil ou toute autre source de lumière puissante. Le non-respect de cette mise en garde risque d'endommager les circuits internes de l'appareil. Notez que du bruit (pixels lumineux répartis de manière aléatoire, voile ou lignes) et des couleurs inattendues risquent d'apparaître si vous effectuez un zoom avant sur la vue passant par l'objectif (☐ 40) en mode vidéo.



Il n'est pas possible d'utiliser l'éclairage au flash.

L'enregistrement s'arrête automatiquement si vous retirez l'objectif ou si vous positionnez le sélecteur de visée écran sur un autre réglage.

Télécommandes radio sans fil et télécommandes filaires





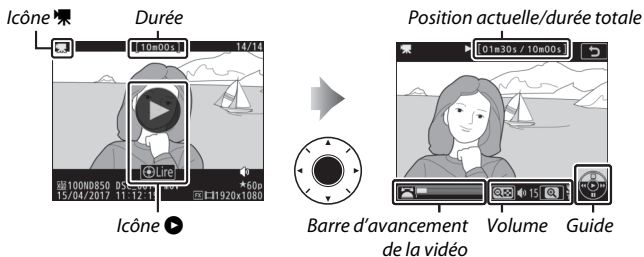

Si vous avez sélectionné **Enregistrement de vidéos** pour le réglage personnalisé g1 (**Définition réglages perso.**) > **Déclencheur** (☰ 270), vous pouvez appuyer à mi-course sur les déclencheurs des télécommandes radio sans fil ou des télécommandes filaires (en option) (☰ 295) pour démarrer la visée écran ou en fin de course pour démarrer et arrêter l'enregistrement vidéo.





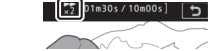

Lecture des vidéos

Les vidéos sont signalées par l'icône  en visualisation plein écran (☰ 223). Touchez l'icône  sur le moniteur ou appuyez sur le bouton central du sélecteur multidirectionnel pour lancer la lecture ; votre position actuelle est indiquée par la barre d'avancement de la vidéo.





Vous pouvez effectuer les opérations suivantes :

Pour	Description
Faire une pause	Appuyez sur  pour mettre la lecture sur pause.
Lire	Appuyez sur le bouton central du sélecteur multidirectionnel pour reprendre la lecture lorsque celle-ci est sur pause ou lorsque vous reculez/avancez dans la vidéo.
Revenir en arrière/avancer rapidement	Appuyez sur  pour revenir en arrière, sur  pour avancer. La vitesse augmente à chaque pression, passant de 2x à 4x à 8x et enfin à 16x ; maintenez la touche appuyée pour passer directement au début ou à la fin de la vidéo (la première vue est signalée par  en haut à droite du moniteur, la dernière par ). Si la lecture est sur pause, la vidéo revient en arrière ou avance d'une image à la fois ; maintenez appuyée la touche pour revenir en arrière ou avancer en continu. 
Démarrer la lecture au ralenti	Lorsque la lecture est sur pause, appuyez sur  pour démarrer la lecture au ralenti.

Pour	Description
Avancer ou reculer de 10 s	Tournez la molette de commande principale pour avancer ou reculer de 10 s dans la vidéo.
Passer au suivant/revenir au précédent	Tournez la molette de commande secondaire pour revenir au repère précédent ou passer au repère suivant, ou bien pour revenir à la première vue ou passer à la dernière si la vidéo ne comporte aucun repère.
Régler le volume	Appuyez sur  pour augmenter le volume, sur  pour le baisser.
Afficher les options d'édition vidéo	Appuyez sur la commande  ou  pour afficher les options d'édition vidéo ( 78).
Quitter	Appuyez sur  ou  pour quitter et revenir à la visualisation plein écran.
Revenir en mode de prise de vue	Appuyez à mi-course sur le déclencheur pour quitter et passer en mode de prise de vue.



Icône

Les vidéos comportant des repères ( 64) sont signalées par l'icône  en mode de visualisation plein écran.



Édition des vidéos

Vous pouvez raccourcir vos séquences vidéo pour en créer des copies modifiées, ou enregistrer les vues de votre choix sous forme de photos au format JPEG.

Option	Description
 Choisir le début/la fin	Créez une copie dans laquelle vous avez supprimé les séquences que vous ne souhaitez pas conserver.
 Enregistrer la vue actuelle	Enregistrez une vue sélectionnée en tant que photo JPEG.



Rognage des vidéos



Pour créer des copies rognées des vidéos :

1 Affichez une vidéo en plein écran (📖 223).

2 Faites une pause sur la première vue.

Visionnez la vidéo comme décrit dans « Lecture des vidéos » (📖 76), en appuyant sur le bouton central du sélecteur multidirectionnel pour démarrer et reprendre la lecture, sur  pour faire une pause, en appuyant sur  ou  ou en tournant la molette de commande principale ou secondaire pour trouver la vue souhaitée. Vous pouvez vérifier votre position approximative dans la vidéo à l'aide de la barre d'avancement de la vidéo. Mettez la lecture sur pause lorsque vous atteignez la nouvelle première vue.



Barre d'avancement de la vidéo

3 Sélectionnez **Choisir le début/la fin**.

Appuyez sur **i** ou **OK**, puis mettez en surbrillance **Choisir le début/la fin** et appuyez sur **↻**.



4 Sélectionnez **Début**.

Pour créer une copie commençant par la vue actuelle, mettez en surbrillance **Début** et appuyez sur **OK**. Les vues précédant la vue actuelle seront supprimées une fois la copie enregistrée à l'étape 9.

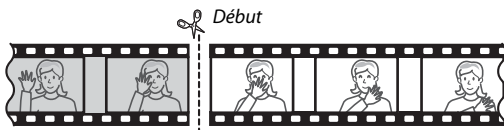





5 Validez le nouveau début.

Si la vue souhaitée n'est pas actuellement affichée, appuyez sur **⏪** ou **⏩** pour avancer ou revenir en arrière (pour avancer ou reculer de 10 s, tournez la molette de commande principale ; pour passer directement à un repère ou à la première ou dernière vue si la vidéo ne comporte pas de repères, tournez la molette de commande secondaire).



6 Choisissez la fin.

Appuyez sur  (/?) pour passer de l'outil de sélection du début () à l'outil de sélection de la fin () , puis sélectionnez la dernière vue comme décrit à l'étape 5. Les vues situées après la vue sélectionnée seront supprimées au moment de l'enregistrement de la copie à l'étape 9.

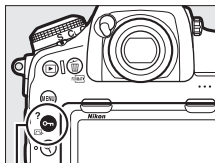

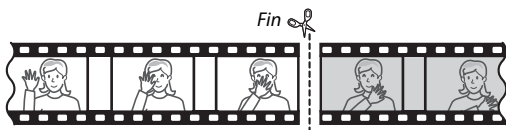

Commande  (/?)



7 Créez la copie.

Lorsque la vue souhaitée est affichée, appuyez sur .

8 Affichez la vidéo en aperçu.

Pour prévisualiser la copie, mettez en surbrillance **Aperçu** et appuyez sur  (pour interrompre la lecture de l'aperçu et revenir au menu des options d'enregistrement, appuyez sur ). Pour annuler et sélectionner un nouveau début ou une nouvelle fin comme décrit ci-dessus, mettez en surbrillance **Annuler** et appuyez sur  ; pour enregistrer la copie, passez à l'étape 9.

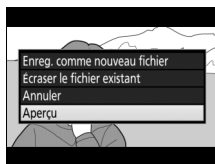

9 Enregistrez la copie.

Mettez en surbrillance **Enreg. comme nouveau fichier** et appuyez sur **OK** pour enregistrer la copie comme nouveau fichier. Pour remplacer le fichier vidéo d'origine par la copie modifiée, mettez en surbrillance **Écraser le fichier existant** et appuyez sur **OK**.

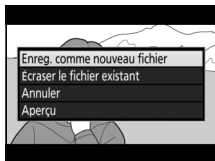

✓ Rognage des vidéos

La durée des vidéos doit être d'au moins deux secondes. La copie ne sera pas enregistrée s'il n'y a pas suffisamment d'espace disponible sur la carte mémoire.

Les copies ont la même heure et date de création que l'original.

✎ Suppression du début ou de la fin de la vidéo

Pour supprimer uniquement le début de la vidéo, passez à l'étape 7 sans appuyer sur la commande **OK** (**OK**/?) à l'étape 6. Pour supprimer uniquement la fin de la vidéo, sélectionnez **Fin** à l'étape 4, sélectionnez la dernière vue et passez à l'étape 7 sans appuyer sur la commande **OK** (**OK**/?) à l'étape 6.

✎ Menu Retouche

Vous pouvez également modifier les vidéos à l'aide de l'option **Recadrer la vidéo** du menu Retouche (**OK** 279).

Enregistrement des vues sélectionnées

Pour enregistrer une vue sélectionnée sous forme de photo au format JPEG :

1 **Faites une pause sur la vue souhaitée.**

Lisez la vidéo comme décrit dans « Lecture des vidéos » (📖 76), en appuyant sur le bouton central du sélecteur multidirectionnel pour démarrer et reprendre la lecture et sur ⏸ pour faire une pause. Arrêtez la vidéo sur la vue que vous souhaitez copier.



2 **Choisissez Enregistrer la vue actuelle.**

Appuyez sur la commande **i** ou **OK**, puis mettez en surbrillance **Enregistrer la vue actuelle** et appuyez sur **OK** pour créer une copie JPEG de la vue actuelle. L'image est enregistrée aux dimensions sélectionnées pour **Taille d'image/cadence** dans le menu Prise de vue vidéo (📖 69).



Enregistrer la vue actuelle

Les photos JPEG issues de vidéos créées avec l'option **Enregistrer la vue actuelle** ne peuvent pas être retouchées. Il manque certaines catégories d'informations dans les photos JPEG issues de vidéos (📖 229).

Options d'enregistrement des images



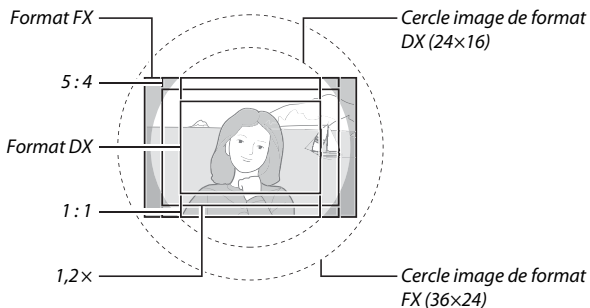

Zone d'image

Vous avez le choix entre la zone d'image **FX (36×24)** (format FX), **DX (24×16)** (format DX), **5 : 4 (30×24)**, **1,2× (30×20)** et **1 : 1 (24×24)**.



■ Options de zone d'image

L'appareil photo propose les zones d'image suivantes :

Option	Description
 FX (36×24)	Les images sont enregistrées au format FX ; l'angle de champ est équivalent à celui d'un objectif NIKKOR monté sur un appareil photo 24 × 36.
 1,2× (30×20)	Cette option réduit l'angle de champ et multiplie la focale apparente de l'objectif par 1,2× environ.
 DX (24×16)	Les images sont enregistrées au format DX. Pour calculer la focale approximative de l'objectif au format 24 × 36, multipliez par 1,5.
 5 : 4 (30×24)	Les photos sont enregistrées au format 5 : 4.
 1 : 1 (24×24)	Les photos sont enregistrées au format 1 : 1.

■ Sélection du recadrage automatique

Pour que l'appareil sélectionne automatiquement un recadrage DX lorsqu'un objectif DX est fixé, sélectionnez **Activé** pour **Zone d'image > Recadrage DX automatique** dans le menu Prise de vue photo (☰ 251). La zone d'image sélectionnée dans le menu Prise de vue photo ou avec les commandes de l'appareil photo est utilisée uniquement si un objectif non DX est fixé. Sélectionnez **Désactivé** pour utiliser la zone d'image sélectionnée actuellement avec tous les objectifs.

Recadrage DX automatique

Les commandes de l'appareil photo ne peuvent pas être utilisées pour sélectionner la zone d'image lorsqu'un objectif DX est fixé et que le **Recadrage DX automatique** est activé (☰ 87).

■ Affichage du masque dans le viseur

Si **Activé** est sélectionné pour **Zone d'image** > **Affichage du masque dans viseur** dans le menu Prise de vue photo, la zone située à l'extérieur des recadrages **1,2x (30x20)**, **DX (24x16)**, **5:4 (30x24)** et **1:1 (24x24)** sera grisée dans le viseur.



1,2x (30x20)



DX (24x16)



5:4 (30x24)



1:1 (24x24)

✎ Objectifs DX

Les objectifs DX sont destinés à être utilisés avec les appareils photo de format DX et présentent un angle de champ inférieur à celui des objectifs pour appareils photo 24 × 36. Si **Recadrage DX automatique** est désactivé et qu'une option autre que **DX (24 × 16)** (format DX) est sélectionnée pour **Zone d'image** lorsque l'appareil photo est équipé d'un objectif DX, les bords de l'image peuvent être tronqués. Cela peut ne pas être apparent dans le viseur, mais au moment de visualiser les photos, vous risquez de remarquer une diminution de la résolution ou la disparition des bords de l'image.

✎ Zone d'image

L'option sélectionnée apparaît sur l'affichage des informations.



Vous pouvez sélectionner la zone d'image à l'aide de l'option **Zone d'image** > **Choisir la zone d'image** du menu Prise de vue photo ou bien en appuyant sur une commande et en tournant une molette de commande.

■ Menu Zone d'image

- 1 Sélectionnez Zone d'image.**
Mettez en surbrillance **Zone d'image** dans le menu Prise de vue photo et appuyez sur .



- 2 Sélectionnez Choisir la zone d'image.**
Mettez en surbrillance **Choisir la zone d'image** et appuyez sur .

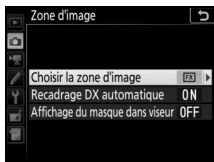

- 3 Modifiez les réglages.**
Choisissez une option et appuyez sur .
Le recadrage sélectionné s'affiche dans le viseur.



Taille d'image

La taille d'image dépend de l'option sélectionnée pour la zone d'image.

1 Attribuez la sélection de la zone d'image à une commande de l'appareil photo.

Utilisez le réglage personnalisé f1 (**Définition réglages perso.**, □ 268) pour attribuer l'option **Choisir la zone d'image** à une commande.

2 Utilisez la commande sélectionnée pour choisir la zone d'image.

Vous pouvez choisir la zone d'image en appuyant sur la commande sélectionnée et en tournant la molette de commande principale ou secondaire jusqu'à ce que le recadrage souhaité apparaisse dans le viseur (□ 85).

Vous pouvez voir la zone d'image actuellement sélectionnée en appuyant sur la commande, afin de l'afficher sur l'écran de contrôle ou sur le moniteur. Le format FX s'affiche comme « 36 - 24 », 1,2 × comme « 30 - 20 », le format DX comme « 24 - 16 », 5 : 4 comme « 30 - 24 » et 1 : 1 comme « 24 - 24 ».

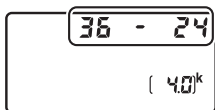

✎ Informations complémentaires

Pour en savoir plus sur :

- les cadres disponibles pour l'enregistrement vidéo, reportez-vous à « Zone d'image : choix d'un cadre vidéo » (□ 68).
- le nombre de photos pouvant être stockées selon leur zone d'image, reportez-vous à « Capacités des cartes mémoire » (□ 362).

Qualité d'image

Le D850 prend en charge les options de qualité d'image suivantes :

Option	Type de fichier	Description
NEF (RAW)	NEF	Les données brutes du capteur d'image sont enregistrées telles quelles. Il est possible de modifier certains réglages comme la balance des blancs et le contraste après la prise de vue.
NEF (RAW)+ JPEG fine★/ NEF (RAW)+ JPEG fine	NEF/ JPEG	Deux images sont enregistrées : l'une au format NEF (RAW) et l'autre au format JPEG de qualité supérieure.
NEF (RAW)+ JPEG normal★/ NEF (RAW)+ JPEG normal		Deux images sont enregistrées : l'une au format NEF (RAW) et l'autre au format JPEG de qualité normale.
NEF (RAW)+ JPEG basic★/ NEF (RAW)+ JPEG basic		Deux images sont enregistrées : l'une au format NEF (RAW) et l'autre au format JPEG de qualité inférieure.
JPEG fine★/ JPEG fine	JPEG	Les images sont enregistrées au format JPEG à un taux de compression d'environ 1:4 (qualité supérieure).
JPEG normal★/ JPEG normal		Les images sont enregistrées au format JPEG à un taux de compression d'environ 1:8 (qualité normale).
JPEG basic★/ JPEG basic		Les images sont enregistrées au format JPEG à un taux de compression d'environ 1:16 (qualité inférieure).
TIFF (RVB)	TIFF (RVB)	Cette option permet d'enregistrer des images non compressées TIFF-RVB avec une profondeur d'échantillonnage de 8 bits par canal (couleur 24 bits). Le format TIFF est accepté par une grande diversité d'applications de retouche d'images.

Informations complémentaires

Pour en savoir plus sur le nombre de photos pouvant être stockées selon leur qualité et taille d'image, reportez-vous à « Capacités des cartes mémoire » (□ 362).

Vous pouvez choisir la qualité d'image en appuyant sur la commande **QUAL** et en tournant la molette de commande principale jusqu'à ce que le réglage souhaité apparaisse sur l'écran de contrôle.

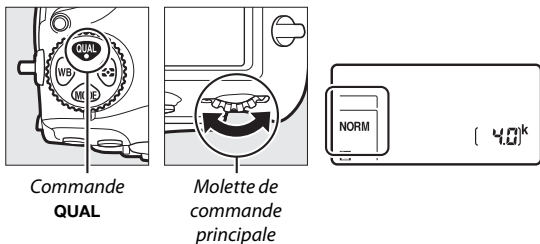

☑ Compression JPEG

Les options de qualité d'image comportant une étoile (« ★ ») font appel à un type de compression destiné à garantir une qualité maximale ; la taille des fichiers dépend de la scène. Les options ne comportant pas d'étoile font appel à un type de compression destiné à produire des fichiers plus petits ; les fichiers sont généralement de la même taille, quelle que soit la scène enregistrée.

☑ NEF + JPEG



Lorsque vous visualisez des photos prises au format NEF (RAW) + JPEG sur l'appareil photo alors qu'une seule carte mémoire est insérée, seule l'image JPEG s'affiche. Si les deux copies sont enregistrées sur la même carte mémoire, toutes deux seront supprimées lorsque vous effacerez la photo. Si la copie JPEG est enregistrée sur une carte mémoire séparée à l'aide de l'option **Fonction du logement secondaire > RAW principal - JPEG secondaire**, chaque copie doit être supprimée séparément.

☑ Menu Qualité d'image

Vous pouvez également modifier la qualité d'image à l'aide de l'option **Qualité d'image** du menu Prise de vue photo (☐ 251).

■ Compression NEF (RAW)

Pour choisir le type de compression des images NEF (RAW), mettez en surbrillance **Enregistrement NEF (RAW) > Compression NEF (RAW)** dans le menu Prise de vue photo et appuyez sur .

Option	Description
ON  Compression sans perte	Les images NEF sont compressées à l'aide d'un algorithme réversible qui réduit la taille du fichier d'environ 20–40% sans incidence sur la qualité d'image.
ON  Compression	Les images NEF sont compressées à l'aide d'un algorithme non réversible qui réduit la taille du fichier d'environ 35–55% sans pratiquement aucun effet sur la qualité d'image.
Pas de compression	Les images NEF ne sont pas compressées.

■ Échantillonnage NEF (RAW)

Pour choisir la profondeur d'échantillonnage des images NEF (RAW), mettez en surbrillance **Enregistrement NEF (RAW) > Échantillonnage NEF (RAW)** dans le menu Prise de vue photo et appuyez sur .

Option	Description
12-bit 12 bits	Les images NEF (RAW) sont enregistrées avec une profondeur d'échantillonnage de 12 bits.
14-bit 14 bits	Les images NEF (RAW) sont enregistrées avec une profondeur d'échantillonnage de 14 bits, ce qui produit des fichiers plus grands qu'avec une profondeur d'échantillonnage de 12 bits, mais augmente les données de couleur enregistrées.

Images NEF (RAW)

Vous pouvez créer des copies JPEG à partir d'images NEF (RAW) à l'aide de Capture NX-D ou d'autres logiciels ou de l'option **Traitement NEF (RAW)** du menu Retouche ( 278).

Taille d'image

La taille d'image est mesurée en pixels. Choisissez entre **Large**, **Moyenne** ou **Petite** (notez que la taille d'image dépend de l'option sélectionnée pour **Zone d'image**,  83) :

Zone d'image	Option	Taille (pixels)
FX (36×24 ; format FX)	Large	8256 × 5504
	Moyenne	6192 × 4128
	Petite	4128 × 2752
1,2× (30×20)	Large	6880 × 4584
	Moyenne	5152 × 3432
	Petite	3440 × 2288
DX (24×16 ; format DX)	Large	5408 × 3600
	Moyenne	4048 × 2696
	Petite	2704 × 1800
5 : 4 (30×24)	Large	6880 × 5504
	Moyenne	5152 × 4120
	Petite	3440 × 2752
1 : 1 (24×24)	Large	5504 × 5504
	Moyenne	4128 × 4128
	Petite	2752 × 2752

Vous pouvez sélectionner la taille des images JPEG et TIFF en appuyant sur la commande **QUAL** et en tournant la molette de commande secondaire jusqu'à ce que l'option souhaitée apparaisse sur l'écran de contrôle. Pour choisir la taille des images NEF (RAW), utilisez l'option **Taille d'image > NEF (RAW)** du menu Prise de vue photo.

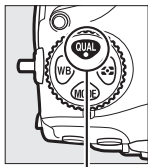

Commande
QUAL

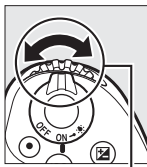

Molette de
commande
secondaire

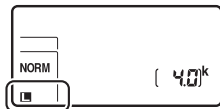

Menu Taille d'image

Vous pouvez également modifier la taille des images JPEG et TIFF à l'aide de l'option **Taille d'image > JPEG/TIFF** du menu Prise de vue photo (☐ 251). Les images NEF (RAW) de petite et moyenne tailles sont enregistrées au format 12 bits avec compression sans perte, quelles que soient les options sélectionnées pour **Compression NEF (RAW)** et **Échantillonnage NEF (RAW)** dans le menu **Enregistrement NEF (RAW)**.



Utilisation de deux cartes mémoire

Lorsque deux cartes mémoire sont insérées dans l'appareil photo, vous pouvez en choisir une comme carte principale à l'aide de la rubrique **Logement principal** du menu Prise de vue photo (☞ 250). Sélectionnez **Logement pr carte XQD** afin de choisir comme carte principale la carte se trouvant dans le logement pour carte mémoire XQD, **Logement pour carte SD** afin de choisir la carte SD. Vous pouvez choisir les rôles joués par les cartes principale et secondaire à l'aide de l'option **Fonction du logement secondaire** du menu Prise de vue photo (☞ 250). Vous avez le choix entre **Débordement** (la carte secondaire n'est utilisée que lorsque la carte principale est pleine), **Sauvegarde** (chaque photo est enregistrée sur les deux cartes, principale et secondaire) et **RAW principal - JPEG secondaire** (comme pour **Sauvegarde**, sauf que les copies NEF/RAW des photos prises avec les réglages NEF/RAW + JPEG ne sont enregistrées que sur la carte principale et les copies JPEG que sur la carte secondaire).

☑ « Sauvegarde » et « RAW principal - JPEG secondaire »

L'appareil photo indique le nombre de vues restantes sur la carte ayant le moins de mémoire. Le déclenchement est désactivé si l'une des deux cartes est pleine.

☑ Enregistrement de vidéos

Si deux cartes mémoire sont insérées dans l'appareil photo, vous pouvez sélectionner le logement utilisé pour enregistrer les vidéos à l'aide de l'option **Destination** du menu Prise de vue vidéo (☞ 256).

Mise au point

Cette section décrit les options de mise au point disponibles lorsque le viseur est utilisé pour cadrer les photos. La mise au point peut se régler automatiquement (☞ 94) ou manuellement (☞ 111). Vous pouvez également sélectionner le collimateur pour la mise au point automatique (point AF) ou manuelle (☞ 105), ou utiliser la mémorisation de la mise au point pour effectuer la mise au point et recomposer la photographie après avoir effectué la mise au point (☞ 108).

Autofocus

Pour utiliser l'autofocus, positionnez le sélecteur du mode de mise au point sur **AF**.

Sélecteur du mode de mise au point

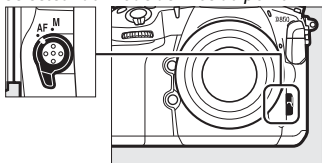

L'appareil photo effectue la mise au point à l'aide de 153 points AF, parmi lesquels 55 (indiqués par □ sur l'illustration) peuvent être sélectionnés par l'utilisateur (☞ 105).

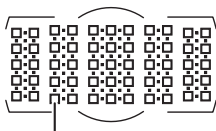

Points AF sélectionnables par l'utilisateur

Capteurs en croix

La disponibilité des points AF en croix varie selon l'objectif utilisé.

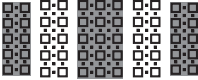
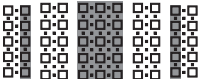
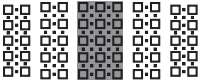

Objectif	Capteurs en croix (points AF en croix surlignés en gris ²)
Objectifs AF-S et AF-P autres que ceux indiqués ci-dessous avec une ouverture maximale de f/4 ou plus lumineuse ¹	 <p>99 capteurs en croix</p>
<ul style="list-style-type: none">• AF-S DX Zoom-Nikkor 12–24mm f/4G IF-ED• AF-S Micro NIKKOR 60mm f/2.8G ED• AF-S NIKKOR 600mm f/4G ED VR• AF-S NIKKOR 600mm f/4E FL ED VR• AF-S Nikkor 600mm f/4D IF-ED II• AF-S Nikkor 600mm f/4D IF-ED	 <p>63 capteurs en croix</p>
<ul style="list-style-type: none">• AF-S NIKKOR 200–400mm f/4G ED VR II• AF-S VR Zoom-Nikkor 200–400 mm f/4G IF-ED• AF-S NIKKOR 500mm f/4G ED VR• AF-S Nikkor 500mm f/4D IF-ED II• AF-S Nikkor 500mm f/4D IF-ED• Objectifs AF-S et AF-P avec une ouverture maximale moins lumineuse que f/4 ¹• Objectifs sauf AF-S et AF-P	 <p>45 capteurs en croix</p>

1 Zoom maximal, dans le cas des zooms.

2 Les autres points AF font appel à des capteurs linéaires, qui détectent les lignes horizontales.

Téléconvertisseurs AF-S/AF-I et points AF disponibles

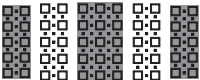
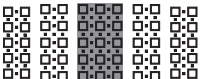
Lorsqu'un téléconvertisseur AF-S ou AF-I est fixé, les points AF indiqués sur les illustrations peuvent servir pour l'autofocus et le télémètre électronique (notez qu'avec des ouvertures combinées maximales moins lumineuses que f/5.6, l'appareil photo risque de ne pas pouvoir effectuer la mise au point sur les sujets sombres ou peu contrastés).

Téléconvertisseur	Ouverture max. de l'objectif ¹	Points AF disponibles (points AF en croix surlignés en gris ²)
TC-14E, TC-14E II, TC-14E III TC-17E II TC-20E, TC-20E II, TC-20E III	f/2	 153 points AF (55 sélectionnables) avec 99 capteurs en croix
TC-14E, TC-14E II, TC-14E III	f/2.8	 153 points AF (55 sélectionnables) avec 45 capteurs en croix
TC-17E II TC-20E, TC-20E II, TC-20E III	f/2.8	 37 points AF (17 sélectionnables) avec 25 capteurs en croix
TC-14E, TC-14E II, TC-14E III	f/4	
TC-17E II	f/4	
TC-800-1.25E ED	f/5.6	

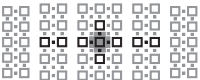
Téléconvertisseur	Ouverture max. de l'objectif ¹	Points AF disponibles (points AF en croix surlignés en gris ²)
TC-20E, TC-20E II, TC-20E III	f/4	
TC-14E, TC-14E II, TC-14E III	f/5.6	15 points AF (9 sélectionnables) avec 5 capteurs en croix

1 Zoom maximal, dans le cas des zooms.

2 Les autres points AF font appel à des capteurs linéaires, qui détectent les lignes horizontales, mais notez que si 5 capteurs en croix uniquement sont présents, seuls ceux indiqués par ■ détectent les lignes verticales.

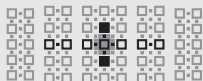

L'autofocus n'est pas disponible lorsque des téléconvertisseurs sont utilisés avec les objectifs AF-S VR Micro-Nikkor 105mm f/2.8G IF-ED.

Mode autofocus

Vous avez le choix entre les modes autofocus suivants :

Mode	Description
AF-S	AF ponctuel : pour les sujets immobiles. La mise au point est mémorisée lorsque vous appuyez sur le déclencheur à mi-course. Avec les réglages par défaut, il n'est possible de déclencher que lorsque l'indicateur de mise au point (●) s'affiche (<i>priorité à la mise au point</i> ; □ 260).
AF-C	AF continu : pour les sujets mobiles. L'appareil photo effectue la mise au point en continu tant que vous maintenez le déclencheur enfoncé à mi-course ; si le sujet bouge, l'appareil active le <i>suivi de mise au point</i> (□ 99) afin d'anticiper la distance finale du sujet et d'ajuster la mise au point en fonction. Avec les réglages par défaut, il est possible de déclencher quel que soit l'état de la mise au point (<i>priorité au déclenchement</i> ; □ 260).

Vous pouvez sélectionner le mode autofocus en appuyant sur la commande de mode AF et en tournant la molette de commande principale jusqu'à ce que le réglage souhaité apparaisse dans le viseur et sur l'écran de contrôle.

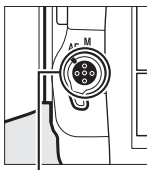

Commande de mode AF

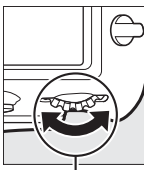

Molette de commande principale

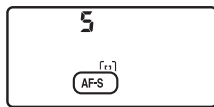

Écran de contrôle



Viseur

Commande AF-ON

Pour les besoins de la mise au point, appuyer sur la commande **AF-ON** a le même effet que d'appuyer sur le déclencheur à mi-course.

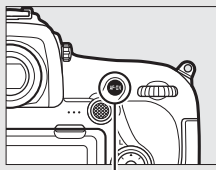





Commande AF-ON

Suivi de mise au point

En mode **AF-C**, l'appareil photo active le suivi de mise au point si le sujet se déplace vers l'appareil ou s'il s'en éloigne, tant que vous appuyez sur le déclencheur à mi-course ou sur la commande **AF-ON**. L'appareil photo peut ainsi suivre la mise au point tout en essayant de prévoir l'emplacement du sujet au moment du déclenchement.

Informations complémentaires

Pour en savoir plus sur :

- l'utilisation de la priorité à la mise au point en mode AF continu, reportez-vous au  > réglage personnalisé a1 (**Priorité en mode AF-C**, □ 260).
- l'utilisation de la priorité au déclenchement en mode AF ponctuel, reportez-vous au  > réglage personnalisé a2 (**Priorité en mode AF-S**, □ 260).
- la façon d'empêcher l'appareil photo d'effectuer la mise au point lorsque vous appuyez sur le déclencheur à mi-course, reportez-vous au  > réglage personnalisé a8 (**Activation AF**, □ 261).
- la restriction de la sélection du mode de mise au point à **AF-S** ou **AF-C**, reportez-vous au  > réglage personnalisé a10 (**Restrictions du mode autofocus**, □ 262).
- l'utilisation de la molette de commande secondaire pour choisir le mode de mise au point, reportez-vous au  > réglage personnalisé f4 (**Perso. molettes commande**) > **Fonctions par défaut** (□ 269).
- les options autofocus disponibles en visée écran ou pendant l'enregistrement vidéo, reportez-vous à « Autofocus » (□ 41).

Mode de zone AF

Choisissez le mode de sélection du point AF.

- **AF point sélectif** : sélectionnez le point AF ; l'appareil photo effectue la mise au point sur le sujet se trouvant uniquement dans le point AF sélectionné. Utilisez ce mode pour les sujets immobiles.
- **AF zone dynamique** : sélectionnez le point AF. En mode de mise au point **AF-C**, l'appareil photo effectue la mise au point en fonction des points AF voisins, si le sujet sort brièvement du point AF sélectionné. Le nombre de points AF varie en fonction du mode sélectionné :
 - **AF zone dynamique 9 ou 25 points** : choisissez cette option lorsque vous avez le temps de composer la photo ou si vos sujets se déplacent de façon prévisible (par exemple, des coureurs à pied ou des voitures sur une piste).
 - **AF zone dynamique 72 points** : choisissez cette option pour photographier des sujets au déplacement imprévisible (par exemple, des joueurs de football).
 - **AF zone dynamique 153 points** : choisissez cette option pour photographier des sujets qui se déplacent rapidement et sont difficiles à cadrer dans le viseur (par exemple, des oiseaux).

- **Suivi 3D** : sélectionnez le point AF. En mode de mise au point **AF-C**, l'appareil photo suit les sujets qui sortent du point AF sélectionné et choisit de nouveaux points AF en conséquence. Utilisez cette option pour cadrer rapidement des sujets qui se déplacent de façon irrégulière (par exemple, des joueurs de tennis). Si le sujet quitte le viseur, relâchez le déclencheur et effectuez de nouveau le cadrage en plaçant le sujet dans le point AF sélectionné.

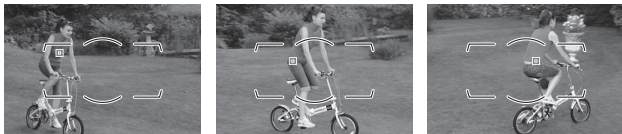

- **AF zone groupée** : l'appareil photo effectue la mise au point à l'aide d'un groupe de points AF sélectionnés par l'utilisateur, ce qui réduit le risque d'obtenir un sujet principal flou et un arrière-plan net. Choisissez cette option pour les sujets difficiles à photographier à l'aide d'un seul point AF. Si l'appareil photo détecte des visages en mode **AF-S**, il leur accorde la priorité.
- **AF zone automatique** : l'appareil photo détecte automatiquement le sujet et sélectionne le point AF ; s'il détecte un visage, il donne la priorité à ce dernier. Les points AF actifs s'allument brièvement une fois la mise au point effectuée ; en mode **AF-C**, le point AF principal s'affiche après l'extinction des autres points AF.



Vous pouvez sélectionner le mode de zone AF en appuyant sur la commande de mode AF et en tournant la molette de commande secondaire jusqu'à ce que le réglage souhaité apparaisse dans le viseur et sur l'écran de contrôle.

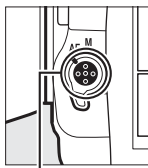

Commande de mode AF

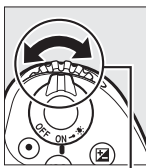

Molette de commande secondaire

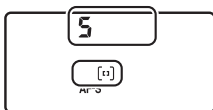

Écran de contrôle

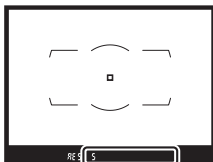









Viseur

Suivi 3D

Lorsque vous appuyez sur le déclencheur à mi-course, les couleurs de la zone environnant le point AF sont mémorisées par l'appareil photo. Par conséquent, le suivi 3D peut ne pas produire les résultats voulus avec des sujets de la même couleur que l'arrière-plan ou qui occupent une très petite zone de la vue.

Mode de zone AF

Le mode de zone AF s'affiche sur l'écran de contrôle et dans le viseur.

Mode de zone AF	Écran de contrôle	Viseur	Affichage des points AF dans le viseur
AF point sélectif	S	S	
AF zone dynamique 9 points*	d 9	d 9	
AF zone dynamique 25 points*	d 25	d 25	
AF zone dynamique 72 points*	d 72	d 72	
AF zone dynamique 153 points*	d 153	d 153	
Suivi 3D	3d	3d	
AF zone groupée	GrP	GrP	
AF zone automatique	Auto	Auto	







* Seul le point AF actif s'affiche dans le viseur. Les autres points AF fournissent des informations permettant d'aider l'appareil photo à effectuer la mise au point.

Téléconvertisseurs AF-S/AF-I

Si l'AF suivi 3D ou zone automatique est sélectionné comme mode de zone AF et si un téléconvertisseur AF-S/AF-I est utilisé, l'AF point sélectif est sélectionné automatiquement à des ouvertures combinées moins lumineuses que f/5.6.

Informations complémentaires

Pour en savoir plus sur :

- la façon dont l'autofocus s'adapte aux changements de la distance au sujet, reportez-vous au  > réglage personnalisé a3 (**Suivi MAP avec Lock-On**, □ 260).
- le choix de la détection et de la mise au point des visages lorsque le suivi 3D est sélectionné comme mode de zone AF, reportez-vous aux  > réglages personnalisés a4 (**Détection des visages suivi 3D**, □ 260).
- le choix de la zone à surveiller en appuyant sur le déclencheur à mi-course lorsque le suivi 3D est sélectionné comme mode de zone AF, reportez-vous aux  > réglages personnalisés a5 (**Zone de suivi 3D**, □ 261).
- le choix de différents points AF et/ou modes de zone AF pour les photos prises en cadrage vertical et celles prises en cadrage horizontal, reportez-vous aux  > réglages personnalisés a7 (**AF selon l'orientation**, □ 261).
- la restriction de la sélection du mode de zone AF, reportez-vous aux  > réglages personnalisés a9 (**Choix limité modes de zone AF**, □ 261).
- le choix de la façon dont les points AF sont affichés, reportez-vous aux  > réglages personnalisés a12 (**Options des points AF**, □ 262).
- l'utilisation de la molette de commande principale pour choisir le mode de zone AF, reportez-vous aux  > réglages personnalisé f4 (**Perso. molettes commande**) > **Fonctions par défaut**(□ 269).
- les options autofocus disponibles en visée écran ou pendant l'enregistrement vidéo, reportez-vous à « Choix d'un mode de zone AF » (□ 42).

Sélection du point AF

L'appareil photo effectue la mise au point à l'aide de 153 points AF, parmi lesquels les 55 indiqués sur l'illustration peuvent être sélectionnés manuellement, ce qui permet de composer les photos en positionnant le sujet principal quasiment n'importe où dans la vue. Suivez les étapes ci-dessous pour choisir le point AF (en mode AF zone groupée, vous pouvez suivre ces étapes pour choisir un groupe de points AF).

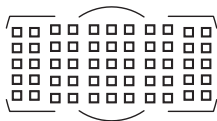

1 Positionnez le loquet de verrouillage du sélecteur de mise au point sur ●.

Vous pouvez ainsi utiliser le sélecteur multidirectionnel pour sélectionner le point AF.

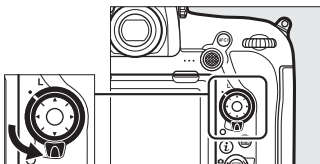

Loquet de verrouillage du sélecteur de mise au point

2 Sélectionnez le point AF.

Utilisez le sélecteur multidirectionnel pour sélectionner le point AF dans le viseur tant que le système de mesure de l'exposition est activé. Vous pouvez sélectionner le point AF central en appuyant sur le bouton central du sélecteur multidirectionnel.

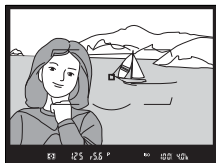

Vous pouvez positionner le loquet de verrouillage du sélecteur de mise au point sur **L** une fois la sélection effectuée, afin d'éviter tout changement accidentel du point AF lorsque vous appuyez sur le sélecteur multidirectionnel.

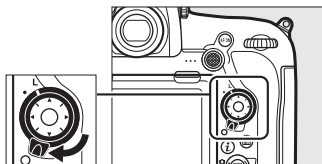

Sélecteur secondaire

Vous pouvez utiliser le sélecteur secondaire à la place du sélecteur multidirectionnel pour sélectionner le point AF. La mise au point et l'exposition restent mémorisées tant que vous appuyez au centre du sélecteur secondaire (☐ 108, 137). Utilisez le sélecteur secondaire comme

indiqué ; si vous appuyez sur les côtés, vous risquez de ne pas obtenir l'effet souhaité. Faites attention de ne pas vous mettre accidentellement le doigt ou l'ongle dans l'œil lorsque vous utilisez le sélecteur secondaire.



Sélecteur secondaire

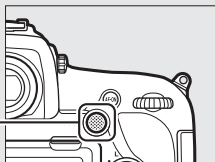







AF zone automatique

En mode AF zone automatique, le point AF est automatiquement sélectionné ; il est impossible de le sélectionner manuellement.

Informations complémentaires

Pour en savoir plus sur :

- le nombre de points AF que vous pouvez sélectionner à l'aide du sélecteur multidirectionnel, reportez-vous au  > réglage personnalisé a6 (**Nombre de points AF**, □ 261).
- le choix de points AF et/ou modes de zone AF différents en prise de vue verticale et en prise de vue horizontale, reportez-vous au  > réglage personnalisé a7 (**AF selon l'orientation**, □ 261).
- la sélection « en boucle » du point AF, reportez-vous au  > réglage personnalisé a11 (**Rotation du point AF**, □ 262).
- le choix du moment où les points AF sont éclairés, reportez-vous au  > réglage personnalisé a12 (**Options des points AF**, □ 262).
- la modification de la fonction attribuée au sélecteur secondaire, reportez-vous au  > réglage personnalisé f1 (**Définition réglages perso.**) > **Sélecteur secondaire** (□ 268) et **Centre du sélecteur secondaire** (□ 268).
- la modification de la fonction attribuée au bouton central du sélecteur multidirectionnel, reportez-vous au  > réglage personnalisé f2 (**Bouton central du sélecteur**, □ 268).

Mémorisation de la mise au point

La mémorisation de la mise au point est utilisée pour modifier la composition une fois la mise au point effectuée, permettant ainsi la mise au point d'un sujet qui ne sera pas situé dans un point AF dans la composition finale. Si l'appareil photo ne parvient pas à effectuer la mise au point à l'aide de l'autofocus (☞ 110), utilisez la mémorisation de la mise au point pour recomposer la photo après avoir effectué la mise au point sur un autre objet situé à la même distance que votre sujet d'origine. La fonction de mémorisation de la mise au point est plus efficace lorsqu'une option autre que zone AF automatique est sélectionnée comme Mode de zone AF (☞ 100).

1 Effectuez la mise au point.

Positionnez le sujet dans le point AF sélectionné et appuyez sur le déclencheur à mi-course pour activer la mise au point. Vérifiez la présence de l'indicateur de mise au point (●) dans le viseur.



2 Mémorisez la mise au point.

Mode de mise au point AF-C (☞ 98) : tout en maintenant le déclencheur enfoncé à mi-course (①), appuyez au centre du sélecteur secondaire (②) pour mémoriser à la fois la mise au point et l'exposition (l'icône **AE-L** s'affiche dans le viseur). La mise au point reste mémorisée tant que vous appuyez au centre du sélecteur secondaire, même si vous relâchez le déclencheur.

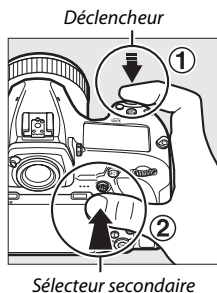

Mode de mise au point AF-S : la mise au point est automatiquement mémorisée lorsque l'indicateur de mise au point (●) apparaît, et le reste jusqu'à ce que vous relâchiez le déclencheur. Vous pouvez également mémoriser la mise au point en appuyant au centre du sélecteur secondaire (voir ci-dessus).

3 **Recomposez et prenez la photo.**

La mise au point reste mémorisée entre les prises de vues si vous maintenez le déclencheur appuyé à mi-course (**AF-S**) ou le centre du sélecteur secondaire enfoncé, ce qui permet de prendre plusieurs photos successives avec le même réglage de mise au point.



Ne modifiez pas la distance entre l'appareil photo et le sujet pendant la mémorisation de la mise au point. Si le sujet se déplace, effectuez à nouveau la mise au point en fonction de la nouvelle distance.

☑ Mémorisation de la mise au point à l'aide de la commande AF-ON

Lorsque vous photographiez avec le viseur, vous pouvez mémoriser la mise au point à l'aide de la commande **AF-ON** au lieu du déclencheur (☐ 99). Si **AF-ON seulement** est sélectionné pour le réglage personnalisé a8 (**Activation AF**, ☐ 261), l'appareil photo n'effectue pas la mise au point lorsque vous appuyez sur le déclencheur à mi-course ; en revanche, il l'effectue lorsque vous appuyez sur la commande **AF-ON**, après quoi la mise au point est mémorisée et le reste jusqu'à ce que vous appuyiez à nouveau sur la commande **AF-ON**.

☑ Informations complémentaires

Pour en savoir plus sur l'utilisation du déclencheur pour mémoriser l'exposition, reportez-vous au  > réglage personnalisé c1 (**Mémo. expo. par déclencheur**, ☐ 263).

Optimisation des résultats avec l'autofocus

Les conditions décrites ci-dessous empêchent le bon fonctionnement de l'autofocus. Si l'appareil photo ne parvient pas à effectuer la mise au point dans ces conditions, le déclenchement risque d'être désactivé. Il se peut aussi que l'indicateur de mise au point (●) s'affiche et que l'appareil photo émette un signal sonore, autorisant le déclenchement même si le sujet n'est pas net. Dans ce cas, effectuez la mise au point manuellement (☐ 111) ou mémorisez-la (☐ 108) : faites le point sur un autre sujet situé à la même distance, puis recomposez la photo.



Il y a très peu ou pas du tout de contraste entre le sujet et l'arrière-plan.

Exemple : le sujet est de la même couleur que l'arrière-plan.



Le point AF contient des objets situés à différentes distances de l'appareil photo.

Exemple : le sujet est à l'intérieur d'une cage.



Le sujet est entouré de motifs géométriques réguliers.

Exemple : des volets ou une rangée de fenêtres sur un gratte-ciel.

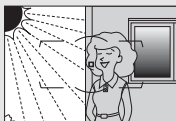

Le point AF contient des zones de luminosité très contrastées.

Exemple : la moitié du sujet est située à l'ombre.



Les objets situés à l'arrière-plan paraissent plus grands que le sujet.

Exemple : un bâtiment apparaît dans la vue derrière le sujet.

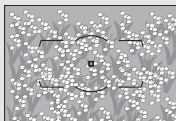

Le sujet contient trop de petits détails.

Exemple : un champ de fleurs ou d'autres sujets de petite taille ou à faible variation de luminosité.

Mise au point manuelle

Vous pouvez effectuer la mise au point manuellement avec les objectifs qui ne permettent pas le fonctionnement de l'autofocus (objectifs NIKKOR non AF) ou si l'autofocus ne produit pas les résultats souhaités (☞ 110).

- **Objectifs AF** : positionnez le commutateur du mode de mise au point de l'objectif (si présent) et le sélecteur du mode de mise au point de l'appareil photo sur **M**.

Sélecteur du mode de mise au point

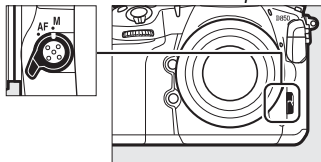

☑ Objectifs AF

N'utilisez pas d'objectifs AF avec le commutateur du mode de mise au point de l'objectif positionné sur **M** et le sélecteur du mode de mise au point de l'appareil photo réglé sur **AF**. Vous risquez sinon d'endommager l'appareil photo ou l'objectif. Cette consigne ne concerne pas les objectifs AF-S et AF-P, qui peuvent être utilisés en mode **M** sans qu'il n'y ait besoin de positionner le sélecteur du mode de mise au point de l'appareil photo sur **M**.

- **Objectifs à mise au point manuelle** : faites la mise au point manuellement.

Pour effectuer la mise au point manuellement, tournez la bague de mise au point de l'objectif jusqu'à ce que l'image affichée dans le viseur soit nette. Vous pouvez prendre des photos à n'importe quel instant, que l'image soit nette ou non.

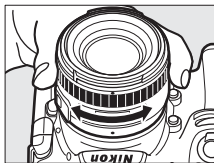

■ Télémètre électronique

L'indicateur de mise au point du viseur permet de vérifier si la mise au point est correcte sur le sujet situé dans le point AF sélectionné (le point AF peut être sélectionné parmi les 55 points AF possibles). Une fois le sujet placé dans le point AF sélectionné, appuyez à mi-course



sur le déclencheur et tournez la bague de mise au point de l'objectif jusqu'à ce que l'indicateur de mise au point (●) s'affiche. Notez qu'avec les sujets répertoriés dans « Optimisation des résultats avec l'autofocus » (□ 110), il est possible que l'indicateur de mise au point s'affiche alors que la mise au point du sujet est incorrecte. Vérifiez la mise au point dans le viseur avant de prendre la photo. Pour savoir comment utiliser le télémetre électronique avec les téléconvertisseurs AF-S/AF-I (en option), reportez-vous à « Téléconvertisseurs AF-S/AF-I et points AF disponibles » (□ 96).

✎ Objectifs AF-P

Si vous utilisez un objectif AF-P (□ 281) en mode de mise au point manuelle, l'indicateur de mise au point clignote dans le viseur (ou en mode de visée écran, le point AF clignote sur le moniteur) pour avertir qu'en continuant de tourner la bague de mise au point dans le sens actuel, le sujet ne sera pas net.

✎ Position du plan focal

Pour déterminer la distance entre votre sujet et l'appareil photo, effectuez la mesure à partir du repère du plan focal (⊖) situé sur le boîtier de l'appareil photo. La distance entre le plan d'appui de la monture d'objectif et le plan focal est de 46,5 mm.

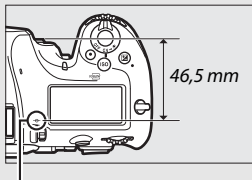

Repère du plan focal

Mode de déclenchement

Choix d'un mode de déclenchement

Pour choisir un mode de déclenchement, appuyez sur la commande de déverrouillage du sélecteur du mode de déclenchement et tournez le sélecteur du mode de déclenchement jusqu'à ce que le repère soit aligné sur le réglage souhaité.

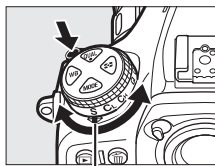

Repère

Mode	Description
S	Vue par vue : l'appareil prend une photo chaque fois que vous appuyez sur le déclencheur.
CL	Continu basse vitesse : tant que vous maintenez le déclencheur appuyé, l'appareil prend des photos à la cadence de prise de vue sélectionnée pour le réglage personnalisé d1 (Cadence prise de vue en CL , □ 114, 264).
CH	Continu haute vitesse : tant que vous maintenez le déclencheur appuyé, l'appareil prend des photos à la cadence de prise de vue indiquée dans « Alimentation et cadence de prise de vue » (□ 114). Utilisez cette option lorsque vous photographiez des sujets actifs.
Q	Déclenchement silencieux : le principe est le même que pour le mode vue par vue, sauf que le miroir ne se remet pas en place lorsque vous appuyez sur le déclencheur jusqu'en fin de course, ce qui vous permet de contrôler le déclic du miroir et ce qui rend également ce mode plus silencieux que le mode vue par vue. En outre, aucun signal sonore n'est émis quel que soit le réglage sélectionné pour Options de signal sonore > Signal sonore activé/désactivé dans le menu Configuration (□ 274).
Qc	Déclenchement Qc (continu silencieux) : l'appareil photo enregistre jusqu'à 3 vues par seconde tant que vous appuyez sur le déclencheur. Le bruit émis par l'appareil photo est atténué.
⌚	Retardateur : prenez des photos avec le retardateur (□ 116).

Mode	Description
MUP	Levée du miroir : choisissez ce mode pour réduire le bougé de l'appareil photo lorsque vous photographiez avec un téléobjectif ou en gros plan, ou dans des situations dans lesquelles le moindre mouvement de l'appareil photo peut entraîner des photos floues (☐ 118).

Alimentation et cadence de prise de vue

La cadence de prise de vue maximale dépend de l'alimentation. Les chiffres donnés ci-dessous sont des cadences de prise de vue moyennes, possibles avec le mode AF continu, le mode d'exposition Manuel ou Auto à priorité vitesse, une vitesse d'obturation égale ou plus rapide que le $\frac{1}{250}$ s, les paramètres par défaut sauf pour le réglage personnalisé d1 ainsi que suffisamment de mémoire dans la mémoire tampon.

Alimentation	Cadence maximale (vps)	
	CH	CL
Appareil photo avec accumulateur EN-EL15a ou avec connecteur d'alimentation EP-5B et adaptateur secteur EH-5c/EH-5b	7	1-6
Appareil photo avec MB-D18 (EN-EL15a ou AA)	7	1-6
Appareil photo avec MB-D18 (EN-EL18c)	9	1-8

Il se peut que les cadences indiquées ne soient pas disponibles dans certaines conditions. La cadence de prise de vue diminue avec certains objectifs, aux vitesses d'obturation lentes, aux très petites ouvertures (grandes valeurs), à des sensibilités (ISO) élevées (Hi 0.3 à Hi 2), lorsque la sensibilité (ISO) est modifiée via le contrôle de la sensibilité automatique (☐ 121), lorsque le scintillement est détecté si **Activeur** est sélectionné pour **Réduction du scintillement** > **Réglage réduction du scintillement** dans le menu Prise de vue photo (☐ 254), lorsque la réduction de vibration (disponible avec les objectifs VR) est activée, lorsque le niveau de charge de l'accumulateur est faible, lorsque le niveau de charge des piles/accumulateurs AA insérés dans la poignée-alimentation MB-D18 est faible ou qu'ils sont froids, ou lorsqu'un objectif sans microprocesseur est fixé si **Bague des ouvertures** est sélectionné pour le réglage personnalisé f4 (**Perso. molettes commande**) > **Réglage de l'ouverture** (☐ 269).

✎ Mémoire tampon

L'appareil photo est doté d'une mémoire tampon servant à stocker temporairement les images, ce qui permet de poursuivre la prise de vue pendant l'enregistrement des photos sur la carte mémoire. Notez cependant que la cadence de prise de vue ralentit lorsque la mémoire tampon est pleine (P 00).

Le nombre approximatif de photos pouvant être stockées dans la mémoire tampon en fonction des réglages actuels apparaît à la place du compteur de vues du viseur et de l'écran de contrôle lorsque vous appuyez sur le déclencheur à mi-course et s'affiche sur le moniteur en mode de visée écran. Ce nombre peut baisser brièvement juste après la mise sous tension de l'appareil photo.

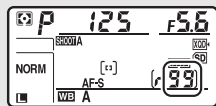

Pendant l'enregistrement des photos sur la carte mémoire, le voyant d'accès de la carte mémoire s'allume. En fonction des conditions de prise de vue et des performances de la carte mémoire, l'enregistrement peut prendre de quelques secondes à quelques minutes. *Ne retirez pas la carte mémoire, ni ne retirez ou débranchez la source d'alimentation tant que le voyant d'accès n'est pas éteint.* Si l'appareil photo est mis sous tension alors qu'il reste des données dans la mémoire tampon, il ne s'éteindra pas tant que toutes les images présentes dans la mémoire tampon ne seront pas enregistrées. Si l'accumulateur est déchargé alors que des images se trouvent encore dans la mémoire tampon, le déclenchement est désactivé et les images sont transférées vers la carte mémoire.

✎ Informations complémentaires

Pour en savoir plus sur :

- le choix de l'ordre dans lequel les photos de chaque rafale s'affichent après la prise de vue, reportez-vous à > **Après la rafale, afficher** (249).
- le choix du nombre maximal de photos pouvant être prises en une seule rafale, reportez-vous au > réglage personnalisé d2 (**Nombre de vues maximal**, 264).
- le nombre maximal de photos pouvant être prises en une seule rafale, reportez-vous à « Capacité des cartes mémoire » (362).

Mode retardateur (⌚)

Le retardateur permet de réduire le bougé de l'appareil photo ou de réaliser des autoportraits.

1 Sélectionnez le mode retardateur.

Appuyez sur la commande de déverrouillage du sélecteur du mode de déclenchement et positionnez le sélecteur du mode de déclenchement sur ⌚.

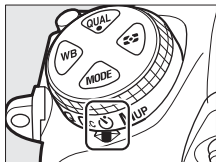

2 Cadrez la photo et effectuez la mise au point.

En mode AF ponctuel (📖 98), il n'est possible de prendre la photo que si l'indicateur de mise au point (●) apparaît dans le viseur.



🗒 Fermer l'obturateur d'oculaire

Lorsque vous photographiez sans avoir l'œil collé au viseur, fermez l'obturateur d'oculaire pour empêcher la lumière de pénétrer dans le viseur et d'apparaître sur les photos ou d'interférer avec l'exposition.

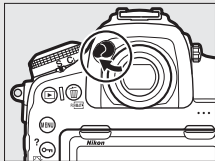

3 Démarrez le retardateur.

Appuyez sur le déclencheur jusqu'en fin de course pour démarrer le retardateur. Le témoin du retardateur se





met à clignoter. Deux secondes avant la prise de vue, le témoin du retardateur s'arrête de clignoter. Le déclenchement a lieu environ dix secondes après le démarrage du retardateur.

Pour annuler le retardateur avant d'avoir pris la photo, positionnez le sélecteur du mode de déclenchement sur un autre réglage.

Informations complémentaires

Pour en savoir plus sur :

- le choix de la temporisation du retardateur, le nombre de photos prises et l'intervalle entre les prises de vues, reportez-vous au  > réglage personnalisé c3 (**Retardateur** ; □ 264).
- les signaux sonores émis lors de l'utilisation du retardateur, reportez-vous à  > **Options de signal sonore** (□ 274).

Mode levée du miroir (MUP)

Choisissez ce mode pour réduire l'effet de flou provoqué par le bougé de l'appareil photo lorsque le miroir est levé. Pour utiliser le mode levée du miroir, appuyez sur la commande de déverrouillage du sélecteur du mode de déclenchement et positionnez le sélecteur du mode de déclenchement sur **MUP** (levée du miroir). Après avoir appuyé sur le déclencheur à mi-course pour effectuer la mise au point et régler l'exposition, appuyez jusqu'en fin de course pour lever le miroir. **rdy** s'affiche sur l'écran de contrôle ; appuyez à nouveau sur le déclencheur jusqu'en fin de course pour prendre la photo (en mode de visée écran, il n'est pas nécessaire de lever le miroir ; la photo est prise lorsque vous appuyez pour la première fois sur le déclencheur jusqu'en fin de course). Un signal sonore est émis, sauf si **Désactivé** est sélectionné pour **Options de signal sonore** > **Signal sonore activé/désactivé** dans le menu Configuration (☰ 274). Le miroir s'abaisse à la fin de la prise de vue.

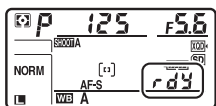
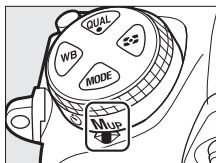

✓ Levée du miroir

Lorsque le miroir est levé, vous ne pouvez pas cadrer avec le viseur. De plus, la mise au point automatique et la mesure ne sont pas effectuées.

✍ Mode levée du miroir

Une photo est prise automatiquement si aucune opération n'est effectuée pendant environ 30 s après la levée du miroir.

✍ Pour éviter les photos floues

Pour éviter l'effet de flou provoqué par le mouvement de l'appareil photo, appuyez doucement sur le déclencheur. Il est recommandé d'utiliser un trépied.

✍ Informations complémentaires

Pour en savoir plus sur l'utilisation de l'obturation électronique au premier rideau afin de réduire davantage l'effet de flou, reportez-vous au ✍ > réglage personnalisé d6 (**Obturation électro. au 1er rideau**, ☰ 265).

Sensibilité (ISO)

Réglage manuel

La sensibilité de l'appareil photo à la lumière peut être réglée en fonction de la quantité de lumière disponible. Choisissez une sensibilité comprise entre 64 et 25600 ISO par incréments de $\frac{1}{3}$ IL. Les réglages d'environ 0,3 à 1 IL en-dessous de 64 ISO et de 0,3 à 2 IL au-dessus de 25600 ISO sont également disponibles dans certains cas. Plus la sensibilité est élevée, moins il faut de lumière pour réaliser la prise de vue, ce qui permet d'utiliser des vitesses d'obturation plus rapides ou des ouvertures plus petites.

Vous pouvez régler la sensibilité (ISO) en appuyant sur la commande **ISO** (FORMAT) et en tournant la molette de commande principale jusqu'à ce que le réglage souhaité apparaisse sur l'écran de contrôle et dans le viseur.

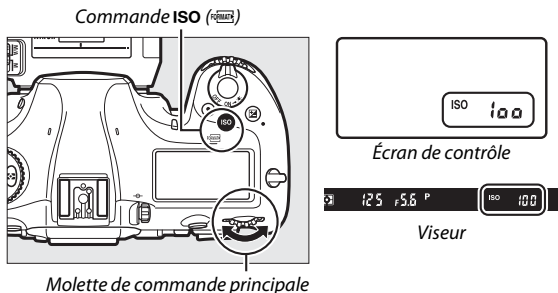

Menu Sensibilité

Vous pouvez également régler la sensibilité (ISO) à l'aide de l'option **Réglage de la sensibilité** du menu Prise de vue photo (252).

MENU PRISE DE VUE PHOTO	
Qualité d'image	NORM
Taille d'image	--
Enregistrement NEF (RAW)	--
Réglage de la sensibilité	--
Balance des blancs	AUTO
Régler le Picture Control	ES A
Gérer le Picture Control	--
Espace colorimétrique	sRGB

Sensibilité (ISO)

Plus la sensibilité est élevée, moins il vous faut de lumière pour réaliser votre prise de vue, permettant ainsi de recourir à des vitesses d'obturation plus rapides ou à des ouvertures plus petites. Néanmoins, les photos prises à des sensibilités élevées sont plus sensibles au « bruit » (pixels lumineux répartis de manière aléatoire, voile ou lignes). Le bruit est notamment plus susceptible d'apparaître avec les réglages **Hi 0,3 à Hi 2**.

Hi 0,3–Hi 2

Les réglages de **Hi 0,3 à Hi 2** correspondent à des sensibilités de 0,3–2 IL supérieures à 25600 ISO (équivalentes à 32000–102400 ISO).

Lo 0,3–Lo 1

Les réglages de **Lo 0,3 à Lo 1** correspondent à des sensibilités de 0,3–1 IL inférieures à 64 ISO (équivalentes à 50–32 ISO). Utilisez-les avec de grandes ouvertures en cas de forte luminosité. Le contraste est légèrement plus élevé que la normale ; dans la plupart des cas, une sensibilité égale ou supérieure à 64 ISO est recommandée.

Informations complémentaires

Pour en savoir plus sur :

- le choix de l'incrément de la sensibilité, reportez-vous au  > réglage personnalisé b1 (**Incrément de la sensibilité** ; □ 262).
- l'affichage de la sensibilité sur l'écran de contrôle, reportez-vous au  > réglage personnalisé d3 (**Affichage de la sensibilité** ; □ 264).
- la réduction du bruit sur les photos prises en sensibilité élevée, reportez-vous à  > **Réduction du bruit ISO** (□ 253).
- la réduction du bruit sur les vidéos réalisées en sensibilité élevée, reportez-vous à  > **Réduction du bruit ISO** (□ 258).

Contrôle automatique de la sensibilité

Si **Activé** est sélectionné pour **Réglage de la sensibilité** > **Contrôle de la sensibilité auto.** du menu Prise de vue photo, la sensibilité (ISO) est automatiquement modifiée s'il est impossible d'obtenir l'exposition optimale avec la valeur que vous avez sélectionnée (la sensibilité est modifiée de manière appropriée en cas d'utilisation d'un flash).

1 Sélectionnez **Contrôle de la sensibilité auto.**

Sélectionnez **Réglage de la sensibilité** dans le menu Prise de vue photo, mettez en surbrillance **Contrôle de la sensibilité auto.**, puis appuyez sur **OK**.

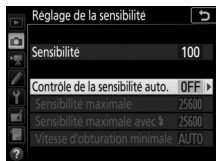

2 Sélectionnez **Activé**.

Mettez en surbrillance **Activé** et appuyez sur **OK** (si **Désactivé** est sélectionné, la sensibilité reste telle que vous l'avez sélectionnée).

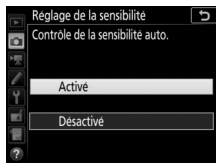

3 Modifiez les réglages.

Vous pouvez sélectionner la valeur maximale pour le contrôle automatique de la sensibilité à l'aide de l'option **Sensibilité maximale** (la valeur minimale de sensibilité est automatiquement réglée sur 64 ISO ; notez que si la sensibilité que vous avez sélectionnée est supérieure à celle indiquée dans **Sensibilité maximale**, c'est votre choix qui sera appliqué). En modes **P** et **A**, la sensibilité est modifiée uniquement en cas de sous-exposition avec la vitesse d'obturation sélectionnée pour **Vitesse d'obturation minimale** ($1/4000-30$ s ou **Automatique** ; en modes **S** et **M**, la sensibilité est modifiée afin d'obtenir une exposition optimale avec la vitesse d'obturation que vous avez sélectionnée). Si **Automatique** est sélectionné, l'appareil photo choisit la vitesse d'obturation minimale selon la focale de l'objectif utilisé ; choisissez des vitesses rapides afin de réduire le flou si vous photographiez des sujets se déplaçant rapidement. Appuyez sur \odot pour quitter lorsque vous avez effectué les réglages.

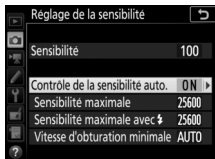

Pour choisir la sensibilité maximale des photos prises à l'aide d'un flash optionnel, utilisez l'option **Sensibilité maximale avec [lightning bolt icon]**. Si vous sélectionnez **Comme sans flash**, la sensibilité maximale en photographie au flash est définie sur la valeur sélectionnée pour l'option **Sensibilité maximale**.

Lorsque **Activé, ISO AUTO** apparaît dans le viseur et sur l'écran de contrôle. Si la sensibilité a été modifiée par rapport à la valeur que vous avez sélectionnée, ces indicateurs clignotent et la valeur modifiée s'affiche dans le viseur et sur l'écran de contrôle.

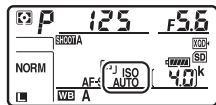



Vitesse d'obturation minimale

Il est possible d'affiner la sélection automatique de la vitesse d'obturation en mettant en surbrillance **Automatique** et en appuyant sur  ; par exemple, des vitesses plus rapides que celles généralement sélectionnées automatiquement peuvent être utilisées avec les téléobjectifs afin de réduire l'effet de flou. Notez cependant que l'option **Automatique** fonctionne uniquement avec les objectifs à microprocesseur ; si un objectif sans microprocesseur est utilisé mais que ses données ne sont pas précisées, la vitesse d'obturation minimale est définie sur 1/30 s. Les vitesses d'obturation peuvent être plus lentes que la vitesse minimale sélectionnée s'il n'est pas possible d'obtenir une exposition optimale avec la valeur choisie pour **Sensibilité maximale**.



Activer ou désactiver le contrôle automatique de la sensibilité

Vous pouvez activer ou désactiver le contrôle automatique de la sensibilité en appuyant sur la commande **ISO** () et en tournant la molette de commande secondaire. L'icône **ISO AUTO** s'affiche sur l'écran de contrôle et dans le viseur lorsque le contrôle automatique de la sensibilité est activé et **ISO** s'affiche lorsqu'il est désactivé.

Contrôle automatique de la sensibilité

Lors de l'utilisation d'un flash, la vitesse d'obturation minimale est réglée sur la valeur sélectionnée pour **Vitesse d'obturation minimale** sauf si cette valeur est plus rapide que le réglage personnalisé e1 (**Vitesse de synchro. flash**,  266) ou plus lente que le réglage personnalisé e2 (**Vitesse d'obturation flash**,  266), auquel cas la valeur sélectionnée pour le réglage personnalisé e2 sera utilisée. Notez que la sensibilité peut également augmenter automatiquement lorsque le contrôle automatique de la sensibilité est utilisé en même temps que les modes de flash synchro lente (disponibles avec les flashes optionnels), ce qui peut éventuellement empêcher l'appareil photo de sélectionner des vitesses d'obturation lentes.





Informations complémentaires

Pour choisir la référence utilisée afin de régler l'exposition lorsqu'un flash et le contrôle automatique de la sensibilité sont utilisés, reportez-vous au  > réglage personnalisé e4 (**Contrôle de la sensibilité auto.** ,  267).

Exposition

Mesure

La « mesure » permet d'indiquer la manière avec laquelle l'appareil photo règle l'exposition. Vous disposez des options suivantes :

Option	Description
	Matricielle : permet d'obtenir des résultats naturels dans la plupart des situations. L'appareil photo mesure la majeure partie de la vue et règle l'exposition en fonction de la distribution tonale, de la couleur, de la composition et, avec les objectifs de type G, E ou D (□ 281), de l'information de distance (mesure matricielle couleur 3D III ; avec les autres objectifs dotés d'un microprocesseur, l'appareil photo utilise la mesure matricielle couleur III, qui ne comprend pas l'information de distance 3D).
	Pondérée centrale : l'appareil photo mesure la vue dans son intégralité, mais accorde plus d'importance à la zone centrale (si un objectif à microprocesseur est fixé, vous pouvez sélectionner la taille de la zone à l'aide du réglage personnalisé b6, Zone pondérée centrale , □ 263 ; si un objectif sans microprocesseur ou AF-S Fisheye NIKKOR 8–15mm f/3.5–4.5E ED est fixé, la zone est de 12 mm de diamètre). Mesure classique pour les portraits ; recommandée lors de l'utilisation de filtres ayant une correction d'exposition supérieure à 1x.
	Spot : l'appareil photo effectue sa mesure sur un cercle de 4 mm de diamètre (environ 1,5% du cadre). Le cercle est centré sur le point AF actuellement sélectionné, ce qui permet de mesurer des sujets décentrés (si vous utilisez un objectif sans microprocesseur ou AF-S Fisheye NIKKOR 8–15mm f/3.5–4.5E ED, ou si l'AF zone automatique est activé, l'appareil photo effectue la mesure sur le point AF central). Cette option garantit une exposition correcte du sujet, même lorsque l'arrière-plan est beaucoup plus lumineux ou sombre.
	Pondérée sur les hautes lumières : l'appareil photo accorde le plus d'importance aux hautes lumières. Utilisez cette option pour conserver plus de détails dans les hautes lumières, par exemple lorsque vous photographiez des artistes sur scène éclairés par des projecteurs.

Pour choisir une option de mesure, appuyez sur la commande  et tournez la molette de commande principale jusqu'à ce que le réglage souhaité apparaisse dans le viseur et sur l'écran de contrôle.

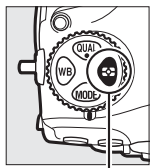

Commande 



Molette de commande principale





Écran de contrôle







Viseur

Objectif sans microprocesseur

Lorsque vous indiquez la focale et l'ouverture maximale des objectifs sans microprocesseur à l'aide de l'option **Objectif sans microprocesseur** du menu Configuration ( 218), l'appareil photo peut utiliser la mesure matricielle couleur lorsque la mesure matricielle est sélectionnée ; par ailleurs, la précision de la mesure pondérée centrale et de la mesure spot est améliorée. Lorsque le boîtier est équipé d'un objectif sans microprocesseur, la mesure pondérée centrale est utilisée si la mesure pondérée sur les hautes lumières est sélectionnée ou si la mesure matricielle est sélectionnée mais que les données de l'objectif n'ont pas été précisées. Notez que la mesure pondérée centrale peut également être utilisée si la mesure pondérée sur les hautes lumières est sélectionnée avec certains objectifs à microprocesseur (objectifs AI-P NIKKOR et objectifs AF qui ne sont pas de type G, E ou D ;  284).

Informations complémentaires

Pour en savoir plus sur :

- l'utilisation de la détection des visages en mode de mesure matricielle, reportez-vous au  > réglage personnalisé b5 (**Mesure matricielle**,  263).
- la façon de modifier certains réglages afin d'obtenir une exposition optimale avec chaque méthode de mesure, reportez-vous au  > réglage personnalisé b7 (**Réglage précis expo. opti.**,  263).

Mode d'exposition

Pour préciser la manière dont l'appareil photo sélectionne la vitesse d'obturation et l'ouverture afin de régler l'exposition, appuyez sur la commande **MODE** et tournez la molette de commande principale jusqu'à ce que l'option souhaitée apparaisse sur l'écran de contrôle.

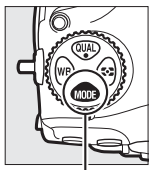

Commande **MODE**



Molette de commande principale

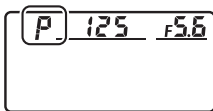

Mode	Description
P	Auto programmé (☐ 128) : l'appareil photo choisit la vitesse d'obturation et l'ouverture afin d'obtenir une exposition optimale. Ce mode est recommandé pour les instantanés et toute autre situation où vous ne disposez pas de suffisamment de temps pour modifier les réglages de l'appareil photo.
S	Auto à priorité vitesse (☐ 129) : choisissez la vitesse d'obturation. L'appareil photo sélectionne l'ouverture permettant d'obtenir les meilleurs résultats. Utilisez ce mode pour figer le mouvement ou le rendre flou.
A	Auto à priorité ouverture (☐ 130) : choisissez l'ouverture. L'appareil photo sélectionne la vitesse d'obturation permettant d'obtenir les meilleurs résultats. Utilisez cette option afin de rendre flou l'arrière-plan ou afin d'étendre la zone de netteté au premier plan et à l'arrière-plan.
M	Manuel (☐ 131) : contrôlez la vitesse d'obturation et l'ouverture. Réglez la vitesse d'obturation sur « pose B » (b u l b) ou « pose T » (- -) pour réaliser des poses longues.

Types d'objectifs

Lorsque vous utilisez un objectif à microprocesseur doté d'une bague des ouvertures (☐ 284), verrouillez cette dernière sur l'ouverture minimale (valeur la plus élevée). Les objectifs de type G et E ne sont pas équipés d'une bague des ouvertures.

Lors de l'utilisation d'objectifs sans microprocesseur (☐ 218), sélectionnez le mode d'exposition **A** (Auto à priorité ouverture) ou **M** (Manuel). Si un objectif sans microprocesseur est fixé et qu'un autre mode est en cours d'utilisation, le mode d'exposition **A** est sélectionné automatiquement (☐ 284). L'indicateur du mode d'exposition (**P** ou **S**) clignote sur l'écran de contrôle et **A** s'affiche dans le viseur.

Aperçu de la profondeur de champ

Pour obtenir un aperçu des effets de l'ouverture, maintenez appuyée la commande **Pv**. L'objectif se ferme à la valeur d'ouverture sélectionnée par l'appareil photo (modes **P** et **S**) ou à la valeur que vous avez choisie (modes **A** et **M**), ce qui vous permet d'avoir un aperçu de la profondeur de champ dans le viseur.

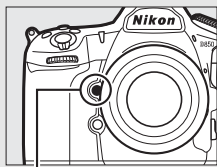

Commande Pv

Réglage personnalisé e5—Mode lampe pilote

Ce réglage permet d'indiquer si les flashes optionnels autorisant le Système d'éclairage créatif Nikon (CLS ; ☐ 288) émettent, ou non, un éclair pilote lorsque vous appuyez sur la commande **Pv**.

P : Auto programmé

Avec ce mode, l'appareil photo règle automatiquement la vitesse d'obturation et l'ouverture selon un programme intégré afin d'assurer une exposition optimale dans la plupart des situations.

Décalage du programme

En mode d'exposition **P**, vous pouvez sélectionner différentes combinaisons de vitesse d'obturation et d'ouverture en tournant la molette de commande principale lorsque le système de mesure de l'exposition est activé (« décalage du programme »). Toutes les combinaisons produisent la même exposition. Lorsque le décalage du programme est en vigueur, un astérisque (« * ») apparaît sur l'écran de contrôle. Pour rétablir la vitesse d'obturation et l'ouverture par défaut, tournez la molette de commande jusqu'à ce que l'astérisque disparaisse, choisissez un autre mode ou mettez l'appareil photo hors tension.

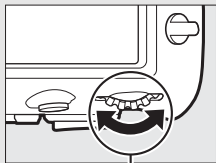

Molette de commande principale

Informations complémentaires

Pour en savoir plus sur l'activation du système de mesure de l'exposition, reportez-vous à « Temporisation du mode veille (photographie à l'aide du viseur) » (□ 34).

S : Auto à priorité vitesse

En mode Auto à priorité vitesse, vous définissez vous-même la vitesse d'obturation tandis que l'appareil photo sélectionne automatiquement l'ouverture qui permettra d'obtenir une exposition optimale.

Pour choisir la vitesse d'obturation, tournez la molette de commande principale alors que le système de mesure de l'exposition est activé. Vous pouvez choisir une vitesse de « x 250 » ou une valeur comprise entre 30 s et $\frac{1}{8000}$ s. Vous pouvez mémoriser la vitesse d'obturation sur le réglage sélectionné (☞ 136).

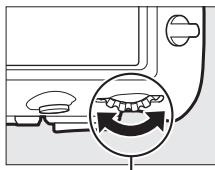

Molette de commande principale

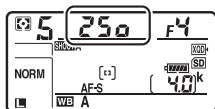

A : Auto à priorité ouverture

En mode Auto à priorité ouverture, vous définissez vous-même l'ouverture tandis que l'appareil photo sélectionne automatiquement la vitesse d'obturation qui permettra d'obtenir une exposition optimale.

Pour choisir une ouverture comprise entre les valeurs minimale et maximale de l'objectif, tournez la molette de commande secondaire alors que le système de mesure de l'exposition est activé. Vous pouvez mémoriser l'ouverture sur le réglage sélectionné (☐ 136).

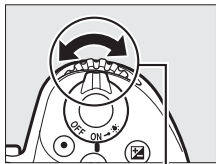

Molette de commande
secondaire

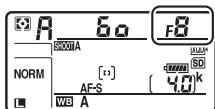

Objectifs sans microprocesseur (☐ 284)

Utilisez la bague des ouvertures de l'objectif pour régler l'ouverture. Si vous avez précisé l'ouverture maximale de l'objectif à l'aide de l'option **Objectif sans microprocesseur** du menu Configuration (☐ 218) et que vous avez fixé un objectif sans microprocesseur, l'ouverture actuellement sélectionnée s'affiche dans le viseur et sur l'écran de contrôle, arrondie à l'ouverture la plus proche. Sinon, l'affichage de l'ouverture indique uniquement l'écart entre l'ouverture maximale et l'ouverture sélectionnée (ΔF). L'ouverture maximale est représentée par ΔF_0 et vous devez lire l'ouverture sur la bague de l'objectif.

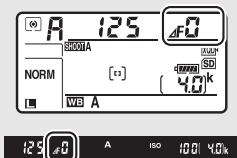

M : Manuel

En mode d'exposition Manuel, vous sélectionnez à la fois la vitesse d'obturation et l'ouverture. Lorsque le système de mesure de l'exposition est activé, tournez la molette de commande principale pour choisir la vitesse d'obturation et la molette de commande secondaire pour choisir l'ouverture. Vous pouvez régler la vitesse sur « x 250 » ou sur une valeur comprise entre 30 s et 1/8000 s, ou vous pouvez maintenir l'obturateur ouvert indéfiniment pour réaliser une pose longue (b u L b ou - -, □ 133). Vous pouvez régler l'ouverture sur une valeur comprise entre l'ouverture minimale et l'ouverture maximale de l'objectif. Utilisez les indicateurs d'exposition pour vérifier l'exposition.

Ouverture

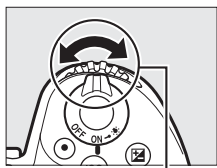

Molette de commande
secondaire

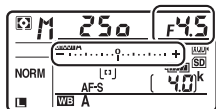

Vitesse d'obturation

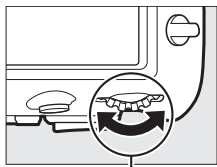

Molette de commande
principale

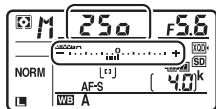

Vous pouvez mémoriser la vitesse d'obturation et l'ouverture sélectionnées (□ 136).

Objectifs AF Micro NIKKOR

Si vous utilisez un posemètre externe, vous ne devez prendre en compte le ratio d'exposition que lorsque vous réglez l'ouverture à l'aide de la bague de l'objectif.

Indicateurs d'exposition

Les indicateurs d'exposition situés dans le viseur et sur l'écran de contrôle indiquent si la photo est sous-exposée ou surexposée avec les réglages actuels. En fonction de l'option choisie pour le réglage personnalisé b2 (**Incrément de l'exposition**, □ 262), le niveau de sous-exposition ou de surexposition est indiqué par incréments de $\frac{1}{3}$ IL, $\frac{1}{2}$ IL ou 1 IL. L'affichage clignote si les limites du système de mesure de l'exposition sont dépassées.

Réglage personnalisé b2 défini sur 1/3 IL			
	Exposition optimale	Sous-exposition de $\frac{1}{3}$ IL	Surexposition de plus de 3 IL
Écran de contrôle	- 0 +	- 0 +	- 0 +
Viseur	- . 0 . . +	- . 0 . . +	- . 0 +

Informations complémentaires

Pour en savoir plus sur l'inversion des indicateurs afin que les valeurs négatives s'affichent à droite et les positives à gauche, reportez-vous au  > réglage personnalisé f7 (**Inverser les indicateurs**, □ 269).

Poses longues (mode M uniquement)

Sélectionnez les vitesses d'obturation suivantes pour des expositions prolongées de lumières en mouvements, d'étoiles, de scènes nocturnes et de feux d'artifice.

- **Pose B (b, 1/2, 1/4)** : l'obturateur reste ouvert tant que vous appuyez sur le déclencheur. Pour éviter tout effet de flou, utilisez un trépied, une télécommande radio sans fil ou une télécommande filaire (télécommandes disponibles en option) (☞ 295).
- **Pose T (-)** : démarrez l'exposition à l'aide du déclencheur de l'appareil photo ou de celui d'une télécommande filaire ou télécommande radio sans fil (disponibles en option). L'obturateur reste ouvert jusqu'à ce que vous appuyiez sur le déclencheur une seconde fois.



Vitesse d'obturation : b, 1/2, 1/4 (exposition de 35 secondes)
Ouverture : f/25

1 Préparez l'appareil photo.

Installez l'appareil photo sur un trépied ou posez-le sur une surface plane et stable.

Poses longues

Fermez l'obturateur d'oculaire pour empêcher la lumière passant par le viseur d'avoir un impact sur la photo (☞ 116). Nikon recommande d'utiliser un accumulateur entièrement chargé ou un adaptateur secteur et un connecteur d'alimentation (disponibles en option) afin de prévenir toute coupure d'alimentation lorsque l'obturateur est ouvert. Notez que du bruit (taches lumineuses, pixels lumineux répartis de manière aléatoire ou voile) peut être visible sur les expositions prolongées. Vous pouvez atténuer les taches lumineuses et le voile en choisissant **Activée** pour l'option **Réduction du bruit** du menu Prise de vue photo (☞ 253).

2 Sélectionnez le mode d'exposition M.

Appuyez sur la commande **MODE** et tournez la molette de commande principale jusqu'à ce que **M** apparaisse sur l'écran de contrôle.

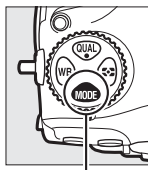

Commande **MODE**

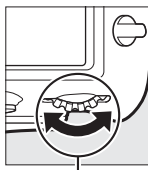

Molette de
commande
principale

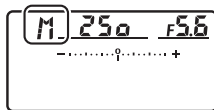

3 Choisissez une vitesse d'obturation.

Lorsque le système de mesure de l'exposition est activé, tournez la molette de commande principale pour choisir la pose B (**b u l b**) ou la pose T (- -). Les indicateurs d'exposition ne s'affichent pas lorsque la pose B (**b u l b**) ou la pose T (- -) est sélectionnée.

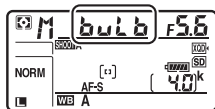

Pose B

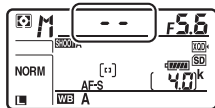

Pose T

4 Ouvrez l'obturateur.

Pose B : après avoir effectué la mise au point, appuyez sur le déclencheur de l'appareil photo, de la télécommande filaire ou de la télécommande radio sans fil (disponibles en option) jusqu'en fin de course. Maintenez appuyé le déclencheur jusqu'à ce que l'exposition soit terminée.

Pose T : appuyez sur le déclencheur jusqu'en fin de course.

5 Fermez l'obturateur.

Pose B : relâchez le déclencheur.

Pose T : appuyez sur le déclencheur jusqu'en fin de course.



Mémorisation de la vitesse d'obturation et de l'ouverture

La mémorisation de la vitesse d'obturation est disponible avec les modes d'exposition Auto à priorité vitesse et Manuel, la mémorisation de l'ouverture avec les modes d'exposition Auto à priorité ouverture et Manuel. Il n'est pas possible de mémoriser la vitesse d'obturation et l'ouverture avec le mode d'exposition Auto programmé.

1 Attribuez la mémorisation de la vitesse d'obturation et de l'ouverture à une commande de l'appareil photo.

Attribuez l'option **Mémo. vitesse & ouverture** à une commande à l'aide du réglage personnalisé f1 (**Définition réglages perso.**, 268).

2 Mémorisez la vitesse d'obturation et/ou l'ouverture.

Vitesse d'obturation (modes d'exposition S et M) :

appuyez sur la commande sélectionnée et tournez la molette de commande principale jusqu'à ce que les icônes  apparaissent dans le viseur et sur l'écran de contrôle.

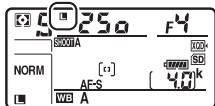

Pour annuler la mémorisation de la vitesse d'obturation, appuyez sur la commande et tournez la molette de commande principale jusqu'à ce que les icônes  disparaissent des écrans.



Ouverture (modes d'exposition A et M) : appuyez sur la commande sélectionnée et tournez la molette de commande secondaire jusqu'à ce que les icônes  apparaissent dans le viseur et sur l'écran de contrôle.

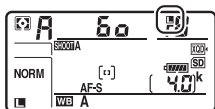

Pour annuler la mémorisation de l'ouverture, appuyez sur la commande et tournez la molette de commande secondaire jusqu'à ce que les icônes  disparaissent des écrans.



Informations complémentaires

Pour obtenir des informations sur la mémorisation de la vitesse d'obturation et/ou de l'ouverture sur les valeurs sélectionnées, reportez-vous au  > réglage personnalisé f3 (**Mémo. vitesse & ouverture** ; 268).

Mémorisation de l'exposition auto. (AE)

Recourez à la mémorisation de l'exposition automatique pour recomposer les photos après avoir utilisé la mesure pondérée centrale ou spot (📖 124).

1 Mémorisez l'exposition.

Positionnez le sujet dans le point AF sélectionné, puis appuyez sur le déclencheur à mi-course. Tout en maintenant le déclencheur appuyé à mi-course et le sujet positionné dans le point AF, appuyez au centre du sélecteur secondaire pour mémoriser l'exposition (si vous utilisez l'autofocus, vérifiez que l'indicateur de mise au point ● apparaît bien dans le viseur).

Lorsque la mémorisation de l'exposition est activée, l'indicateur **AE-L** s'affiche dans le viseur.

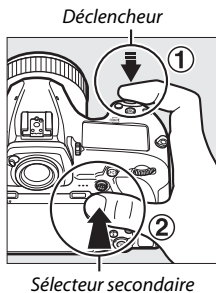

2 Recomposez la photo.

En maintenant le centre du sélecteur secondaire appuyé, recomposez la photo et déclenchez.



Mesure spot

Avec la mesure spot, l'exposition est mémorisée sur la valeur mesurée au niveau du point AF sélectionné (☐ 124).

Réglage de la vitesse d'obturation et de l'ouverture

Lorsque la mémorisation de l'exposition est activée, vous pouvez modifier les réglages suivants sans altérer la valeur d'exposition mesurée :

Mode d'exposition	Réglage
P	Vitesse d'obturation et ouverture (décalage du programme ; ☐ 128)
S	Vitesse d'obturation
A	Ouverture

Vous pouvez vérifier les nouvelles valeurs dans le viseur et sur l'écran de contrôle. Notez que vous ne pouvez pas modifier la méthode de mesure lorsque la mémorisation de l'exposition est activée.

Informations complémentaires

Pour en savoir plus sur l'utilisation du déclencheur pour mémoriser l'exposition, reportez-vous au  > réglage personnalisé c1 (**Mémo. expo. par déclencheur**, ☐ 263). Si **Activée (appui à mi-course)** est sélectionné, l'exposition est mémorisée lorsque vous appuyez à mi-course sur le déclencheur.

Correction d'exposition

La correction d'exposition permet de modifier la valeur d'exposition proposée par l'appareil photo pour prendre des photos plus claires ou plus sombres. Cette option est particulièrement efficace lorsqu'elle est utilisée avec la mesure pondérée centrale ou la mesure spot (☐ 124). Choisissez une valeur comprise entre -5 IL (sous-exposition) et $+5$ IL (surexposition) par incréments de $\frac{1}{3}$ IL. D'une manière générale, si vous choisissez une valeur positive, le sujet devient plus clair, tandis qu'une valeur négative l'assombrit.



-1 IL



*Pas de correction
d'exposition*



+1 IL

Pour choisir une valeur de correction d'exposition, appuyez sur la commande  et tournez la molette de commande principale jusqu'à ce que la valeur souhaitée apparaisse dans le viseur ou sur l'écran de contrôle.

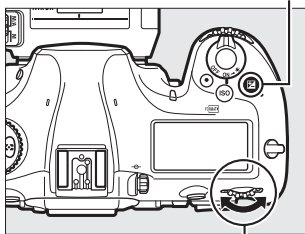

Commande 



Molette de commande principale

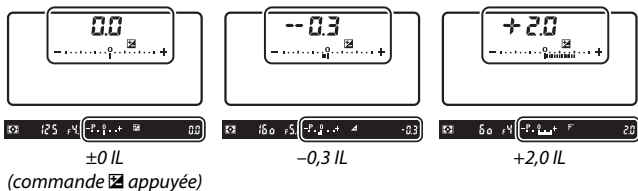



Avec les valeurs autres que $\pm 0,0$, le 0 au centre des indicateurs d'exposition clignote (sauf en mode M) et l'icône  s'affiche dans le viseur et sur l'écran de contrôle lorsque vous relâchez la commande . Vous pouvez vérifier la valeur actuellement sélectionnée pour la correction d'exposition avec l'indicateur d'exposition, en appuyant sur la commande .

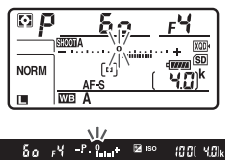

Vous pouvez rétablir l'exposition normale en réglant la correction d'exposition sur $\pm 0,0$. La correction d'exposition ne se réinitialise pas avec l'extinction de l'appareil photo.

Mode d'exposition M



En mode d'exposition M, la correction d'exposition n'a d'incidence que sur l'indicateur d'exposition ; la vitesse d'obturation et l'ouverture ne changent pas.

Utilisation d'un flash

Lorsque vous utilisez un flash, la correction d'exposition joue à la fois sur l'intensité du flash et sur l'exposition, modifiant aussi bien la luminosité du sujet principal que celle de l'arrière-plan. Vous pouvez utiliser le réglage personnalisé e3 (**Correction expo. pour flash**,  266) pour limiter les effets de la correction d'exposition uniquement à l'arrière-plan.

Informations complémentaires

Pour en savoir plus sur :

- le choix de la valeur d'incrémentation de la correction d'exposition, reportez-vous au  > réglage personnalisé b3 (**Incrément corr. expo./flash**, □ 262).
- la modification de la correction d'exposition sans appuyer sur la commande , reportez-vous au  > réglage personnalisé b4 (**Correction d'exposition**, □ 263).
- la variation automatique de l'exposition, de l'intensité du flash, de la balance des blancs ou du D-Lighting actif, reportez-vous à « Bracketing » (□ 142).

Bracketing

Le bracketing fait varier automatiquement l'exposition, l'intensité du flash, la fonction D-Lighting actif ou la balance des blancs à chaque prise de vue, autour (« bracketing ») de la valeur actuelle. Choisissez cette option dans les situations où il est difficile d'obtenir les bons réglages et lorsque vous manquez de temps pour vérifier les résultats et ajuster les réglages entre chaque prise de vue, ou pour expérimenter différents réglages sur le même sujet.

Vous pouvez régler le bracketing à l'aide de l'option **Réglage du bracketing auto.** du menu Prise de vue photo ; les options suivantes sont disponibles :

- **Bracketing du flash et de l'expo.** : l'appareil fait varier l'exposition et l'intensité du flash sur une série de photos (☞ 143). Notez que le bracketing du flash est disponible uniquement en mode de contrôle i-TTL et, lorsqu'il est pris en charge, en mode ouverture auto (☉A) (☞ 189, 288).
- **Bracketing de l'exposition** : l'appareil fait varier l'exposition sur une série de photos.
- **Bracketing du flash** : l'appareil fait varier l'intensité du flash sur une série de photos.
- **Bracketing de balance des blancs** : l'appareil crée plusieurs copies de chaque photo, chacune avec une balance des blancs différente (☞ 148).
- **Bracketing du D-Lighting actif** : l'appareil fait varier le D-Lighting actif sur une série de photos (☞ 152).

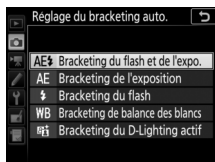

■ Bracketing de l'exposition et du flash

Pour faire varier l'exposition et/ou l'intensité du flash sur une série de photos :



Exposition modifiée de :
0 IL



Exposition modifiée de :
-1 IL



Exposition modifiée de :
+1 IL

1 Choisissez le nombre de prises de vues.

Tout en appuyant sur la commande **BKT**, tournez la molette de commande principale pour choisir le nombre de prises de vues dans la séquence de bracketing. Le nombre de prises de vues s'affiche sur l'écran de contrôle.

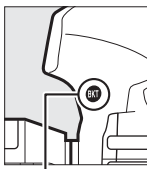

Commande **BKT**

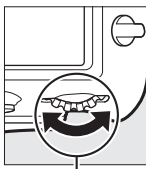

Molette de
commande
principale

Nombre de prises de vues

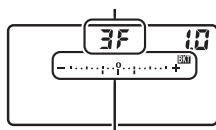

Indicateur de bracketing
de l'exposition
et du flash

Avec les réglages autres que zéro, l'icône **BKT** et l'indicateur de bracketing de l'exposition et du flash apparaissent sur l'écran de contrôle et **BKT** s'affiche dans le viseur.



2 Sélectionnez l'incrément d'exposition.

Tout en appuyant sur la commande **BKT**, tournez la molette de commande secondaire pour choisir l'incrément d'exposition.

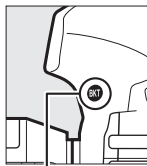

Commande **BKT**

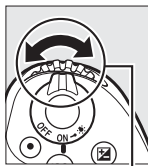

Molette de commande secondaire

Incrément d'exposition

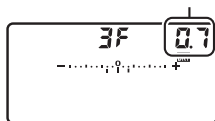

Avec les réglages par défaut, choisissez un incrément de 0,3 ($\frac{1}{3}$), 0,7 ($\frac{2}{3}$), 1, 2 ou 3 IL. Les programmes de bracketing avec un incrément de 0,3 ($\frac{1}{3}$) IL sont répertoriés ci-dessous.

Affichage de l'écran de contrôle	Nb de prises de vues	Sens du bracketing (IL)
0F 0.3 - ^o +	0	0
+ 3F 0.3 - ^o +	3	0/+0,3/+0,7
-- 3F 0.3 - ^o +	3	0/-0,7/-+0,3
+ 2F 0.3 - ^o +	2	0/+0,3
-- 2F 0.3 - ^o +	2	0/-0,3
3F 0.3 - ^o +	3	0/-0,3/+0,3
5F 0.3 - ^o +	5	0/-0,7/-0,3/+0,3/+0,7
7F 0.3 - ^o +	7	0/-1,0/-0,7/-0,3/+0,3/+0,7/+1,0
9F 0.3 - ^o +	9	0/-1,3/-1,0/-0,7/-0,3/+0,3/+0,7/+1,0/+1,3

Notez que pour les incréments d'exposition égaux ou supérieurs à 2 IL, le nombre maximal de prises de vues est de 5 ; si vous avez sélectionné une valeur supérieure à l'étape 1, le nombre de prises de vues se réglera automatiquement sur 5.

3 Cadrez, effectuez la mise au point et prenez la photo.



L'appareil photo modifie l'exposition et/ou l'intensité du flash, vue par vue, en fonction du programme de bracketing sélectionné. Les modifications apportées à l'exposition s'ajoutent à celles effectuées avec la correction d'exposition (☞ 139).

Lorsque le bracketing est activé, un indicateur d'avancement s'affiche dans le viseur et sur l'écran de contrôle. Un tiret disparaît de l'indicateur après chaque prise de vue.

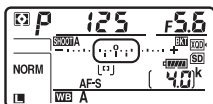

*Nb de prises de vues : 3 ;
incrément : 0,7*

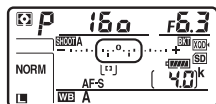





*Affichage après la première
prise de vue*

■ Annulation du bracketing

Pour annuler le bracketing, appuyez sur la commande **BKT** et tournez la molette de commande principale jusqu'à obtenir zéro pour le nombre de prises de vues de la séquence de bracketing (**0F**) et jusqu'à ce que **BKT** disparaisse. Le dernier programme utilisé est rétabli lors de la prochaine activation du bracketing. Vous pouvez également annuler le bracketing en effectuant une réinitialisation par deux commandes (**□ 209**), bien que dans cette situation, le programme de bracketing ne soit pas rétabli lors de la prochaine activation du bracketing.

Informations complémentaires

Pour en savoir plus sur :

- le choix de la taille de l'incrément, reportez-vous au  > réglage personnalisé b2 (**Incrément de l'exposition**, **□ 262**).
- le choix du sens du bracketing, reportez-vous au  > réglage personnalisé e7 (**Sens du bracketing**, **□ 267**).
- le choix du rôle de la commande **BKT**, reportez-vous au  > réglage personnalisé f1 (**Définition réglages perso.**) > **Commande BKT + ** (**□ 268**).

Bracketing de l'exposition et du flash

En modes continu basse vitesse, continu haute vitesse et continu silencieux, la prise de vue s'arrête dès que le nombre de vues indiqué dans le programme de bracketing est atteint. La prise de vue reprend lorsque vous appuyez à nouveau sur le déclencheur.

Si la carte mémoire est pleine avant que toutes les photos de la séquence aient été prises, la prise de vue peut reprendre à partir de la dernière photo de la séquence dès que vous avez remplacé la carte mémoire ou effacé des photos pour faire de la place. Si vous éteignez l'appareil photo avant la fin de la séquence, le bracketing reprend à partir de la photo suivante lorsque vous rallumez l'appareil photo.

Bracketing de l'exposition

L'appareil photo modifie l'exposition en faisant varier la vitesse d'obturation et l'ouverture (Auto programmé), l'ouverture (Auto à priorité vitesse) ou la vitesse d'obturation (Auto à priorité ouverture, Manuel). Si **Activé** est sélectionné pour **Réglage de la sensibilité > Contrôle de la sensibilité auto.** (☐ 121) en modes **P**, **S** et **A**, l'appareil photo modifie automatiquement la sensibilité pour obtenir une exposition optimale si les limites du système de l'exposition de l'appareil sont dépassées ; en mode **M**, l'appareil photo utilise d'abord le contrôle de la sensibilité automatique pour ramener l'exposition le plus près possible de l'optimale puis effectue un bracketing de cette exposition en modifiant la vitesse d'obturation. Le réglage personnalisé e6 (**Bracketing auto. (mode M)**, ☐ 267) permet de modifier la façon dont l'appareil photo réalise le bracketing de l'exposition et du flash en mode d'exposition Manuel. Le bracketing peut être réalisé en faisant varier à la fois l'intensité du flash et la vitesse d'obturation et/ou l'ouverture, ou uniquement l'intensité du flash.

■ Bracketing de la balance des blancs

L'appareil photo crée plusieurs copies de chaque photo, chacune avec une balance des blancs différente.

1 Choisissez le nombre de prises de vues.

Tout en appuyant sur la commande **BKT**, tournez la molette de commande principale pour choisir le nombre de prises de vues dans la séquence de bracketing. Le nombre de prises de vues s'affiche sur l'écran de contrôle.



Commande **BKT**

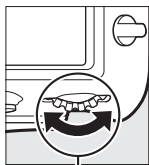

Molette de commande principale

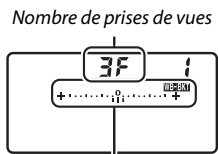

Nombre de prises de vues

Indicateur de bracketing de la balance des blancs

Avec les réglages autres que zéro, l'icône **WB-BKT** et l'indicateur de

bracketing de balance des blancs apparaissent sur l'écran de contrôle et **BKT** s'affiche dans le viseur.



2 Sélectionnez l'incrément de la balance des blancs.

Tout en appuyant sur la commande **BKT**, tournez la molette de commande secondaire pour choisir l'incrément. Chaque incrément équivaut approximativement à 5 mired.



Commande **BKT**

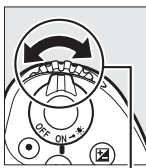

Molette de commande secondaire

Incrément de la balance des blancs

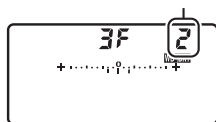

Vous avez le choix entre 1 (5 mired), 2 (10 mired) ou 3 (15 mired). Les valeurs **B** supérieures correspondent à l'augmentation de la quantité de bleu, les valeurs **A** supérieures à l'augmentation de l'ambre (☞ 161). Les programmes de bracketing avec un incrément de 1 sont répertoriés ci-dessous.

Affichage de l'écran de contrôle	Nb de prises de vues	Incrément de la balance des blancs	Sens du bracketing
0F 1 + 0 +	0	1	0
b3F 1 + 0 +	3	1 B	0/1 B/2 B
A3F 1 + 0 +	3	1 A	0/2 A/1 A
b2F 1 + 0 +	2	1 B	0/1 B
A2F 1 + 0 +	2	1 A	0/1 A
3F 1 + 0 +	3	1 A, 1 B	0/1 A/1 B
5F 1 + 0 +	5	1 A, 1 B	0/2 A/1 A/1 B/2 B
7F 1 + 0 +	7	1 A, 1 B	0/3 A/2 A/1 A/1 B/ 2 B/3 B
9F 1 + 0 +	9	1 A, 1 B	0/4 A/3 A/2 A/ 1 A/1 B/2 B/3 B/ 4 B

3 Cadrez, effectuez la mise au point et prenez la photo.



Chaque prise de vue est traitée afin de créer le nombre de copies indiqué dans le programme de bracketing et chaque copie a une balance des blancs différente. Les modifications apportées à la balance des blancs s'ajoutent au réglage de balance des blancs indiqué avec le réglage précis de la balance des blancs.

Si le nombre de prises de vues du programme de bracketing est supérieur au nombre de vues restantes, **FULL** et l'icône de la carte concernée clignotent sur l'écran de contrôle, l'icône **FuL** apparaît en clignotant dans le viseur et le déclenchement s'avère impossible. La prise de vue peut commencer après l'insertion d'une autre carte mémoire.

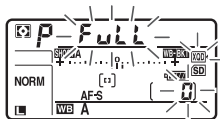

■ ■ Annulation du bracketing

Pour annuler le bracketing, appuyez sur la commande **BKT** et tournez la molette de commande principale jusqu'à obtenir zéro pour le nombre de prises de vues de la séquence de bracketing (**0F**) et jusqu'à ce que **WB:BKT** disparaisse. Le dernier programme utilisé est rétabli lors de la prochaine activation du bracketing. Vous pouvez également annuler le bracketing en effectuant une réinitialisation par deux commandes (**□** 209), bien que dans cette situation, le programme de bracketing ne soit pas rétabli lors de la prochaine activation du bracketing.

🔍 Bracketing de la balance des blancs

Le bracketing de la balance des blancs n'est pas disponible si le format NEF (RAW) est sélectionné. Si vous sélectionnez une option NEF (RAW) ou NEF (RAW) + JPEG, le bracketing de la balance des blancs s'annule.

Le bracketing de la balance des blancs affecte uniquement la température de couleur (l'axe ambre-bleu dans l'affichage du réglage précis de la balance des blancs, **□** 161). Aucun réglage n'est effectué sur l'axe vert-magenta.

En mode retardateur, l'appareil photo crée le nombre de copies indiqué dans le programme de bracketing chaque fois que le déclenchement a lieu, quelle que soit l'option sélectionnée pour le réglage personnalisé **c3 (Retardateur) > Nombre de prises de vues** (**□** 264).

Si vous mettez l'appareil photo hors tension lorsque le voyant d'accès de la carte mémoire est allumé, l'appareil photo ne s'éteindra qu'une fois toutes les photos de la séquence enregistrées.

■ Bracketing du D-Lighting actif

L'appareil fait varier le D-Lighting actif sur une série de photos.

1 Choisissez le nombre de prises de vues.

Tout en appuyant sur la commande **BKT**, tournez la molette de commande principale pour choisir le nombre de prises de vues dans la séquence de bracketing. Le nombre de prises de vues s'affiche sur l'écran de contrôle.

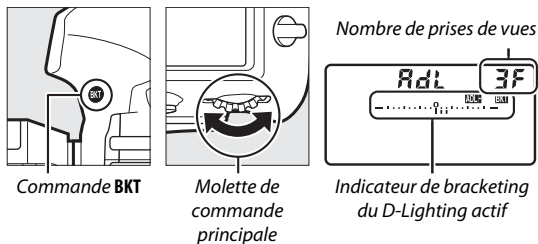

Avec les réglages autres que zéro, l'icône **ADL** et l'indicateur de bracketing du D-Lighting actif apparaissent sur l'écran de contrôle et **BKT** s'affiche dans le viseur. Choisissez deux prises de vues si vous souhaitez une photo sans le D-Lighting actif et une autre avec la valeur de D-Lighting actif sélectionnée. Choisissez de trois à cinq prises de vues pour prendre une série de photos avec le D-Lighting actif réglé sur **Désactivé, Faible et Normal** (trois prises de vues), **Désactivé, Faible, Normal et Élevé** (quatre prises de vues) ou **Désactivé, Faible, Normal, Élevé et Très élevé** (cinq prises de vues). Si vous choisissez plus de deux prises de vues, passez à l'étape 3.

2 Sélectionnez le D-Lighting actif.

Tout en appuyant sur la commande **BKT**, tournez la molette de commande secondaire pour choisir le D-Lighting actif.

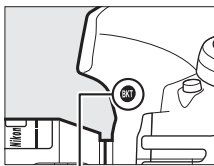

Commande **BKT**

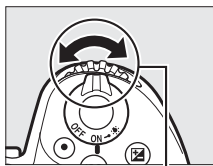

Molette de commande
secondaire

Le D-Lighting actif s'affiche sur l'écran de contrôle.

Affichage de l'écran de contrôle	D-Lighting actif
L'écran de contrôle affiche "RdL 2F" et "Auto".	暗A Automatique
L'écran de contrôle affiche "RdL 2F" et "HP".	暗H* Très élevé
L'écran de contrôle affiche "RdL 2F" et "H".	暗H Élevé
L'écran de contrôle affiche "RdL 2F" et "n".	暗N Normal
L'écran de contrôle affiche "RdL 2F" et "L".	暗L Faible

3 Cadrez, effectuez la mise au point et prenez la photo.



L'appareil photo modifie le D-Lighting actif vue par vue en fonction du programme de bracketing sélectionné. Lorsque le bracketing est activé, un indicateur d'avancement s'affiche sur l'écran de contrôle. Un tiret disparaît de l'indicateur après chaque prise de vue.

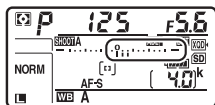

Nb de prises de vues : 3

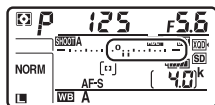

Affichage après la première prise de vue

■ ■ Annulation du bracketing

Pour annuler le bracketing, appuyez sur la commande **BKT** et tournez la molette de commande principale jusqu'à obtenir zéro pour le nombre de vues de la séquence de bracketing (**0F**) et jusqu'à ce que **ADL-BKT** disparaisse. Le dernier programme utilisé est rétabli lors de la prochaine activation du bracketing. Vous pouvez également annuler le bracketing en effectuant une réinitialisation par deux commandes (**□ 209**), bien que dans cette situation, le programme de bracketing ne soit pas rétabli lors de la prochaine activation du bracketing.

🔪 Bracketing du D-Lighting actif



En modes continu basse vitesse, continu haute vitesse et continu silencieux, la prise de vue s'arrête dès que le nombre de vues indiqué dans le programme de bracketing est atteint. La prise de vue reprend lorsque vous appuyez à nouveau sur le déclencheur.







Si la carte mémoire est pleine avant que toutes les photos de la séquence aient été prises, la prise de vue peut reprendre à partir de la dernière photo de la séquence dès que vous avez remplacé la carte mémoire ou effacé des photos pour faire de la place. Si vous éteignez l'appareil photo avant la fin de la séquence, le bracketing reprend à partir de la photo suivante lorsque vous rallumez l'appareil photo.

Balance des blancs

Options de balance des blancs

La balance des blancs permet aux couleurs du sujet de ne pas être influencées par la couleur de la source lumineuse. La balance des blancs automatique est recommandée avec la plupart des sources lumineuses. Si la balance des blancs automatique ne donne pas les résultats souhaités, choisissez une option dans la liste ci-dessous ou utilisez le pré-réglage de la balance des blancs.

Option (température de couleur*)	Description
AUTO Automatique	La balance des blancs est modifiée automatiquement afin d'obtenir des résultats optimaux avec la plupart des sources lumineuses. Pour de meilleurs résultats, utilisez un objectif G, E ou D. Si le flash optionnel se déclenche, la balance des blancs est réglée de manière appropriée. La température de couleur est indiquée dans les données de prise de vue après la prise de vue (□ 229).
Conserver les blancs (3500–8000 K)	
Normale (3500–8000 K)	
Conserver couleurs chaudes (3500–8000 K)	
 A Lumière naturelle auto (4500–8000 K)	La balance des blancs est réglée de façon à obtenir une lumière naturelle, ce qui produit des couleurs proches de celles visibles à l'œil nu.
 Incandescent (3000 K)	Utilisez cette option sous un éclairage incandescent.

Option (température de couleur *)	Description
 Florescent Lampes à vapeur de sodium (2700 K) Floresc. blanches chaudes (3000 K) Florescentes blanches (3700 K) Florescentes blanches froides (4200 K) Florescentes blanches diurnes (5000 K) Florescentes lumière diurne (6500 K) Vapeur mercure haute temp. (7200 K)	Utilisez avec : <ul style="list-style-type: none"> • Lampes à vapeur de sodium (comme dans les salles de sports). • Lumières fluorescentes blanches chaudes. • Lumières fluorescentes blanches. • Lumières fluorescentes blanches froides. • Lumières fluorescentes blanches diurnes. • Lumières fluorescentes diurnes. • Sources lumineuses à température de couleur élevée (par exemple, lampes à vapeur de mercure).
 Ensoleillé (5200 K)	Utilisez cette option lorsque le sujet est éclairé par la lumière directe du soleil.
 Flash (5400 K)	Utilisez cette option avec les flashes optionnels.
 Nuageux (6000 K)	Utilisez cette option en plein jour, sous un ciel nuageux.
 Ombre (8000 K)	Utilisez cette option en plein jour, lorsque le sujet est à l'ombre.
 Choisir température de couleur (2500–10 000 K)	Choisissez une température de couleur dans la liste de valeurs (☐ 163).
PRE Pré-réglage manuel	Utilisez un sujet, une source de lumière ou une photo existante comme référence pour la balance des blancs (☐ 165).

* Les valeurs sont toutes approximatives et ne tiennent pas compte du réglage précis (si utilisable).

Vous pouvez sélectionner la balance des blancs en appuyant sur la commande **WB** et en tournant la molette de commande principale jusqu'à ce que le réglage souhaité apparaisse sur l'écran de contrôle.

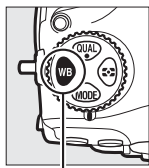

Commande **WB**

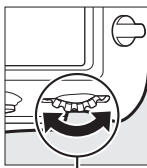

Molette de commande principale



Lorsque AUTO (**Automatique**) ou  (**Florescent**) est sélectionné, vous pouvez choisir une sous-option en appuyant sur la commande **WB** et en tournant la molette de commande secondaire.

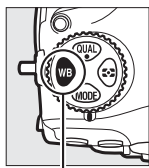

Commande **WB**

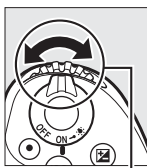

Molette de commande secondaire

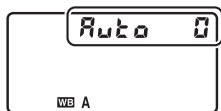

Menus Prise de vue

Vous pouvez aussi modifier la balance des blancs à l'aide de l'option **Balance des blancs** du menu Prise de vue photo ou vidéo (☐ 252, 257), qui permet également d'effectuer le réglage précis de la balance des blancs (☐ 161) ou de mesurer une valeur prédéfinie (☐ 165).

AUTO (« Automatique »)

Avec AUTO (**Automatique**), vous avez le choix entre AUTO0 (**Conserver les blancs**), AUTO1 (**Normale**) et AUTO2 (**Conserver couleurs chaudes**). AUTO0 (**Conserver les blancs**) permet de restituer en blanc les blancs enregistrés sous un éclairage incandescent, tandis que AUTO2 (**Conserver couleurs chaudes**) conserve les teintes chaudes que nous percevons généralement sous un éclairage incandescent.

A (« Lumière naturelle auto »)

 A (**Lumière naturelle auto**) risque de ne pas produire les résultats souhaités sous une lumière artificielle. Choisissez AUTO (**Automatique**) ou une option correspondant à la source lumineuse.

Éclairage avec des flashes de studio

L'option AUTO (**Automatique**) peut ne pas produire les résultats souhaités avec des flashes de studio. Utilisez le pré-réglage de la balance des blancs ou réglez la balance des blancs sur  (**Flash**), puis utilisez le réglage précis pour ajuster la balance des blancs.

Informations complémentaires













Pour savoir comment faire varier la balance des blancs « autour » de la valeur actuelle, reportez-vous à « Bracketing » (☐ 142).

Température de couleur

La perception de la couleur d'une source lumineuse varie selon la personne qui regarde et en fonction d'autres conditions. La température de couleur est une mesure objective de la couleur d'une source lumineuse, définie par référence à la température à laquelle un objet devrait être chauffé pour émettre de la lumière possédant les mêmes longueurs d'onde. Alors que les sources lumineuses possédant une température de couleur située entre 5000 et 5500 K paraissent blanches, les sources lumineuses possédant une température de couleur plus basse, telles que les ampoules à lumière incandescente, apparaissent légèrement jaunes ou rouges. Les sources lumineuses possédant une température de couleur plus élevée apparaissent comme teintées de bleu.

Couleurs « plus chaudes » (plus rouges) Couleurs « plus froides » (plus bleues)



①	 (lampes à vapeur de sodium) : 2700 K
②	 (incandescent)/  (fluorescentes blanches chaudes) : 3000 K
③	 (fluorescentes blanches) : 3700 K
④	 (fluorescentes blanches froides) : 4200 K
⑤	 (fluorescentes blanches diurnes) : 5000 K
⑥	 (ensoleillé) : 5200 K
⑦	 (flash) : 5400 K
⑧	 (nuageux) : 6000 K
⑨	 (fluorescentes lumière diurne) : 6500 K
⑩	 (vapeur mercure haute température) : 7200 K
⑪	 (ombre) : 8000 K

Remarque : Tous les chiffres sont approximatifs.

Réglage précis de la balance des blancs

Avec tous les réglages à l'exception de **☑ (Choisir température de couleur)**, la balance des blancs peut être « affinée » pour compenser les variations de couleur de la source lumineuse ou pour introduire une dominante couleur dans l'image.

1 Affichez les options de réglage précis.

Mettez en surbrillance une option de balance des blancs et appuyez sur **▶** (si un sous-menu s'affiche, sélectionnez l'option souhaitée et appuyez à nouveau sur **▶** pour afficher les options de réglage précis ; pour en savoir plus sur le réglage précis des pré-réglages manuels de balance des blancs, reportez-vous à « Réglage précis des pré-réglages de balance des blancs », [☞ 174](#)).



2 Réglez précisément la balance des blancs.

Utilisez le sélecteur multidirectionnel pour effectuer un réglage précis de la balance des blancs. La balance des blancs peut être réglée précisément sur l'axe ambre (A)–bleu (B) par incréments de 0,5 et sur l'axe vert (G)–magenta (M) par incréments de 0,25. L'axe horizontal (ambre-bleu) correspond à la température de couleur, tandis que l'axe vertical (vert-magenta) a des effets similaires aux filtres de correction des couleurs correspondants (CC). L'axe horizontal est divisé en incréments équivalant à 5 mired environ, tandis que l'axe vertical est divisé en incréments d'environ 0,05 unité de densité diffuse.

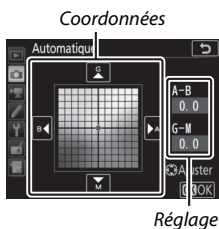

3 Appuyez sur **OK**.

Appuyez sur **OK** pour enregistrer les réglages et revenir au menu Prise de vue photo. Si la balance des blancs a été réglée précisément, un astérisque (« * ») s'affiche sur l'écran de contrôle.

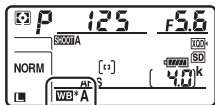

Reglage précis en mode de visée écran

Pour régler précisément la balance des blancs en mode de visée écran, maintenez appuyée la commande **WB** tout en vous servant du sélecteur multidirectionnel. Appuyez sur **←** ou **→** pour l'axe Ambre–Bleu et sur **↑** ou **↓** pour l'axe Vert–Magenta.

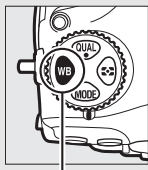

Commande **WB**

Reglage précis de la balance des blancs

Les couleurs des axes de réglage précis sont des couleurs relatives et non absolues. Par exemple, si vous déplacez le curseur vers **B** (bleu) alors qu'un réglage introduisant une touche « chaude » comme **☀** (**Incandescent**) est sélectionné pour la balance des blancs, les photos auront un rendu légèrement plus froid mais ne seront pas bleues pour autant.

« Mired »

Toute modification de température de couleur produit une plus grande variation de couleur à des températures de couleur basses qu'à des températures de couleur élevées. Par exemple, une modification de 1000 K produit une modification de couleur beaucoup plus importante à 3000 K qu'à 6000 K. Le mired, calculé en multipliant l'inverse de la température de couleur par 10^6 , est une mesure de température de couleur qui prend en compte cette variation et qui, de ce fait, est l'unité utilisée avec les filtres de correction de température de couleur. Par exemple :

- 4000 K–3000 K (une différence de 1000 K) = 83 mired
- 7000 K–6000 K (une différence de 1000 K) = 24 mired

Sélection d'une température de couleur

Suivez les étapes ci-dessous pour choisir une température de couleur lorsque vous avez sélectionné **☑ (Choisir température de couleur)** comme option de balance des blancs.

☑ Choisir la température de couleur

Veillez remarquer que vous n'obtiendrez pas les résultats souhaités avec un flash ou un éclairage fluorescent. Choisissez **⚡ (Flash)** ou **☀ (Fluorescent)** pour ces sources. Avec les autres sources lumineuses, prenez une photo test pour déterminer si la valeur sélectionnée est appropriée.

■ Menu Balance des blancs

Vous pouvez sélectionner la température de couleur à l'aide des options **Balance des blancs** du menu Prise de vue photo. Entrez les valeurs pour les axes ambre-bleu et vert-magenta comme décrit ci-dessous.

1 Sélectionnez Choisir température de couleur.

Sélectionnez **Balance des blancs** dans le menu Prise de vue photo, puis mettez en surbrillance **Choisir température de couleur** et appuyez sur **⏏**.

2 Sélectionnez des valeurs pour l'axe ambre-bleu et l'axe vert-magenta.

Appuyez sur **⏏** ou **⏏** pour mettre en surbrillance les chiffres de l'axe ambre (A)-bleu (B) ou de l'axe vert (G)-magenta (M) et appuyez sur **⏏** ou **⏏** pour les modifier.

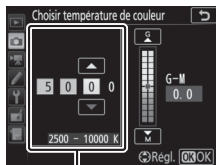

Valeur pour l'axe ambre (A)-bleu (B)

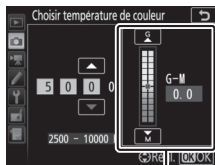

Valeur pour l'axe vert (G)-magenta (M)

3 Appuyez sur **OK**.

Appuyez sur **OK** pour enregistrer les réglages et revenir au menu Prise de vue photo. Si une valeur autre que 0 est sélectionnée pour l'axe vert (G)–magenta (M), un astérisque (« * ») s'affiche sur l'écran de contrôle.

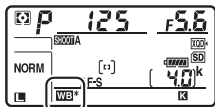

■ Commande **WB**

Lorsque vous avez sélectionné **K** (**Choisir température de couleur**), la commande **WB** permet de sélectionner la température de couleur, mais uniquement pour l'axe ambre (A)–bleu (B). Appuyez sur la commande **WB** et tournez la molette de commande secondaire jusqu'à l'apparition de la valeur souhaitée sur l'écran de contrôle (les réglages s'effectuent en mired ;  162). Pour entrer directement une température de couleur, appuyez sur la commande **WB**, puis appuyez sur **←** ou **→** pour mettre en surbrillance un chiffre et sur **▲** ou **▼** pour le modifier.

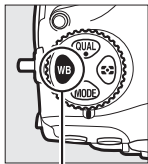

Commande **WB**

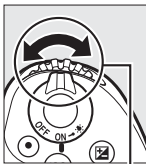

Molette de commande secondaire



Pré-réglage manuel

Le pré-réglage manuel permet d'enregistrer et de réutiliser des réglages de balance des blancs personnalisés pour les prises de vues avec des éclairages mixtes ou pour compenser des sources lumineuses à forte dominante couleur. L'appareil photo peut enregistrer jusqu'à six valeurs de pré-réglage dans les emplacements d-1 à d-6. Vous pouvez utiliser deux méthodes pour pré-régler la balance des blancs :

Méthode	Description
Mesure directe	Un objet colorimétriquement neutre (gris ou blanc) est placé sous l'éclairage qui sera utilisé pour la photo finale et la balance des blancs est mesurée par l'appareil photo (☐ 166). En mode de visée écran (☐ 37, 59), la balance des blancs peut être mesurée dans une zone précise (balance des blancs ponctuelle, ☐ 169).
Copie à partir d'une photo existante	La balance des blancs est copiée à partir d'une photo enregistrée sur la carte mémoire (☐ 172).

Pré-réglages de la balance des blancs

Les changements apportés aux pré-réglages de balance des blancs s'appliquent à tous les jeux de réglages du menu Prise de vue photo (☐ 250).

Photographie à l'aide du viseur

1 Éclairer un objet de référence.

Placez un objet colorimétriquement neutre (gris ou blanc) dans les conditions d'éclairage qui seront utilisées pour la photo finale. En studio, une charte de gris standard peut être utilisée comme objet de référence. Notez que l'exposition augmente automatiquement de 1 IL lors de la mesure de la balance des blancs ; en mode d'exposition **M**, réglez l'exposition de façon que l'indicateur d'exposition indique ± 0 (☞ 132).

2 Réglez la balance des blancs sur **PRE (Pré-réglage manuel)**.

Appuyez sur la commande **WB** et tournez la molette de commande principale jusqu'à ce que **PRE** apparaisse sur l'écran de contrôle.

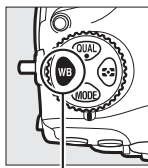

Commande **WB**

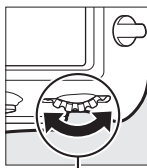

Molette de commande principale

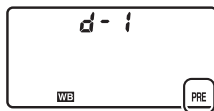

Pré-réglage manuel (photographie à l'aide du viseur)

Il n'est pas possible de pré-régler manuellement la balance des blancs pendant l'enregistrement d'une vidéo accélérée, lorsque vous prenez une photo HDR ou réalisez une surimpression.

3 Sélectionnez un pré-réglage.

Appuyez sur la commande **WB** et tournez la molette de commande secondaire jusqu'à ce que le pré-réglage de balance des blancs souhaité (d-1 à d-6) apparaisse sur l'écran de contrôle.

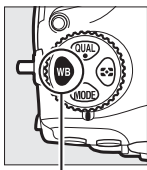

Commande **WB**

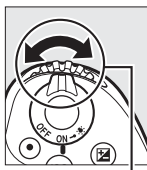

Molette de commande secondaire

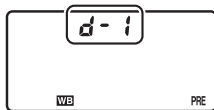

4 Sélectionnez le mode de mesure directe.

Relâchez brièvement la commande **WB**, puis appuyez à nouveau sur celle-ci jusqu'à ce que l'icône **PRE** clignote sur l'écran de contrôle. **PRE** clignote également dans le viseur.

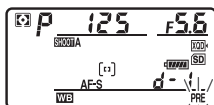

5 Mesurez la balance des blancs.

Quelques secondes avant que les indicateurs cessent de clignoter, cadrez l'objet de référence afin qu'il remplisse le viseur, puis appuyez sur le déclencheur jusqu'en fin de course. L'appareil photo mesure une valeur pour la balance des blancs et l'enregistre dans le pré-réglage sélectionné à l'étape 3. Aucune photo n'est enregistrée. La balance des blancs peut être mesurée avec précision même si la mise au point n'a pas été effectuée.



6 Vérifiez les résultats.

Si l'appareil photo a réussi à mesurer la valeur pour la balance des blancs, **Good** clignote sur l'écran de contrôle tandis que **Ed** clignote dans le viseur. Appuyez à mi-course sur le déclencheur pour quitter et passer en mode de prise de vue.

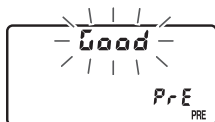

Dans des conditions d'éclairage trop sombre ou trop lumineux, l'appareil photo risque de ne pas parvenir à mesurer la balance des blancs. **no Ed** clignote sur l'écran de contrôle et dans le viseur. Appuyez sur le déclencheur à mi-course pour revenir à l'étape 5 et mesurer à nouveau la balance des blancs.

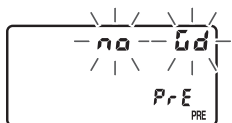

Mode de mesure directe

Lors de l'utilisation du viseur, si aucune opération n'est effectuée pendant que les affichages clignotent, le mode de mesure directe cesse à la fin du délai indiqué pour le réglage personnalisé c2 (**Temporisation du mode veille**, □ 263).

Pré-réglages protégés

Si le pré-réglage actuellement sélectionné est protégé (□ 174), **PrE** clignote sur l'écran de contrôle et dans le viseur si vous essayez de mesurer une nouvelle valeur.

Sélection d'un pré-réglage

Lorsque vous sélectionnez **Pré-réglage manuel** pour l'option **Balance des blancs** du menu Prise de vue photo, les pré-réglages de balance des blancs s'affichent ; mettez en surbrillance un pré-réglage et appuyez sur **OK**. Si aucune valeur n'existe actuellement pour le pré-réglage sélectionné, la balance des blancs sera réglée sur 5200 K, comme pour **Ensoleillé**.



Visée écran (balance des blancs ponctuelle)

En visée écran (☞ 37, 59), vous pouvez mesurer la balance des blancs dans une zone précise du cadre, ce qui vous évite de préparer un objet de référence ou de changer d'objectif lors de prises de vues au téléobjectif.

1 Appuyez sur la commande **[Lv].**

Le miroir se lève et la vue passant par l'objectif s'affiche sur le moniteur de l'appareil photo.

2 Réglez la balance des blancs sur PRE (Pré-réglage manuel).

Appuyez sur la commande **WB** et tournez la molette de commande principale jusqu'à ce que **PRE** apparaisse sur le moniteur.

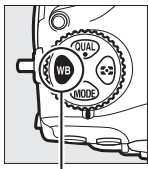

Commande **WB**



Molette de
commande
principale



3 Sélectionnez un pré-réglage.

Appuyez sur la commande **WB** et tournez la molette de commande secondaire jusqu'à ce que le pré-réglage de balance des blancs souhaité (d-1 à d-6) apparaisse sur le moniteur.

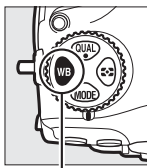

Commande **WB**

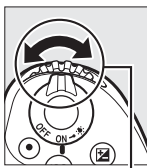

Molette de commande secondaire



4 Sélectionnez le mode de mesure directe.

Relâchez brièvement la commande **WB**, puis appuyez sur celle-ci jusqu'à ce que l'icône **PRE** clignote sur le moniteur. Une cible destinée à la balance des blancs ponctuelle (□) apparaît au niveau du point AF sélectionné.

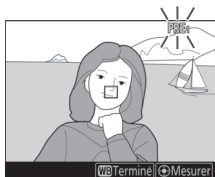

5 Positionnez la cible sur une zone blanche ou grise.

Pendant que **PRE** clignote à l'écran, servez-vous du sélecteur multidirectionnel pour positionner le □ sur une zone blanche ou grise du sujet. Pour zoomer sur la zone située autour de la cible afin d'effectuer un positionnement plus précis, appuyez sur la commande **Q**. Vous pouvez également mesurer la balance des blancs à n'importe quel emplacement de la vue en touchant votre sujet sur le moniteur ; dans ce cas, il n'est pas nécessaire d'appuyer sur le bouton central du sélecteur multidirectionnel ou sur le déclencheur comme décrit à l'étape 6.

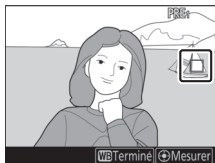

6 Mesurez la balance des blancs.

Appuyez sur le bouton central du sélecteur multidirectionnel ou appuyez sur le déclencheur jusqu'en fin de course pour mesurer la balance des blancs. La durée disponible pour la mesure de la balance des blancs est celle sélectionnée pour le réglage personnalisé c4 (**Extinction du moniteur**) > **Visée écran** (☞ 264).

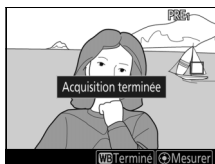

Si l'appareil photo ne parvient pas à mesurer la balance des blancs, un message s'affichera. Choisissez une nouvelle cible de balance des blancs et répétez la procédure à partir de l'étape 5.



7 Quittez le mode de mesure directe.

Appuyez sur la commande **WB** pour quitter le mode de mesure directe.

Vous pouvez afficher les pré-réglages de balance des blancs en sélectionnant **Pré-réglage manuel** pour l'option **Balance des blancs** dans le menu Prise de vue photo ou vidéo. La position des cibles utilisées pour mesurer la balance des blancs s'affiche sur les pré-réglages enregistrés au cours de la visée écran.



☑ Pré-réglage manuel (visée écran)

Il n'est pas possible de pré-régler la balance des blancs lorsqu'une exposition HDR est en cours de création (☞ 182) ou qu'une option différente de **Aucun changement** est sélectionnée pour **BdB moniteur en visée écran photo** dans le menu de la commande **i** (☞ 45).

Gestion des pré-réglages

■ Copie de la balance des blancs d'une photo

Suivez les étapes décrites ci-dessous pour copier une valeur de balance des blancs à partir d'une photo existante et la mémoriser dans un pré-réglage sélectionné.

- 1 Sélectionnez Pré-réglage manuel.**
Sélectionnez **Balance des blancs** dans le menu Prise de vue photo, puis mettez en surbrillance **Pré-réglage manuel** et appuyez sur **OK**.

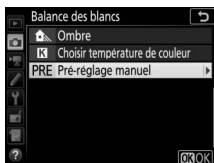

- 2 Sélectionnez une destination.**
Mettez en surbrillance le pré-réglage souhaité (d-1 à d-6) et appuyez sur le bouton central du sélecteur multidirectionnel.



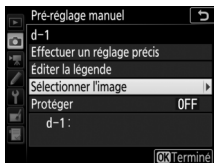

- 3 Choisissez Sélectionner l'image.**
Mettez en surbrillance **Sélectionner l'image** et appuyez sur **OK**.





4 Mettez en surbrillance une image source.

Mettez en surbrillance l'image source. Pour afficher l'image en surbrillance en plein écran, maintenez appuyée la commande .

Pour afficher des images se trouvant ailleurs, appuyez sur  () et sélectionnez la carte et le dossier souhaités ( 224).



5 Copiez la balance des blancs.

Appuyez sur  pour copier la valeur de balance des blancs de la photo en surbrillance dans le pré-réglage sélectionné. Si une légende existe pour l'image en surbrillance ( 273), elle est copiée dans la légende du pré-réglage sélectionné.

Réglage précis du pré-réglage de balance des blancs

Le pré-réglage sélectionné peut être affiné en sélectionnant **Effectuer un réglage précis** et en ajustant la balance des blancs comme décrit dans « Réglage précis de la balance des blancs » (☞ 161).

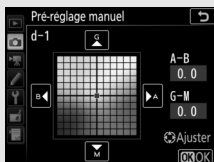

Éditer la légende

Pour saisir un commentaire descriptif de 36 caractères maximum pour le pré-réglage actuel, sélectionnez **Éditer la légende** dans le menu Pré-réglage manuel, puis saisissez un commentaire (☞ 273).



Protéger

Pour protéger le pré-réglage actuel, sélectionnez **Protéger** dans le menu Pré-réglage manuel, puis mettez en surbrillance **Activé** et appuyez sur **OK**. Il n'est pas possible de modifier les pré-réglages protégés et d'utiliser les options **Effectuer un réglage précis** et **Éditer la légende**.











Optimisation des images

Système Picture Control

Sélection d'un Picture Control

Choisissez le Picture Control en fonction du sujet ou du type de scène.

Option	Description
 A Automatique	L'appareil photo modifie les teintes et les tons automatiquement en se basant sur le Picture Control Standard . Le rendu du teint des visages est plus doux, certains objets tels que les feuillages et le ciel des prises de vues extérieures sont plus vifs que sur les photos prises avec le Picture Control Standard .
 SD Standard	Traitement standard pour un résultat équilibré. Recommandé dans la plupart des situations.
 NL Neutre	Traitement minimal pour un résultat naturel. Choisissez cette option si les photos doivent être ensuite traitées ou retouchées.
 VI Saturé	Les couleurs des images sont rehaussées pour produire un effet saturé à l'impression. Choisissez cette option pour les photos mettant en valeur les couleurs primaires.
 MC Monochrome	Pour prendre des photos monochromes.
 PT Portrait	Les portraits sont traités pour offrir un rendu naturel et doux de la peau.
 LS Paysage	Pour réaliser des paysages naturels et urbains éclatants.
 FL Uniforme	Les détails sont conservés sur une large gamme de tons, des hautes lumières aux ombres. Choisissez cette option si les photos doivent être ensuite extrêmement traitées ou retouchées.

- 1 Appuyez sur **Q** (L¹/?).
La liste des Picture Control s'affiche.

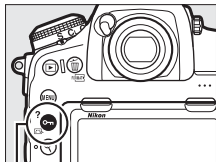

Commande **Q** (L¹/?)

- 2 Sélectionnez un Picture Control.
Mettez en surbrillance le Picture Control souhaité et appuyez sur **OK**.

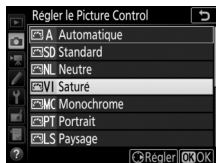

Picture Control personnalisés

Les Picture Control personnalisés sont créés en modifiant les Picture Control existants à l'aide de l'option **Gérer le Picture Control** du menu Prise de vue photo ou vidéo (☐ 252, 258). Les Picture Control personnalisés peuvent être enregistrés sur une carte mémoire pour être utilisés avec d'autres appareils photo du même modèle et des logiciels compatibles.

Indicateur du Picture Control

Le Picture Control actuellement sélectionné apparaît sur le moniteur lorsque vous appuyez sur la commande **Info**.



Menus Prise de vue

Vous pouvez également sélectionner les Picture Control à l'aide de l'option **Régler le Picture Control** du menu Prise de vue photo ou vidéo (☐ 252, 257).

Modification des Picture Control





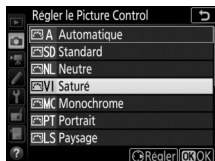

Vous pouvez modifier les Picture Control prédéfinis et les Picture Control personnalisés (☞ 176) en fonction de la scène ou de votre créativité. Choisissez une combinaison équilibrée de réglages à l'aide de l'option **Réglage rapide** ou modifiez manuellement chaque réglage.

1 Sélectionnez un Picture Control.

Mettez en surbrillance le Picture Control souhaité dans la liste des Picture Control (☞ 175) et appuyez sur .



2 Modifiez les réglages.

Appuyez sur  ou  pour mettre en surbrillance le réglage souhaité et appuyez sur  ou  pour choisir une valeur par incréments de 1, ou tournez la molette de commande secondaire pour choisir une valeur par incréments de 0,25 (☞ 178 ; les options disponibles dépendent du Picture Control sélectionné). Répétez cette étape jusqu'à ce que tous les réglages soient modifiés ou sélectionnez une combinaison prédéfinie de réglages en mettant en surbrillance **Réglage rapide** et en appuyant sur  ou . Vous pouvez rétablir les réglages par défaut en appuyant sur la commande  (Reinit.).

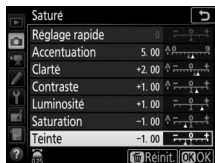

3 Appuyez sur .

Modifications des Picture Control d'origine

Les Picture Control qui ont été modifiés par rapport aux réglages par défaut sont signalés par un astérisque (« * ») dans le menu **Régler le Picture Control**.

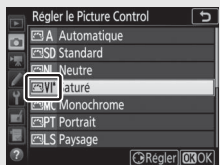

■ Réglages Picture Control

Option	Description	
Réglage rapide	Atténuez ou renforcez l'effet du Picture Control sélectionné (remarque : cette opération réinitialise tous les réglages manuels). Indisponible avec les Picture Control personnalisés (☐ 176).	
Réglages manuels	Accentuation	Déterminez l'accentuation des contours. Sélectionnez A pour régler automatiquement l'accentuation selon le type de scène.
	Clarté	Réglez la clarté manuellement ou sélectionnez A pour que l'appareil photo la règle automatiquement. Selon la scène photographiée, des ombres risquent d'être visibles autour des objets lumineux ou des halos risquent d'apparaître autour des objets sombres avec certains réglages. La clarté ne s'applique pas aux vidéos.
	Contraste	Réglez le contraste manuellement ou sélectionnez A pour que l'appareil photo le règle automatiquement.
	Luminosité	Augmentez ou réduisez la luminosité sans perdre les détails dans les zones d'ombre et de hautes lumières.
	Saturation	Contrôlez l'éclat des couleurs. Sélectionnez A pour régler automatiquement la saturation selon le type de scène.
	Teinte	Réglez la teinte.
	Effets de filtres	Simulez l'effet de filtres couleur sur des photos monochromes (☐ 179).
	Virage	Choisissez la teinte utilisée pour les photos monochromes (☐ 179).

🔍 Picture Control « A Automatique »

Si  **A Automatique** est sélectionné pour **Régler le Picture Control**, les réglages peuvent être modifiés dans la plage **A-2** à **A+2**. La rotation de la molette de commande secondaire n'a aucun effet.

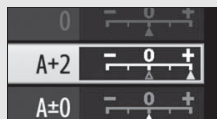

☑ « A » (Automatique)

Les résultats obtenus pour l'accentuation, la clarté, le contraste et la saturation automatiques varient selon l'exposition et la position du sujet dans le cadre. Utilisez un objectif de type G, E ou D pour obtenir de meilleurs résultats.

☑ Sélection du réglage manuel ou automatique

Appuyez sur la commande  pour commuter entre les réglages manuel et automatique (A) de l'accentuation, de la clarté, du contraste et de la saturation.

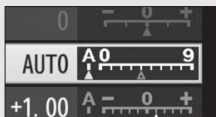

☑ Réglages précédents

Le repère  se trouvant sous une valeur dans le menu de réglage des Picture Control indique la valeur précédemment utilisée pour ce paramètre. Utilisez-la comme référence lors du réglage.





☑ Effets de filtres (Monochrome uniquement)

Les options de ce menu simulent l'effet de filtres colorés sur des photos monochromes. Vous disposez des effets de filtres suivants :

Option	Description
Y Jaune	Accentue le contraste. Permet de réduire la luminosité du ciel dans les photos de paysages. L'orange produit plus de contraste que le jaune, et le rouge plus de contraste que l'orange.
O Orange	
R Rouge	
G Vert	Adoucit les tons chair. Cette option peut être utilisée pour les portraits.

☑ Virage (Monochrome uniquement)

Appuyez sur  lorsque vous avez sélectionné **Virage** pour afficher les options de saturation suivantes. Appuyez sur  ou  pour modifier la saturation. Vous ne pouvez pas modifier la saturation si vous avez sélectionné **B&W** (noir et blanc).



☑ Commandes tactiles

Touchez l'indicateur pour afficher les commandes tactiles permettant de régler les paramètres Picture Control.

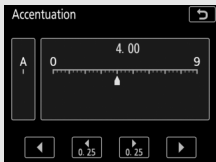

Préservation des détails dans les hautes lumières et les ombres

D-Lighting actif

La fonction D-Lighting actif préserve les détails dans les hautes lumières et les ombres et crée des photos au contraste naturel. Utilisez cette option pour les scènes très contrastées, par exemple lors de la prise de vue d'un extérieur très lumineux à travers une porte ou une fenêtre ou lors de la prise de vue de sujets placés à l'ombre par une forte luminosité. Cette option est plus efficace en mode de mesure matricielle (☐ 124).



D-Lighting actif désactivé



D-Lighting actif :  A Automatique

« D-Lighting actif » ou « D-Lighting » ?

Les options **D-Lighting actif** des menus Prise de vue photo et vidéo permettent de régler l'exposition avant la prise de vue afin d'optimiser la plage dynamique, tandis que l'option **D-Lighting** du menu Retouche (☐ 278) éclaircit les ombres des images après la prise de vue.

D-Lighting actif

Du bruit (pixels lumineux répartis de manière aléatoire, voile ou lignes) risque d'apparaître sur les photos prises avec l'option D-Lighting actif. Des ombres irrégulières risquent également d'être visibles avec certains sujets. Le D-Lighting actif ne peut être appliqué si la sensibilité est élevée (Hi 0,3–Hi 2).



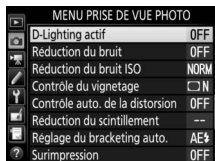

Pour utiliser le D-Lighting actif :

1 Sélectionnez **D-Lighting actif**.

Mettez en surbrillance **D-Lighting actif** dans le menu Prise de vue photo et appuyez sur .



2 Choisissez une option.

Mettez en surbrillance l'option souhaitée et appuyez sur . Si vous avez sélectionné  **Automatique**, l'appareil photo ajuste automatiquement le D-Lighting actif en fonction des conditions de prise de vue (toutefois, en mode d'exposition **M**,  **Automatique** équivaut à  **Normal**).



D-Lighting actif et vidéos

Si **Comme les réglages photo** est sélectionné pour **D-Lighting actif** dans le menu Prise de vue vidéo et que **Automatique** est sélectionné dans le menu Prise de vue photo, les vidéos sont réalisées avec un réglage équivalant à **Normal**. Le D-Lighting actif ne peut être appliqué si la taille d'image est de 1920 × 1080 (ralenti) ou 3840 × 2160.

Informations complémentaires

Pour faire varier le D-Lighting actif sur une série de photos, reportez-vous à « Bracketing » ( 142).

Grande plage dynamique (HDR)

Utilisée avec des sujets très contrastés, l'option HDR (grande plage dynamique) permet de préserver les détails dans les hautes lumières et les ombres en combinant deux vues prises avec des expositions différentes. L'option HDR est particulièrement efficace lorsqu'elle est associée à la mesure matricielle (☞ 124 ; en mesure spot ou pondérée centrale et avec un objectif sans microprocesseur, l'écart d'exposition **Automatique** équivaut à environ 2 IL). Elle ne peut pas être associée à certaines fonctionnalités de l'appareil photo, à savoir l'enregistrement en format NEF (RAW), l'éclairage au flash (☞ 187), le bracketing (☞ 142), la surimpression, le décalage de la mise au point, le mode accéléré et les vitesses d'obturation **b u l b** et **- -**.



Première vue
(plus sombre)

+



Deuxième vue
(plus claire)



Image HDR combinée

1 Sélectionnez HDR (grande plage dynamique).

Mettez en surbrillance **HDR (grande plage dynamique)** dans le menu Prise de vue photo et appuyez sur .



2 Sélectionnez un mode.

Mettez en surbrillance **Mode HDR** et appuyez sur .



Mettez en surbrillance l'une des options suivantes et appuyez sur .

- **Pour prendre une série de photos HDR**, sélectionnez **ON  Activé (série)**. La prise de vue HDR reste activée jusqu'à ce que vous sélectionniez **Désactivé** pour **Mode HDR**.
- **Pour prendre une seule photo HDR**, sélectionnez **Activé (une seule photo)**. La prise de vue normale reprend automatiquement dès que la photo HDR est créée.
- **Pour quitter sans créer d'autres photos HDR**, sélectionnez **Désactivé**.



Si **Activé (série)** ou **Activé (une seule photo)** est sélectionné, l'icône **HDR** apparaît sur l'écran de contrôle.

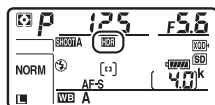

3 Choisissez l'écart d'exposition.

Pour choisir l'écart d'exposition entre les deux vues, mettez en surbrillance **Écart d'exposition** et appuyez sur .



Les options d'écart d'exposition s'affichent. Mettez en surbrillance une option et appuyez sur . Choisissez des valeurs élevées pour des sujets très contrastés, mais notez que si ces valeurs sont plus élevées que nécessaire, vous risquez de ne pas obtenir les résultats souhaités ; si **Automatique** est sélectionné, l'appareil photo modifie automatiquement l'exposition en fonction de la scène.



4 Choisissez le degré de lissage.

Pour définir le degré de lissage des limites entre les deux images, mettez en surbrillance **Lissage** et appuyez sur .



Les options de lissage s'affichent. Mettez en surbrillance une option et appuyez sur . Les valeurs élevées permettent de produire une image composite plus lisse. Des ombres irrégulières risquent également d'être visibles avec certains sujets.



5 Cadrez, effectuez la mise au point et prenez la photo.

L'appareil prend deux photos lorsque vous appuyez sur le déclencheur jusqu'en fin de course. « **Job HDR** » clignote sur l'écran de contrôle et **Job Hdr** dans le viseur pendant la fusion des images ; vous ne pouvez prendre aucune photo tant que l'enregistrement n'est pas terminé.

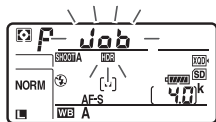









Quelle que soit l'option actuellement sélectionnée pour le mode de déclenchement, une seule photo est prise chaque fois que vous appuyez sur le déclencheur.

Si vous avez sélectionné **Activé (série)**, le mode HDR ne se désactivera que lorsque vous sélectionnerez **Désactivé** pour **Mode HDR** ; si vous avez sélectionné **Activé (une seule photo)**, le mode HDR se désactive automatiquement une fois la photo prise. L'icône **HDR** disparaît de l'affichage à la fin de la prise de vue HDR.

Cadrage des photos HDR

Les bords de l'image seront tronqués. Il se peut que vous n'obteniez pas les résultats souhaités si l'appareil photo ou le sujet bouge pendant la prise de vue. Il est recommandé d'utiliser un trépied. Selon la scène photographiée, des ombres peuvent apparaître autour des objets lumineux ou des halos peuvent se former autour des objets sombres ; vous pouvez atténuer ce phénomène en modifiant le degré de lissage.

Commande BKT

Si **HDR (grande plage dynamique)** est sélectionné pour le réglage personnalisé f1 (**Définition réglages perso.**) > **Commande BKT** +  (☐ 268), vous pouvez sélectionner le mode HDR en appuyant sur la commande **BKT** et en tournant la molette de commande principale et sélectionner l'écart d'exposition en appuyant sur la commande **BKT** et en tournant la molette de commande secondaire. Le mode et l'écart d'exposition sont indiqués sur l'écran de contrôle : les icônes représentant le mode sont  pour **Désactivé**,  pour **Activé (une seule photo)** et  pour **Activé (série)**, tandis que les icônes représentant l'écart d'exposition sont respectivement , ,  et  pour **1 IL**, **2 IL**, **3 IL** et **Automatique**.

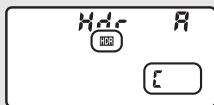

Photographie en mode intervalmètre

Si vous avez sélectionné **Activé (série)** pour **Mode HDR** avant le début de la prise de vue en mode intervalmètre, l'appareil continue de prendre des photos HDR selon l'intervalle sélectionné (si vous avez sélectionné **Activé (une seule photo)**, la prise de vue en mode intervalmètre cessera dès que vous aurez pris une photo).

Jeux de réglages photo

Les réglages HDR peuvent être ajustés séparément pour chaque jeu de réglages (☐ 250), mais passer à un jeu de réglages où le HDR est activé pendant une surimpression ou une prise de vue en mode intervalmètre désactive la fonction HDR. Le mode HDR se désactive également si vous sélectionnez un jeu de réglages dans lequel NEF (RAW) est sélectionné comme qualité d'image.

Flashs optionnels

Pour prendre des photos au flash, installez un flash optionnel (☞ 288) sur la griffe flash de l'appareil photo. Pour obtenir des informations sur l'utilisation des flashs, reportez-vous à la documentation fournie avec le flash. Vous pouvez obtenir des informations sur l'utilisation de plusieurs flashs asservis dans le *Guide des menus* disponible sur les sites Web de Nikon (☞ i).

Utilisation d'un flash

Suivez les étapes ci-dessous pour installer un flash optionnel sur l'appareil photo et prendre des photos à l'aide du flash.

- 1 Installez le flash sur la griffe flash.**
Consultez le manuel du flash pour en savoir plus.

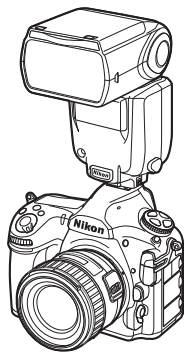

- 2 Mettez l'appareil photo et le flash sous tension.**
Le flash commence à se recycler ; le témoin de disponibilité du flash (⚡) s'affiche dans le viseur une fois le recyclage terminé.

3 Modifiez les réglages du flash.

Choisissez le mode de flash (☐ 192) et le mode de contrôle du flash (☐ 190).

4 Réglez la vitesse d'obturation et l'ouverture.

5 Prenez des photos.

☑ Flashes d'autres fabricants

Il n'est pas possible d'utiliser l'appareil photo avec des flashes qui appliqueraient une tension supérieure à 250 V aux contacts de synchronisation de l'appareil photo ou créeraient un court-circuit sur les contacts de la griffe flash. L'utilisation de ce type de flash risque de perturber le fonctionnement normal de l'appareil photo mais également d'endommager les circuits de synchronisation du flash présents dans l'appareil photo et/ou dans le flash.

✍ Vitesse d'obturation

Vous pouvez régler la vitesse d'obturation de la manière suivante lorsque vous utilisez un flash optionnel :

Mode	Vitesse d'obturation
P, A	Réglée automatiquement par l'appareil photo ($1/250$ s– $1/60$ s) *
S	Valeur sélectionnée par l'utilisateur ($1/250$ s–30 s)
M	Valeur sélectionnée par l'utilisateur ($1/250$ s–30 s, pose B (b u l b), pose T (- -))

* Vous pouvez régler la vitesse d'obturation sur 30 s si la synchro lente, la synchro lente sur le second rideau ou la synchro lente avec atténuation des yeux rouges est sélectionnée comme mode de flash.

✍ Prise synchro

Un câble de synchronisation peut être connecté à la prise synchro. Lorsque vous photographiez en mode synchro sur le second rideau à l'aide d'un flash installé sur la griffe flash de l'appareil photo, ne connectez pas un autre flash avec un câble de synchronisation.

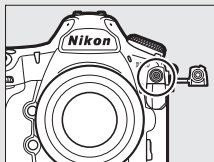

Contrôle du flash i-TTL



Lorsqu'un flash compatible CLS est réglé sur TTL, l'appareil photo sélectionne automatiquement l'un des modes de contrôle suivants :

- **Dosage flash/ambiance i-TTL pour reflex numérique** : le flash émet une série de pré-éclairs quasiment imperceptibles (pré-éclairs pilotes) immédiatement avant l'éclair principal. Les pré-éclairs reflétés par les objets dans tout le cadre sont capturés par un capteur RVB doté d'environ 180K (180 000) photosites et analysés en combinaison avec l'information de distance du système de mesure matricielle, ce qui permet de régler l'intensité du flash pour produire un équilibre naturel entre le sujet principal et l'éclairage ambiant de l'arrière-plan. Si vous utilisez un objectif de type G, E ou D, l'information de distance est incluse dans le calcul de l'intensité du flash. Le calcul peut être plus précis pour les objectifs sans microprocesseur si vous précisez les données relatives à l'objectif (focale et ouverture maximale ;  218). Indisponible en cas d'utilisation de la mesure spot.
- **Flash/ambiance i-TTL standard pour reflex numérique** : l'intensité du flash est réglée pour apporter de la lumière dans le cadre avec une intensité standard ; la luminosité de l'arrière-plan n'est pas prise en compte. Recommandé pour les photos dans lesquelles le sujet principal est mis en valeur par rapport aux détails de l'arrière-plan ou lorsque vous utilisez la correction d'exposition. Le mode flash/ambiance i-TTL standard pour reflex numérique est automatiquement activé lorsque vous sélectionnez la mesure spot.

Photographie avec flash installé sur le boîtier

Lorsqu'un flash prenant en charge le contrôle unifié (SB-5000, SB-500, SB-400 ou SB-300) est installé sur l'appareil photo, son mode de contrôle, son intensité et ses autres réglages peuvent être modifiés à l'aide de la rubrique **Contrôle du flash** >

Mode de contrôle du flash du menu Prise de vue photo (dans le cas du SB-5000, ces réglages peuvent également être modifiés à l'aide des commandes du flash). Les options disponibles dépendent du flash utilisé (☐ 288), tandis que les options affichées sous **Mode de contrôle du flash** dépendent du mode sélectionné. Les réglages des autres flashes peuvent uniquement être modifiés à l'aide des commandes du flash.

- **TTL** : mode i-TTL. Dans le cas des SB-500, SB-400 et SB-300, la correction du flash peut être modifiée à l'aide de la commande   (☐ 194).
- **Flash externe automatique** : dans ce mode, l'intensité est réglée automatiquement selon la quantité de lumière réfléchie par le sujet ; la correction du flash est également disponible. Le mode flash externe automatique prend en charge les modes « ouverture auto » ( A) et « auto non TTL » (A) ; le mode auto non TTL est sélectionné automatiquement si un objectif sans microprocesseur est fixé et si vous n'avez pas indiqué la focale et l'ouverture maximale à l'aide de l'option **Objectif sans microprocesseur** du menu Configuration (☐ 218). Consultez le manuel du flash pour en savoir plus.
- **Manuel à priorité distance** : choisissez la distance jusqu'au sujet ; l'intensité du flash sera réglée automatiquement. La correction du flash est également disponible.

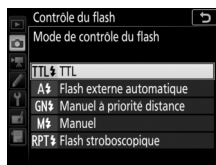







- **Manuel** : choisissez l'intensité du flash manuellement.
- **Flash stroboscopique** : le flash se déclenche à répétition tant que l'obturateur est ouvert, produisant un effet de surimpression. Choisissez l'intensité du flash (**Intensité**), le nombre de fois où le flash se déclenche (**Nb. éclairs**) et le nombre de fois où il se déclenche par seconde (**Fréquence**, mesurée en Hertz). Les options disponibles pour **Nb. éclairs** dépendent de celles sélectionnées pour **Intensité** et **Fréquence** ; reportez-vous à la documentation fournie avec le flash pour en savoir plus.

Contrôle unifié du flash

Le contrôle unifié du flash permet à l'appareil photo et au flash de partager des réglages. Si un flash prenant en charge le contrôle unifié est installé sur l'appareil photo, les modifications apportées aux réglages du flash avec l'appareil photo ou le flash sont prises en compte pour les deux dispositifs, de même que les modifications effectuées à l'aide du logiciel Camera Control Pro 2 (en option).

Modes de flash



L'appareil photo permet les modes de flash suivants :

Mode de flash	Description
 Synchro sur le premier rideau	Ce mode est recommandé dans la plupart des situations. En modes Auto programmé et Auto à priorité ouverture, la vitesse d'obturation se règle automatiquement sur des valeurs comprises entre $\frac{1}{250}$ et $\frac{1}{60}$ s ($\frac{1}{8000}$ et $\frac{1}{60}$ s en cas d'utilisation de la synchronisation ultra-rapide Auto FP ; □ 266).
 Atténuation des yeux rouges	Si le flash permet l'atténuation des yeux rouges, choisissez ce mode pour réduire l'effet « yeux rouges » parfois provoqué par le flash. Non recommandé avec les sujets en mouvement ou pour toute situation qui demande un déclenchement rapide. Ne déplacez pas l'appareil photo pendant la prise de vue.
 Atténuation des yeux rouges avec synchro lente	Ce mode associe l'atténuation des yeux rouges à la synchro lente. À utiliser pour les portraits pris sur fond de scène de nuit. Ce mode n'est disponible qu'avec les modes d'exposition Auto programmé et Auto à priorité ouverture. Il est recommandé d'utiliser un trépied pour éviter le risque de flou provoqué par le bougé d'appareil.
 Synchro lente	Le flash est associé à des vitesses aussi lentes que 30 s afin de capturer à la fois le sujet et l'arrière-plan, la nuit ou en faible lumière. Ce mode n'est disponible qu'avec les modes d'exposition Auto programmé et Auto à priorité ouverture. Il est recommandé d'utiliser un trépied pour éviter le risque de flou provoqué par le bougé d'appareil.
 Synchro sur le second rideau	En mode d'exposition Auto à priorité vitesse ou Manuel, le flash se déclenche juste avant la fermeture de l'obturateur. À utiliser pour créer un effet de filé lumineux derrière les objets en mouvement. En modes d'exposition Auto programmé et Auto à priorité ouverture, la synchro lente sur le second rideau permet de restituer à la fois le sujet et l'arrière-plan. Il est recommandé d'utiliser un trépied pour éviter le risque de flou provoqué par le bougé d'appareil.
 Flash désactivé	Le flash ne se déclenche pas.

■ Choix d'un mode de flash

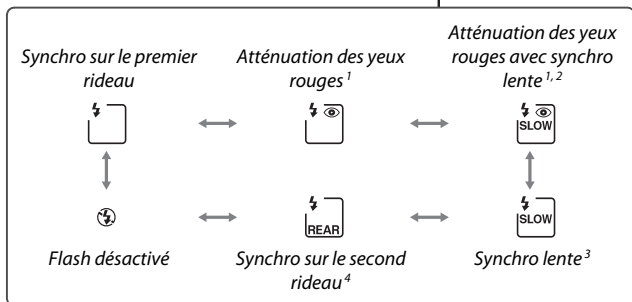
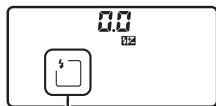
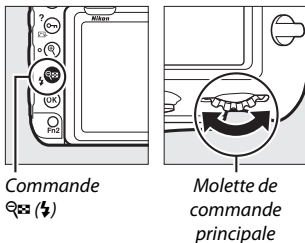
Pour choisir un mode de flash, appuyez sur la commande  et tournez la molette de commande principale jusqu'à ce que le mode de flash souhaité soit sélectionné sur l'écran de contrôle :



- 1 L'icône  clignote si le flash ne permet pas l'atténuation des yeux rouges.
- 2 L'atténuation des yeux rouges avec synchro lente est uniquement disponible en modes d'exposition **P** et **A**. En modes **S** et **M**, l'atténuation des yeux rouges avec synchro lente est remplacée par l'atténuation des yeux rouges.
- 3 Disponible uniquement en modes d'exposition **P** et **A**. En modes **S** et **M**, la synchro lente est remplacée par la synchro sur le premier rideau.
- 4 En modes d'exposition **P** et **A**, le mode de synchro flash se règle sur synchro lente sur le second rideau lorsque vous relâchez la commande .



■ Systèmes de flashes de studio

Vous ne pouvez pas utiliser la synchro sur le second rideau avec des systèmes de flashes de studio, car il est impossible d'obtenir une synchronisation correcte.

Correction du flash

La correction du flash permet de modifier l'intensité du flash de -3 IL à $+1$ IL par incréments de $\frac{1}{3}$ IL, afin de modifier la luminosité du sujet principal par rapport à l'arrière-plan. L'intensité du flash peut être augmentée pour apporter plus de lumière sur le sujet principal, ou réduite pour empêcher une surexposition ou des reflets indésirables. De manière générale, si vous choisissez une valeur positive, le sujet devient plus clair, tandis qu'une valeur négative l'assombrit.

Pour choisir une valeur de correction du flash, appuyez sur la commande  et tournez la molette de commande secondaire jusqu'à ce que la valeur souhaitée s'affiche sur l'écran de contrôle.

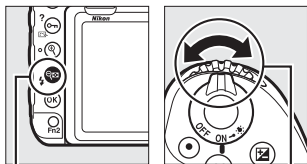

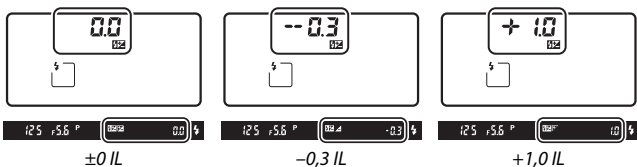

Commande 

Molette de commande secondaire







(lorsque vous appuyez sur la commande )

Aux valeurs autres que $\pm 0,0$, l'icône  s'affiche sur l'écran de contrôle et dans le viseur, une fois que vous avez relâché la commande . Vous pouvez vérifier la valeur actuellement sélectionnée pour la correction du flash en appuyant sur la commande .

Vous pouvez rétablir l'intensité du flash en réglant la correction du flash sur $\pm 0,0$. La correction du flash n'est pas réinitialisée par l'extinction de l'appareil photo.

Informations complémentaires

Pour en savoir plus sur :

- le choix de la valeur d'incrémentation de la correction du flash, reportez-vous au  > réglage personnalisé b3 (**Incrément corr. expo./flash**,  262).
- l'application de la correction du flash en plus de la correction d'exposition lors de l'utilisation du flash, reportez-vous au  > réglage personnalisé e3 (**Correction expo. pour flash**,  266).
- la variation automatique de l'intensité du flash sur une série de prises de vues, reportez-vous à « Bracketing » ( 142).

Mémorisation FV

Cette fonction mémorise l'intensité du flash, ce qui permet de recomposer les photos tout en gardant une intensité du flash adaptée au sujet même si celui-ci ne se trouve pas au centre de la vue. L'intensité du flash est automatiquement réglée en cas de modification de la sensibilité (ISO) et de l'ouverture. La mémorisation FV est uniquement disponible avec les flashes compatibles CLS (📖 288).

Pour utiliser la mémorisation FV :

1 Attribuez la fonction de mémorisation FV à une commande de l'appareil photo.

Attribuez l'option **Mémorisation FV** à une commande à l'aide du réglage personnalisé f1 (**Définition réglages perso.**, 📖 268).

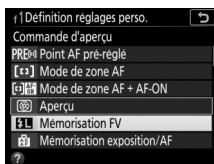

2 Fixez un flash compatible CLS.

Installez un flash compatible CLS (📖 288) sur la griffe flash de l'appareil photo.

3 Réglez le flash sur le mode approprié.

Mettez le flash sous tension et réglez le mode de flash sur TTL, pré-éclair pilote A ou pré-éclair pilote A . Reportez-vous à la documentation fournie avec le flash pour en savoir plus.

4 Effectuez la mise au point.

Positionnez le sujet au centre de la vue et appuyez sur le déclencheur à mi-course pour effectuer la mise au point.



5 Mémorisez l'intensité du flash.

Après avoir vérifié la présence du témoin de disponibilité du flash (⚡) dans le viseur, appuyez sur la commande sélectionnée à l'étape 1. Le flash émet un pré-éclair pilote pour déterminer l'intensité appropriée. L'intensité du flash est mémorisée à ce niveau et l'icône de mémorisation FV (FV) s'affiche dans le viseur.



6 Recomposez la photo.



7 Prenez la photo.

Appuyez sur le déclencheur jusqu'en fin de course pour prendre la photo. Si vous le souhaitez, d'autres photos peuvent être prises avec la même mémorisation FV.

8 Annulez la mémorisation FV.

Appuyez sur la commande sélectionnée à l'étape 1 pour annuler la mémorisation FV. Vérifiez que l'icône de mémorisation FV (FV) a disparu du viseur.

Informations relatives aux flashes installés sur la griffe flash

L'appareil photo peut afficher des informations relatives aux flashes prenant en charge le contrôle unifié (SB-5000, SB-500, SB-400 et SB-300) et installés sur sa griffe flash. Pour afficher les informations relatives aux flashes, appuyez sur la commande **Info** sur l'affichage des informations (☰ 203). Les informations affichées dépendent du mode de contrôle du flash.

■ TTL

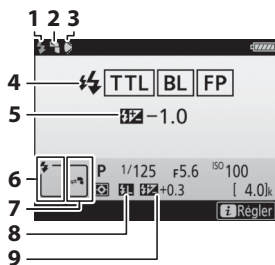

- | | |
|---|--|
| 1 | Témoin de disponibilité du flash
..... 187 |
| 2 | Icône de flash indirect (affichée si la tête du flash est inclinée vers le haut) |
| 3 | Avertissement relatif au réflecteur zoom (affiché si le réflecteur zoom n'est pas positionné correctement) |
| 4 | Mode de contrôle du flash 190
Indicateur FP..... 266 |
| 5 | Correction du flash (TTL)..... 190, 194 |
| 6 | Mode de flash 192 |
| 7 | Mode de contrôle du flash 201 |
| 8 | Indicateur de mémorisation FV
..... 196 |
| 9 | Correction du flash 194 |

■ Flash externe automatique

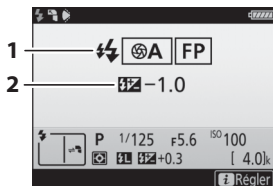

- | | |
|---|---|
| 1 | Mode de contrôle du flash 190
Indicateur FP..... 266 |
| 2 | Correction du flash (ouverture auto)
..... 190, 194 |

■ Manuel à priorité distance

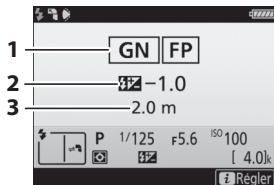

- 1 Mode de contrôle du flash 190
Indicateur FP 266
- 2 Correction du flash (manuel à priorité distance) 190, 194
- 3 Distance 190

■ Manuel

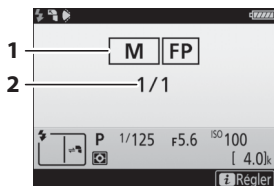

- 1 Mode de contrôle du flash 190
Indicateur FP 266
- 2 Intensité du flash 190

■ Flash stroboscopique

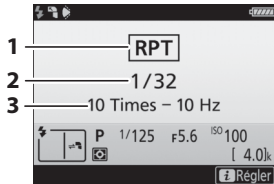

- 1 Mode de contrôle du flash 190
- 2 Intensité du flash 190
- 3 Nombre d'éclairs..... 190
Fréquence..... 190

Infos du flash et réglages de l'appareil photo

L'affichage des informations du flash indique les réglages de l'appareil photo sélectionnés, notamment le mode d'exposition, la vitesse d'obturation, l'ouverture et la sensibilité (ISO).

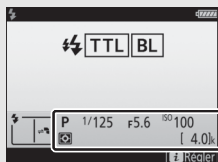

Modification des réglages du flash



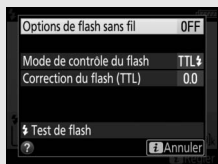









Vous pouvez modifier les réglages du flash en appuyant sur la commande  sur l'affichage des infos du flash. Les options disponibles varient selon le flash et les réglages sélectionnés. Vous pouvez également tester le déclenchement du flash.



Mode de contrôle du flash

L'affichage des informations indique le mode de contrôle des flashes optionnels installés sur la griffe flash de l'appareil photo de la manière suivante :



	Synchro. flash	Auto FP (266)
i-TTL		
Ouverture auto (A)		
Flash auto non TTL (A)		
Manuel à priorité distance (GN)		
Manuel		
Flash stroboscopique		—
Système évolué de flash asservi sans fil		

Flashes asservis

Le *Guide des menus* disponible sur les sites Web de Nikon ( i) comporte des informations sur :

- la commande à distance des flashes asservis grâce à des signaux optiques émis par un flash optionnel installé sur la griffe flash

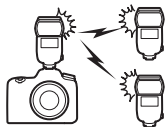

- l'utilisation de flashes asservis radiocommandés

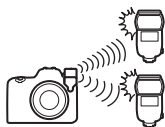

- l'utilisation simultanée de flashes asservis radiocommandés et d'un flash installé sur la griffe flash

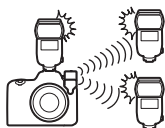

- l'utilisation simultanée de flashes asservis radiocommandés et de flashes asservis commandés optiquement

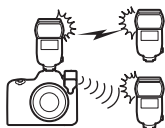

Le contrôle radio des flashes est uniquement disponible lorsque l'appareil photo est raccordé à une WR-R10 à l'aide d'un adaptateur WR-A10. Reportez-vous au « Système d'éclairage créatif Nikon (CLS) » pour en savoir plus sur les fonctionnalités des flashes ( 288).

Autres options de prise de vue

Commande **Info**

Lorsque vous photographiez à l'aide du viseur, vous pouvez appuyer sur la commande **Info** pour afficher les informations de prise de vue sur le moniteur, notamment la vitesse d'obturation, l'ouverture, le nombre de vues restantes et le mode de zone AF.



<p>1 Indicateur de connexion Bluetooth 275 Mode avion..... 275</p> <p>2 Indicateur de connexion Wi-Fi 275 Indicateur de connexion Eye-Fi... 276</p> <p>3 Indicateur de signal satellite 222</p> <p>4 Indicateur de réduction du bruit en cas d'exposition prolongée..... 253</p> <p>5 Indicateur de contrôle du vignetage 253</p> <p>6 Contrôle automatique de la distorsion 253</p> <p>7 Obturation électronique au 1er rideau..... 265</p> <p>8 Temporisation miroir levé 264</p>	<p>9 Indicateur du mode intervallo-mètre 255 Indicateur du mode accéléré 259 ⌚ Indicateur « horloge non réglée » 206, 271</p> <p>10 Indicateur de signal sonore..... 274</p> <p>11 Indicateur de l'accumulateur de l'appareil photo 30 Affichage du type d'accumulateur/pile pour la MB-D18 276 Indicateur d'accumulateur/pile pour la MB-D18 299</p> <p>12 Balance des blancs 156</p> <p>13 Indicateur du Picture Control 175</p> <p>14 Espace colorimétrique..... 253</p> <p>15 Jeux de réglages photo 250</p> <p>16 Indicateur de zone d'image 83</p> <p>17 Indicateur du D-Lighting actif 180</p>
--	--

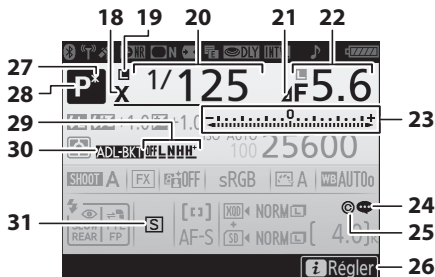

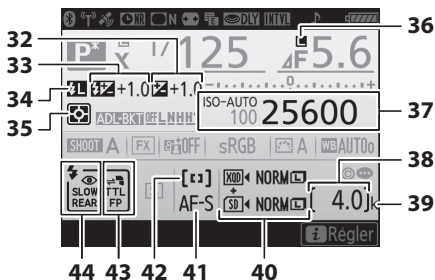

<p>18 Indicateur de synchro. flash 266</p> <p>19 Icône de mémorisation de la vitesse d'obturation 136</p> <p>20 Vitesse d'obturation 129, 131</p> <p>21 Indicateur d'écart d'ouverture 130</p> <p>22 Ouverture (valeur d'ouverture) 130, 131</p> <p> Ouverture (écart) 130</p> <p>23 Indicateur d'exposition 132</p> <p> Affichage de la correction d'exposition 139</p> <p> Indicateur d'avancement du bracketing :</p> <p> Bracketing de l'exposition et du flash 143</p> <p> Bracketing de balance des blancs 148</p> <p>24 Indicateur de légende des images 273</p> <p>25 Indicateur de Copyright 273</p> <p>26 Icône <i>i</i> 208</p>	<p>27 Indicateur de décalage du programme 128</p> <p>28 Mode d'exposition 126</p> <p>29 Position de la vue actuelle dans la séquence de bracketing 143, 148</p> <p> Niveau de bracketing du D-Lighting actif 152</p> <p> Écart d'exposition HDR 182</p> <p> Indicateur HDR (série) 182</p> <p> Nombre de vues (surimpression) 254</p> <p> Indicateur de surimpression (série) 254</p> <p>30 Indicateur de bracketing de l'exposition et du flash 143</p> <p> Indicateur de bracketing de la balance des blancs 148</p> <p> Indicateur de bracketing du D-Lighting actif 152</p> <p> Indicateur HDR 182</p> <p> Indicateur de surimpression 254</p> <p>31 Mode de déclenchement 113</p>
--	---



32	Indicateur de correction d'exposition 139	39	Nombre de vues restantes31, 362
	Valeur de correction d'exposition 139		Numéro d'objectif manuel 218
33	Indicateur de correction du flash 194	40	Qualité d'image88
	Valeur de correction du flash 194		Fonction du logement secondaire93
34	Indicateur de mémorisation FV... 196		Taille d'image91
35	Mesure 124		Icône de la carte XQD 16, 93
36	Icône de mémorisation de l'ouverture 136		Icône de la carte SD 16, 93
37	Sensibilité (ISO) 119	41	Mode autofocus98
	Indicateur de sensibilité (ISO) 119	42	Mode de zone AF 100, 103
	Indicateur de sensibilité (ISO) automatique 121	43	Mode de contrôle du flash 190
38	« k » (indique qu'il reste assez de mémoire pour plus de 1000 vues)31	44	Mode de flash 192

Remarque : tous les indicateurs sont représentés à titre illustratif.

Extinction du moniteur

Pour masquer les informations de prise de vue ou de flash sur le moniteur, appuyez sur la commande **Info** ou appuyez à mi-course sur le déclencheur. Le moniteur s'éteint automatiquement si aucune opération n'est effectuée au bout d'environ 10 secondes. Pour choisir la durée pendant laquelle le moniteur reste allumé avant de s'éteindre automatiquement, reportez-vous au  > réglage personnalisé c4 (**Extinction du moniteur**,  264).

Indicateur



L'horloge de l'appareil photo est alimentée par une source d'alimentation indépendante et rechargeable qui se charge dès que nécessaire quand l'accumulateur principal est installé ou que l'appareil photo est alimenté par un connecteur d'alimentation et un adaptateur secteur (disponibles en option). Deux jours de charge permettent d'alimenter l'horloge pendant environ trois mois. Si l'icône  clignote sur l'affichage des informations, l'horloge a été réinitialisée : la date et l'heure enregistrées avec les prochaines photos seront incorrectes. Réglez l'horloge à l'aide de l'option **Fuseau horaire et date** > **Date et heure** du menu Configuration ( 271).

Informations complémentaires

Pour modifier la couleur des caractères dans l'affichage des informations, reportez-vous à  > **Affichage des informations** ( 272).

Utilisation des molettes de commande



Vous pouvez modifier les réglages indiqués sur l'affichage des informations en maintenant appuyée l'une des commandes suivantes tout en tournant une molette de commande :

- **QUAL** (☞ 88, 91)
- **WB** (☞ 156 ; pour régler précisément la balance des blancs, maintenez appuyée la commande et utilisez le sélecteur multidirectionnel)
- **MODE** (☞ 126)
-  (☞ 124)
-  (☞ 139)
- **ISO** (☞ 119)
-  (☞ 192, 194)
- **BKT** (☞ 142)
- Mode AF (☞ 98, 100)
- Toute commande à laquelle il est possible d'attribuer une fonction à l'aide du réglage personnalisé f1 (**Définition réglages perso.**, ☞ 268) ou f10 (**Régler commandes de la MB-D18**, ☞ 270), à condition que la commande puisse être utilisée conjointement aux molettes de commande



Balance des blancs

Appuyez sur la commande **WB** pour modifier les réglages de balance des blancs sur l'affichage des informations. Tournez la molette de commande principale afin de choisir le mode de balance des blancs et tournez la molette de commande secondaire afin de choisir une sous-option pour le mode AUTO (automatique) ou  (fluorescent), la

température de couleur (mode , « Choisir température de couleur ») ou le pré-réglage de la balance des blancs (mode Pré-réglage manuel). Dans les modes autres que  (« Choisir température de couleur ») et Pré-réglage manuel, vous pouvez utiliser le sélecteur multidirectionnel pour régler précisément la balance des blancs sur les axes ambre (A)–bleu (B) et vert (G)–magenta (M).



Commande **i**

Pour accéder aux options ci-dessous, appuyez sur la commande **i** lorsque vous photographiez à l'aide du viseur. Utilisez l'écran tactile ou parcourez le menu à l'aide du sélecteur multidirectionnel et de la commande **OK**, en appuyant sur **▲** ou **▼** pour mettre en surbrillance les rubriques et sur **OK** pour afficher les options. Appuyez sur le déclencheur à mi-course pour revenir au mode de prise de vue.

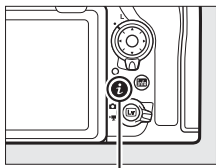

Commande **i**

Option	
Jeux de réglages photo	250
Jeux de réglages personnalisés	260
Définition réglages perso.	268
D-Lighting actif	180
Choisir la zone d'image	86
Réduction du bruit	253
Réduction du bruit ISO	253



Réinitialisation par deux commandes : rétablissement des réglages par défaut

Vous pouvez rétablir les réglages par défaut de l'appareil photo, énumérés ci-dessous, en appuyant simultanément pendant plus de deux secondes sur les commandes **QUAL** et **☒** (ces commandes sont marquées d'un point vert). L'écran de contrôle s'éteint brièvement pendant la réinitialisation des réglages.

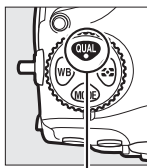

Commande
QUAL

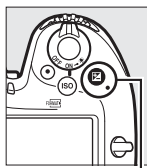

Commande
☒

■ Réglages accessibles à partir du menu *Prise de vue photo*¹

Option	Par défaut
Jeux de réglages étendus photo	Désactivés
Qualité d'image	JPEG normal
Taille d'image	
JPEG/TIFF	Large
NEF (RAW)	Large
Réglage de la sensibilité	
Sensibilité	100
Contrôle de la sensibilité auto.	Désactivé
Balance des blancs	Automatique > Conserver les blancs
Réglage précis	A-B : 0, G-M : 0
Réglages Picture Control ²	Inchangés
Réduction du scintillement	
Réglage réduction du scintillement	Désactiver
Indicateur réduction scintillement	Activé
Surimpression	Désactivée ³
HDR (grande plage dynamique)	Désactivé ⁴
Décl. en visée écran silencieux	Désactivés

- À l'exception des réglages de surimpression, seuls les réglages du jeu actuellement sélectionné à l'aide de l'option **Jeux de réglages photo** seront réinitialisés (☐ 250). Les réglages des autres jeux restent inchangés.
- Picture Control actuel uniquement.
- Si une surimpression est en cours, la prise de vue cessera et la surimpression sera créée à partir des expositions enregistrées jusque-là. Le mode de superposition, le nombre de prises de vues et l'option **Conserver toutes les vues** ne sont pas réinitialisés.
- L'écart d'exposition et le lissage ne sont pas réinitialisés.

■ Réglages accessibles à partir du menu *Prise de vue vidéo*

Option	Par défaut
Réglage de la sensibilité	
Sensibilité (mode M)	100
Balance des blancs	Comme les réglages photo
D-Lighting actif	Désactivé
VR électronique	Désactivé

■ ■ Autres réglages

Option	Par défaut
Point AF ¹	Central
Point AF pré-réglé	Central
Mode d'exposition	Auto programmé
Décalage du programme	Désactivé
Correction d'exposition	Désactivée
Mémorisation de l'exposition (temporisée)	Désactivée
Aperçu de l'exposition	Désactivé
Mémo. de la vitesse d'obturation	Désactivée
Mémorisation de l'ouverture	Désactivée
Mode autofocus	AF-S
Mode de zone AF	
Viseur	AF point sélectif
Visée écran	AF zone normale
BdB moniteur en visée écran photo	Aucun changement
Ouverture motorisée via sélecteur	Désactiver
Correction d'exposition via sélecteur	Désactiver
Affichage des hautes lumières	Désactivé
Volume du casque	15
Mesure	Mesure matricielle
Bracketing	Désactivé ²
Mode de flash	Synchro sur le premier rideau
Correction du flash	Désactivée
Mémorisation FV	Désactivée
Temporisation miroir levé	Désactivée ³

- 1 Le point AF ne s'affiche pas si AF zone automatique est sélectionné comme mode de zone AF.
- 2 Le nombre de vues est remis à zéro. L'incrément du bracketing redevient 1 IL (bracketing de l'exposition/du flash) ou 1 (bracketing de la balance des blancs). **A Automatique** est sélectionné pour la deuxième vue dans les programmes de bracketing du D-Lighting actif à deux vues.
- 3 Seuls les réglages du jeu actuellement sélectionné à l'aide de l'option **Jeux de réglages personnalisés** sont réinitialisés (□ 260). Les réglages des autres jeux restent inchangés.

Photographie avec décalage de mise au point

Lors de l'utilisation du décalage de mise au point, l'appareil fait varier automatiquement la mise au point sur une série de photos. Cette fonctionnalité permet de prendre des photos qui peuvent être ultérieurement copiées sur un ordinateur et combinées à l'aide d'un logiciel tiers de « focus stacking ».

✓ Avant la prise de vue

Utilisez un objectif AF-S ou AF-P. Après avoir fixé l'objectif approprié, positionnez le sélecteur du mode de mise au point sur **AF** et choisissez un mode de déclenchement différent de . Afin d'obtenir des résultats optimaux, nous vous recommandons de choisir le mode d'exposition **A** ou **M** pour que l'ouverture ne change pas au cours de la prise de vue, de réduire l'ouverture de deux ou trois valeurs à compter de la maximale et de désactiver le contrôle automatique de la sensibilité pour que cette dernière ne change pas tant que la prise de vue est en cours. Après avoir effectué les réglages, faites une photo test et vérifiez les résultats sur le moniteur. Une fois les réglages effectués selon vos souhaits, fermez l'obturateur d'oculaire pour empêcher la lumière qui entre par le viseur d'interférer avec les photos et l'exposition.

Nous vous recommandons d'utiliser un trépied et de désactiver la fonction de réduction de vibration (VR) de l'objectif. Installez l'appareil photo sur un trépied avant de commencer la prise de vue. Afin de ne pas risquer une interruption de la prise de vue, veillez à ce que l'accumulateur de l'appareil photo soit entièrement chargé. En cas de doute, chargez-le avant de commencer ou servez-vous d'un adaptateur secteur et d'un connecteur d'alimentation (disponibles séparément).

■ Photographie avec décalage de mise au point

1 Sélectionnez **Prise vue avec décal mise au point**.

Mettez en surbrillance **Prise vue avec décal mise au point** dans le menu Prise de vue photo et appuyez sur pour afficher les options de décalage de mise au point.



2 Paramétrez les réglages de décalage de mise au point.

Paramétrez les réglages de décalage de mise au point comme décrit ci-dessous.

- Pour choisir le nombre de prises de vues :

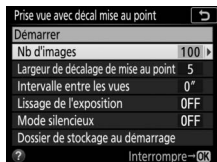

Mettez en surbrillance **Nb d'images** et appuyez sur



Choisissez le nombre de prises de vues (max. 300) et appuyez sur

Nous vous recommandons de prendre plus de photos que nécessaire et de faire le tri lors du processus de focus stacking. Plus de 100 photos seront peut-être nécessaires pour la prise de vue d'insectes ou autres petits objets, tandis que seulement quelques-unes suffiront pour photographier un paysage du premier plan à l'arrière-plan avec un objectif grand-angle.

- Pour choisir dans quelle mesure la mise au point change à chaque prise de vue :

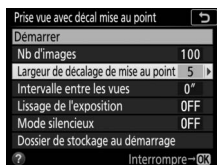

Mettez en surbrillance **Largeur de décalage de mise au point** et appuyez sur

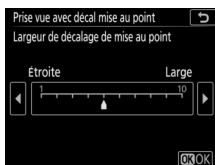

Appuyez sur pour réduire la largeur de décalage de mise au point, sur pour l'augmenter. Appuyez sur pour valider.

Une valeur égale ou inférieure à 5 est recommandée, étant donné que des réglages supérieurs augmenteraient le risque de flou de certaines zones une fois les photos empilées. Essayez différents réglages avant la prise de vue.

- **Pour choisir l'intervalle entre les prises de vues :**

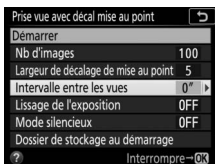

Mettez en surbrillance **Intervalle entre les vues** et appuyez sur .

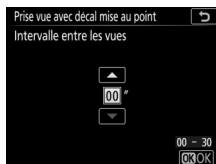

Choisissez le nombre de secondes entre les prises de vues et appuyez sur .

Sélectionnez **00** pour prendre les photos à la cadence d'environ 5 vps (modes de déclenchement **S**, **CL**, **CH** et **MUP**) ou d'environ 3 vps (modes de déclenchement **Q** et **QC**). Un réglage de **00** est recommandé lors des prises de vues sans flash ; pour garantir une exposition correcte lors de l'utilisation du flash, choisissez un intervalle suffisamment long pour permettre au flash de se recycler.

- **Pour activer ou désactiver le lissage de l'exposition :**

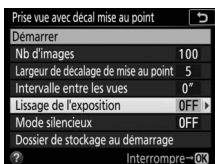

Mettez en surbrillance **Lissage de l'exposition** et appuyez sur .

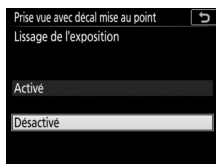

Mettez une option en surbrillance et appuyez sur .

Si vous sélectionnez **Activé**, l'appareil photo modifie l'exposition afin de correspondre à la prise de vue précédente dans tous les modes à l'exception de **M** (notez que le lissage de l'exposition ne s'active en mode **M** que si le contrôle automatique de la sensibilité est activé). Des changements importants de la luminosité du sujet pendant la prise de vue peuvent faire varier visiblement l'exposition ; si tel est le cas, il sera peut-être nécessaire de raccourcir l'intervalle entre les prises de vues.

Désactivé est recommandé si l'éclairage et les autres conditions ne changent pas au cours de la prise de vue, **Activé** lors de la prise de vue de paysages et similaires sous un éclairage variable.

• **Pour activer ou désactiver le mode silencieux :**

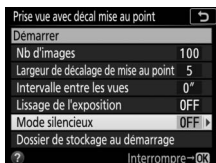

Mettez en surbrillance **Mode silencieux** et appuyez sur

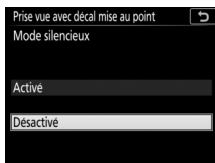

Mettez une option en surbrillance et appuyez sur

Sélectionnez **Activé** pour supprimer le bruit émis par l'obturateur pendant la prise de vue.

• **Choisissez les options de dossier au démarrage :**

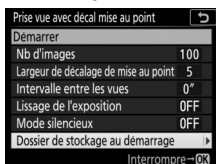

Mettez en surbrillance **Dossier de stockage au démarrage** et appuyez sur

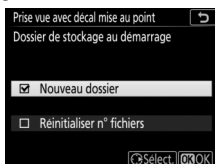

Mettez en surbrillance les options et appuyez sur pour les sélectionner ou les désélectionner. Appuyez sur pour valider.

Sélectionnez **Nouveau dossier** afin de créer un nouveau dossier pour chaque nouvelle séquence, **Réinitialiser n° fichiers** afin de réinitialiser la numérotation à 0001 chaque fois qu'un nouveau dossier est créé.

Gros plans

La profondeur de champ étant réduite avec les courtes distances de mise au point, nous vous recommandons de choisir de petits décalages de mise au point et d'augmenter le nombre de prises de vues lorsque vous photographiez des sujets proches de l'appareil photo.

3 Démarrez la prise de vue.

Mettez en surbrillance **Démarrer** et appuyez sur **OK**. La prise de vue démarre au bout de 3 s environ. L'appareil prend les photos selon l'intervalle sélectionné, en commençant par la distance de mise au point sélectionnée au démarrage de la prise de vue et en progressant jusqu'à l'infini selon la largeur de décalage sélectionnée pour chaque prise de vue. La prise de vue s'arrête lorsque le nombre de prises de vues sélectionné a été réalisé ou lorsque la mise au point atteint l'infini. Pour arrêter la prise de vue avant la fin, sélectionnez **Désactivé** pour **Prise de vue avec décal mise au point** dans le menu Prise de vue photo ou appuyez sur le déclencheur à mi-course ou sur la commande **OK** entre les prises de vues.

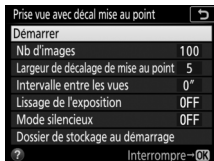

Pendant la prise de vue

Lors de l'utilisation du décalage de mise au point, l'icône **INTVL** clignote sur l'écran de contrôle. Juste avant la prise de vue suivante, l'affichage de la vitesse d'obturation indique le nombre de prises de vues restantes. Quelle que soit l'option sélectionnée pour le réglage personnalisé c2 (**Temporisation du mode veille**,  263), le mode veille ne s'activera pas pendant la prise de vue.

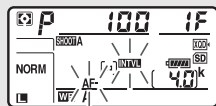

Vous pouvez modifier les réglages, utiliser les menus et visualiser les photos lorsque le décalage de mise au point est en cours. Le moniteur s'éteint automatiquement environ quatre secondes avant chaque prise de vue. Notez que la modification des réglages de l'appareil photo pendant l'utilisation du décalage de mise au point peut provoquer l'arrêt de la prise de vue.

☑ Photographie avec décalage de mise au point

Si vous utilisez un flash, choisissez un intervalle plus long que le temps nécessaire au recyclage du flash. Si l'intervalle est trop court, le flash peut se déclencher à une intensité inférieure à celle nécessaire pour obtenir une exposition optimale. La fonction de décalage de mise au point est disponible uniquement lorsqu'un objectif AF-S ou AF-P est fixé et elle ne peut pas être utilisée lorsque l'horloge de l'appareil photo n'est pas réglée ou qu'aucune carte mémoire n'est insérée. Cette fonction ne peut pas être associée à certaines fonctionnalités de l'appareil photo, à savoir le mode de visée écran (☐ 37), l'enregistrement vidéo (☐ 59), les vidéos accélérées, le bracketing, le retardateur (☐ 116), les poses longues (pose B ou pose T ; ☐ 133), le mode HDR (grande plage dynamique), la surimpression et l'intervallomètre. Notez que la vitesse d'obturation et le temps nécessaire pour enregistrer les images peuvent varier d'une prise de vue à l'autre. Par conséquent, la durée entre la fin d'un intervalle et le commencement du suivant peut être variable. Si la prise de vue ne peut s'effectuer avec les réglages en cours (par exemple, si la vitesse d'obturation est réglée sur $\frac{1}{2}$ ou -), un avertissement s'affiche sur le moniteur.

☑ Mode silencieux

La sélection de **Activé** pour **Mode silencieux** désactive certaines fonctionnalités de l'appareil photo, à savoir :

- des sensibilités (ISO) de **Hi 0,3** à **Hi 2** (☐ 119)
- la photographie au flash (☐ 187)
- la temporisation miroir levé (☐ 264)
- la réduction du scintillement (☐ 258)

Objectifs sans microprocesseur

Les objectifs sans microprocesseur ne sont utilisables qu'en modes d'exposition **A** et **M**, car l'ouverture doit être réglée manuellement à l'aide de la bague de l'objectif. En indiquant les données de l'objectif (focale et ouverture maximale), vous pouvez avoir accès aux fonctions d'objectif à microprocesseur ci-dessous.

Si la focale de l'objectif est connue :

- Le zoom motorisé peut être utilisé avec les flashes optionnels
- La focale de l'objectif apparaît (avec un astérisque) dans les données de prise de vue des photos

Si l'ouverture maximale de l'objectif est connue :

- La valeur d'ouverture s'affiche sur l'écran de contrôle et dans le viseur
- L'intensité du flash est modifiée en fonction de l'ouverture si le flash permet le mode ⊗A (ouverture auto)
- L'ouverture apparaît (avec un astérisque) dans les données de prise de vue des photos

Si la focale et l'ouverture maximale de l'objectif sont connues :

- Possibilité de mesure matricielle couleur (notez qu'il peut être nécessaire d'utiliser la mesure pondérée centrale ou la mesure spot pour obtenir des résultats précis avec certains objectifs, dont les objectifs Reflex-NIKKOR)
- Amélioration de la précision de la mesure pondérée centrale, de la mesure spot et du dosage flash/ambiance i-TTL pour reflex numérique



Pour saisir ou modifier les données d'un objectif sans microprocesseur :

1 Sélectionnez **Objectif sans microprocesseur**.

Mettez en surbrillance **Objectif sans microprocesseur** dans le menu Configuration et appuyez sur .





2 Sélectionnez un numéro d'objectif.

Mettez en surbrillance **Numéro d'objectif** et appuyez sur  ou  pour choisir un numéro d'objectif.



3 Saisissez la focale et l'ouverture.

Mettez en surbrillance **Focale (mm)** ou **Ouverture maximale** et appuyez sur  ou  pour modifier l'élément en surbrillance.



4 Enregistrez les réglages et quittez.

Appuyez sur . La focale et l'ouverture indiquées sont enregistrées sous le numéro d'objectif choisi.

Pour réutiliser les données d'objectif lors de l'utilisation d'un objectif sans microprocesseur :

1 Attribuez le numéro de l'objectif sans microprocesseur à une commande de l'appareil photo.

Attribuez l'option **Choisir num. objectif sans CPU** à une commande à l'aide du réglage personnalisé f1 (**Définition réglages perso.**,  268).

2 Utilisez la commande sélectionnée pour choisir un numéro d'objectif.

Appuyez sur la commande sélectionnée et tournez la molette de commande principale ou secondaire jusqu'à ce que le numéro d'objectif souhaité s'affiche sur l'écran de contrôle.

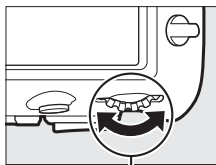

Molette de commande principale

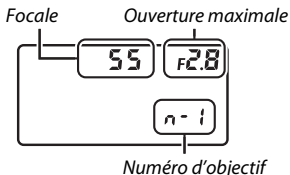

 **Focale non répertoriée**

Si la focale exacte n'est pas répertoriée, choisissez la valeur supérieure la plus proche de la focale réelle de l'objectif.

 **Téléconvertisseurs et zooms**

L'ouverture maximale d'un téléconvertisseur correspond à l'ouverture maximale combinée du téléconvertisseur et de l'objectif. Notez que les données de l'objectif ne sont pas modifiées lorsque vous zoomez avec des objectifs sans microprocesseur. Les données pour les différentes focales peuvent être saisies comme des numéros d'objectif différents ou les données de l'objectif peuvent être modifiées pour refléter les nouvelles valeurs de focale et d'ouverture maximale de l'objectif à chaque réglage du zoom.

Données de position

Le module GPS GP-1/GP-1A (disponible séparément) peut être raccordé à la prise télécommande à dix broches de l'appareil photo (☐ 295) à l'aide du câble fourni avec le GP-1/GP-1A, ce qui permet d'enregistrer les données de position lors de la prise d'une photo et de les consulter dans les données de prise de vue (☐ 229). Mettez l'appareil photo hors tension avant de raccorder le GP-1/ GP-1A ; pour en savoir plus, consultez le manuel du GP-1/GP-1A.

■ Options du menu Configuration

La rubrique **Données de position** du menu Configuration comporte les options suivantes.

- **Position** : latitude, longitude, altitude et temps universel coordonné (UTC) actuels.
- **Options du module GPS externe > Temporisation du mode veille** : choisissez d'activer ou non la temporisation du mode veille lorsqu'un module GPS est raccordé.

Option	Description
Activer	Temporisation du mode veille activée. Le mode veille s'active automatiquement si aucune opération n'est effectuée pendant la durée indiquée pour le réglage personnalisé c2 (Temporisation du mode veille , ☐ 263), réduisant ainsi la consommation de l'accumulateur. Si un module GP-1 ou GP-1A est raccordé, celui-ci reste activé pendant une période donnée, après l'entrée en mode veille ; pour laisser à l'appareil photo le temps d'acquérir les données de position, le délai est prolongé d'une minute maximum après l'activation du système de mesure de l'exposition ou la mise sous tension de l'appareil photo.
Désactiver	La temporisation du mode veille est désactivée, ce qui permet d'enregistrer les données de position sans interruption.

- **Options du module GPS externe > Régler horloge avec satellite** : sélectionnez **Oui** pour synchroniser l'horloge de l'appareil photo avec l'heure communiquée par le module GPS.

📍 Icône 📍

L'état de la connexion est indiqué par l'icône 📍 :

- 📍 (fixe) : données de position acquises.
- 📍 (clignotant) : le GP-1/GP-1A recherche un signal. Les données de position ne sont pas incluses avec les photos si cette icône clignote lors de la prise de vue.
- Aucune icône : le GP-1/GP-1A n'a reçu aucune autre donnée de position pendant au moins deux secondes. Les données de position ne sont pas incluses avec les photos si l'icône 📍 est affichée lors de la prise de vue.

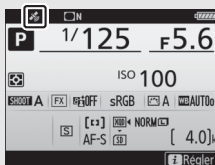

📱 Périphériques mobiles (smartphones et tablettes)

Pour télécharger les données de position depuis un périphérique mobile et les intégrer aux photos à venir, établissez une connexion sans fil, activez la fonctionnalité des données de position dans l'application SnapBridge et sélectionnez **Oui** pour **Données de position > Télécharger depuis périph. mobile** dans le menu Configuration de l'appareil photo (📄 274).

📍 Temps universel coordonné (UTC)

Les données de temps universel coordonné sont fournies par le GPS et sont indépendantes de l'horloge de l'appareil photo.

Visualisation avancée



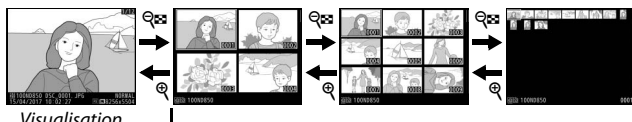



Visualisation des images



Visualisation
plein écran

Visualisation par planche d'images





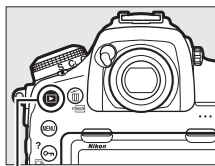

Visualisation plein écran

Pour visualiser les photos, appuyez sur la commande . La photo la plus récente s'affiche sur le moniteur. Vous pouvez voir les autres photos en faisant défiler l'affichage vers la gauche ou la droite ou en appuyant sur  ou  ; pour voir les autres informations concernant la photo actuellement affichée, appuyez sur  ou  ( 229).



Commande 

Visualisation par planche d'images

Pour afficher plusieurs images à la fois, appuyez sur la commande  () lorsqu'une photo est affichée en plein écran. Le nombre d'images affichées passe de 4 à 9 puis à 72 chaque fois que vous appuyez sur la commande  () , et diminue dans l'autre sens chaque fois que vous appuyez sur la commande  (). Faites glisser un doigt sur l'écran tactile pour faire défiler vers le haut ou le bas, ou servez-vous du sélecteur multidirectionnel pour mettre en surbrillance les images.

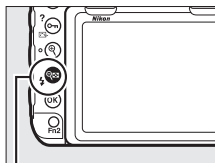

Commande  ()

Commandes de visualisation

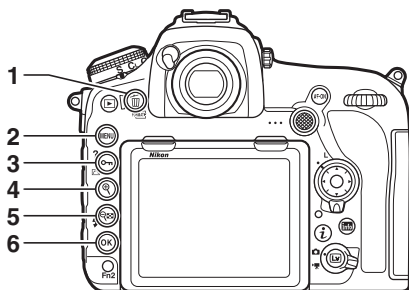

- | | |
|--|--|
| <p>1 : pour supprimer l'image actuellement affichée 245</p> <p>2 MENU : pour afficher les menus 248</p> <p>3 : pour protéger l'image actuellement affichée 240</p> <p>4 : Zoom avant..... 238</p> | <p>5 : pour afficher plusieurs images..... 223</p> <p>6 : à utiliser avec le sélecteur multidirectionnel comme décrit ci-dessous</p> |
|--|--|

Utilisation de la commande avec le sélecteur multidirectionnel

+	Affichez la boîte de dialogue permettant de sélectionner le logement et le dossier. Pour choisir la carte et le dossier à partir desquels les photos sont visualisées, mettez en surbrillance le logement souhaité et appuyez sur : la liste des dossiers s'affiche ; mettez en surbrillance le dossier souhaité et appuyez sur .
+	Créez une copie retouchée de la photo actuelle (278).
+	Transférez les photos via un réseau sans fil ou Ethernet lorsqu'un WT-7 est raccordé à l'appareil photo (295).

Deux cartes mémoire

Si deux cartes mémoire sont insérées, vous pouvez en sélectionner une pour la visualisation en appuyant sur la commande lorsque 72 imagettes sont affichées.

Rotation des images

Pour afficher verticalement les photos prises à la verticale, sélectionnez **Activée** pour l'option **Rotation des images** du menu Visualisation (☐ 249).





Affichage des images

Lorsque l'option **Activé** est sélectionnée pour **Affichage des images** dans le menu Visualisation (☐ 249), les photos s'affichent automatiquement sur le moniteur après la prise de vue (étant donné que l'appareil photo est déjà correctement orienté, les images ne seront pas automatiquement pivotées à ce moment-là). En mode de déclenchement continu, l'affichage démarre à la fin de la prise de vue, par la première photo de la série en cours.



Informations complémentaires

Pour en savoir plus sur :

- le choix de la durée pendant laquelle le moniteur reste allumé en cas d'inactivité prolongée, reportez-vous au  > réglage personnalisé c4 (**Extinction du moniteur**, ☐ 264).
- le choix de la fonction du bouton central du sélecteur multidirectionnel, reportez-vous au  > réglage personnalisé f2 (**Bouton central du sélecteur**, ☐ 268).
- l'utilisation des molettes de commande pour la navigation entre les images ou les menus, reportez-vous au  > réglage personnalisé f4 (**Perso. molettes commande**) > **Menus et visualisation** (☐ 269).

Utilisation de l'écran tactile

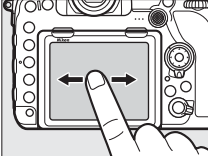
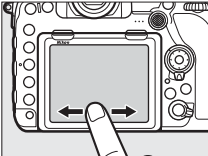
Pendant la visualisation, l'écran tactile permet de :

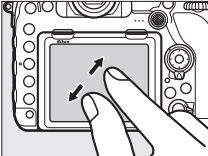
Visualiser d'autres images	Faites défiler vers la gauche ou vers la droite pour visualiser les autres images.	
Faire défiler rapidement les autres images	En mode plein écran, vous pouvez toucher le bas de l'écran pour afficher une barre d'avancement, puis faire glisser un doigt vers la gauche ou la droite afin de faire défiler rapidement les autres images.	  <p style="text-align: center;"><i>Barre d'avancement</i></p>
Effectuer un zoom avant (photos uniquement)	Utilisez les gestes d'étirement et de pincement pour effectuer des zooms avant et arrière, et de glissement pour faire défiler l'image (☐ 238) à l'écran. Vous pouvez également toucher furtivement deux fois l'écran pour zoomer lorsque la photo est affichée en plein écran ou pour annuler le zoom.	

Afficher les imageries

Pour afficher les imageries (☐ 223), rapprochez deux doigts lorsqu'une photo est affichée en plein écran. Rapprochez ou éloignez vos doigts pour choisir le nombre d'images affichées parmi 4, 9 et 72.

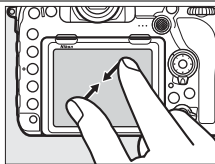

Afficher les vidéos

Touchez le guide à l'écran pour démarrer la lecture vidéo (les vidéos sont signalées par l'icône ▶). Touchez l'écran pour faire une pause ou reprendre la lecture, ou touchez ↶ pour revenir à la visualisation plein écran (notez que certaines icônes de l'affichage de lecture vidéo ne réagissent pas aux opérations tactiles).



Guide



Commande **i**

Lorsque vous appuyez sur la commande **i** en visualisation plein écran ou imagerie, les options indiquées ci-dessous s'affichent. Sélectionnez les options à l'aide de l'écran tactile ou du sélecteur multidirectionnel et de la commande **OK**.

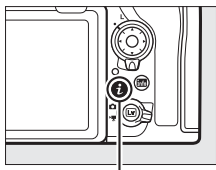

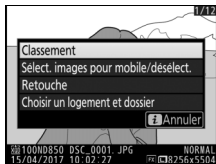

Commande **i**

- **Classement** : notez la photo actuelle (☞ 241).
- **Sélect. images pour mobile/désélect. (photos uniquement)** : sélectionnez les photos que vous souhaitez transférer vers un périphérique mobile.
- **Retouche (photo uniquement)** : utilisez les options du menu Retouche (☞ 278) pour créer une copie retouchée de la photo actuelle.
- **Réglage du volume (vidéos uniquement)** : réglez le volume de lecture des vidéos.
- **Recadrer la vidéo (vidéos uniquement)** : coupez les séquences vidéo que vous ne souhaitez pas conserver (☞ 78). Vous pouvez également éditer les vidéos en appuyant sur la commande **i** lorsque la lecture de la vidéo est sur pause.
- **Choisir un logement et dossier** : choisissez un dossier de visualisation. Mettez en surbrillance un logement et appuyez sur **▶** pour afficher la liste des dossiers de la carte sélectionnée, puis mettez en surbrillance un dossier et appuyez sur **OK** pour voir les photos s'y trouvant.



Pour quitter le menu de la commande **i** et revenir à la visualisation, appuyez à nouveau sur la commande **i**.

Informations sur les photos

Des informations se superposent aux images affichées en mode de visualisation plein écran. Appuyez sur  ou  pour parcourir ces informations, comme indiqué ci-dessous. Notez cependant que l'« image seule », les données de prise de vue, les histogrammes RVB, les hautes lumières et l'aperçu des données ne s'affichent que si l'option correspondante a été sélectionnée dans **Options de visualisation** (📖 248). Les données de position ne sont affichées que si elles sont incluses dans la photo (📖 221).



Informations sur le fichier



Aucune (image seule)



Aperçu des données



Hautes lumières



Données de position

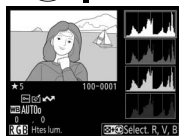

Histogramme RVB



Données de prise de vue

■ Informations sur le fichier

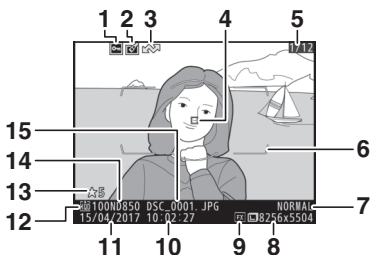

1	État de la protection	240	9	Zone d'image.....	83
2	Indicateur de retouche	278	10	Heure d'enregistrement	21, 271
3	Marquage de transfert.....	243	11	Date d'enregistrement.....	21, 271
4	Point AF*	94, 105	12	Logement de la carte actuelle	35, 93
5	Numéro de vue/nombre total de vues		13	Classement.....	241
6	Délimiteurs de zone AF*	9	14	Nom du dossier	250
7	Qualité d'image.....	88	15	Nom de fichier.....	250
8	Taille d'image	91			

* S'affichent uniquement si **Point AF** est sélectionné pour **Options de visualisation** (☐ 248) et que la photo sélectionnée a été prise à l'aide du viseur.

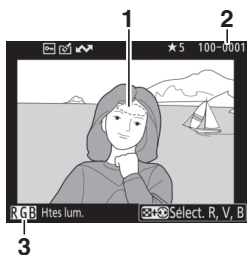

■ Hautes lumières



1 Hautes lumières de l'image*

3 Canal actuel*

2 Numéro de dossier–numéro de vue

* Les zones clignotantes indiquent les hautes lumières (zones qui risquent d'être surexposées) pour le canal actuel. Tout en maintenant la commande  enfoncée, appuyez sur  ou  pour faire défiler les canaux de la manière suivante :

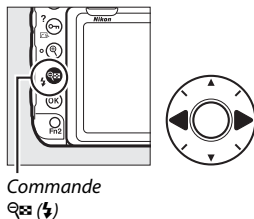

Commande

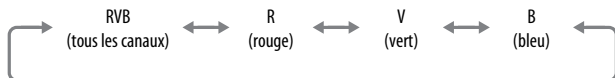

■ Histogramme RVB

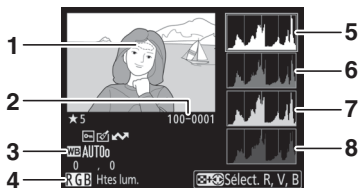

1 Hautes lumières de l'image*

2 Numéro de dossier–numéro de vue

3 Balance des blancs 156
 Température de couleur..... 163
 Réglage précis de la balance des
 blancs 161
 Pré-réglage manuel 165





4 Canal actuel*

5 Histogramme (canal RVB). Dans tous les histogrammes, l'axe horizontal indique la luminosité des pixels et l'axe vertical le nombre de pixels.



6 Histogramme (canal rouge)

7 Histogramme (canal vert)

8 Histogramme (canal bleu)

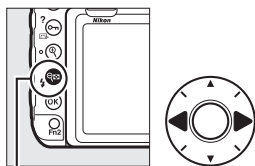

* Les zones clignotantes indiquent les hautes lumières (zones qui risquent d'être surexposées) pour le canal actuel. Tout en maintenant la commande  () enfoncée, appuyez sur  ou  pour faire défiler les canaux de la manière suivante :

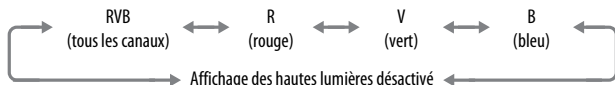

Commande  ()



Fonction Loupe

Pour effectuer un zoom avant sur la photo lorsque l'histogramme est affiché, appuyez sur . Utilisez les commandes  et  pour effectuer un zoom avant ou arrière et faites défiler l'image à l'aide du sélecteur multidirectionnel. L'histogramme est mis à jour afin de ne représenter que les données correspondant à la portion de l'image affichée sur le moniteur.



Histogrammes

Les histogrammes de l'appareil photo ne doivent servir que de référence. Ils peuvent varier par rapport à ceux des applications de retouche d'images. Voici quelques exemples d'histogrammes :

Si la plage de luminosité de l'image est étendue, la répartition des tons est relativement régulière.



Si l'image est sombre, la répartition des tons est décalée vers la gauche.



Si l'image est claire, la répartition des tons est décalée vers la droite.



Si vous augmentez la correction d'exposition, la répartition des tons est décalée vers la droite, alors que si vous la diminuez, la répartition des tons est décalée vers la gauche. Les histogrammes donnent une idée de l'exposition générale lorsqu'une forte luminosité ambiante empêche de bien voir les photos sur le moniteur.

■ Données de prise de vue

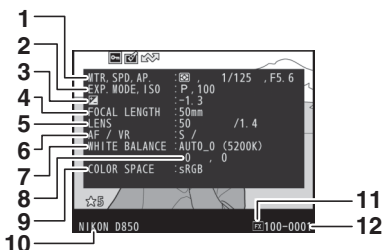

<p>1 Mesure 124</p> <p>Vitesse d'obturation 129, 131</p> <p>Ouverture 130, 131</p> <p>2 Mode d'exposition 126</p> <p>Sensibilité (ISO) ¹ 119</p> <p>3 Correction d'exposition 139</p> <p>Réglage de l'exposition optimale ² 263</p> <p>4 Focale 218</p> <p>5 Données d'objectif 218</p>	<p>6 Mode de mise au point 41, 94</p> <p>Objectif VR (système de réduction de vibration) ³</p> <p>7 Balance des blancs ⁴ 156</p> <p>8 Réglage précis de la balance des blancs 161</p> <p>9 Espace colorimétrique 253</p> <p>10 Nom de l'appareil photo</p> <p>11 Zone d'image 83</p> <p>12 Numéro de dossier–numéro de vue</p>
--	---

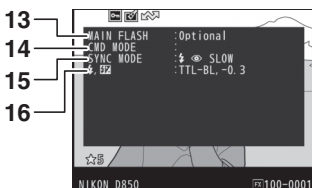

<p>13 Type de flash ⁵</p> <p>14 Contrôle des flashes asservis ⁵ 202</p> <p>15 Mode de flash ⁵ 192</p>	<p>16 Mode de contrôle du flash ⁵ 190</p> <p>Correction du flash ⁵ 194</p>
---	---



17 Picture Control ⁶ 175

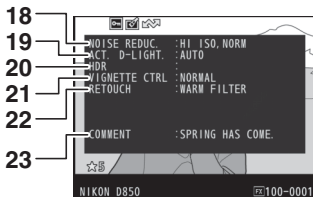

18	Réduction du bruit ISO 253	20	Écart d'exposition HDR..... 182
19	Réduction du bruit en cas d'exposition prolongée..... 253	21	Lissage HDR..... 182
21	D-Lighting actif 180	22	Contrôle du vignettage 253
		23	Historique des retouches..... 278
			Légende des images 273

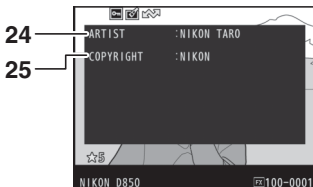

24 Nom du photographe ⁷ 273 **25** Détenteur du copyright ⁷ 273

- 1 S'affiche en rouge si la photo a été prise alors que le contrôle automatique de la sensibilité était activé.
- 2 S'affiche si le réglage personnalisé b7 (**Réglage précis expo. opti.**, □ 263) est réglé sur une valeur autre que zéro quelle que soit la méthode de mesure.
- 3 S'affiche seulement si un objectif VR est fixé sur l'appareil photo.
- 4 Comporte également la température de couleur des photos prises à l'aide de la balance des blancs automatique.
- 5 S'affiche seulement si un flash optionnel (□ 187) est utilisé.
- 6 Les rubriques affichées dépendent du Picture Control sélectionné au moment de la prise de vue.
- 7 Les informations de copyright ne s'affichent que si elles ont été enregistrées avec la photo à l'aide de l'option **Informations de copyright** du menu Configuration.

■ ■ **Données de position**

La latitude, la longitude et les autres données de position sont communiquées par le GPS ou le périphérique mobile et dépendent de lui (□ 221). Dans le cas des vidéos, les données indiquent le lieu du début de l'enregistrement.

■ Aperçu des données

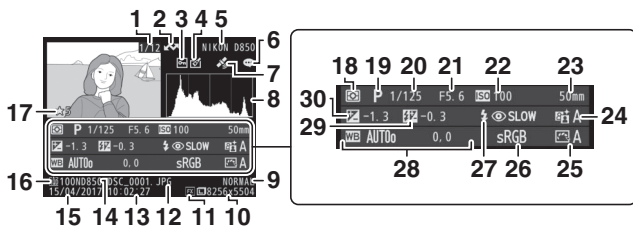

1	Numéro de vue/nombre total de vues	17	Classement	241	
2	Marquage de transfert.....	243	18	Mesure.....	124
3	État de la protection.....	240	19	Mode d'exposition	126
4	Indicateur de retouche	278	20	Vitesse d'obturation.....	129, 131
5	Nom de l'appareil photo		21	Ouverture	130, 131
6	Indicateur de légende des images	273	22	Sensibilité (ISO) ¹	119
7	Indicateur des données de position	221	23	Focale	218
8	Histogramme indiquant la répartition des tons dans l'image (□ 233).		24	D-Lighting actif	180
9	Qualité d'image	88	25	Picture Control	175
10	Taille d'image.....	91	26	Espace colorimétrique.....	253
11	Zone d'image.....	83	27	Mode de flash ²	192
12	Nom de fichier	250	28	Balance des blancs	156
13	Heure d'enregistrement.....	21, 271		Température de couleur.....	163
14	Nom du dossier	250		Réglage précis de la balance des blancs	161
15	Date d'enregistrement	21, 271		Pré-réglage manuel.....	165
16	Logement de la carte actuelle	35, 93	29	Correction du flash ²	194
				Mode contrôleur ²	
			30	Correction d'exposition.....	139

1 S'affiche en rouge si la photo a été prise alors que le contrôle automatique de la sensibilité était activé.



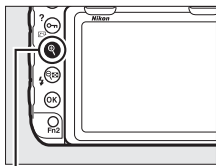

2 S'affiche seulement si la photo a été prise avec un flash optionnel (□ 187).

Regarder de plus près : fonction Loupe



Pour effectuer un zoom avant sur une image affichée en plein écran, appuyez sur la commande  ou le bouton central du sélecteur multidirectionnel ou touchez furtivement deux fois l'écran. Vous pouvez effectuer les opérations suivantes avec la fonction Loupe :



Commande 

Pour	Description
<p>Effectuer un zoom avant ou arrière/afficher d'autres zones de l'image</p>	<p>Appuyez sur la commande  ou éloignez deux doigts pour effectuer un zoom avant avec un grossissement maximal d'environ 32× (grandes images en format FX/24 × 36), 24× (images moyennes) ou 16× (petites images).</p> <p>Appuyez sur  ou rapprochez deux doigts pour effectuer un zoom arrière. Lorsque vous réalisez un zoom avant, utilisez le sélecteur multidirectionnel ou faites glisser un doigt sur l'écran pour visualiser les zones de l'image non visibles sur le moniteur. Maintenez appuyé le sélecteur multidirectionnel pour accéder rapidement à d'autres zones de l'image. La fenêtre de navigation apparaît lorsque le facteur de zoom a été modifié ; la zone actuellement visible sur le moniteur est encadrée en jaune. La barre située sous la fenêtre de navigation indique le rapport d'agrandissement ; elle devient verte à un rapport de 1 : 1.</p>
<p>Recadrer l'image</p>	<p>Pour recadrer l'image selon la zone actuellement visible sur le moniteur, appuyez sur , mettez en surbrillance Recadrage rapide et appuyez sur . Notez que Recadrage rapide n'est pas disponible lorsque l'histogramme RVB est affiché ( 233).</p>



Pour	Description
Choisir des visages	<p>Les visages détectés pendant le zoom sont indiqués par des cadres blancs dans la fenêtre de navigation. Faites tourner la molette de commande secondaire ou touchez le guide à l'écran pour voir les autres visages.</p> <p><i>Guide à l'écran</i></p> 
Visualiser d'autres images	<p>Tournez la molette de commande principale ou touchez les icônes ◀ ou ▶ en bas de l'écran pour visualiser la même zone sur d'autres photos, en conservant le même rapport d'agrandissement. La fonction Loupe est désactivée lorsqu'une vidéo est affichée.</p>
Modifier l'état de la protection	<p>Appuyez sur  (☒/?) pour protéger les images ou supprimer leur protection (☒ 240).</p>
Revenir en mode de prise de vue	<p>Appuyez sur le déclencheur à mi-course ou appuyez sur  pour quitter et passer en mode de prise de vue.</p>
Afficher les menus	<p>Appuyez sur MENU pour afficher les menus (☒ 248).</p>

Protection des photos contre l'effacement

En mode de visualisation plein écran, loupe et imagerie, utilisez la commande **On** (L/?) pour protéger vos photos contre toute suppression accidentelle. Il est impossible d'effacer les fichiers protégés à l'aide de la commande **W** (FORMAT) ou de l'option **Effacer** du menu Visualisation. Notez que les images protégées *seront* supprimées lors du formatage de la carte mémoire (271).

Pour protéger une photo :

1 Sélectionnez une photo.

Affichez la photo en mode de visualisation plein écran ou loupe, ou mettez-la en surbrillance dans la liste des imagerie.

2 Appuyez sur la commande **On** (L/?).

L'icône **On** apparaît sur la photo. Pour supprimer la protection d'une photo afin de pouvoir l'effacer, affichez la photo ou mettez-la en surbrillance dans la liste des imagerie, puis appuyez sur la commande **On** (L/?).

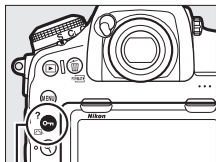

Commande **On** (L/?)



Suppression de la protection de toutes les images

Pour supprimer la protection de toutes les images contenues dans le ou les dossiers actuellement sélectionnés dans le menu **Dossier de visualisation**, appuyez simultanément sur les commandes **On** (L/?) et **W** (FORMAT) pendant environ deux secondes lors de la visualisation.

Classement des images

Notez les images ou marquez-les comme « images à supprimer ». Il est également possible d'afficher les notes dans ViewNX-i et Capture NX-D. Le classement n'est pas disponible si les images sont protégées.

1 Sélectionnez une image.

Affichez l'image ou mettez-la en surbrillance dans la liste des imagettes en mode de visualisation par imagettes.

2 Affichez les options de visualisation.

Appuyez sur la commande **i** pour afficher les options de visualisation.

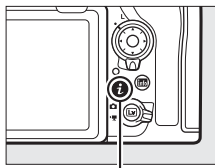

Commande **i**

3 Sélectionnez **Classement**.

Mettez en surbrillance **Classement** et appuyez sur **↵**.

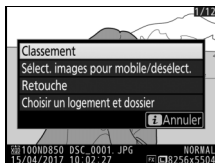



4 Choisissez une note.

Appuyez sur **⬅** ou **➡** pour choisir une note entre zéro et cinq étoiles, ou sélectionnez **✖** pour marquer l'image comme « image à supprimer ». Appuyez sur **OK** pour terminer l'opération.



Notation des images à l'aide de la commande Fn2

Si **Classement** est sélectionné pour le réglage personnalisé f1 (**Définition réglages perso.**) > **Commande Fn2**, vous pouvez noter les images en maintenant enfoncée la commande **Fn2** et en appuyant sur  ou 
( 268).

Sélection des photos à transférer

Suivez les étapes ci-dessous pour sélectionner les photos à transférer sur le périphérique mobile. Il n'est pas possible de transférer les vidéos ; les photos sont transférées à une taille de 2 millions de pixels.

Sélection d'une seule photo

1 Sélectionnez une photo.

Affichez la photo ou mettez-la en surbrillance dans la liste des imagerie en mode de visualisation par imagerie.

2 Affichez les options de visualisation.

Appuyez sur la commande **i** pour afficher les options de visualisation.

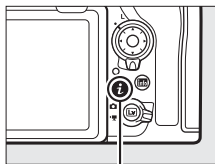

Commande **i**

3 Choisissez **Sélect. images pour mobile/désélect.**

Mettez en surbrillance **Sélect. images pour mobile/désélect.** et appuyez sur **OK**. Les photos sélectionnées pour le transfert sont signalées par l'icône  ; pour les désélectionner, affichez-les ou mettez-les en surbrillance et répétez les étapes 2 et 3.

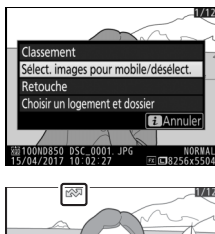

Sélection de plusieurs photos



Suivez les étapes ci-dessous pour modifier l'état de transfert de plusieurs photos.

1 Choisissez **Sélectionner les image(s)**.

Dans le menu Visualisation, sélectionnez **Sélect. pr le périphérique mobile**, puis mettez en surbrillance **Sélectionner les image(s)** et appuyez sur .



2 Sélectionnez les photos.

Servez-vous du sélecteur multidirectionnel pour mettre en surbrillance les photos et appuyez sur le bouton central du sélecteur multidirectionnel pour les sélectionner ou les désélectionner (pour afficher la photo en surbrillance en plein écran, maintenez la commande  appuyée). L'icône  apparaît sur les photos sélectionnées.

3 Appuyez sur .

Appuyez sur  pour terminer l'opération.

Désélectionner toutes les photos

Pour désélectionner toutes les photos, sélectionnez **Sélect. pr le périphérique mobile** dans le menu Visualisation, mettez en surbrillance **Désélectionner tout** et appuyez sur . Une boîte de dialogue de confirmation s'affiche ; mettez en surbrillance **Oui** et appuyez sur  pour supprimer le marquage de transfert de toutes les photos de la carte mémoire.

Suppression de photos

Pour supprimer la photo affichée actuellement, appuyez sur la commande  (FORMAT). Pour supprimer plusieurs photos sélectionnées, utilisez l'option **Effacer** du menu Visualisation. Une fois supprimées, les photos ne peuvent pas être récupérées. Notez que les photos qui sont protégées ou masquées ne peuvent pas être supprimées.



Pendant la visualisation

Appuyez sur la commande  (FORMAT) pour supprimer la photo actuellement sélectionnée.

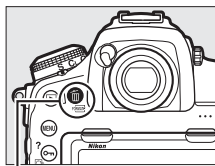
- 1 Appuyez sur la commande  (FORMAT).**
Une boîte de dialogue de confirmation s'affiche.



Commande  (FORMAT)

- 2 Appuyez de nouveau sur la commande  (FORMAT).**
Pour supprimer la photo, appuyez de nouveau sur la commande  (FORMAT). Pour quitter sans supprimer la photo, appuyez sur la commande .

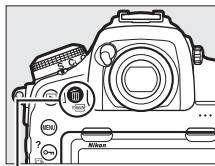



Commande  (FORMAT)

Informations complémentaires

Pour choisir quelle image affichée après une suppression, reportez-vous à  > **Après effacement** (□ 249).

Menu Visualisation

L'option **Effacer** du menu Visualisation contient les options suivantes. Notez que le temps nécessaire à la suppression des photos dépend du nombre de photos à effacer.

Option	Description
 Sélection	Supprimez les photos sélectionnées.
ALL Tout	Supprimez toutes les photos du dossier actuellement sélectionné en mode de visualisation ( 248). Si deux cartes sont présentes, vous pouvez également sélectionner la carte à partir de laquelle les photos seront supprimées.

■ Sélection : suppression des photos sélectionnées

- 1 Choisissez **Effacer > Sélection**. Sélectionnez **Effacer** dans le menu Visualisation. Mettez en surbrillance l'option **Sélection** et appuyez sur .



- 2 Mettez une photo en surbrillance. Mettez une photo en surbrillance à l'aide du sélecteur multidirectionnel (pour afficher cette photo en plein écran, maintenez la commande  appuyée).



3 Sélectionnez la photo en surbrillance.

Appuyez sur le bouton central du sélecteur multidirectionnel pour sélectionner la photo en surbrillance. L'icône 



apparaît sur les photos sélectionnées. Répétez les étapes 2 et 3 pour sélectionner d'autres photos. Pour désélectionner une photo, mettez-la en surbrillance et appuyez sur le bouton central du sélecteur multidirectionnel.

4 Appuyez sur **OK** pour terminer l'opération.

Une boîte de dialogue de confirmation apparaît ; mettez en surbrillance **Oui** et appuyez sur **OK**.



Liste des menus

Cette section répertorie les options disponibles dans les menus de l'appareil photo. Pour en savoir plus, reportez-vous au *Guide des menus* disponible sur les sites Web de Nikon (☐ i).

▶ **Menu Visualisation : gestion des images**

Effacer

Sélection _____ Effacez plusieurs images (☐ 246).

Tout _____

Dossier de visualisation (défini par défaut sur **Tout**)

(Nom du dossier) _____ Choisissez un dossier de visualisation.

Tout _____

Actuel _____

Cacher les images

Sélectionner/régler _____ Masquez ou affichez les images. Les images masquées s'affichent uniquement dans le menu « Cacher les images » et ne peuvent pas être visualisées.

Désélectionner tout _____

Options de visualisation

Infos photo de base _____ Choisissez les informations que vous souhaitez afficher sur les photos pendant la visualisation (☐ 229).

Point AF _____

Infos photo supplémentaires _____

Aucune (image seule) _____

Hautes lumières _____

Histogramme RVB _____

Données de prise de vue _____

Vue d'ensemble _____

Copier des image(s)

Sélectionner la source	Cette option permet de copier des images d'une carte mémoire à l'autre. Cette option n'est accessible que lorsque deux cartes mémoire sont insérées dans l'appareil photo.
Sélectionner les image(s)	
Sélectionner la destination	
Copier les image(s) ?	

Affichage des images

(défini par défaut sur **Désactivé**)

Activé	Cette option vous permet de choisir si les images doivent être automatiquement affichées, ou non, sur le moniteur juste après la prise de vue (□ 225).
Désactivé	

Après effacement

(défini par défaut sur **Afficher l'image suivante**)

Afficher l'image suivante	Choisissez l'image affichée après la suppression d'une image.
Afficher l'image précédente	
Ne pas modifier	

Après la rafale, afficher

(défini par défaut sur **Dernière image de la rafale**)

Première image de la rafale	Choisissez si l'appareil affiche la première ou la dernière photo de la rafale après avoir photographié en mode de déclenchement continu.
Dernière image de la rafale	

Rotation auto. des images

(définie par défaut sur **Activée**)

Activée	Choisissez d'enregistrer, ou non, l'orientation de l'appareil lorsque vous prenez des photos.
Désactivée	

Rotation des images

(définie par défaut sur **Activée**)

Activée	Indiquez si les photos prises en cadrage vertical doivent pivoter pendant la visualisation (□ 225).
Désactivée	

Diaporama

Démarrer	Affichez un diaporama avec les images figurant dans le dossier de visualisation sélectionné.
Type d'image	
Intervalle	

Sélect. pr le périphérique mobile

Sélectionner les image(s)	Sélectionnez les photos que vous souhaitez transférer vers un périphérique mobile (□ 244).
Désélectionner tout	

Menu Prise de vue photo : options de prise de vue

Jeux de réglages photo

A–D	Réutilisez les réglages du menu Prise de vue photo, que vous avez mémorisés antérieurement dans l'un des jeux de réglages photo. Les modifications apportées aux réglages sont mémorisées dans le jeu actuel.
-----	---

Jeux de réglages étendus photo (définis par défaut sur **Désactivés**)

Activés	Choisissez si les jeux de réglages photo stockent le mode d'exposition, la vitesse d'obturation (modes d'exposition S et M), l'ouverture (modes d'exposition A et M) et le mode de flash.
Désactivés	

Dossier de stockage

Renommer	Choisissez le dossier dans lequel vous souhaitez enregistrer les images par la suite.
Sélectionner par numéro	
Sélectionner dans une liste	

Nom de fichier

Nom de fichier	Choisissez le préfixe à trois lettres utilisé pour nommer les fichiers dans lesquels les photos sont stockées. Le préfixe par défaut est « DSC ».
----------------	---

Logement principal (défini par défaut sur **Logement pr carte XQD**)

Logement pr carte XQD	Choisissez le logement qui sert de logement principal lorsque deux cartes mémoire sont insérées.
Logement pour carte SD	

Fonction du logement secondaire (définie par défaut sur **Débordement**)

Débordement	Choisissez le rôle joué par la carte du logement secondaire lorsque deux cartes mémoire sont insérées (☐ 93).
Sauvegarde	
RAW principal - JPEG secondaire	

Contrôle du flash

Mode de contrôle du flash	Choisissez le mode de contrôle des flashes optionnels fixés sur la griffe flash ou réglez les paramètres pour des prises de vues avec flash dissocié de l'appareil photo (□ 190).
Options de flash sans fil	
Contrôle des flashes asservis	
Infos sur les flashes asservis radio	

Zone d'image

Choisir la zone d'image	Choisissez la zone d'image (□ 83) et activez ou désactivez l'affichage du masque dans le viseur (□ 85).
Recadrage DX automatique	
Affichage du masque dans viseur	

Qualité d'image

(définie par défaut sur **JPEG normal**)

NEF (RAW) + JPEG fine★	Choisissez un format de fichier et un taux de compression (qualité d'image, □ 88). Les options suivies d'une étoile (« ★ ») donnent lieu à une compression qui accorde la priorité à la qualité, tandis que les options sans étoile accordent la priorité à une taille de fichier réduite.
NEF (RAW) + JPEG fine	
NEF (RAW) + JPEG normal★	
NEF (RAW) + JPEG normal	
NEF (RAW) + JPEG basic★	
NEF (RAW) + JPEG basic	
NEF (RAW)	
JPEG fine★	
JPEG fine	
JPEG normal★	
JPEG normal	
JPEG basic★	
JPEG basic	
TIFF (RVB)	

Taille d'image

JPEG/TIFF	Choisissez la taille d'image, en pixels (□ 91). Des options séparées sont disponibles pour les images JPEG/TIFF et pour les images NEF (RAW).
NEF (RAW)	

Enregistrement NEF (RAW)	
Compression NEF (RAW)	Choisissez le type de compression et la profondeur d'échantillonnage des images NEF (RAW) (□ 90).
Échantillonnage NEF (RAW)	
Réglage de la sensibilité	
Sensibilité	Modifiez les réglages de sensibilité (ISO) des photos (□ 119, 121).
Contrôle de la sensibilité auto.	
Balance des blancs (définie par défaut sur Automatique)	
Automatique	Réglez la balance des blancs en fonction de la source lumineuse (□ 156).
Lumière naturelle auto	
Incandescent	
Fluorescent	
Ensoleillé	
Flash	
Nuageux	
Ombre	
Choisir température de couleur	
Pré-réglage manuel	
Régler le Picture Control (défini par défaut sur Automatique)	
Automatique	Choisissez le traitement appliqué aux photos à venir. Sélectionnez une option en fonction du type de scène ou de votre créativité (□ 175).
Standard	
Neutre	
Saturé	
Monochrome	
Portrait	
Paysage	
Uniforme	
Gérer le Picture Control	
Enregistrer/éditer	Créez des Picture Control personnalisés.
Renommer	
Effacer	
Charger/enregistrer	

Espace colorimétrique (défini par défaut sur sRVB)	
sRVB	Choisissez l'espace colorimétrique des photos.
Adobe RVB	
D-Lighting actif (défini par défaut sur Désactivé)	
Automatique	Préservez les détails dans les hautes lumières et les ombres pour créer des photos au contraste naturel (☐ 180).
Très élevé	
Élevé	
Normal	
Faible	
Désactivé	
Réduction du bruit (définie par défaut sur Désactivée)	
Activée	Réduisez le « bruit » (points lumineux ou voile) des photos prises à des vitesses d'obturation lentes.
Désactivée	
Réduction du bruit ISO (définie par défaut sur Normale)	
Élevée	Réduisez le « bruit » (pixels lumineux répartis de manière aléatoire) des photos prises à des sensibilités (ISO) élevées.
Normale	
Faible	
Désactivée	
Contrôle du vignetage (défini par défaut sur Normal)	
Élevé	Réduisez la perte de luminosité sur les bords des photos lorsque vous utilisez des objectifs de type G, E et D (à l'exception des objectifs PC). L'effet est plus visible à ouverture maximale.
Normal	
Faible	
Désactivé	
Contrôle auto. de la distorsion (défini par défaut sur Désactivé)	
Activé	Réduisez la distorsion en barillet lorsque vous utilisez des objectifs grand-angle et la distorsion en coussinet lorsque vous utilisez des téléobjectifs.
Désactivé	

Réduction du scintillement

Réglage réduction du scintillement

Indicateur réduction scintillement

Ces options s'activent lorsque vous photographiez à l'aide du viseur. Sélectionnez **Activer** pour **Réglage réduction du scintillement** afin de régler le timing de la prise de vue et d'atténuer ainsi les effets du scintillement sous des éclairages fluorescents ou à vapeur de mercure. L'option **Indicateur réduction scintillement** contrôle l'affichage de l'icône **FLICKER** dans le viseur : si **Activé** est sélectionné, l'icône s'affiche si le scintillement est détecté lorsque vous appuyez sur le déclencheur à mi-course et clignote si le scintillement est détecté et que **Désactiver** est sélectionné pour **Réglage réduction du scintillement** (pour activer la réduction du scintillement, sélectionnez **Activer**).

Réglage du bracketing auto. (défini par défaut sur **Bracketing du flash et de l'expo.**)

Bracketing du flash et de l'expo.

Bracketing de l'exposition

Bracketing du flash

Bracketing de balance des blancs

Bracketing du D-Lighting actif

Choisissez le ou les réglages pris en compte lorsque le bracketing automatique est en fonction (☐ 142).

Surimpression

Mode de surimpression

Nombre de prises de vues

Mode de superposition

Conserver toutes les vues

Sélec. 1^{re} exposition (NEF)

Enregistrez entre deux et dix expositions NEF (RAW) sur une seule photographie ; si vous le souhaitez, vous pouvez choisir une photo existante comme première exposition à l'aide de **Sélec. 1^{re} exposition (NEF)**, mais notez qu'il est possible de sélectionner uniquement des images NEF (RAW) (taille L). Vous trouverez de plus amples informations dans le *Guide des menus* téléchargeable depuis le site Web de Nikon (☐ i).

HDR (grande plage dynamique)

Mode HDR

Écart d'exposition

Lissage

Préservez les détails HDR dans les hautes lumières et les ombres lors de la prise de vue de scènes très contrastées (☐ 182).

Intervallomètre

Démarrer	Prenez des photos selon l'intervalle sélectionné jusqu'à ce que le nombre de prises de vues indiqué ait été enregistré.
Choisir jour/heure démar.	
Intervalle	
Nb intervalles×vues/intervalle	Vous trouverez de plus amples informations dans le <i>Guide des menus</i> téléchargeable depuis le site Web de Nikon (□ i).
Lissage de l'exposition	
Mode silencieux	
Priorité d'intervalle	
Dossier de stockage au démarrage	

Prise vue avec décal mise au point

Démarrer	L'appareil fait varier automatiquement la mise au point sur une série de photos (□ 212).
Nb d'images	
Largeur de décalage de mise au point	
Intervalle entre les vues	
Lissage de l'exposition	
Mode silencieux	
Dossier de stockage au démarrage	

Décl. en visée écran silencieux

(défini par défaut sur **Désactivés**)

Activé (mode 1)	Désactivez le son émis par l'obturateur lorsque vous prenez des photos à l'aide de la visée écran (□ 49).
Activé (mode 2)	
Désactivés	

Menu Prise de vue vidéo : options de prise de vue vidéo

Réinitialiser menu Prise de vue vidéo

Oui	Sélectionnez Oui pour redonner aux options du menu Prise de vue vidéo leurs valeurs par défaut.
Non	

Nom de fichier

Choisissez le préfixe à trois lettres utilisé pour nommer les fichiers dans lesquels les vidéos sont stockées. Le préfixe par défaut est « DSC ».

Destination

(définie par défaut sur **Logement pr carte XQD**)

Logement pr carte XQD	Choisissez la carte sur laquelle les vidéos seront enregistrées.
Logement pour carte SD	

Zone d'image

Choisir la zone d'image	Choisissez la zone d'image (□ 68).
Recadrage DX automatique	

Taille d'image/cadence

(définie par défaut sur **1920×1080 ; 60p**)

3840×2160 ; 30p	Choisissez la taille d'image (en pixels) et la cadence de prise de vue des vidéos (□ 69).
3840×2160 ; 25p	
3840×2160 ; 24p	
1920×1080 ; 60p	
1920×1080 ; 50p	
1920×1080 ; 30p	
1920×1080 ; 25p	
1920×1080 ; 24p	
1280× 720 ; 60p	
1280× 720 ; 50p	
1920×1080 ; 30p ×4 (ralenti)	
1920×1080 ; 25p ×4 (ralenti)	
1920×1080 ; 24p ×5 (ralenti)	

Qualité des vidéos	(définie par défaut sur Élevée)
Élevée	Choisissez la qualité des vidéos (□ 69).
Normale	
Type de fichier vidéo	(défini par défaut sur MOV)
MOV	Choisissez le type de fichier vidéo.
MP4	
Réglage de la sensibilité	
Sensibilité maximale	Modifiez les réglages de sensibilité (ISO) des vidéos.
Ctrl sensibilité auto (mode M)	
Sensibilité (mode M)	
Balance des blancs	(définie par défaut sur Comme les réglages photo)
Comme les réglages photo	Choisissez la balance des blancs des vidéos
Automatique	(□ 156). Sélectionnez Comme les
Lumière naturelle auto	réglages photo afin d'utiliser l'option
Incandescent	actuellement sélectionnée pour les
Fluorescent	photos.
Ensoleillé	
Nuageux	
Ombre	
Choisir température de couleur	
Pré-réglage manuel	
Régler le Picture Control	(défini par défaut sur Comme les réglages photo)
Comme les réglages photo	Choisissez un Picture Control pour les
Automatique	vidéos (□ 175). Sélectionnez Comme les
Standard	réglages photo afin d'utiliser l'option
Neutre	actuellement sélectionnée pour les
Saturé	photos.
Monochrome	
Portrait	
Paysage	
Uniforme	

Gérer le Picture Control

Enregistrer/éditer	Créez des Picture Control personnalisés.
Renommer	
Effacer	
Charger/enregistrer	

D-Lighting actif (défini par défaut sur **Désactivé**)

Comme les réglages photo	Préservez les détails dans les hautes lumières et les ombres pour créer des vidéos au contraste naturel (☐ 180).
Très élevé	
Élevé	Sélectionnez Comme les réglages photo afin d'utiliser l'option actuellement sélectionnée pour les photos.
Normal	
Faible	
Désactivé	

Réduction du bruit ISO (définie par défaut sur **Normale**)

Élevée	Réduisez le « bruit » (pixels lumineux répartis de manière aléatoire) des vidéos enregistrées à des sensibilités (ISO) élevées.
Normale	
Faible	
Désactivée	

Réduction du scintillement (définie par défaut sur **Automatique**)

Automatique	Atténuez le scintillement et l'effet de bande provoqués par les éclairages fluorescents ou à vapeur de mercure en modes de visée écran (☐ 37) et d'enregistrement vidéo (☐ 59).
50 Hz	
60 Hz	

Sensibilité du microphone (définie par défaut sur **Sensibilité automatique**)

Sensibilité automatique	Activez ou désactivez le microphone intégré ou le microphone externe (☐ 295) ou modifiez leur sensibilité.
Sensibilité manuelle	
Microphone désactivé	

Atténuateur (défini par défaut sur Désactiver)	
Activer	Réduisez le gain du microphone et empêchez la distorsion audio lors de l'enregistrement de vidéos dans des environnements bruyants.
Désactiver	
Réponse en fréquence (définie par défaut sur Registre étendu)	
Registre étendu	Choisissez la réponse en fréquence du microphone intégré et du microphone externe (☐ 295).
Registre vocal	
Réduction du bruit du vent (définie par défaut sur Désactivée)	
Activée	Choisissez d'activer, ou non, le filtre passe-haut du microphone intégré afin de réduire le bruit du vent.
Désactivée	
VR électronique (défini par défaut sur Désactivé)	
Activé	Choisissez d'activer, ou non, la réduction de vibration électronique en mode vidéo.
Désactivé	
Vidéo accélérée	
Démarrer	L'appareil prend automatiquement des photos selon l'intervalle sélectionné afin de créer une vidéo en accéléré, sans son.
Intervalle	
Durée de la prise de vue	Vous trouverez de plus amples informations dans le <i>Guide des menus</i> téléchargeable depuis le site Web de Nikon (☐ i).
Lissage de l'exposition	
Mode silencieux	
Zone d'image	
Taille d'image/cadence	
Priorité d'intervalle	

Réglages personnalisés : réglage précis des paramètres de l'appareil photo

Jeux de réglages personnalisés

A-D	Réutilisez les réglages personnalisés que vous avez mémorisés antérieurement dans l'un des jeux de réglages du menu Réglages personnalisés. Les modifications apportées aux réglages sont mémorisées dans le jeu actuel.
-----	--

a Autofocus

a1 Priorité en mode AF-C (définie par défaut sur **Déclenchement**)

Déclenchement	Lorsque AF-C est sélectionné et que le viseur est utilisé, cette option permet de préciser si une photo est prise à chaque sollicitation du déclencheur (<i>priorité au déclenchement</i>) ou seulement lorsque la mise au point a été effectuée (<i>priorité à la mise au point</i>).
Mise au point + déclenchement	
Déclenchement + mise au point	
Mise au point	

a2 Priorité en mode AF-S (définie par défaut sur **Mise au point**)

Déclenchement	Lorsque AF-S est sélectionné et que vous photographiez à l'aide du viseur, cette option permet d'indiquer si une photo est prise seulement lorsque la mise au point a été effectuée (<i>priorité à la mise au point</i>) ou à chaque sollicitation du déclencheur (<i>priorité au déclenchement</i>).
Mise au point	

a3 Suivi MAP avec Lock-On



Réponse AF si obstruction champ	Déterminez la façon dont l'autofocus gère les changements de distance au sujet lorsque AF-C est sélectionné et que vous photographiez à l'aide du viseur.
Mouvements du sujet	

a4 Détection des visages suivi 3D (définie par défaut sur **Désactivée**)

Activée	Choisissez si l'appareil photo détecte les visages et effectue la mise au point sur ces derniers lorsque le suivi 3D est sélectionné comme mode de zone AF (□ 100).
Désactivée	

a5 Zone de suivi 3D		(définie par défaut sur Normale)
Large		Choisissez la zone à surveiller en appuyant sur le déclencheur à mi-course lorsque le suivi 3D est sélectionné comme mode de zone AF (□ 100).
Normale		
a6 Nombre de points AF		(défini par défaut sur 55 points)
55 points		Choisissez le nombre de points AF disponibles, lorsque vous sélectionnez manuellement le point AF dans le viseur.
15 points		
a7 AF selon l'orientation		(défini par défaut sur Désactivé)
Point AF		Choisissez si le viseur mémorise les points AF et le mode de zone AF de façon séparée pour les cadrages vertical et horizontal.
Point AF et mode de zone AF		
Désactivé		
a8 Activation AF		(définie par défaut sur Déclencheur/AF-ON)
Déclencheur/AF-ON		Choisissez si l'appareil photo effectue la mise au point lorsque vous appuyez à mi-course sur le déclencheur. Si AF-ON seulement est sélectionné, l'appareil photo n'effectue pas la mise au point lorsque vous appuyez à mi-course sur le déclencheur.
AF-ON seulement		
a9 Choix limité modes de zone AF		
AF point sélectif		Choisissez les modes de zone AF qui peuvent être sélectionnés à l'aide de la commande de mode AF et de la molette de commande secondaire lorsque vous photographiez à l'aide du viseur (□ 100).
AF zone dynamique-9 points		
AF zone dynamique-25 points		
AF zone dynamique-72 points		
AF zone dynamique-153 points		
Suivi 3D		
AF zone groupée		
AF zone automatique		

a10 Restrictions du mode autofocus (définies par défaut sur Aucune restriction)	
AF-S	Choisissez les modes autofocus disponibles lorsque vous photographiez à l'aide du viseur (☐ 98).
AF-C	
Aucune restriction	
a11 Rotation du point AF (définie par défaut sur Désactivée)	
Activée	Cette option permet de renvoyer le point AF sélectionné d'un bord à l'autre de l'affichage.
Désactivée	
a12 Options des points AF	
Éclairage du point AF	Modifiez les réglages de l'affichage des points AF dans le viseur.
Mode de mise au point manuelle	
Assistance AF zone dynamique	
a13 Bague MAP manuelle mode AF (définie par défaut sur Activer)	
Activer	Cette option est disponible avec les objectifs compatibles. Sélectionnez Désactiver pour désactiver la mise au point effectuée à l'aide de la bague de mise au point en mode autofocus.
Désactiver	
b Mesure/exposition	
b1 Incrément de la sensibilité (défini par défaut sur 1/3 IL)	
1/3 IL	Sélectionnez les incréments utilisés pour le réglage de la sensibilité (ISO).
1/2 IL	
1 IL	
b2 Incrément de l'exposition (défini par défaut sur 1/3 IL)	
1/3 IL	Sélectionnez les incréments utilisés pour le réglage de la vitesse d'obturation, de l'ouverture et du bracketing.
1/2 IL	
1 IL	
b3 Incrément corr. expo./flash (défini par défaut sur 1/3 IL)	
1/3 IL	Sélectionnez l'incrément utilisé pour le réglage de la correction d'exposition et du flash.
1/2 IL	
1 IL	

b4 Correction d'exposition (définie par défaut sur Désactivée)	
Activée (réinitialisation auto.)	Choisissez si la correction d'exposition peut être réglée uniquement en tournant une molette de commande, sans appuyer sur la commande  .
Activée	
Désactivée	
b5 Mesure matricielle (définie par défaut sur Détection des visages activée)	
Détection des visages activée	Choisissez Détection des visages activée pour activer la détection des visages lorsque vous réalisez des portraits à l'aide de la mesure matricielle et du viseur ( 124).
Détection des visages désactivée	
b6 Zone pondérée centrale (définie par défaut sur ϕ 12 mm)	
ϕ 8 mm– ϕ 20 mm, Moyenne	Choisissez la taille de la zone à laquelle l'appareil photo accorde le plus d'importance en mesure pondérée centrale, lorsque vous photographiez à l'aide du viseur. Si un objectif sans microprocesseur ou AF-S Fisheye NIKKOR 8–15mm f/3.5–4.5E ED est fixé au boîtier, la taille de la zone est définie sur 12 mm.
b7 Réglage précis expo. opti. (défini par défaut sur Non)	
Oui	Affinez l'exposition pour chaque méthode de mesure. Des valeurs élevées produisent des vues plus claires, des valeurs basses des vues plus sombres.
Non	
c Tempo./ mémo. exposition	
c1 Mémo. expo. par déclencheur (définie par défaut sur Désactivée)	
Activée (appui à mi-course)	Choisissez si l'exposition est mémorisée, ou non, lorsque vous appuyez sur le déclencheur.
Activée (mode rafale)	
Désactivée	
c2 Temporisation du mode veille (définie par défaut sur 6 s)	
4 s–30 min., Pas de limite	Cette option permet de déterminer la durée pendant laquelle l'appareil photo continue de mesurer l'exposition alors qu'aucune opération n'est effectuée ( 34).

c3 Retardateur	
Délai du retardateur	Choisissez la temporisation du déclenchement, le nombre de vues prises à chaque pression du déclencheur ainsi que l'intervalle entre les prises de vues en mode retardateur.
Nombre de prises de vues	
Intervalle entre les vues	
c4 Extinction du moniteur	
Visualisation	Choisissez le délai au bout duquel le moniteur s'éteint lorsqu'aucune opération n'est effectuée.
Menus	
Affichage des informations	
Affichage des images	
Visée écran	
d Prise de vue/affichage	
d1 Cadence prise de vue en CL (définie par défaut sur 5 vps)	
6 vps–1 vps	Choisissez la cadence de prise de vue en mode CL . Notez que la cadence peut varier selon la source d'alimentation (□ 114).
d2 Nombre de vues maximal (défini par défaut sur 200)	
1–200	Choisissez le nombre maximal de photos pouvant être prises en une seule rafale en mode de déclenchement continu.
d3 Affichage de la sensibilité (défini par défaut sur Afficher le compteur de vues)	
Afficher la sensibilité	Choisissez si la sensibilité s'affiche sur l'écran de contrôle à la place du nombre de vues restantes.
Afficher le compteur de vues	
d4 Options déclenchement synchro. (définies par défaut sur Synchro.)	
Synchro.	Choisissez si le déclenchement des appareils photo distants est synchronisé avec celui de l'appareil photo principal.
Aucune synchro.	
d5 Temporisation miroir levé (définie par défaut sur Désactivée)	
3 s–0,2 s, Désactivée	Dans les situations où le moindre mouvement de l'appareil peut rendre les photos floues, vous pouvez retarder le déclenchement de 0,2 à 3 secondes environ après la levée du miroir.

d6 Obturation électro. au 1er rideau (définie par défaut sur **Désactiver**)

Activer	Activez ou désactivez l'obturation électronique au premier rideau en mode Q , Qc ou MUP ; cette option permet d'éliminer le flou provoqué par le mouvement de l'obturateur. Un obturateur mécanique est utilisé dans les autres modes de déclenchement quelle que soit l'option sélectionnée.
Désactiver	

d7 Séquence numérique images (définie par défaut sur **Activée**)

Activée	Choisissez la façon dont l'appareil photo attribue les numéros de fichiers.
Désactivée	
Réinitialiser	

d8 Couleur de mise en relief (définie par défaut sur **Rouge**)

Rouge	Choisissez la couleur utilisée pour la fonction de mise en relief de la mise au point. Il est possible d'activer ou de désactiver la mise en relief, ainsi que de régler sa sensibilité en appuyant sur la commande z en mode de visée écran et en sélectionnant Niveau de mise en relief (□ 45, 65).
Jaune	
Bleu	
Blanc	

d9 Quadrillage dans le viseur (défini par défaut sur **Désactivé**)

Activé	Choisissez d'afficher, ou non, un quadrillage dans le viseur.
Désactivé	

d10 Éclairage écran de contrôle (défini par défaut sur **Désactivé**)

Activé	Choisissez d'éclairer, ou non, l'écran de contrôle et les commandes lorsque la temporisation du mode veille est activée.
Désactivé	

Obturation électronique au premier rideau

Il est recommandé d'utiliser un objectif de type G, E ou D ; sélectionnez **Désactiver** si vous observez des lignes ou un voile lors de prises de vues avec d'autres objectifs. La vitesse d'obturation et la sensibilité maximales disponibles avec l'obturation électronique au premier rideau sont de 1/2000 s et 25600 ISO, respectivement.

d11 Visée écran en mode continu (défini par défaut sur **Activé**)

Activé	Choisissez si la visualisation plein écran est disponible lors des prises de vues en rafale (modes de déclenchement Cl , Ch et Qc) en mode de visée écran (☐ 37). Si Désactivé est sélectionné, non seulement le moniteur mais aussi son rétroéclairage s'éteignent au cours de l'exposition.
Désactivé	

d12 VR optique (défini par défaut sur **Activé**)

Activé	Activez ou désactivez la réduction de vibration sur les objectifs AF-P compatibles qui ne sont pas équipés d'un commutateur de réduction de vibration.
Désactivé	

e Bracketing/flash**e1 Vitesse de synchro. flash** (définie par défaut sur **1/250 s**)

1/250 s (Auto FP), 1/250 s–1/60 s	Choisissez une vitesse de synchronisation du flash.
-----------------------------------	---

e2 Vitesse d'obturation flash (définie par défaut sur **1/60 s**)

1/60 s–30 s	Choisissez la vitesse d'obturation la plus lente disponible lorsque vous utilisez le flash en modes P et A .
-------------	--

e3 Correction expo. pour flash (définie par défaut sur **Vue dans son ensemble**)

Vue dans son ensemble	Choisissez la manière dont l'appareil photo ajuste l'intensité du flash lors de l'utilisation de la correction d'exposition.
Arrière-plan uniquement	

🔪 Vitesse d'obturation = vitesse maximale de synchronisation du flash

Pour que la vitesse d'obturation corresponde à la vitesse maximale de synchronisation du flash en mode Auto à priorité vitesse ou Manuel, sélectionnez la vitesse d'obturation qui suit immédiatement la vitesse d'obturation la plus lente possible (30 s ou -). Un X (indicateur de synchronisation du flash) s'affiche alors dans le viseur et sur l'écran de contrôle.

🔪 Synchronisation ultra-rapide Auto FP

La synchronisation ultra-rapide Auto FP permet d'utiliser le flash à la vitesse d'obturation la plus rapide prise en charge par l'appareil photo et de choisir ainsi l'ouverture maximale afin d'obtenir une profondeur de champ réduite, même lorsque le sujet est en contre-jour sous un soleil intense. « FP » apparaît au niveau de l'indicateur du mode de flash, sur l'affichage des informations, lorsque la synchronisation ultra-rapide Auto FP est activée.

e4 Contrôle de la sensibilité auto. ↴ (défini par défaut sur **Sujet et arrière-plan**)

Sujet et arrière-plan	Choisissez si le contrôle automatique de sensibilité (ISO) en prise de vue au flash est modifié pour exposer correctement à la fois le sujet et l'arrière-plan ou uniquement le sujet principal.
Sujet uniquement	

e5 Mode lampe pilote (défini par défaut sur **Activé**)

Activé	Choisissez si les flashes optionnels compatibles CLS (□ 288) émettent un éclair pilote lorsque vous appuyez sur la commande Pv de l'appareil photo et photographiez à l'aide du viseur.
Désactivé	

e6 Bracketing auto. (mode M) (défini par défaut sur **Flash/vitesse**)





Flash/vitesse	Choisissez les réglages affectés lorsque le bracketing de l'exposition/du flash est activé en mode d'exposition M .
Flash/vitesse/ouverture	
Flash/ouverture	
Flash seulement	

e7 Sens du bracketing (défini par défaut sur **Mesure>Sous-expo.>Surexpo.**)

Mesure>Sous-expo.>Surexpo.	Choisissez le sens du bracketing pour le bracketing de l'exposition, du flash et de la balance des blancs.
Sous-expo.>Mesure>Surexpo.	

f Commandes

f1 Définition réglages perso.

Commande d'aperçu	Choisissez les fonctions attribuées aux commandes de l'appareil photo, soit lorsque ces dernières sont utilisées seules, soit lorsqu'elles sont associées aux molettes.
Commande d'aperçu + 	
Commande Fn1	
Commande Fn1 + 	
Commande Fn2	
Commande AF-ON	
Sélecteur secondaire	
Centre du sélecteur secondaire	
Centre du sélecteur secondaire + 	
Commande BKT + 	
Cde d'enregistrement vidéo + 	
Cdes de fonction MAP de l'objectif	

f2 Bouton central du sélecteur

Mode de prise de vue	Choisissez la fonction du bouton central du sélecteur multidirectionnel.
Mode de visualisation	
Visée écran	

f3 Mémo. vitesse & ouverture

Mémo. de la vitesse d'obturation	Mémorisez la vitesse d'obturation sur la valeur actuellement sélectionnée en mode S ou M , ou l'ouverture sur la valeur actuellement sélectionnée en mode A ou M .
Mémorisation de l'ouverture	

f4 Perso. molettes commande

Inverser la rotation	Choisissez les fonctions des molettes de commande principale et secondaire.
Fonctions par défaut	
Réglage de l'ouverture	
Menus et visualisation	
Défilement avec molette second.	





f5 Sélecteur multidirectionnel (défini par défaut sur **Ne rien faire**)

Redémarrer tempo. mode veille	Choisissez si le sélecteur multidirectionnel permet d'activer la temporisation du mode veille (☐ 34).
Ne rien faire	

f6 Commande lâchée + molette (défini par défaut sur **Non**)

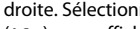

Oui	Sélectionner Oui permet aux réglages qui se font normalement en maintenant enfoncée une commande et en tournant une molette d'être effectués en tournant la molette une fois la commande relâchée. Ce réglage est annulé si l'on appuie une nouvelle fois sur l'une des commandes en question, si l'on appuie sur le déclencheur à mi-course ou si l'appareil photo entre en mode veille.
Non	



f7 Inverser les indicateurs (défini par défaut sur)

	Si  (-0+) est sélectionné, les indicateurs d'exposition sur l'écran de contrôle, dans le viseur et sur l'affichage des informations présentent les valeurs négatives à gauche et les positives à droite. Sélectionnez  (+0-) pour afficher les valeurs positives à gauche et les négatives à droite.
	



f8 Options commande visée écran (définies par défaut sur **Activer**)

Activer	La commande  peut être désactivée pour empêcher le démarrage accidentel de la visée écran.
Activer (tempo. mode veille active)	
Désactiver	





f9 Commutateur  (défini par défaut sur **Rétro-éclairage de l'écran ()**)

Rétro-éclairage de l'écran ()	Choisissez quels affichages s'éclairent lorsque l'on positionne le commutateur marche-arrêt sur  .
 et affichage des informations	

f10 Régler commandes de la MB-D18

Commande Fn	Choisissez les fonctions attribuées aux commandes de la poignée-alimentation MB-D18( 299) (en option).
Commande Fn + 	
Commande AF-ON	
Sélecteur multidirectionnel	

g Vidéo**g1 Définition réglages perso.**

Commande d'aperçu	Choisissez les fonctions attribuées aux commandes de l'appareil photo, soit lorsque ces dernières sont utilisées seules, soit lorsqu'elles sont associées aux molettes, dans le cas où le sélecteur de visée écran est positionné sur  en mode de visée écran. Notez que si Enregistrement de vidéos est sélectionné pour Déclencheur , le déclencheur ne permet pas d'effectuer des opérations autres que l'enregistrement vidéo.
Commande d'aperçu + 	
Commande Fn1	
Commande Fn1 + 	
Commande Fn2	
Centre du sélecteur secondaire	
Centre du sélecteur secondaire + 	Enregistrement de vidéos est sélectionné pour Déclencheur , le déclencheur ne permet pas d'effectuer des opérations autres que l'enregistrement vidéo.
Déclencheur	

g2 Luminosité des hautes lumières (définie par défaut sur **248**)

255-180	Choisissez la luminosité nécessaire pour générer l'affichage des hautes lumières sur les vidéos. Plus la valeur est basse, plus la plage des luminosités affichées comme hautes lumières est étendue. Si 255 est sélectionné, l'affichage des hautes lumières indiquera uniquement les zones susceptibles d'être surexposées.
---------	--

Menu Configuration : configuration de l'appareil photo

Formater la carte mémoire

Logement pr carte XQD	Pour lancer le formatage, choisissez un logement de carte mémoire et sélectionnez Oui . <i>Notez que le formatage supprime définitivement toutes les photos et les autres données de la carte mémoire du logement sélectionné.</i> Avant de lancer le formatage de la carte mémoire, n'oubliez pas de faire les sauvegardes nécessaires.
Logement pour carte SD	

Langue (Language)

Reportez-vous à la page 345.	Choisissez une langue pour les menus et les messages de l'appareil photo.
------------------------------	---

Fuseau horaire et date



Fuseau horaire	Cette option permet de modifier le fuseau horaire, de régler l'horloge de l'appareil photo, de synchroniser l'horloge avec celle du périphérique mobile, de choisir un format de date et d'activer ou de désactiver l'heure d'été. Si Activée est sélectionné pour Synchro. avec périphérique mobile et que la synchronisation est activée dans l'application SnapBridge, l'horloge de l'appareil photo peut être réglée sur l'heure communiquée par le périphérique mobile.
Date et heure	
Synchro. avec périphérique mobile	
Format de la date	
Heure d'été	

Luminosité du moniteur

Menus/Visualisation	Réglez la luminosité pour la visualisation, l'affichage des menus et la visée écran.
Visée écran	

Formatage des cartes mémoire

N'éteignez pas l'appareil photo ou ne retirez pas l'accumulateur ou les cartes mémoire pendant le formatage.

En plus de l'option **Formater la carte mémoire** du menu Configuration, les cartes mémoire peuvent être formatées à l'aide des commandes **ISO** () et **WB** () : maintenez appuyées ces deux commandes simultanément jusqu'à ce que les indicateurs de formatage s'affichent, puis appuyez à nouveau sur ces commandes pour formater la carte. Si deux cartes mémoire sont insérées lorsque vous appuyez une première fois sur ces commandes, la carte à formater est signalée par une icône clignotante. Tournez la molette de commande principale pour choisir un autre logement.

Équilibre couleur du moniteur

Modifiez l'équilibre colorimétrique du moniteur.

Horizon virtuel

Affichez un horizon virtuel basé sur les informations en provenance du détecteur d'inclinaison de l'appareil photo.

Affichage des informations

(défini par défaut sur **Automatique**)

Automatique

Réglez l'affichage des informations en fonction des différentes conditions de visionnage.

Manuel

Réglage précis de l'AF

Réglage précis de l'AF

Valeur enregistrée

Par défaut

Liste valeurs enregistrées

Vous pouvez affiner le réglage de la mise au point pour différents types d'objectifs. Le réglage précis de l'AF n'est pas recommandé dans la plupart des cas et il risque d'interférer avec la mise au point normale ; ne l'utilisez que si nécessaire. Le réglage précis automatique est disponible en mode de visée écran ; de plus amples informations sont disponibles dans le *Guide des menus* qui peut être téléchargé depuis le site Web de Nikon (☐ i).

Objectif sans microprocesseur

Numéro d'objectif

Focale (mm)

Ouverture maximale

Enregistrez la focale et l'ouverture maximale des objectifs sans microprocesseur afin de pouvoir les utiliser avec des fonctions réservées normalement aux objectifs à microprocesseur (☐ 218).

Nettoyer le capteur d'image

Nettoyer maintenant

Nettoyer démarrage/arrêt

Cette option fait vibrer le capteur d'image afin de retirer la poussière (☐ 312).

Verrouiller miroir/nettoyage

Verrouillez le miroir vers le haut afin de pouvoir retirer la poussière du capteur d'image avec une soufflette (☐ 315). Non disponible lorsque le niveau de charge de l'accumulateur est faible (☐ ou moins) ou lorsque l'appareil photo est connecté à un périphérique mobile en Bluetooth ou à d'autres périphériques en USB.

Photo de correction poussière

Démarrer	Cette option permet d'acquérir des données de référence pour l'option Correction poussière de Capture NX-D (□ ii).
Nettoyer capteur et démarrer	





Légende des images

Joindre une légende	Cette option permet d'ajouter une légende à vos nouvelles photos au fur et à mesure de leur enregistrement. Vous pouvez consulter les légendes sous forme de métadonnées dans le logiciel ViewNX-i ou Capture NX-D (□ ii).
Entrer une légende	

Informations de copyright

Joindre les infos de copyright	Ajoutez des informations de copyright aux photos au fur et à mesure de la prise de vue. Vous pouvez consulter les informations de copyright sous forme de métadonnées dans le logiciel ViewNX-i ou Capture NX-D (□ ii).
Photographe	
Copyright	

Saisie de texte

Un clavier s'affiche lorsqu'il est nécessaire de saisir du texte. Saisissez le texte en touchant les caractères sur l'écran tactile (pour commuter entre les majuscules, minuscules et symboles, touchez le bouton de sélection du clavier). Vous pouvez aussi vous servir du sélecteur multidirectionnel pour mettre en surbrillance le caractère souhaité dans la zone du clavier et appuyer sur son bouton central pour insérer le caractère en surbrillance à la position en cours du curseur (notez que si vous saisissez un caractère lorsque le champ est plein, le dernier caractère du champ est effacé). Pour effacer le caractère situé sous le curseur, appuyez sur la commande  (POUR EFFACER). Pour déplacer le curseur vers un autre emplacement, touchez l'écran ou maintenez appuyée la commande  et appuyez sur  ou . Pour terminer la saisie et revenir au menu précédent, appuyez sur .

Zone d'affichage du texte



Zone du clavier

Sélection du clavier

Options de signal sonore	
Signal sonore activé/désactivé	Choisissez la hauteur et le volume du signal sonore.
Volume	
Hauteur	
Commandes tactiles	
Activer/désactiver cdes tactiles	Réglez les paramètres des commandes tactiles (☐ 12).
Mvts pour visualisation plein écran	
HDMI	
Résolution de sortie	Réglez les paramètres de connexion aux périphériques HDMI.
Contrôle enregistrement externe	
Avancé	
Données de position	
Télécharger depuis périph. mobile	Réglez les paramètres des données de position (☐ 221).
Position	
Options du module GPS externe	
Options télécede sans fil (WR)	
Témoin DEL	Réglez les paramètres du témoin DEL et du mode de liaison pour les télécommandes radio sans fil (en option).
Mode de liaison	
Régler Fn télécommande (WR) (défini par défaut sur Aucune fonction)	
Aperçu	Choisissez la fonction attribuée à la commande Fn située sur les télécommandes radio sans fil (en option).
Mémorisation FV	
Mémorisation exposition/AF	
Mémorisation expo. seulement	
Mémo. expo. (réinit. au décl.)	
Mémorisation AF seulement	
AF-ON	
↕ Désactiver/activer	
+ NEF (RAW)	
Visée écran	
Aucune fonction	

Mode avion (défini par défaut sur Désactiver)	
Activer	Activez le mode avion pour désactiver les fonctionnalités sans fil des cartes Eye-Fi, ainsi que les connexions Bluetooth et Wi-Fi aux périphériques mobiles. Les connexions à d'autres périphériques à l'aide d'un système de communication sans fil peuvent être uniquement désactivées en retirant le système de l'appareil photo.
Désactiver	
Connecter au périphérique mobile	
Démarrer	Associez l'appareil photo à un périphérique mobile exécutant l'application SnapBridge comme décrit dans <i>SnapBridge Guide de connexion (pour reflex numériques)</i> (fourni).
Protection par mot de passe	
Envoyer vers périph. mobile (auto) (défini par défaut sur Désactivé)	
Activé	Sélectionnez Activé pour transférer les photos vers un périphérique mobile au fur et à mesure de la prise de vue.
Désactivé	
Wi-Fi	
Établir la connexion Wi-Fi	Réglez les paramètres Wi-Fi (réseau sans fil) pour pouvoir vous connecter à des périphériques mobiles.
Paramètres du réseau	
Paramètres actuels	
Réinitialiser réglages de connexion	
Bluetooth	
Connexion au réseau	Réglez les paramètres des connexions Bluetooth aux périphériques mobiles. L'appareil photo peut être associé à cinq périphériques mobiles différents maximum mais ne peut être connecté qu'à un périphérique à la fois.
Périphériques associés	
Envoyer si éteint	
Réseau	
Choisir le matériel	Réglez les paramètres FTP et réseau pour les réseaux locaux Ethernet et sans fil auxquels vous accédez avec un WT-7. Cette option est uniquement disponible lorsqu'un WT-7 est raccordé.
Paramètres du réseau	
Options	

Transfert Eye-Fi (défini par défaut sur Activer)	
Activer	Transférez les photos vers une destination pré-sélectionnée. Cette option s'affiche uniquement lorsqu'une carte Eye-Fi compatible est insérée.
Désactiver	
Marquage de conformité	
	Affichez une sélection des normes auxquelles l'appareil photo est conforme.
Type d'accu./pile MB-D18 (défini par défaut sur LR6 (AA alcaline))	
LR6 (AA alcaline)	Pour garantir le bon fonctionnement de l'appareil photo lorsque la poignée-alimentation MB-D18 (en option) est alimentée par des piles/accumulateurs AA, l'option sélectionnée dans ce menu doit correspondre au type de piles/accumulateurs insérés dans la poignée-alimentation.
HR6 (AA Ni-MH)	
FR6 (AA lithium)	
Ordre d'alimentation (défini par défaut sur Accu./piles de MB-D18 d'abord)	
Accu./piles de MB-D18 d'abord	Ce réglage permet de choisir si l'accumulateur de l'appareil photo ou les piles/accumulateurs de la poignée-alimentation doivent être utilisés en priorité, lorsque l'appareil est équipé d'une poignée-alimentation MB-D18 (en option).
Accu. de l'appareil d'abord	
Informations de l'accumulateur	
	Affichez les informations relatives à l'accumulateur actuellement inséré dans l'appareil photo.
Photo si carte absente ? (définie par défaut sur Activer le déclenchement)	
Désactiver déclenchement	Autorisez ou non le déclenchement si aucune carte mémoire n'est insérée.
Activer le déclenchement	

Enregistrer/charger réglages

Enregistrer les réglages

Charger les réglages

Enregistrez les réglages de l'appareil photo sur une carte mémoire ou chargez des réglages depuis une carte mémoire. Il est possible de partager les fichiers de réglages avec d'autres appareils photo D850.

Réinitialiser tous les réglages

Réinitialiser

Ne pas réinitialiser

Réinitialisez tous les réglages à l'exception des options sélectionnées pour **Langue (Language)** et **Fuseau horaire et date** dans le menu Configuration.

Version du firmware

Affichez la version actuelle du firmware (microprogramme) de l'appareil photo.

Réinitialiser tous les réglages

Les informations de copyright et les autres entrées créées par l'utilisateur sont également réinitialisées. Nous vous recommandons d'enregistrer les réglages à l'aide de l'option **Enregistrer/charger réglages** du menu Configuration avant d'effectuer une réinitialisation.

Menu Retouche : création de copies retouchées

Traitement NEF (RAW)

Sélectionner les image(s)	Créez des copies au format JPEG à partir de photos NEF (RAW).
Sélectionner les dates	
Sélectionner toutes les images	
Choisir la destination	

Recadrer

Créez une copie recadrée de la photo sélectionnée.

Redimensionner

Sélectionner les image(s)	Créez de petites copies des photos sélectionnées.
Choisir la destination	
Choisir la taille	

D-Lighting

Éclaircissez les ombres. Choisissez cette option pour les photos sombres ou en contre-jour.

Correction des yeux rouges

Corrigez l'effet « yeux rouges » parfois visible sur les photos prises au flash.

Redresser

Créez des copies redressées. Vous pouvez redresser les images jusqu'à 5° par incréments de 0,25° environ.

Contrôle de la distorsion

Automatique	Créez des copies présentant une distorsion périphérique réduite. Utilisez cette option pour réduire la distorsion en barillet des photos prises avec des objectifs grand-angle ou la distorsion en coussinet des photos prises au téléobjectif. Sélectionnez Automatique pour que l'appareil photo corrige automatiquement la distorsion.
Manuel	

Perspective

Créez des copies qui réduisent les effets de perspective d'un objet haut photographié d'en bas.

Effets de filtres

Skylight

Créez les effets des filtres suivants :

Filtre couleurs chaudes

- **Skylight** : effet de filtre « skylight » qui rend l'image moins bleue
- **Filtre couleurs chaudes** : effet de filtre produisant une dominante couleur « chaude »

Monochrome

Noir et blanc

Vous pouvez créer des copies en **Noir et blanc**, **Sépia** ou **Couleurs froides** (bleu et blanc monochrome).

Sépia

Couleurs froides



Superposition des images

La superposition des images combine deux photos au format NEF (RAW) existantes pour créer une seule photo enregistrée en plus des originaux. La **Superposition des images** ne peut être sélectionnée qu'en appuyant sur **MENU** et en sélectionnant l'onglet .

Recadrer la vidéo

Coupez certaines séquences afin de créer des copies modifiées des vidéos ( 78).

Comparaison côte à côte

Comparez les copies retouchées aux photos originales. La **Comparaison côte à côte** est uniquement disponible lorsque vous affichez le menu Retouche en appuyant sur  tout en maintenant enfoncée la commande  ou en appuyant sur **z** et en sélectionnant **Retouche** en mode de visualisation plein écran lorsqu'une image retouchée ou originale est affichée.

Menu personnalisé / Réglages récents

Ajouter des éléments

MENU VISUALISATION	Créez un menu personnalisé pouvant comporter jusqu'à 20 rubriques, sélectionnées dans les menus Visualisation, Prise de vue photo, Prise de vue vidéo, Réglages personnalisés, Configuration et Retouche.
MENU PRISE DE VUE PHOTO	
MENU PRISE DE VUE VIDÉO	
MENU RÉGLAGES PERSO.	
MENU CONFIGURATION	
MENU RETOUCHE	

Supprimer des éléments

Supprimez des rubriques du Menu personnalisé.

Ordonner les éléments

Classez les rubriques dans le Menu personnalisé.

Choisir l'onglet





(par défaut sur **MENU PERSONNALISÉ**)



MENU PERSONNALISÉ	Choisissez le menu affiché dans l'onglet « Menu personnalisé/Réglages récents ». Sélectionnez RÉGLAGES RÉCENTS pour afficher un menu répertoriant les 20 derniers réglages utilisés.
RÉGLAGES RÉCENTS	

Remarques techniques

Veillez consulter ce chapitre pour en savoir plus sur les accessoires compatibles, le nettoyage et le rangement de l'appareil photo, ainsi que sur la procédure à suivre en cas d'affichage d'un message d'erreur ou de problèmes avec l'appareil photo.

Objectifs compatibles

Réglage de l'appareil photo Objectif/accessoire		Mode de mise au point		Mode d'exposition		Système de mesure			
		AF	M (avec télémètre électronique) ¹	P S	A M	 ²		 ³  ⁴	 * ⁵
						3D	Couleur		
Objectifs à microprocesseur ⁶	Type G, E ou D ⁷ ; AF-S, AF-P, AF-I	✓	✓	✓	✓	✓	—	✓ ⁸	✓
	PC NIKKOR 19mm f/4E ED	—	✓ ⁹	✓ ⁹	✓ ⁹	✓ ⁹	—	✓ ^{8,9}	✓ ⁹
	Gamme PC-E NIKKOR ¹⁰	—	✓ ⁹	✓ ⁹	✓ ⁹	✓ ⁹	—	✓ ^{8,9}	✓ ⁹
	PC Micro 85mm f/2.8D ^{10,11}	—	✓ ⁹	—	✓ ¹²	✓ ⁹	—	✓ ^{8,9}	✓ ⁹
	Téléconvertisseur AF-S/AF-I ¹³	✓	✓	✓	✓	✓	—	✓ ⁸	✓
	Autres AF NIKKOR (sauf objectifs pour F3AF)	✓ ¹⁴	✓ ¹⁴	✓	✓	—	✓	✓ ⁸	—
	AI-P NIKKOR	—	✓ ¹⁵	✓	✓	—	✓	✓ ⁸	—

Réglage de l'appareil photo		Mode de mise au point		Mode d'exposition		Système de mesure			
		AF	M (avec télémetre électronique) ¹	P S	A M	 ²		 ³	 ⁴
Objectif/accessoire								3D	Couleur
Objectifs sans microprocesseur ¹⁶	Objectifs gamme E Nikon ou NIKKOR AI, AI modifié ¹⁷	—	✓ ¹⁵	—	✓ ¹⁸	—	✓ ¹⁹	✓ ²⁰	—
	Medical-NIKKOR 120mm f/4	—	✓	—	✓ ²¹	—	—	—	—
	Reflex-NIKKOR	—	—	—	✓ ¹⁸	—	—	✓ ²⁰	—
	PC-NIKKOR	—	✓ ⁹	—	✓ ²²	—	—	✓	—
	Téléconvertisseur de type AI ²³	—	✓ ²⁴	—	✓ ¹⁸	—	✓ ¹⁹	✓ ²⁰	—
	Soufflet PB-6 ²⁵	—	✓ ²⁴	—	✓ ²⁶	—	—	✓	—
	Bagues allonge auto (série PK-11A, 12 ou 13 ; PN-11)	—	✓ ²⁴	—	✓ ¹⁸	—	—	✓	—

- La mise au point manuelle est disponible avec tous les objectifs.
- Matricielle.
- Pondérée centrale.
- Spot.
- Pondérée sur les hautes lumières.
- Les objectifs IX-NIKKOR ne peuvent pas être utilisés.
- Fonction Réduction de vibration (VR) prise en charge par les objectifs VR.
- La mesure spot effectue la mesure sur le point AF sélectionné (□ 124).
- Ne peut pas être utilisé en cas de décentrement ou de bascule de l'objectif.
- Un voile, des lignes et d'autres parasites (« bruit ») risquent d'apparaître sur les photos prises avec la fonction d'obturation électronique au premier rideau. Pour éviter cela, sélectionnez **Désactiver** pour le réglage personnalisé d6 (**Obturation électro. au 1er rideau**, □ 265).
- Les systèmes de mesure de l'exposition et de contrôle du flash de l'appareil photo ne fonctionnent pas correctement en cas de décentrement et/ou bascule de l'objectif, ou si l'ouverture utilisée n'est pas l'ouverture maximale.
- Mode d'exposition Manuel uniquement.

- 13 Pour obtenir des informations sur les points AF disponibles pour l'autofocus et le télémètre électronique, reportez-vous à « Téléconvertisseurs AF-S/AF-I et points AF disponibles » (□ 96).
 - 14 Lorsque la mise au point est effectuée à la distance minimale avec les objectifs AF 80–200mm f/2.8, AF 35–70mm f/2.8, AF 28–85mm f/3.5–4.5 <Nouveau> ou AF 28–85mm f/3.5–4.5 en position téléobjectif maximal, il se peut que l'indicateur de mise au point s'affiche alors que l'image n'est pas nette dans le viseur. Faites la mise au point manuellement jusqu'à ce que l'image soit nette.
 - 15 Avec une ouverture maximale de f/5.6 ou plus lumineuse.
 - 16 Certains objectifs ne sont pas compatibles. Reportez-vous au paragraphe « Accessoires et objectifs sans microprocesseur incompatibles » (□ 285).
 - 17 La rotation du collier de fixation sur trépied de l'objectif AI 80–200mm f/2.8 ED est limitée dans son amplitude par le boîtier de l'appareil photo. Il est impossible de changer les filtres lorsque l'appareil photo est équipé de l'objectif AI 200–400mm f/4 ED.
 - 18 Si l'ouverture maximale est indiquée à l'aide de **Objectif sans microprocesseur** (□ 218), la valeur de l'ouverture s'affiche dans le viseur et sur l'écran de contrôle.
 - 19 Peut être utilisé uniquement si la focale de l'objectif et l'ouverture maximale sont précisées à l'aide de l'option **Objectif sans microprocesseur** (□ 218). Utilisez la mesure spot ou la mesure pondérée centrale si vous n'obtenez pas les résultats souhaités.
 - 20 Pour améliorer la précision, indiquez la focale et l'ouverture maximale de l'objectif à l'aide de l'option **Objectif sans microprocesseur** (□ 218).
 - 21 Peut être utilisé en mode d'exposition Manuel à des vitesses d'obturation plus lentes d'un incrément ou plus que la vitesse de synchronisation du flash.
 - 22 Exposition déterminée par le pré-réglage de l'ouverture de l'objectif. En mode d'exposition Auto à priorité ouverture, pré-réglez l'ouverture à l'aide de la bague des ouvertures de l'objectif avant d'exécuter la fonction de mémorisation de l'exposition ou de décentrer l'objectif. En mode d'exposition Manuel, pré-réglez l'ouverture à l'aide de la bague des ouvertures de l'objectif et déterminez l'exposition avant de décentrer l'objectif.
 - 23 Correction d'exposition nécessaire en cas d'utilisation d'un AI 28–85mm f/3.5–4.5, AI 35–105mm f/3.5–4.5, AI 35–135mm f/3.5–4.5 ou AF-S 80–200mm f/2.8D.
 - 24 Avec une ouverture effective maximale de f/5.6 ou plus lumineuse.
 - 25 Nécessite la bague allonge auto PK-12 ou PK-13. L'espaceur PB-6D peut être nécessaire en fonction de l'orientation de l'appareil photo.
 - 26 Pré-réglez l'ouverture. En mode d'exposition Auto à priorité ouverture, réglez l'ouverture sur l'objectif avant de définir l'exposition et de prendre une photo.
- Le dispositif de reproduction PF-4 requiert le support d'appareil photo PA-4.
 - Du bruit sous forme de lignes peut apparaître lorsque l'autofocus est utilisé à des sensibilités (ISO) élevées. Utilisez la mise au point manuelle ou la mémorisation de la mise au point. Des lignes peuvent également apparaître à des sensibilités (ISO) élevées lorsque vous réglez l'ouverture pendant l'enregistrement vidéo ou en mode de visée écran photo.

Pour reconnaître les objectifs à microprocesseur et les objectifs de types G, E et D

Il est recommandé d'utiliser des objectifs à microprocesseur (notamment de types G, E et D) ; notez cependant qu'il est impossible d'utiliser les objectifs IX-NIKKOR. Les objectifs à microprocesseur se reconnaissent grâce à des contacts électriques et les objectifs de types G, E et D, grâce à une lettre sur la monture de l'objectif. Les objectifs de types G et E ne sont pas équipés d'une bague des ouvertures.

*Contacts du
microprocesseur*

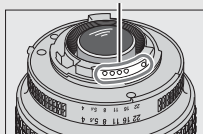

*Objectif à
microprocesseur*

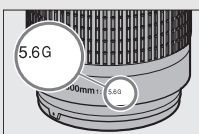

Objectif de types G/E

Bague des ouvertures

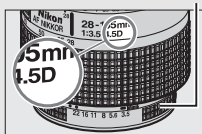

Objectif de type D

Ouverture de l'objectif

Le chiffre situé après le f dans les noms d'objectifs indique l'ouverture maximale de l'objectif.

Objectifs sans microprocesseur compatibles

L'option **Objectif sans microprocesseur** (☐ 218) permet d'avoir accès à de nombreuses fonctions normalement disponibles uniquement avec les objectifs à microprocesseur, notamment la mesure matricielle couleur ; si aucune donnée n'est précisée, la mesure pondérée centrale sera utilisée à la place de la mesure matricielle couleur, et si l'ouverture maximale n'est pas précisée, l'appareil photo indiquera l'écart entre l'ouverture sélectionnée et l'ouverture maximale : vous devrez lire l'ouverture réelle sur la bague des ouvertures.

☑ Accessoires et objectifs sans microprocesseur incompatibles

Les accessoires et objectifs sans microprocesseur suivants ne PEUVENT PAS être utilisés avec le D850 :

- Téléconvertisseur AF TC-16A
- Objectifs non AI
- Objectifs nécessitant l'unité de mise au point AU-1 (400mm f/4.5, 600mm f/5.6, 800mm f/8, 1200mm f/11)
- Fisheye (6mm f/5.6, 7.5mm f/5.6, 8mm f/8, OP 10mm f/5.6)
- 2.1cm f/4
- Bague allonge K2
- 180–600mm f/8 ED (numéros de série 174041–174180)
- 360–1200mm f/11 ED (numéros de série 174031–174127)
- 200–600mm f/9.5 (numéros de série 280001–300490)
- Objectifs AF pour le F3AF (AF 80mm f/2.8, AF 200mm f/3.5 ED, Téléconvertisseur AF TC-16)
- PC 28mm f/4 (numéro de série 180900 ou antérieur)
- PC 35mm f/2.8 (numéros de série 851001–906200)
- PC 35mm f/3.5 (ancien modèle)
- Reflex 1000mm f/6.3 (ancien modèle)
- Reflex 1000mm f/11 (numéros de série 142361–143000)
- Reflex 2000mm f/11 (numéros de série 200111–200310)

✍ Objectifs VR

Il n'est pas recommandé d'utiliser les objectifs répertoriés ci-dessous lors de prises de vues en pose longue ou en sensibilité (ISO) élevée, car en raison de la conception du système de réglage de la réduction de vibration (VR), les photos obtenues risquent d'être voilées. Nous vous recommandons de désactiver la réduction de vibration lorsque vous utilisez d'autres objectifs VR.

- AF-S VR Zoom-Nikkor 24–120mm f/3.5–5.6G IF-ED
- AF-S VR Zoom-Nikkor 70–200mm f/2.8G IF-ED
- AF-S VR Zoom-Nikkor 70–300mm f/4.5–5.6G IF-ED
- AF-S VR Nikkor 200mm f/2G IF-ED
- AF-S VR Nikkor 300mm f/2.8G IF-ED
- AF-S NIKKOR 16–35mm f/4G ED VR
- AF-S NIKKOR 24–120mm f/4G ED VR
- AF-S NIKKOR 28–300mm f/3.5–5.6G ED VR
- AF-S NIKKOR 400mm f/2.8G ED VR
- AF-S NIKKOR 500mm f/4G ED VR
- AF-S DX VR Zoom-Nikkor 18–200mm f/3.5–5.6G IF-ED
- AF-S DX NIKKOR 16–85mm f/3.5–5.6G ED VR
- AF-S DX NIKKOR 18–200mm f/3.5–5.6G ED VR II
- AF-S DX Micro NIKKOR 85mm f/3.5G ED VR
- AF-S DX NIKKOR 55–300mm f/4.5–5.6G ED VR

Calcul de l'angle de champ

L'appareil photo peut être utilisé avec les objectifs Nikon destinés aux appareils photo 24×36 . Si un objectif de format 24×36 est fixé, l'angle de champ sera identique à celui d'une vue d'un film 24×36 ($35,9 \times 23,9$ mm).

Si vous le souhaitez, vous pouvez vous servir de l'option **Zone d'image** du menu Prise de vue photo pour choisir un angle de champ différent de celui de l'objectif en cours d'utilisation. Si un objectif de format 24×36 est fixé, vous pouvez réduire l'angle de champ par $1,5\times$ ou $1,2\times$ en sélectionnant **DX (24×16)** ou **$1,2\times$ (30×20)** afin d'exposer une zone plus petite, ou vous pouvez modifier le format d'image en sélectionnant **$5 : 4$ (30×24)** ou **$1 : 1$ (24×24)**. Les tailles des zones exposées par les différentes options de Zone d'image sont indiquées ci-dessous.

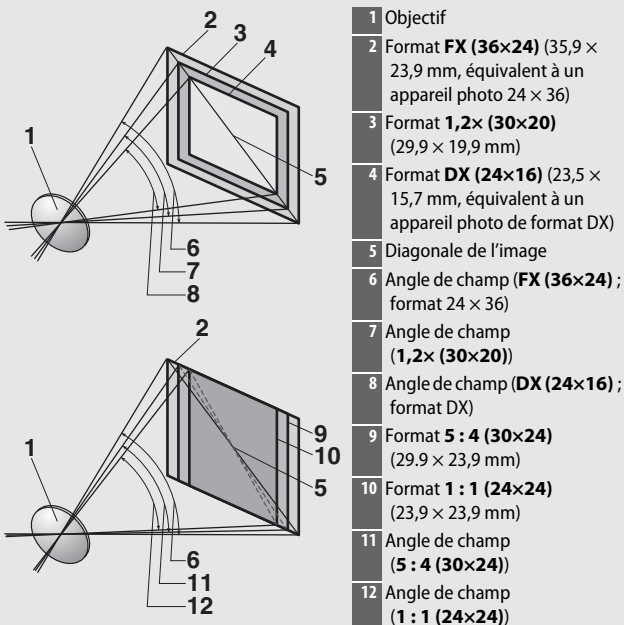

Calcul de l'angle de champ (suite)

L'angle de champ au format **DX (24×16)** est environ 1,5 fois plus petit que l'angle de champ au format 24×36 , tandis que l'angle de champ au format **1,2× (30×20)** est environ 1,2 fois plus petit, l'angle de champ au format **5 : 4 (30×24)** est environ 1,1 fois plus petit et l'angle de champ au format **1 : 1 (24×24)** est environ 1,3 fois plus petit. Pour calculer la focale des objectifs au format 24×36 , multipliez la focale de l'objectif par environ 1,5 lorsque **DX (24×16)** est sélectionné, par environ 1,2 lorsque **1,2× (30×20)** est sélectionné, par environ 1,1 lorsque **5 : 4 (30×24)** est sélectionné ou par environ 1,3 lorsque **1 : 1 (24×24)** est sélectionné (par exemple, la focale effective d'un objectif 50 mm au format 24×36 serait de 75 mm si **DX (24×16)** était sélectionné, de 60 mm si **1,2× (30×20)** était sélectionné ou de 55 mm si **5 : 4 (30×24)** était sélectionné ou de 65 mm si **1 : 1 (24×24)** était sélectionné).

Système d'éclairage créatif Nikon (CLS)





Le Système évolué d'éclairage créatif (CLS, Creative Lighting System) de Nikon permet de produire de meilleures photos au flash grâce à une meilleure communication entre l'appareil photo et les flashes compatibles.

■ Flashes compatibles CLS

Les fonctions suivantes sont disponibles avec les flashes compatibles CLS :

		SB-5000	SB-910, SB-900, SB-800	SB-700	SB-600	SB-500	SU-800	SB-R200	SB-400	SB-300	
Un seul flash	i-TTL	Dosage flash/ ambiance i-TTL pour reflex numérique ¹	✓	✓	✓	✓	✓	—	—	✓	✓
		Flash/ambiance i-TTL standard pour reflex numérique	✓ ²	✓ ²	✓	✓ ²	✓	—	—	✓	✓
	 A	Ouverture auto	✓	✓ ³	—	—	—	—	—	—	—
	A	Auto non TTL	— ⁴	✓ ³	—	—	—	—	—	—	—
	GN	Manuel à priorité distance	✓	✓	✓	—	—	—	—	—	—
	M	Manuel	✓	✓	✓	✓	✓ ⁵	—	—	✓ ⁵	✓ ⁵
	RPT	Flash stroboscopique	✓	✓	—	—	—	—	—	—	—

		SB-5000	SB-910, SB-900, SB-800	SB-700	SB-600	SB-500	SU-800	SB-R200	SB-400	SB-300	
Système évolué de flash asservi sans fil (optique)	Flash principal	Contrôle des flashes asservis	✓	✓	✓	—	✓ ⁵	✓	—	—	
		i-TTL i-TTL	✓	✓	✓	—	✓ ⁵	—	—	—	
		[A:B] Commande sans fil rapide	✓	—	✓	—	—	✓ ⁶	—	—	
		⊗A Ouverture auto	✓	✓	—	—	—	—	—	—	
		A Auto non TTL	—	— ⁷	—	—	—	—	—	—	
		M Manuel	✓	✓	✓	—	✓ ⁵	—	—	—	
		RPT Flash stroboscopique	✓	✓	—	—	—	—	—	—	
	Flash asservi	i-TTL i-TTL	✓	✓	✓	✓	✓	—	✓	—	
		[A:B] Commande sans fil rapide	✓	✓	✓	✓	✓	—	✓	—	
		⊗A/A Ouverture auto/ auto non TTL	✓ ⁸	✓ ⁸	—	—	—	—	—	—	
		M Manuel	✓	✓	✓	✓	✓	—	✓	—	
		RPT Flash stroboscopique	✓	✓	✓	✓	✓	—	—	—	
	Système évolué de flash asservi sans fil (radio)		✓ ⁹	—	—	—	—	—	—	—	—
	Communication des informations colorimétriques (flash)		✓	✓	✓	✓	✓	—	—	✓	✓
Communication des informations colorimétriques du flash (éclairage DEL)		—	—	—	—	✓	—	—	—	—	
Synchro ultra-rapide Auto FP ¹⁰		✓	✓	✓	✓	✓	✓	✓	—	—	
Mémorisation FV ¹¹		✓	✓	✓	✓	✓	✓	✓	✓	✓	
Assistance AF pour autofocus multizone		✓	✓	✓	✓	—	✓ ¹²	—	—	—	
Atténuation des yeux rouges		✓	✓	✓	✓	✓	—	—	✓	—	
Lampe pilote de l'appareil photo		✓	✓	✓	✓	✓	✓	✓	—	—	
Contrôle unifié du flash		✓	—	—	—	✓	—	—	✓	✓	
Mise à jour du firmware du flash par l'appareil photo		✓	✓ ¹³	✓	—	✓	—	—	—	✓	

- 1 Non disponible avec la mesure spot.
- 2 Peut également être sélectionné avec le flash.
- 3 Sélection du mode A/A effectuée sur le flash à l'aide de réglages personnalisés. Sauf si vous avez indiqué les données de l'objectif à l'aide de l'option **Objectif sans microprocesseur** du menu Configuration, « A » est sélectionné lorsque vous utilisez un objectif sans microprocesseur.
- 4 Sauf si vous avez indiqué les données de l'objectif à l'aide de l'option **Objectif sans microprocesseur** du menu Configuration, « Auto non TTL » est sélectionné lorsque vous utilisez un objectif sans microprocesseur.
- 5 Peut uniquement être sélectionné à l'aide de l'option **Contrôle du flash** de l'appareil photo.
- 6 Disponible uniquement avec les prises de vues en gros plan.
- 7 Sauf si vous avez indiqué les données de l'objectif à l'aide de l'option **Objectif sans microprocesseur** du menu Configuration, le mode Auto non TTL (A) est utilisé avec les objectifs sans microprocesseur, quel que soit le mode sélectionné sur le flash.
- 8 Le choix de A ou A dépend de l'option sélectionnée avec le flash principal.
- 9 Prend en charge les mêmes fonctionnalités que les flashes asservis avec le système AWL optique.
- 10 Disponible uniquement en modes de contrôle i-TTL, A, A, GN et M.
- 11 Disponible uniquement en mode de contrôle du flash i-TTL ou lorsque le flash est paramétré pour émettre des pré-éclairs pilotes en mode de contrôle du flash A ou A.
- 12 Disponible uniquement en mode contrôleur.
- 13 Il est possible de mettre à jour les firmwares (microprogrammes) des SB-910 et SB-900 depuis l'appareil photo.

Contrôleur de flash sans fil SU-800 : lorsqu'il est monté sur un appareil photo compatible CLS, le SU-800 permet de commander jusqu'à trois groupes de flashes SB-5000, SB-910, SB-900, SB-800, SB-700, SB-600, SB-500 ou SB-R200. Le SU-800 n'est pas lui-même doté d'un flash.

Lampe pilote

Les flashes compatibles CLS émettent un éclair pilote lorsque vous appuyez sur la commande **Pv** de l'appareil photo. Cette fonction permet de prévisualiser l'éclairage global produit par l'ensemble des flashes, dans le cadre d'une installation sans fil. Vous pouvez désactiver la lampe pilote à l'aide du réglage personnalisé e5 (**Mode lampe pilote**,  267).

Autres flashes

Les flashes suivants peuvent être utilisés en modes Auto non TTL et Manuel.

Flash	SB-80DX, SB-28DX, SB-28, SB-26, SB-25, SB-24	SB-50DX	SB-30, SB-27 ¹ , SB-22S, SB-22, SB-20, SB-16B, SB-15	SB-23, SB-29 ² , SB-21B ² , SB-29S ²
Mode de flash				
A Auto non TTL	✓	—	✓	—
M Manuel	✓	✓	✓	✓
Flash stroboscopique	✓	—	—	—
REAR Synchro sur le second rideau³	✓	✓	✓	✓

- 1 Le mode de flash est automatiquement réglé sur TTL et le déclenchement est impossible. Réglez le flash sur **A** (Auto non TTL).
- 2 L'autofocus est disponible uniquement avec les objectifs AF-S VR Micro-Nikkor 105mm f/2.8G IF-ED et AF-S Micro NIKKOR 60mm f/2.8G ED.
- 3 Disponible si vous utilisez l'appareil photo pour sélectionner le mode de flash.

Utilisation de la mémorisation FV avec des flashes optionnels

La mémorisation FV (☐ 196) est disponible avec les flashes optionnels en modes de contrôle de flash TTL et (lorsqu'ils sont disponibles) ⓂA avec pré-éclair pilote et A avec pré-éclair pilote (reportez-vous au manuel fourni avec le flash pour en savoir plus). Notez que si le système évolué de flash asservi sans fil est utilisé pour commander des flashes asservis, vous devrez régler le mode de contrôle du flash principal ou d'au moins un groupe asservi sur TTL, ⓂA ou A.

Mesure

Les zones de mesure pour la mémorisation FV en cas d'utilisation d'un flash optionnel sont les suivantes :

Flash	Mode de flash	Zone mesurée
Flash autonome	i-TTL	Cercle de 6 mm au centre de la vue
	ⓂA	Zone mesurée par le système de mesure de l'exposition du flash
Utilisé avec d'autres flashes (Système évolué de flash asservi sans fil)	i-TTL	Vue dans son ensemble
	ⓂA	Zone mesurée par le système de mesure de l'exposition du flash
	A	

☑ Remarques sur les flashes optionnels

Reportez-vous au manuel du flash pour des instructions détaillées. Si le flash prend en charge le Système d'éclairage créatif Nikon, reportez-vous à la section relative aux reflex numériques compatibles CLS. Le D850 n'est pas inclus dans la catégorie « Reflex numérique » des manuels du SB-80DX, du SB-28DX et du SB-50DX.

Vous pouvez utiliser le contrôle de flash i-TTL à des sensibilités comprises entre 64 et 12800 ISO. Si la sensibilité est supérieure à 12800 ISO, vous risquez de ne pas obtenir les résultats souhaités à certaines distances ou avec certaines ouvertures. Si le témoin de disponibilité du flash (⚡) clignote pendant environ trois secondes après la prise de vue en mode i-TTL ou Auto non TTL, cela signifie que le flash s'est déclenché à pleine puissance et que votre photo risque d'être sous-exposée (flashes compatibles CLS uniquement).

Si vous utilisez un câble de synchronisation de la gamme SC-17, 28 ou 29 pour une prise de vue avec flash dissocié de l'appareil, une exposition correcte peut s'avérer impossible en mode i-TTL. Nous vous recommandons de sélectionner le mode flash/ambiance i-TTL standard. Faites une photo test et vérifiez les résultats sur le moniteur.

En mode i-TTL, utilisez le diffuseur intégré ou le dôme de diffusion fourni avec le flash. N'employez pas d'autres diffuseurs car cela peut vous empêcher d'obtenir une exposition correcte.

En mode d'exposition **P**, l'ouverture maximale (valeur minimale) est limitée en fonction de la sensibilité, comme indiqué ci-dessous :

Ouverture maximale pour une sensibilité (ISO) de :								
64	100	200	400	800	1600	3200	6400	12800
3.5	4	5	5.6	7.1	8	10	11	13



Si l'ouverture maximale de l'objectif est inférieure à celles indiquées ci-dessus, la valeur maximale de l'ouverture correspond à l'ouverture maximale de l'objectif.

Du bruit sous forme de lignes risque d'être présent sur les photos prises au flash avec une alimentation SD-9 ou SD-8A installée directement sur l'appareil photo. Réduisez la sensibilité (ISO) ou augmentez la distance séparant l'appareil photo de l'alimentation.

Remarques sur les flashes optionnels (suite)

Les flashes SB-5000, SB-910, SB-900, SB-800, SB-700, SB-600, SB-500 et SB-400 sont dotés d'une fonction d'atténuation des yeux rouges, et les flashes SB-5000, SB-910, SB-900, SB-800, SB-700, SB-600 ainsi que le contrôleur SU-800 disposent d'un illuminateur d'assistance AF, avec les restrictions suivantes :



- **SB-5000** : l'éclairage d'assistance AF est disponible pour les points AF indiqués ci-dessous lorsque des objectifs AF 24–135 mm sont utilisés.

Focale		
24–49 mm	50–84 mm	85–135 mm
		

- **SB-910 et SB-900** : l'éclairage d'assistance AF est disponible pour les points AF indiqués ci-dessous lorsque des objectifs AF 17–135 mm sont utilisés.

Focale	
17–19 mm	20–135 mm
	

- **SB-800, SB-600 et SU-800** : l'éclairage d'assistance AF est disponible pour les points AF indiqués ci-dessous lorsque des objectifs AF 24–105 mm sont utilisés.

Focale		
24–34 mm	35–49 mm	50–105 mm
		

- **SB-700** : l'éclairage d'assistance AF est disponible pour les points AF indiqués ci-dessous lorsque des objectifs AF 24–135 mm sont utilisés.

Focale	
24–27 mm	28–135 mm

Selon l'objectif utilisé et la scène enregistrée, l'indicateur de mise au point (●) peut s'afficher même si le sujet n'est pas net, ou l'appareil photo peut ne pas parvenir à effectuer la mise au point et le déclenchement est désactivé.

Flashes optionnels

En modes de contrôle du flash i-TTL et ouverture auto (⊕A), la valeur de correction du flash sélectionnée avec le flash optionnel ou l'option **Contrôle du flash** du menu Prise de vue photo s'ajoute à celle sélectionnée avec la commande  et la molette de commande.

Autres accessoires

Une variété d'accessoires sont disponibles pour le D850.

Sources d'alimentation	<ul style="list-style-type: none">• Accumulateur Li-ion EN-EL15c/EN-EL15b/EN-EL15a/EN-EL15 (☐ 14, 347) ; notez qu'il est possible de prendre moins de photos par charge avec un EN-EL15 qu'avec un EN-EL15c/EN-EL15b/EN-EL15a (☐ 365)• Chargeur d'accumulateur MH-25a (☐ 14, 347)• Poignée-alimentation MB-D18• Connecteur d'alimentation EP-5B, adaptateur secteur EH-5b et EH-5c
Systèmes de communication sans fil (☐ 275)	Système de communication sans fil WT-7
Télécommandes radio sans fil	<ul style="list-style-type: none">• Télécommande radio sans fil WR-1• Télécommande radio sans fil WR-R10 (nécessite l'adaptateur WR WR-A10)• Télécommande radio sans fil WR-T10
Accessoires pour l'oculaire du viseur	<ul style="list-style-type: none">• Œilleton en caoutchouc DK-19• Lentilles correctrices DK-17C• Oculaire-loupe de visée DK-17M• Loupe DG-2 (nécessite l'adaptateur d'oculaire DK-18)• Oculaire antibuée DK-14/oculaire antibuée DK-17A• Oculaire traité au fluor DK-17F• Viseur d'angle DR-5/viseur d'angle DR-4
Câbles HDMI	Câble HDMI HC-E1
Volets de la griffe flash	Volet de la griffe flash BS-3/volet de la griffe flash BS-1
Bouchons de boîtier	Bouchon de boîtier BF-1B/bouchon de boîtier BF-1A

Logiciels	Camera Control Pro 2
Accessoires de prise télécommande	<ul style="list-style-type: none"> • Télécommande filaire MC-22/télécommande filaire MC-22A (1 m de long*) • Télécommande filaire MC-30/télécommande filaire MC-30A (80 cm de long*) • Télécommande filaire MC-36/télécommande filaire MC-36A (85 cm de long*) • Câble d'extension MC-21/câble d'extension MC-21A (3 m de long*) • Câble de connexion deux boîtiers MC-23/câble de connexion deux boîtiers MC-23A (40 cm de long*) • Câble adaptateur MC-25/câble adaptateur MC-25A (20 cm de long*) • Adaptateur WR WR-A10 • Module GPS GP-1/module GPS GP-1A (□ 221) † • Ensemble de télécommande optique ML-3 <p>* Tous les chiffres sont approximatifs. † Notez que les modules GP-1/GP-1A ne sont désormais plus fabriqués.</p>
Microphones (67)	<ul style="list-style-type: none"> • Microphone stéréo ME-1 • Microphone sans fil ME-W1
Caches des connecteurs	Cache du port USB UF-4

La disponibilité peut varier selon le pays ou la région. Consultez notre site Web ou nos brochures pour obtenir les dernières informations.

Fixation et retrait du volet de la griffe flash

Le volet de la griffe flash (disponible séparément) se glisse dans la griffe flash comme illustré.

Pour le retirer, tenez fermement l'appareil photo, appuyez sur le volet avec le pouce et faites-le glisser dans le sens indiqué.

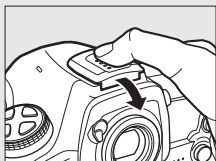
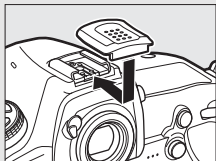

Fixation et retrait de l'oculaire fourni

Après avoir fermé l'obturateur d'oculaire et libéré le loquet (①), saisissez délicatement l'oculaire DK-17F (fourni) avec deux doigts, faites-le pivoter et retirez-le comme illustré (②). Pour le fixer à nouveau, faites pivoter l'oculaire dans le sens inverse. Les oculaires en option peuvent être fixés et retirés de la même façon.

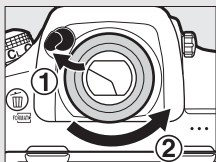

Attache de câble HDMI/USB

Pour éviter toute déconnexion accidentelle, fixez l'attache fournie sur les câbles HDMI ou sur le câble USB (fourni) comme illustré (l'illustration représente le câble USB ; notez que l'attache risque de ne pas être adaptée à tous les câbles HDMI d'autres fabricants). Rabattez le moniteur en position fermée lors de l'utilisation de l'attache de câble.

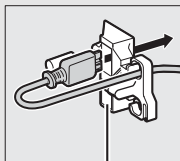
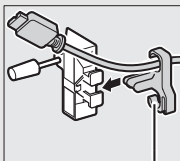
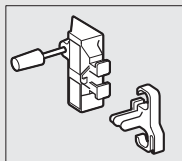

Le câble HDMI se fixe
ici

Le câble HDMI se fixe
ici

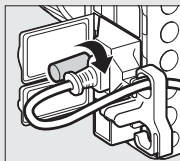
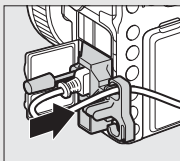
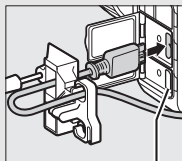

Le câble HDMI se fixe
ici

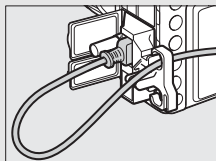

Câble USB

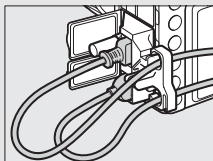

Câble HDMI et câble USB
utilisés simultanément

Poignée-alimentation MB-D18 (en option)

La MB-D18 est alimenté soit par un accumulateur EN-EL15a ou EN-EL18c, soit par huit piles/accumulateurs AA (alcalines, Ni-MH ou lithium) et dispose de commandes facilitant la prise de vue verticale : déclencheur, commandes **AF-ON** et **Fn**, sélecteur multidirectionnel, molettes de commande principale et secondaire.

Nomenclature de la MB-D18

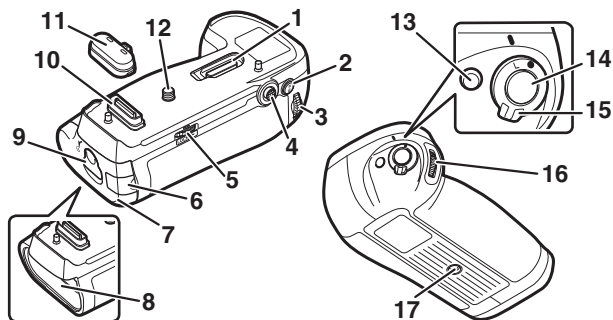

1	Support du cache-contact	302	10	Contacts d'alimentation/de signal	302
2	Commande AF-ON	301	11	Bouchon des contacts	302
3	Molette de commande principale	301	12	Vis de montage	302
4	Sélecteur multidirectionnel.....	301	13	Commande Fn	301
5	Bague de fixation	302	14	Déclencheur	301
6	Cache du support pour connecteur d'alimentation.....	307	15	Système de verrouillage des commandes	301
7	Volet du logement pour piles/accumulateurs.....	304	16	Molette de commande secondaire	301
8	Logement pour piles/accumulateurs	304	17	Filetage pour fixation sur trépied	304
9	Loquet du volet du logement pour piles/accumulateurs	304			

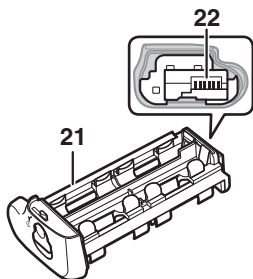
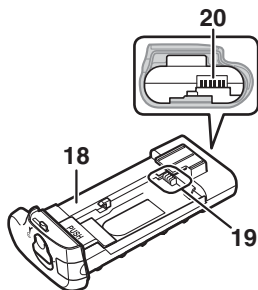

18 Porte-accumulateur MS-D12EN pour accumulateurs EN-EL15a * 304

19 Contacts d'alimentation..... 304

20 Contacts d'alimentation (porte-accumulateur MS-D12EN) 304

21 Porte-piles/accumulateurs MS-D12 pour piles/accumulateurs AA..... 304

22 Contacts d'alimentation (porte-piles/accumulateurs MS-D12) 304

* Le MS-D12EN est inséré dans la MB-D18 avant l'expédition.

Utilisation de l'adaptateur secteur et du connecteur d'alimentation

L'adaptateur secteur EH-5c/EH-5b et le connecteur d'alimentation EP-5B (en option) peuvent être utilisés avec la MB-D18 pour offrir une source d'alimentation fiable lorsque l'appareil photo est utilisé pendant de longues périodes (☞ 307). Insérez le connecteur d'alimentation EP-5B dans le porte-accumulateur MS-D12EN et raccordez l'adaptateur secteur. Pour en savoir plus, reportez-vous au *Guide des menus* disponible sur les sites Web de Nikon (☞ i).

■ Déclencheur, sélecteur multidirectionnel et molettes de commande

Ces commandes effectuent les mêmes fonctions que les commandes correspondantes du boîtier de l'appareil photo, sauf que, indépendamment de l'option choisie pour le réglage personnalisé f5 (**Sélecteur multidirectionnel**, 269), le sélecteur multidirectionnel de la MB-D18 ne permet pas de sortir du mode veille.

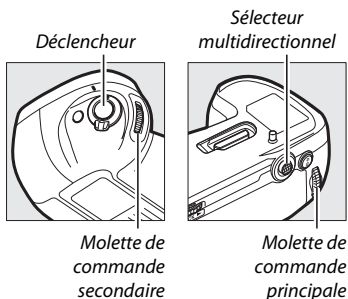

■ Commandes Fn et AF-ON

Les fonctions effectuées par ces commandes peuvent être sélectionnées à l'aide du réglage personnalisé f10 (**Régler commandes de la MB-D18**, 270).

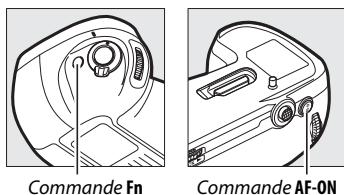

■ Système de verrouillage des commandes de la MB-D18

Le système de verrouillage des commandes verrouille les commandes de la MB-D18 afin d'éviter toute utilisation accidentelle. Avant d'utiliser ces commandes pour prendre des photos à la verticale, déverrouillez le système de verrouillage comme indiqué. Le système de verrouillage des commandes n'est pas un commutateur marche-arrêt. Utilisez le commutateur marche-arrêt de l'appareil photo pour mettre ce dernier sous et hors tension.

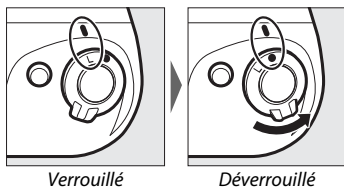

Utilisation de la poignée-alimentation

■ **Fixation de la poignée-alimentation**

Avant de fixer la poignée-alimentation, vérifiez que l'appareil photo est hors tension et que le système de verrouillage des commandes de la MB-D18 est positionné sur L.

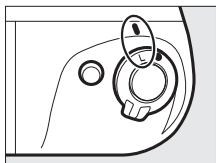

- 1** Retirez le bouchon des contacts de la poignée-alimentation.

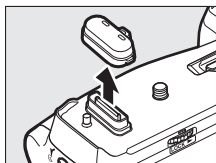

- 2** Les contacts destinés à la MB-D18 sont situés à la base de l'appareil photo, où ils sont protégés par un cache-contact. Retirez le cache-contact (①) et rangez-le dans le support du cache-contact de la MB-D18 (②).

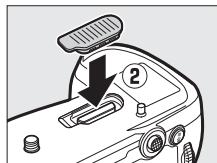
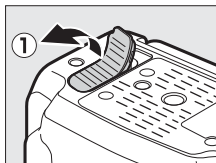

- 3** Positionnez la MB-D18 en maintenant la vis de montage de la MB-D18 (2) alignée sur le filetage de fixation pour trépied de l'appareil photo (1), et vissez la bague de fixation en la tournant dans le sens indiqué par la flèche **LOCK**.

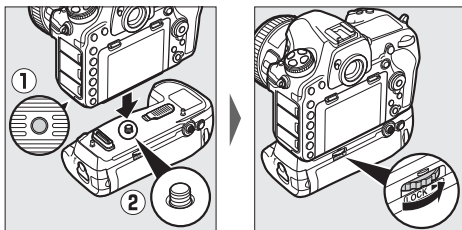

Il n'est pas nécessaire de retirer l'accumulateur de l'appareil photo avant de fixer la MB-D18. Avec les réglages par défaut, l'accumulateur inséré dans l'appareil photo est utilisé uniquement une fois les piles/accumulateurs de la MB-D18 déchargés. L'option **Ordre d'alimentation** du menu Configuration de l'appareil photo permet de modifier l'ordre dans lequel les piles/accumulateurs sont utilisés.

☑ Fixation de la poignée-alimentation

Assurez-vous de placer le cache-contacts de l'appareil photo dans le support du cache-contacts et de ranger le bouchon des contacts de la MB-D18 dans un endroit sûr pour éviter de le perdre. Un espaceur PB-6D et une bague allonge PK-13 sont nécessaires en cas d'utilisation d'un soufflet PB-6 avec la MB-D18.

■ Retrait de la poignée-alimentation

Pour retirer la MB-D18, mettez l'appareil photo hors tension et positionnez le système de verrouillage des commandes de la MB-D18 sur **L**, puis desserrez la bague de fixation en la faisant tourner dans le sens inverse de celui indiqué par la flèche **LOCK**. Retirez la MB-D18.

■ Insertion des accumulateurs/piles

La MB-D18 peut être utilisée avec un accumulateur EN-EL15a ou EN-EL18c ou avec huit piles/accumulateurs AA. Avant d'insérer les piles/accumulateurs, vérifiez que l'appareil photo est hors tension et que le système de verrouillage des commandes de la MB-D18 est positionné sur **L**.

- 1 Déverrouillez la MB-D18 en positionnant le loquet du logement pour piles/accumulateurs sur **L** et retirez le porte-piles/accumulateurs.

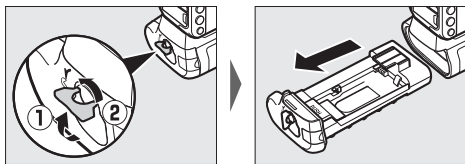

2 Préparez les piles/accumulateurs comme décrit ci-dessous.

EN-EL15a : en faisant correspondre les encoches de l'accumulateur aux projections du porte-accumulateur MS-D12EN, insérez l'accumulateur en orientant sa flèche (▲) en direction des contacts d'alimentation du porte-accumulateur (①). Appuyez légèrement sur l'accumulateur et faites-le glisser dans le sens de la flèche jusqu'à ce que les contacts d'alimentation émettent un clic (②).

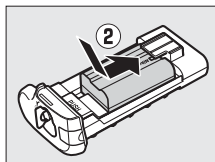
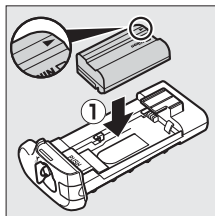

EN-EL18c : si le loquet de déverrouillage de l'accumulateur situé sur le volet de logement pour accumulateur BL-5 (en option) est positionné de telle sorte que la flèche ◁ est visible, faites glisser ce loquet pour qu'elle ne soit plus (①). Insérez les deux projections situées sur l'accumulateur dans les fentes correspondantes du BL-5 (②) et vérifiez que le loquet de déverrouillage de l'accumulateur a glissé sur le côté et montre la flèche (③).

Bouton de verrouillage de l'accumulateur

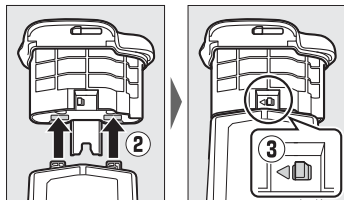
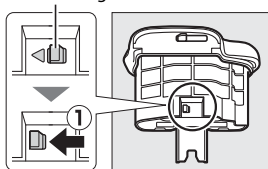

Piles/accumulateurs AA : installez huit piles/accumulateurs AA dans le porte-piles/accumulateurs MS-D12 comme indiqué, en veillant à insérer les piles/accumulateurs dans le bon sens.

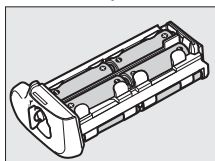
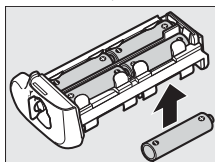
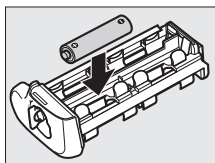

- 3** Insérez le porte-piles/accumulateurs ou l'accumulateur EN-EL18c dans la MB-D18 et verrouillez le volet du logement pour piles/accumulateurs. Vérifiez que le porte-piles/accumulateurs ou l'accumulateur est inséré avant de tourner le loquet ; l'accessoire est alimenté uniquement si le volet est bien verrouillé.

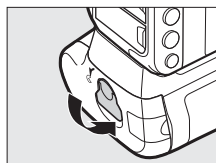
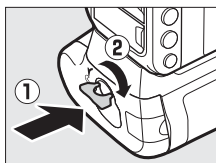

- 4** Mettez l'appareil photo sous tension et vérifiez le niveau de charge sur l'écran de contrôle ou dans le viseur (☞ 30). Si l'appareil photo ne se met pas sous tension, vérifiez que l'accumulateur ou les piles/accumulateurs sont insérés correctement.

Faites correspondre l'option sélectionnée pour **Type d'accum./pile MB-D18** dans le menu Configuration au type de piles/accumulateurs insérés dans la poignée-alimentation (☞ 276). Vous pouvez afficher les informations relatives aux piles/accumulateurs en sélectionnant **Informations de l'accumulateur** dans le menu Configuration (☞ 276).

☑ Connecteur d'alimentation EP-5B

Lorsque vous utilisez le connecteur d'alimentation EP-5B, insérez-le dans le porte-accumulateur MS-D12EN en orientant la flèche (▲) du connecteur en direction des contacts d'alimentation du porte-accumulateur (①). Appuyez légèrement sur le connecteur et faites-le glisser dans le sens de la flèche jusqu'à ce que les contacts d'alimentation émettent un clic (②). Ouvrez le cache du support pour connecteur d'alimentation et faites passer le câble d'alimentation de l'EP-5B par l'ouverture (③).

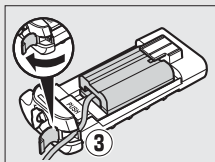
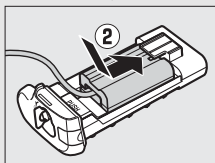
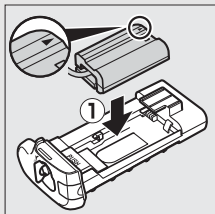

■ Retrait des piles/accumulateurs

Faites attention de ne pas faire tomber les piles/accumulateurs, le porte-accumulateur ou le porte-piles/accumulateurs.

- 1 Déverrouillez la MB-D18 en positionnant le loquet du logement pour piles/accumulateurs sur  et retirez l'accumulateur ou le porte-piles/accumulateurs.

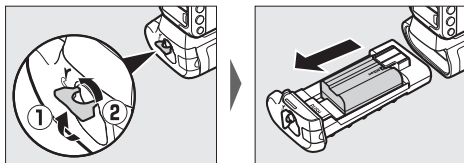

- 2 Retirez l'accumulateur ou les piles/accumulateurs du porte-accumulateur ou du porte-piles/accumulateurs respectivement, ou encore du volet du logement pour piles/accumulateurs BL-5.

EN-EL15a : faites glisser l'accumulateur vers le bouton **PUSH** tout en appuyant sur ce dernier. Vous pouvez ensuite retirer l'accumulateur comme indiqué.

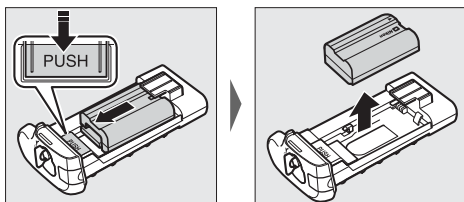

La procédure de retrait du connecteur d'alimentation EP-5B est identique à celle de l'accumulateur EN-EL15a.

EN-EL18c : faites glisser le loquet de déverrouillage de l'accumulateur dans le sens indiqué par la flèche (◁) et retirez le BL-5.

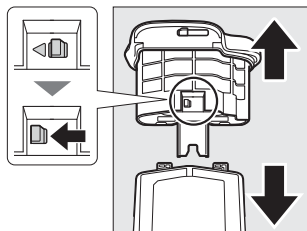

Piles/accumulateurs AA : retirez les piles/accumulateurs comme illustré. Faites attention de ne pas les faire tomber lorsque vous les retirez du porte-piles/accumulateurs.

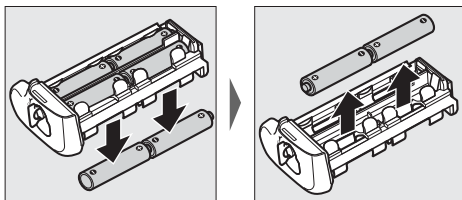

Caractéristiques techniques

Alimentation	Un accumulateur Li-ion EN-EL15a ou EN-EL18c, huit piles AA alcalines (1,5 V) ou lithium (1,5 V), huit accumulateurs AA Ni-MH (1,2 V) ou un adaptateur secteur EH-5c/EH-5b (nécessite le connecteur d'alimentation EP-5B) ; les accumulateurs EN-EL15, EN-EL15b, EN-EL15c, EN-EL18, EN-EL18a et EN-EL18b sont également compatibles, mais notez qu'il est parfois possible de prendre moins de photos par charge avec un EN-EL15 qu'avec un EN-EL15c/EN-EL15b/EN-EL15a, et moins de photos par charge avec un EN-EL18 qu'avec un EN-EL18c/EN-EL18b/EN-EL18a (☐ 365) ; par ailleurs, les accumulateurs EN-EL18c, EN-EL18b, EN-EL18a et EN-EL18 nécessitent un chargeur d'accumulateur MH-26a ou MH-26 et un volet de logement pour accumulateur BL-5 (tous disponibles séparément)
Température de fonctionnement	0 °C–40 °C
Dimensions (L × H × P)	Environ 152 × 51 × 79 mm
Poids (environ)	<ul style="list-style-type: none">• 355 g avec le MS-D12EN et l'accumulateur EN-EL15a (en option)• 450 g avec le MS-D12 et huit piles/accumulateurs AA (disponibles séparément auprès d'autres fournisseurs)• 305 g avec le MS-D12EN et le connecteur d'alimentation EP-5B (en option)• 435 g avec le BL-5 (en option) et l'accumulateur EN-EL18c (en option)• 280 g avec le MS-D12EN• 265 g avec le MS-D12

Nikon se réserve le droit de modifier à tout moment l'apparence et les caractéristiques du matériel et des logiciels décrits dans ce manuel, sans avis préalable. Nikon ne peut être tenu pour responsable des dommages résultant d'erreurs éventuelles contenues dans ce manuel.

Entretien de votre appareil photo

Rangement

Lorsque vous n'avez pas l'intention d'utiliser votre appareil photo avant longtemps, retirez l'accumulateur que vous rangerez dans un endroit frais et sec, le cache-contacts bien en place. Pour éviter la formation de moisissure ou de rouille, rangez l'appareil photo dans un endroit sec et aéré. Ne le rangez jamais avec des boules antimites ou de la naphthaline, ou dans un endroit qui est :

- mal aéré ou avec un taux d'humidité supérieur à 60%
- à proximité d'appareils générateurs de forts champs électromagnétiques, comme des téléviseurs ou des radios
- exposé à des températures supérieures à 50 °C ou inférieures à -10 °C

Nettoyage

Boîtier	Utilisez une soufflette pour retirer la poussière et les peluches, puis essuyez délicatement à l'aide d'un chiffon sec et doux. En cas d'utilisation de votre appareil photo sur la plage ou en bord de mer, retirez le sable ou le sel à l'aide d'un chiffon légèrement imbibé d'eau distillée, puis séchez-le méticuleusement. Important : <i>la poussière ou tout autre corps étranger à l'intérieur de l'appareil photo risque de provoquer des dégâts non couverts par la garantie.</i>
Objectif, miroir et viseur	Ces éléments en verre s'endommagent facilement. Utilisez une soufflette pour retirer la poussière et les peluches. En cas d'utilisation d'un aérosol, tenez la bombe verticalement pour éviter toute fuite du liquide. Pour retirer les traces de doigt ou autres taches, appliquez un peu de nettoyant optique sur un chiffon doux et nettoyez délicatement.
Moniteur	Utilisez une soufflette pour retirer la poussière et les peluches. Pour retirer les traces de doigts ou autres taches, essuyez délicatement la surface à l'aide d'un chiffon doux ou d'une peau de chamois. N'exercez aucune pression sur le moniteur, vous risquez sinon de l'endommager ou de provoquer son dysfonctionnement.

N'utilisez pas d'alcool, de diluant ou d'autres produits chimiques volatils.

Nettoyage du capteur d'image

Si vous pensez que des saletés ou des poussières présentes sur le capteur d'image apparaissent sur les photos, vous pouvez nettoyer le capteur à l'aide de l'option **Nettoyer le capteur d'image** du menu Configuration. Vous pouvez nettoyer le capteur à tout moment à l'aide de l'option **Nettoyer maintenant** ou opter pour un nettoyage automatique à la mise sous ou hors tension de l'appareil photo.

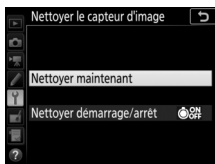
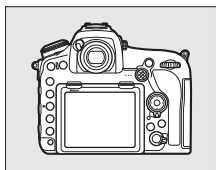

■ « *Nettoyer maintenant* »

Tenez l'appareil photo sur sa base, sélectionnez **Nettoyer le capteur d'image** dans le menu Configuration, puis mettez en surbrillance **Nettoyer maintenant** et appuyez sur **OK**. L'appareil photo vérifie le capteur d'image puis commence le nettoyage. **b u 5 5** clignote sur l'écran de contrôle et toute autre opération est impossible tant que le nettoyage est en cours. Ne retirez pas ou ne débranchez pas la source d'alimentation tant que le nettoyage n'est pas terminé et que le menu Configuration n'est pas affiché.



■ « Nettoyer démarrage/arrêt »

Choisissez l'une des options suivantes :

Option	Description
 Nettoyer au démarrage	Le capteur d'image est automatiquement nettoyé à chaque mise sous tension de l'appareil photo.
 Nettoyer à l'arrêt	Le capteur d'image est automatiquement nettoyé à chaque mise hors tension de l'appareil photo.
 Nettoyer au démarrage + arrêt	Le capteur d'image est automatiquement nettoyé à chaque mise sous tension et hors tension de l'appareil photo.
Nettoyage désactivé	Le nettoyage automatique du capteur d'image est désactivé.

1 Sélectionnez **Nettoyer démarrage/arrêt**.

Affichez le menu **Nettoyer le capteur d'image** comme décrit dans « Nettoyer maintenant » (📖 312). Mettez en surbrillance **Nettoyer démarrage/arrêt** et appuyez sur .

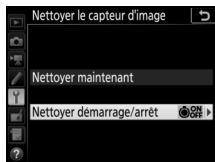

2 Sélectionnez une option.

Mettez une option en surbrillance et appuyez sur .

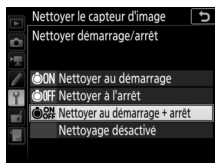

Nettoyage du capteur d'image

L'utilisation des commandes de l'appareil photo pendant le démarrage interrompt le nettoyage du capteur d'image.

Si vous ne parvenez pas à supprimer toute la poussière à l'aide des options du menu **Nettoyer le capteur d'image**, nettoyez le capteur d'image manuellement (☐ 315) ou contactez un représentant Nikon agréé.

Si vous utilisez l'option de nettoyage du capteur d'image plusieurs fois de suite, celle-ci peut être momentanément désactivée pour protéger les circuits internes de l'appareil photo. Vous pourrez l'utiliser à nouveau après une courte pause.

■ Nettoyage manuel

Si vous ne parvenez pas à supprimer les corps étrangers du capteur d'image avec l'option **Nettoyer le capteur d'image** (☰ 312) du menu Configuration, procédez à un nettoyage manuel de ce dernier, comme indiqué ci-dessous. Notez cependant que le capteur est très fragile et peut s'endommager facilement ; nous recommandons de confier le nettoyage manuel à un technicien Nikon agréé exclusivement.

1 Chargez l'accumulateur ou branchez l'appareil photo à un adaptateur secteur.

Il est nécessaire de disposer d'une alimentation fiable lors de l'inspection ou du nettoyage du capteur d'image. Mettez l'appareil photo hors tension et insérez un accumulateur entièrement chargé ou raccordez l'appareil photo à un connecteur d'alimentation et à un adaptateur secteur (en option). L'option **Verrouiller miroir/nettoyage** est uniquement disponible dans le menu Configuration si le niveau de charge de l'accumulateur est supérieur à et si l'appareil photo n'est pas connecté à un périphérique mobile en Bluetooth ou à d'autres périphériques en USB.

2 Retirez l'objectif.

Mettez l'appareil photo hors tension et retirez l'objectif.

3 Sélectionnez **Verrouiller miroir/nettoyage**.

Mettez l'appareil photo sous tension, puis mettez en surbrillance **Verrouiller miroir/nettoyage** dans le menu Configuration et appuyez sur .

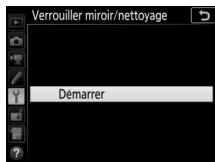

4 Appuyez sur .

Un message apparaît sur le moniteur et une ligne de pointillés s'affiche sur l'écran de contrôle et dans le viseur. Pour revenir à un fonctionnement normal sans inspecter le capteur d'image, mettez l'appareil photo hors tension.



5 Levez le miroir.

Appuyez sur le déclencheur jusqu'en fin de course. Le miroir se lève et le rideau de l'obturateur

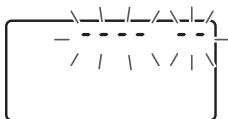

s'ouvre, révélant le capteur d'image. L'affichage du viseur s'éteint et la ligne de pointillés se met à clignoter sur l'écran de contrôle.

6 Examinez le capteur d'image.

Maintenez l'appareil photo sous la lumière pour bien éclairer le capteur d'image et examinez ce dernier. Si vous ne voyez aucune saleté, passez à l'étape 8.

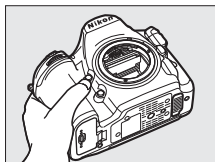

7 Nettoyez le capteur.

Retirez la poussière et les peluches du capteur à l'aide d'une soufflette.

N'utilisez pas de pinceau ; ses poils risqueraient d'endommager le capteur.

La saleté qui ne peut pas être retirée à l'aide d'une soufflette doit absolument être extraite par un technicien Nikon agréé. Vous ne devez, en aucun cas, toucher ou essayer le capteur.



8 Mettez l'appareil photo hors tension.

Le miroir revient en position basse et le rideau de l'obturateur se ferme. Remettez en place l'objectif ou le bouchon de boîtier.

Utiliser une source d'alimentation fiable

Le rideau de l'obturateur est fragile et peut aisément être endommagé. Si l'appareil photo s'éteint alors que le miroir est levé, le rideau de l'obturateur se ferme automatiquement. Pour ne pas endommager le rideau, observez les consignes suivantes :

- Ne mettez pas l'appareil photo hors tension, ni ne retirez ou débranchez la source d'alimentation lorsque le miroir est levé.
- Si l'accumulateur est déchargé alors que le miroir est levé, un signal sonore est émis et le témoin du retardateur clignote pour vous avertir que le rideau de l'obturateur se fermera et que le miroir s'abaissera automatiquement au bout d'environ deux minutes. Cessez immédiatement vos opérations de nettoyage ou d'inspection.

✓ Corps étrangers sur le capteur d'image

Les corps étrangers qui peuvent entrer dans l'appareil photo au moment du retrait ou de l'échange des objectifs ou des bouchons de boîtier risquent d'adhérer au capteur d'image et d'apparaître sur des photos prises dans certaines conditions (dans de rares cas, il peut s'agir de lubrifiant ou de particules fines issus de l'appareil photo même). Pour protéger votre appareil photo lorsqu'aucun objectif n'y est fixé, veillez à remettre en place le bouchon de boîtier fourni avec votre appareil. Veillez auparavant à enlever la poussière et les corps étrangers éventuellement présents sur la monture de l'appareil photo, la monture de l'objectif et le bouchon de boîtier. Évitez de fixer le bouchon de boîtier ou de changer d'objectif dans des environnements poussiéreux.

Si des corps étrangers adhèrent malgré tout au capteur d'image, utilisez l'option de nettoyage du capteur d'image comme décrit dans « Nettoyage du capteur d'image » (☐ 312). Si le problème persiste, nettoyez le capteur manuellement (☐ 315) ou faites-le nettoyer par un technicien Nikon agréé. Les photos qui auront été affectées par la présence de corps étrangers sur le capteur pourront être retouchées à l'aide des options de nettoyage d'image proposées par certaines applications de retouche d'images.

✓ Révision de votre appareil photo et des accessoires

Cet appareil photo est un appareil de précision qui nécessite d'être révisé régulièrement. Nikon recommande de le faire vérifier par le revendeur d'origine ou un centre de SAV Nikon agréé une fois par an ou tous les deux ans et de le faire réviser entièrement une fois tous les trois à cinq ans (veuillez remarquer que ces services sont payants). Ces révisions sont d'autant plus importantes si vous utilisez votre appareil photo à titre professionnel. Lorsque vous laissez votre appareil photo en révision, nous vous conseillons de joindre tous les accessoires que vous utilisez régulièrement avec, comme les objectifs et les flashes optionnels.

Entretien de l'appareil photo et de l'accumulateur : précautions

Faites attention de ne pas laisser tomber votre matériel : il risque de ne plus fonctionner correctement s'il est soumis à des chocs ou à des vibrations.

Gardez-le au sec : ce produit n'étant pas étanche, il peut présenter des dysfonctionnements s'il est immergé dans l'eau ou exposé à de forts taux d'humidité. La formation de rouille sur les mécanismes internes peut provoquer des dommages irréparables.

Évitez les brusques changements de température : les brusques changements de température, qui peuvent se produire par exemple en hiver lorsque vous entrez dans un endroit chauffé ou en sortez, peuvent entraîner la présence de condensation à l'intérieur de l'appareil photo. Pour empêcher cette formation de condensation, enveloppez votre appareil dans un étui ou un sac plastique avant de l'exposer à de brusques changements de température.

Tenez-le à l'écart des champs magnétiques puissants : n'utilisez pas et ne rangez pas votre matériel à proximité d'équipements susceptibles de générer des radiations électromagnétiques ou des champs magnétiques puissants. Les charges statiques ou les champs magnétiques générés par du matériel comme des émetteurs radio peuvent causer des interférences avec le moniteur, endommager les données enregistrées sur la carte mémoire ou les circuits internes de votre matériel.

Ne dirigez pas l'objectif vers le soleil : ne pointez pas l'objectif en direction du soleil ou toute autre source très lumineuse pendant une période prolongée. La lumière intense peut détériorer le capteur d'image ou provoquer l'apparition d'un effet de flou blanc sur les photos.

Lasers et autres sources lumineuses puissantes : n'orientez pas des lasers ou d'autres sources lumineuses extrêmement puissantes en direction de l'objectif, car cela pourrait endommager le capteur d'image de l'appareil photo.

Mettez votre appareil photo hors tension avant de retirer l'accumulateur ou de débrancher la source d'alimentation : ne débranchez pas la prise secteur ou ne retirez pas l'accumulateur lorsque l'appareil photo est sous tension ou lorsque des images sont en cours d'enregistrement ou de suppression. Toute coupure d'alimentation forcée dans ces cas-là peut entraîner la perte de données ou endommager la carte mémoire ou les circuits internes de l'appareil photo. Pour éviter toute coupure accidentelle d'alimentation, évitez de changer votre appareil photo de place quand il est raccordé à l'adaptateur secteur.

Nettoyage : pour nettoyer le boîtier de votre appareil photo, retirez délicatement la poussière et les peluches à l'aide d'une soufflette, puis essuyez délicatement à l'aide d'un chiffon sec et doux. En cas d'utilisation de l'appareil photo à la plage ou en bord de mer, retirez le sable ou le sel de l'appareil photo à l'aide d'un chiffon légèrement imbibé d'eau douce, puis séchez-le méticuleusement. Dans de rares cas, l'électricité statique peut provoquer un éclaircissement ou un assombrissement des écrans ACL (LCD). Ceci n'est pas le signe d'un dysfonctionnement. L'affichage redevient rapidement normal.

L'objectif et le miroir peuvent être facilement endommagés. Retirez délicatement la poussière et les peluches à l'aide d'une soufflette. En cas d'utilisation d'un aérosol, tenez la bombe verticalement pour éviter toute fuite du liquide. Pour retirer les traces de doigts et autres taches sur l'objectif, appliquez un peu de nettoyant optique sur un chiffon doux et nettoyez délicatement l'objectif.

Reportez-vous à la section « Nettoyage du capteur d'image » (☐ 312) pour en savoir plus sur le nettoyage du capteur d'image.

Contacts de l'objectif : veillez à garder propres les contacts de l'objectif.

Ne touchez pas le rideau de l'obturateur : le rideau de l'obturateur est extrêmement fin et peut être facilement endommagé. Vous ne devez, en aucun cas, exercer de pression sur le rideau, le taper avec des outils d'entretien ni le soumettre aux jets d'air puissants d'une soufflette. Vous risquez sinon de le rayer, de le déformer ou de le déchirer.

Le rideau peut sembler inégalement coloré, mais cela n'a aucun effet sur les images et n'est pas le signe d'un dysfonctionnement.

Rangement : pour éviter la formation de moisissure ou de rouille, rangez l'appareil photo dans un endroit sec et aéré. Si vous utilisez un adaptateur secteur, débranchez-le pour éviter tout risque d'incendie. Si vous prévoyez de ne pas utiliser le matériel avant longtemps, retirez l'accumulateur afin d'éviter toute fuite et rangez votre appareil photo dans un sac plastique contenant un absorbeur d'humidité. Cependant, ne mettez pas l'étui de l'appareil photo dans un sac plastique. Ceci pourrait l'abîmer. Notez que les absorbeurs d'humidité perdent en efficacité avec le temps et qu'ils doivent donc être régulièrement changés.

Pour éviter toute formation de moisissure ou de rouille, sortez votre appareil photo de son rangement au moins une fois par mois. Mettez-le sous tension et déclenchez-le plusieurs fois avant de le ranger à nouveau.

Rangez l'accumulateur dans un endroit sec et frais. Remettez en place le cache-contacts avant de ranger l'accumulateur.

Remarques à propos du moniteur : la construction du moniteur est d'une extrême précision ; au moins 99,99% des pixels sont efficaces, le pourcentage des pixels manquants ou défectueux ne dépassant pas 0,01%. Par conséquent, si ces écrans peuvent contenir des pixels qui sont toujours allumés (blanc, rouge, bleu ou vert) ou toujours éteints (noir), cela n'est pas le signe d'un dysfonctionnement et n'a aucune incidence sur les images enregistrées avec l'appareil.

Le moniteur peut être difficilement lisible en cas de forte luminosité ambiante.

N'exercez pas de pression sur le moniteur afin d'éviter tout dommage ou dysfonctionnement. Retirez la poussière ou les peluches sur le moniteur à l'aide d'une soufflette. Pour retirer les taches, essuyez-les délicatement à l'aide d'un chiffon doux ou d'une peau de chamois. Si le moniteur venait à se briser, veillez à ne pas vous blesser avec les bris de verre et évitez tout contact des cristaux liquides avec la peau, les yeux et la bouche.

Accumulateur et chargeur : en cas de manipulation inappropriée, les accumulateurs risquent de fuir ou d'exploser. Respectez les consignes d'utilisation suivantes lorsque vous manipulez les accumulateurs et les chargeurs :

- Utilisez uniquement des accumulateurs agréés pour ce matériel.
- N'exposez pas l'accumulateur aux flammes ni à une chaleur excessive.
- Veillez à ce que les contacts de l'accumulateur restent propres.
- Mettez votre appareil photo hors tension avant de remplacer son accumulateur.
- Retirez l'accumulateur de l'appareil photo ou du chargeur si vous ne les utilisez pas et remettez en place le cache-contacts. Ces produits consomment de petites quantités de charge même s'ils sont hors tension et peuvent décharger entièrement l'accumulateur au point de ne plus fonctionner. Si vous n'avez pas l'intention d'utiliser l'accumulateur avant un certain temps, insérez-le dans l'appareil photo et déchargez-le entièrement avant de le retirer de l'appareil photo et de le ranger. L'accumulateur doit être rangé dans un endroit frais à une température ambiante comprise entre 15 °C et 25 °C (évités les endroits excessivement chauds ou froids). Rechargez et déchargez l'accumulateur au moins une fois tous les six mois.
- La mise sous tension et hors tension répétée de l'appareil photo lorsque l'accumulateur est entièrement déchargé entraîne une baisse de son autonomie. Vous devez recharger des accumulateurs entièrement déchargés avant de les utiliser.
- La température interne de l'accumulateur risque d'augmenter lorsque celui-ci est en cours d'utilisation. Si vous rechargez l'accumulateur alors que sa température interne est élevée, vous affecterez ses performances. En outre, il risque de ne pas se recharger ou de ne se recharger que partiellement. Attendez que l'accumulateur soit refroidi avant de le recharger.
- Chargez l'accumulateur à l'intérieur, à une température ambiante de 5–35 °C. N'utilisez pas l'accumulateur à des températures ambiantes inférieures à 0 °C ou supérieures à 40 °C ; vous risquez sinon d'endommager l'accumulateur ou de diminuer ses performances. Il est possible que sa capacité soit réduite et que le temps nécessaire au chargement augmente si la température de l'accumulateur est comprise entre 0 °C et 15 °C ou entre 45 °C et 60 °C. L'accumulateur ne se rechargera pas si sa température est inférieure à 0 °C ou supérieure à 60 °C.

- Si le témoin **CHARGE** clignote rapidement (environ huit fois par seconde) pendant le chargement, vérifiez que la température se trouve dans la plage appropriée, puis débranchez le chargeur, retirez l'accumulateur et insérez-le à nouveau. Si le problème persiste, arrêtez immédiatement toute utilisation et confiez l'accumulateur et le chargeur à votre revendeur ou à un représentant Nikon agréé.
- Ne déplacez pas le chargeur et ne touchez pas l'accumulateur pendant le chargement. Si cette consigne de sécurité n'est pas respectée, le chargeur peut, en de très rares occasions, indiquer que le chargement est terminé alors que l'accumulateur n'est que partiellement chargé. Retirez et réinsérez l'accumulateur avant de reprendre le chargement.
- L'autonomie de l'accumulateur peut diminuer si vous le chargez à basse température ou si vous l'utilisez à une température inférieure à la température du chargement. Si vous chargez l'accumulateur à une température inférieure à 5 °C, l'indicateur de sa durée de vie dans l'affichage **Informations de l'accumulateur** (☐ 276) peut indiquer temporairement une baisse.
- Continuer de recharger l'accumulateur alors qu'il est totalement chargé peut nuire à ses performances.
- Une nette diminution de la durée de conservation de la charge d'un accumulateur entièrement chargé et utilisé à température ambiante indique qu'il doit être remplacé. Achetez un nouvel accumulateur.
- Le câble d'alimentation et l'adaptateur de prise secteur fournis sont uniquement conçus pour le MH-25a. Utilisez le chargeur uniquement avec des accumulateurs compatibles. Débranchez-le lorsque vous ne l'utilisez pas.
- Ne court-circuitez pas les contacts du chargeur. Le non-respect de cette consigne de sécurité peut provoquer une surchauffe et endommager le chargeur.
- Chargez l'accumulateur avant de l'utiliser. Pour les événements importants, préparez un accumulateur de rechange entièrement chargé. En effet, il peut être difficile dans certains endroits de trouver rapidement des accumulateurs de rechange. Notez que par temps froid, la capacité des accumulateurs a tendance à diminuer. Veillez à ce que l'accumulateur soit entièrement chargé avant de photographier en extérieur par temps froid. Gardez un accumulateur de rechange au chaud et intervertissez les deux accumulateurs dès que nécessaire. Une fois réchauffé, un accumulateur peut retrouver de sa capacité.
- Les accumulateurs usagés demeurent une ressource précieuse. Veuillez les recycler conformément aux réglementations en vigueur dans votre pays.

Dépannage

Si vous constatez un dysfonctionnement de votre appareil photo, consultez la liste suivante des problèmes les plus courants avant de faire appel à votre revendeur ou représentant Nikon agréé.

Accumulateur/affichage

L'appareil photo est sous tension mais ne répond pas : attendez que l'enregistrement soit terminé. Si le problème persiste, mettez l'appareil photo hors tension. Si l'appareil photo ne s'éteint pas, retirez l'accumulateur puis insérez-le à nouveau ou, si vous utilisez un adaptateur secteur, débranchez puis rebranchez ce dernier. Notez que les données en cours d'enregistrement seront perdues, mais que celles qui sont déjà enregistrées seront conservées lorsque vous retirerez ou débrancherez la source d'alimentation.

L'image de visée est floue : réglez la netteté du viseur (□ 9). Si cela ne résout pas le problème, sélectionnez le mode AF ponctuel (**AF-S** ; □ 98), le mode AF point sélectif (□ 100) et le point AF central (□ 105), puis cadrez un sujet très contrasté dans le point AF central et appuyez sur le déclencheur à mi-course pour effectuer la mise au point. Une fois la mise au point effectuée, actionnez la commande de réglage dioptrique jusqu'à ce que le sujet soit net dans le viseur. Si nécessaire, vous pouvez régler encore plus précisément la netteté du viseur en utilisant des lentilles correctrices optionnelles (□ 295).

Le viseur est sombre : insérez un accumulateur entièrement chargé (□ 14, 30).

Les affichages s'éteignent brusquement : choisissez des durées plus longues pour le réglage personnalisé c2 (**Temporisation du mode veille** ; □ 263) ou c4 (**Extinction du moniteur** ; □ 264).







Les affichages de l'écran de contrôle ou du viseur répondent mal et sont faibles : le temps de réponse et la luminosité de ces affichages varient selon la température.

L'affichage du viseur devient rouge lorsqu'un point AF est en surbrillance : ce phénomène est normal pour ce type de viseur et n'indique pas un dysfonctionnement.

Durée de la prise de vue

L'appareil photo met du temps à s'allumer : supprimez des fichiers ou des dossiers.



Le déclenchement est impossible :

- La carte mémoire est verrouillée (cartes SD uniquement ; ) 17), pleine ou n'est pas insérée () 31).
- **Désactiver déclenchement** est sélectionné pour l'option **Photo si carte absente ?** du menu Configuration () 276) et aucune carte mémoire ne se trouve dans l'appareil photo () 16).
- La bague des ouvertures de l'objectif à microprocesseur utilisé n'est pas verrouillée sur son ouverture minimale (ne s'applique pas aux objectifs de type G et E). Si **FE E** s'affiche sur l'écran de contrôle, sélectionnez **Bague des ouvertures** pour le réglage personnalisé f4 (**Perso. molettes commande**) > **Réglage de l'ouverture** pour utiliser la bague des ouvertures de l'objectif afin de régler l'ouverture () 269).
- Mode d'exposition **S** avec la valeur **b u l b** ou **-** - sélectionnée pour la vitesse d'obturation () 129, 133).



L'appareil photo met du temps à réagir au déclencheur : sélectionnez **Désactivée** pour le réglage personnalisé d5 (**Temporisation miroir levé** ; ) 264).

Une seule vue est enregistrée à chaque pression du déclencheur en mode de déclenchement continu : désactivez le mode HDR () 182).

Les photos sont floues :

- Positionnez le sélecteur du mode de mise au point sur **AF** () 94).
- L'appareil photo n'arrive pas à faire la mise au point avec l'autofocus : utilisez la mise au point manuelle ou la mémorisation de la mise au point () 108, 111).

Aucun signal sonore n'est émis :

- **Désactivé** est sélectionné pour **Options de signal sonore** > **Signal sonore activé/désactivé** dans le menu Configuration () 274).
- **AF-C** est sélectionné comme mode AF () 98).

Toutes les vitesses d'obturation ne sont pas disponibles : flash en cours d'utilisation. Vous pouvez sélectionner la vitesse de synchronisation du flash à l'aide du réglage personnalisé e1 (**Vitesse de synchro. flash**) ; avec les flashes compatibles, choisissez **1/250 s (Auto FP)** pour pouvoir bénéficier de toutes les vitesses d'obturation () 266).

La mise au point n'est pas mémorisée lorsque vous appuyez à mi-course sur le déclencheur : l'appareil photo est en mode de mise au point **AF-C** : utilisez le centre du sélecteur secondaire pour mémoriser la mise au point () 108).

Impossible de sélectionner un point AF :

- Déverrouillez le loquet de verrouillage du sélecteur de mise au point (☐ 105).
- Le mode AF zone automatique ou l'AF priorité visage est sélectionné en visée écran ; choisissez un autre mode (☐ 42, 100).
- L'appareil photo est en mode de visualisation (☐ 223) ou les menus sont en cours d'utilisation (☐ 248).
- Appuyez à mi-course sur le déclencheur pour activer la temporisation du mode veille (☐ 34).

Impossible de sélectionner le mode AF : sélectionnez **Aucune restriction** pour le réglage personnalisé a10 (**Restrictions du mode autofocus**, ☐ 262).

L'appareil photo met du temps pour enregistrer les photos : désactivez la réduction du bruit (☐ 253).

Du « bruit » (taches lumineuses, pixels lumineux répartis de manière aléatoire, voile ou lignes) est visible sur les photos :

- Les taches lumineuses, les pixels lumineux répartis de manière aléatoire, le voile et les lignes peuvent être atténués en baissant la sensibilité (ISO).
- Utilisez l'option **Réduction du bruit** du menu Prise de vue photo pour limiter la présence de taches lumineuses ou de voile sur les photos prises à des vitesses d'obturation plus lentes que 1 s (☐ 253).
- Le voile et les taches lumineuses peuvent signifier que la température interne de l'appareil photo a augmenté en raison de températures ambiantes élevées, de poses longues ou autres causes similaires : mettez l'appareil photo hors tension et attendez qu'il refroidisse avant de reprendre la prise de vue.
- Avec des sensibilités (ISO) élevées, des lignes peuvent être visibles sur les photos prises avec certains flashes optionnels ; si tel est le cas, choisissez une sensibilité plus basse.
- À des sensibilités (ISO) élevées, par exemple les valeurs élevées sélectionnées par la fonction de contrôle automatique de la sensibilité, le nombre de pixels lumineux répartis de manière aléatoire peut être réduit en sélectionnant **Élevée**, **Normale** ou **Faible** pour l'option **Réduction du bruit ISO**, située dans le menu Prise de vue photo ou Prise de vue vidéo (☐ 253, 258).
- À des sensibilités (ISO) élevées, les taches lumineuses, les pixels lumineux répartis de manière aléatoire, le voile ou les lignes risquent d'être plus visibles sur les photos prises en pose longue, les surimpressions, les photos prises à des températures ambiantes élevées ou avec le D-Lighting actif, celles prises lorsque **Uniforme** est sélectionné pour l'option **Régler le Picture Control** (☐ 175) ou encore lorsque les paramètres Picture Control ont des valeurs extrêmes (☐ 178).

Les photos et les vidéos ne semblent pas avoir la même exposition que l'aperçu affiché sur le moniteur en mode de visée écran : les modifications apportées à la luminosité du moniteur en mode de visée écran n'ont pas d'impact sur les images enregistrées avec l'appareil photo (☐ 45).

Un effet de scintillement ou de bande est visible en mode vidéo : sélectionnez **Réduction du scintillement** dans le menu Prise de vue vidéo et choisissez une option correspondant à la fréquence de l'alimentation secteur locale (□ 258).

Des bandes lumineuses apparaissent en mode de visée écran : une enseigne lumineuse clignotante, un flash ou une autre source lumineuse s'est brièvement allumé pendant la visée écran.

Il y a des taches sur les photos : nettoyez les lentilles avant et arrière de l'objectif. Si le problème persiste, nettoyez le capteur d'image (□ 312).

La visée écran s'arrête de façon inattendue ou ne démarre pas : il est possible que le mode de visée écran s'arrête automatiquement afin d'éviter tout endommagement des circuits internes de l'appareil photo si :

- La température ambiante est élevée
- L'appareil photo a été utilisé longtemps en mode de visée écran ou d'enregistrement vidéo
- L'appareil photo a été utilisé longtemps en modes de déclenchement continu

Si la visée écran ne démarre pas lorsque vous appuyez sur la commande , laissez refroidir les circuits internes, puis réessayez. Notez que l'appareil photo peut sembler chaud au toucher, mais cela n'est pas le signe d'un dysfonctionnement.

Des parasites apparaissent en mode de visée écran : du « bruit » (pixels lumineux répartis de manière aléatoire, voile ou lignes) et des couleurs inattendues peuvent être visibles si vous effectuez un zoom avant sur la vue passant par l'objectif (□ 40) en mode de visée écran ; dans le cas des vidéos, la quantité et la répartition des pixels lumineux répartis de manière aléatoire, du voile et des taches lumineuses dépendent de la taille d'image et de la cadence (□ 69). Les pixels lumineux répartis de manière aléatoire, le voile ou les taches lumineuses peuvent aussi être dus à l'augmentation de la température des circuits internes de l'appareil photo en mode de visée écran ; quittez la visée écran lorsque vous n'utilisez pas l'appareil photo.

Impossible de mesurer la balance des blancs : le sujet est trop sombre ou trop clair (□ 166).

Impossible de sélectionner l'image comme référence pour la balance des blancs prédéfinie : l'image n'a pas été créée avec le D850 (□ 172).

Le bracketing de la balance des blancs n'est pas disponible :

- NEF (RAW) ou NEF+JPEG est sélectionné comme option pour la qualité d'image (□ 88).
 - Le mode de surimpression est activé (□ 254).
-

Le Picture Control produit des effets différents d'une image à l'autre : Automatique est sélectionné pour **Régler le Picture Control**, un Picture Control basé sur l'option **Automatique** est sélectionné ou **A** (automatique) est sélectionné pour l'accentuation, la clarté, le contraste ou la saturation. Pour obtenir des résultats cohérents sur une série de photos, choisissez une autre option (□ 177).

Impossible de modifier la mesure : la mémorisation de l'exposition automatique est activée (□ 138).

Impossible d'utiliser la correction d'exposition : choisissez le mode d'exposition **P**, **S** ou **A** (□ 126, 139).

Du bruit (zones rougeâtres ou autres parasites) apparaît en cas d'exposition prolongée : activez la réduction du bruit (□ 253).

Aucun son n'est enregistré avec les vidéos : Microphone désactivé est sélectionné comme option pour **Sensibilité du microphone** dans le menu Prise de vue vidéo (□ 258).

Visualisation

Impossible de visualiser une image NEF (RAW) : la photo a été prise avec une qualité d'image NEF (RAW)+JPEG (□ 89).

Impossible de visualiser des photos enregistrées avec d'autres appareils photo : les photos enregistrées avec des appareils photo d'une autre marque peuvent ne pas s'afficher correctement.

Certaines photos ne s'affichent pas pendant la visualisation : sélectionnez **Tout** comme option pour **Dossier de visualisation** (□ 248).

Les photos prises en cadrage vertical ne s'affichent pas dans le bon sens :

- La photo a été prise alors que **Désactivée** était sélectionné pour **Rotation auto. des images** (□ 249).
 - Sélectionnez **Activée** pour l'option **Rotation des images** (□ 249).
 - La photo est affichée en aperçu juste après la prise de vue (mode « Affichage des images ») (□ 249).
 - L'appareil photo a été dirigé vers le haut ou vers le bas au moment de la prise de vue.
-

Impossible de supprimer une photo : la photo est protégée. Supprimez la protection (□ 240).

Impossible de retoucher la photo : il est impossible d'apporter d'autres modifications à la photo avec cet appareil photo.

L'appareil photo affiche un message indiquant que le dossier ne contient aucune image : sélectionnez **Tout** comme option pour **Dossier de visualisation** (□ 248).

Impossible d'imprimer des photos : les photos NEF (RAW) et TIFF ne peuvent pas être imprimées par connexion USB directe. Transférez les photos sur un ordinateur et imprimez-les à l'aide de Capture NX-D (□ ii). Les photos NEF (RAW) peuvent être enregistrées au format JPEG à l'aide de l'option **Traitement NEF (RAW)** (□ 278).

La photo ne s'affiche pas sur le périphérique haute définition : vérifiez que le câble HDMI (disponible séparément) est bien branché.

L'option Correction poussière de Capture NX-D ne permet pas d'obtenir l'effet voulu : le nettoyage du capteur d'image change la position de la poussière sur le capteur. Les données de référence de correction de la poussière enregistrées avant le nettoyage du capteur ne peuvent pas être utilisées avec les photos prises après le nettoyage du capteur. De même, les données de référence de nettoyage enregistrées après le nettoyage du capteur d'image ne peuvent pas être utilisées avec les photos prises avant le nettoyage du capteur.

L'ordinateur n'affiche pas les images NEF (RAW) comme l'appareil photo : les logiciels d'autres fabricants ne montrent pas les effets des Picture Control, du D-Lighting actif ou du contrôle de vignetage. Utilisez Capture NX-D (☐ ii).

Impossible de transférer les photos sur l'ordinateur : le système d'exploitation n'est pas compatible avec l'appareil photo ou le logiciel de transfert. Utilisez un lecteur de cartes pour copier les photos sur l'ordinateur.

Bluetooth et Wi-Fi (réseaux sans fil)

Le smartphone ou la tablette n'affiche pas le SSID de l'appareil photo (nom de réseau) :

- Vérifiez que **Désactiver** est sélectionné pour l'option **Mode avion** du menu Configuration de l'appareil photo (☐ 275).
- Vérifiez que **Activer** est sélectionné pour l'option **Bluetooth > Connexion au réseau** du menu Configuration de l'appareil photo.
- Essayez de désactiver puis de réactiver le Wi-Fi du périphérique mobile.

Impossible de se connecter aux imprimantes sans fil et à d'autres périphériques sans fil : cet appareil photo peut se connecter uniquement aux périphériques sur lesquels l'application SnapBridge a été installée.





Divers

La date d'enregistrement n'est pas correcte : l'horloge de l'appareil photo est moins précise que la plupart des montres et horloges domestiques. Vérifiez-la régulièrement avec des horloges plus précises et réglez-la si nécessaire.









Impossible de sélectionner une rubrique de menu : certaines options ne sont pas disponibles avec certaines combinaisons de réglages ou lorsqu'aucune carte mémoire n'est insérée dans l'appareil photo. Notez que l'option **Informations de l'accumulateur** n'est pas disponible lorsque l'appareil photo est alimenté par un connecteur d'alimentation et un adaptateur secteur (en option).

Messages d'erreur

Cette section répertorie les indicateurs et les messages d'erreur qui apparaissent dans le viseur, sur l'écran de contrôle et sur le moniteur.

Indicateur		Problème	Solution
Écran de contrôle	Viseur		
fE E (clignote)		La bague des ouvertures de l'objectif n'est pas réglée sur son ouverture minimale.	Réglez la bague sur son ouverture minimale (valeur la plus grande ; □ 127).
		Niveau de charge de l'accumulateur faible.	Préparez un accumulateur de rechange entièrement chargé (□ 14, 30).
 (clignote)	 (clignote)	<ul style="list-style-type: none"> • L'accumulateur est déchargé. • L'accumulateur est inutilisable. • Un accumulateur Li-ion entièrement déchargé ou un accumulateur d'une autre marque est inséré dans l'appareil photo ou dans la poignée-alimentation MB-D18 (en option). • Température élevée de l'accumulateur. 	<ul style="list-style-type: none"> • Rechargez ou remplacez l'accumulateur (□ 14, 30, 295). • Prenez contact avec votre représentant Nikon agréé. • Remplacez l'accumulateur ou rechargez-le dans le cas d'un accumulateur Li-ion déchargé. • Retirez l'accumulateur et attendez qu'il refroidisse.

Indicateur		Problème	Solution
Écran de contrôle	Visueur		
	AF	Aucun objectif n'est fixé ou un objectif sans microprocesseur est fixé sans qu'une ouverture maximale n'ait été précisée. L'écart entre l'ouverture sélectionnée et l'ouverture maximale est indiqué.	Une valeur d'ouverture s'affichera si vous indiquez l'ouverture maximale (☐ 218).
—	 (dignote)	L'appareil photo n'arrive pas à effectuer la mise au point avec l'autofocus.	Modifiez la composition ou faites la mise au point manuellement (☐ 32, 111).
(Les indicateurs d'exposition et l'affichage de la vitesse d'obturation ou de l'ouverture clignotent)		Le sujet est trop clair ; la photo sera surexposée.	<ul style="list-style-type: none"> • Utilisez une sensibilité (ISO) plus faible (☐ 119). • Utilisez un filtre ND (en option). En mode d'exposition : S Augmentez la vitesse d'obturation (☐ 129) A Choisissez une ouverture plus petite (valeur plus grande ; ☐ 130)
		Le sujet est trop sombre ; la photo sera sous-exposée.	<ul style="list-style-type: none"> • Utilisez une sensibilité (ISO) plus élevée (☐ 119). • Utilisez un flash optionnel (☐ 187). En mode d'exposition : S Diminuez la vitesse d'obturation (☐ 129) A Choisissez une ouverture plus grande (valeur plus petite ; ☐ 130)

Indicateur		Problème	Solution
Écran de contrôle	Visueur		
 (clignote)		 sélectionné en mode d'exposition S .	Modifiez la vitesse d'obturation ou passez en mode d'exposition Manuel (☐ 129, 131).
- - (clignote)		- - sélectionné en mode d'exposition S .	Modifiez la vitesse d'obturation ou passez en mode d'exposition Manuel (☐ 129, 131).
 (clignote)	 (clignote)	Traitement en cours.	Attendez la fin du traitement.
—	 (clignote)	Si cet indicateur clignote pendant 3 s après le déclenchement du flash, la photo risque d'être sous-exposée.	Vérifiez la photo sur le moniteur ; si elle est sous-exposée, modifiez les réglages et réessayez.
 (clignote)	—	Un flash qui ne prend pas en charge l'atténuation des yeux rouges est utilisé et le mode de synchronisation du flash sélectionné est l'atténuation des yeux rouges.	Utilisez un autre mode de synchronisation du flash ou un flash qui prend en charge l'atténuation des yeux rouges (☐ 193, 288).
 (clignote)	 (clignote)	Mémoire insuffisante pour enregistrer de nouvelles photos avec les réglages actuels, ou l'appareil photo a utilisé tous les numéros de fichier ou de dossier.	<ul style="list-style-type: none"> • Réduisez la qualité ou la taille des images (☐ 88, 91). • Effacez des photos après avoir sauvegardé celles que vous souhaitez garder sur un ordinateur ou un autre support (☐ 245). • Insérez une autre carte mémoire (☐ 16).
 (clignote)		Dysfonctionnement de l'appareil photo.	Appuyez sur le déclencheur. Si l'erreur persiste ou se produit fréquemment, contactez un représentant Nikon agréé.

Indicateur		Problème	Solution
Moniteur	Écran de contrôle		
Carte mémoire absente.	{ - E - }	L'appareil photo ne peut pas détecter de carte mémoire.	Mettez l'appareil photo hors tension et vérifiez que la carte est correctement insérée (□ 16).
Impossible d'accéder à cette carte mémoire. Insérez une autre carte.	{ R r d, E r r } (clignote)	<ul style="list-style-type: none"> • Une erreur s'est produite lors de l'accès à la carte mémoire. • Impossible de créer un nouveau dossier. 	<ul style="list-style-type: none"> • Utilisez une carte mémoire agréée par Nikon (□ 360). • Si l'erreur persiste après avoir éjecté et réinséré la carte à plusieurs reprises, celle-ci est peut-être endommagée. Veuillez contacter un revendeur ou un représentant Nikon agréé. • Supprimez des fichiers après avoir copié les images que vous souhaitez garder sur un ordinateur ou un autre support, ou insérez une autre carte mémoire (□ 16, 245, 360).
	{ R r d, E r r } (clignote)	L'appareil photo ne peut pas contrôler la carte Eye-Fi.	<ul style="list-style-type: none"> • Vérifiez que le firmware de la carte Eye-Fi est à jour. • Copiez les fichiers contenus dans la carte Eye-Fi sur un ordinateur ou un autre support et formatez la carte ou insérez une autre carte.
Carte mémoire verrouillée en écriture. Déplacez le verrou en position « écriture ».	{ R r d, - - - } (clignote)	La carte mémoire est verrouillée (protégée contre l'écriture).	Faites coulisser le commutateur de protection en écriture de la carte sur la position « écriture » (□ 17).
Non disponible si la carte Eye-Fi est verrouillée.	{ R r d, E r r } (clignote)	La carte Eye-Fi est verrouillée (protégée contre l'écriture).	

Indicateur		Problème	Solution
Moniteur	Écran de contrôle		
Cette carte n'est pas formatée. Formatez la carte.	[F o r] (clignote)	La carte mémoire n'a pas été formatée pour pouvoir être utilisée dans cet appareil photo.	Formatez la carte mémoire ou insérez-en une autre (☐ 271, 360).
Impossible de démarrer le mode de visée écran. Veuillez patienter.	—	La température interne de l'appareil photo est trop élevée.	Attendez que les circuits internes aient refroidi avant de reprendre la visée écran photo ou l'enregistrement vidéo.
Le dossier ne contient aucune image.	—	La carte mémoire ou les dossiers sélectionnés pour la visualisation ne contiennent aucune image.	Sélectionnez un dossier contenant des images dans le menu Dossier de visualisation ou insérez une carte mémoire contenant des images (☐ 16, 248).
Toutes les images sont cachées.	—	Toutes les photos du dossier actuel sont cachées.	Aucune image ne peut être affichée tant qu'un autre dossier n'a pas été sélectionné ou que l'option Cacher les images ne permet pas de voir au moins une image (☐ 248).
Impossible d'afficher ce fichier.	—	Le fichier a été créé ou modifié par un ordinateur ou par un appareil photo d'une autre marque, ou le fichier est altéré.	Le fichier ne peut pas être visualisé sur l'appareil photo.
Impossible de sélectionner ce fichier.	—	L'image sélectionnée ne peut pas être retouchée.	Les images créées avec d'autres appareils ne peuvent pas être retouchées.

Indicateur		Problème	Solution
Moniteur	Écran de contrôle		
Cette vidéo ne peut pas être éditée.	—	La vidéo sélectionnée ne peut pas être modifiée.	<ul style="list-style-type: none"> • Les vidéos créées avec d'autres appareils ne peuvent pas être modifiées. • La durée des vidéos doit être d'au moins deux secondes (☐ 81).
Vérifiez l'imprimante.	—	Erreur d'imprimante.	Vérifiez l'imprimante. Pour reprendre l'impression, sélectionnez l'option Continuer (si disponible)*.
Vérifiez le papier.	—	Le papier présent dans l'imprimante n'est pas au format sélectionné.	Insérez du papier au format approprié, puis sélectionnez l'option Continuer *.
Bourrage papier.	—	Le papier est coincé dans l'imprimante.	Décoincez le papier et sélectionnez Continuer *.
Plus de papier.	—	Il n'y a plus de papier dans l'imprimante.	Insérez du papier au format sélectionné et sélectionnez Continuer *.
Vérifiez l'encre.	—	Erreur d'encre.	Vérifiez l'encre. Pour reprendre, sélectionnez Continuer *.
Plus d'encre.	—	Il n'y a plus d'encre dans l'imprimante.	Remplacez l'encre et sélectionnez Continuer *.

* Pour en savoir plus, consultez le manuel de l'imprimante.

Caractéristiques techniques

■ Appareil photo numérique Nikon D850

Type	
Type	Appareil photo reflex numérique
Monture d'objectif	Monture Nikon F (avec couplage AF et contacts AF)
Angle de champ effectif	Format Nikon FX
Pixels effectifs	
Pixels effectifs	45,7 millions
Capteur d'image	
Capteur d'image	Capteur CMOS 35,9 × 23,9 mm
Nombre total de pixels	46,89 millions
Système de correction de la poussière	Nettoyage du capteur d'image, données de référence de correction de la poussière (logiciel Capture NX-D requis)
Stockage	
Taille d'image (pixels)	<ul style="list-style-type: none">• Zone d'image FX (36×24) 8256 × 5504 (Large : 45,4 M) 6192 × 4128 (Moyenne : 25,6 M) 4128 × 2752 (Petite : 11,4 M)• Zone d'image 1,2× (30×20) 6880 × 4584 (Large : 31,5 M) 5152 × 3432 (Moyenne : 17,7 M) 3440 × 2288 (Petite : 7,9 M)• Zone d'image DX (24×16) 5408 × 3600 (Large : 19,5 M) 4048 × 2696 (Moyenne : 10,9 M) 2704 × 1800 (Petite : 4,9 M)• Zone d'image 5 : 4 (30×24) 6880 × 5504 (Large : 37,9 M) 5152 × 4120 (Moyenne : 21,2 M) 3440 × 2752 (Petite : 9,5 M)

Stockage	
Taille d'image (pixels)	<ul style="list-style-type: none"> • Zone d'image 1 : 1 (24×24) 5504 × 5504 (Large : 30,3 M) 4128 × 4128 (Moyenne : 17,0 M) 2752 × 2752 (Petite : 7,6 M) • Photos au format FX prises pendant l'enregistrement vidéo 8256 × 4640 (Large) 6192 × 3480 (Moyenne) 4128 × 2320 (Petite) • Photos au format DX prises pendant l'enregistrement vidéo 5408 × 3040 (Large) 4048 × 2272 (Moyenne) 2704 × 1520 (Petite)
Format de fichier	<ul style="list-style-type: none"> • NEF (RAW) : 12 ou 14 bits (compression sans perte, compression ou pas de compression) ; grande, moyenne et petite tailles disponibles (les images petites et moyennes sont enregistrées à une profondeur d'échantillonnage de 12 bits, avec une compression sans perte) • TIFF (RVB) • JPEG : conforme au format JPEG baseline avec un taux de compression fine (environ 1 : 4), normale (environ 1 : 8) ou basique (environ 1 : 16) ; possibilité de compression en qualité optimale • NEF (RAW)+JPEG : une même photo enregistrée à la fois aux formats NEF (RAW) et JPEG
Système Picture Control	Automatique, Standard, Neutre, Saturé, Monochrome, Portrait, Paysage, Uniforme ; possibilité de modifier le Picture Control sélectionné ; enregistrement de Picture Control personnalisés
Supports d'enregistrement	Cartes mémoire XQD et SD (Secure Digital), ainsi que SDHC et SDXC compatibles UHS-II
Double logement pour carte mémoire	Les deux cartes peuvent servir soit de support d'enregistrement principal ou de sauvegarde, soit pour enregistrer séparément les photos NEF (RAW) et JPEG ; les photos peuvent de plus être copiées d'une carte à l'autre.
Système de fichiers	DCF 2.0, Exif 2.31, PictBridge



Visueur	
Visueur	Visueur reflex avec pentaprisme à hauteur d'œil
Couverture de l'image	<ul style="list-style-type: none"> • FX (36×24) : environ 100% horizontalement et verticalement • 1,2× (30×20) : environ 97% horizontalement et verticalement • DX (24×16) : environ 97% horizontalement et verticalement • 5:4 (30×24) : environ 97% horizontalement et 100% verticalement • 1:1 (24×24) : Environ 97% horizontalement et 100% verticalement
Grossissement	Environ 0,75 × (objectif 50 mm f/1.4 réglé sur l'infini, -1,0 d)
Dégagement oculaire	17 mm (-1,0 d ; à partir de la surface centrale de l'oculaire de visée)
Réglage dioptrique	-3 – +1 d
Verre de visée	Verre BriteView Clear Matte Mark VIII de type B doté de délimiteurs de zone AF (possibilité d'afficher un quadrillage)
Miroir reflex	À retour rapide
Aperçu de la profondeur de champ	Appuyer sur la commande Pv pour diaphragmer l'ouverture de l'objectif sur la valeur sélectionnée par l'utilisateur (modes A et M) ou par l'appareil photo (modes P et S)
Ouverture de l'objectif	À retour instantané, contrôlée électroniquement

Objectif	
Objectifs compatibles	<p>Compatible avec les objectifs AF NIKKOR, dont les objectifs de type G, E et D (avec certaines restrictions pour les objectifs PC) et les objectifs DX (utilisant la zone d'image DX 24 × 16), les objectifs AI-P NIKKOR et les objectifs AI sans microprocesseur (modes d'exposition A et M uniquement). Il est impossible d'utiliser les objectifs IX NIKKOR, les objectifs pour le F3AF et les objectifs non AI.</p> <p>Le télémètre électronique peut être utilisé avec les objectifs dont l'ouverture maximale est f/5.6 ou plus lumineuse (le télémètre électronique prend en charge 15 points AF avec les objectifs dont l'ouverture maximale est f/8 ou plus lumineuse ; parmi ces points, 9 sont sélectionnables).</p>
Obturbateur	
Type	Obturbateur mécanique de type plan focal à translation verticale contrôlé électroniquement ; obturation électronique au premier rideau disponible en modes de déclenchement silencieux, continu silencieux et levée du miroir
Vitesse	$\frac{1}{8000}$ – 30 s par incréments de $\frac{1}{3}$, $\frac{1}{2}$ ou 1 IL, pose B, pose T, X250
Vitesse de synchro. flash	X = $\frac{1}{250}$ s ; synchronisation avec l'obturateur à une vitesse de $\frac{1}{250}$ s ou plus lente ; synchronisation ultra-rapide Auto FP prise en charge
Déclenchement	
Mode de déclenchement	S (vue par vue), C (continu basse vitesse), CH (continu haute vitesse), Q (déclenchement silencieux), QC (déclenchement continu silencieux), \odot (retardateur), MUP (levée du miroir)

Déclenchement	
Cadence de prise de vue approximative	<ul style="list-style-type: none"> • Avec un accumulateur EN-EL18c inséré dans une poignée-alimentation MB-D18 CL : 1–8 vps CH : 9 vps Qc : 3 vps • Autres sources d'alimentation CL : 1–6 vps CH : 7 vps Qc : 3 vps
Retardateur	2 s, 5 s, 10 s, 20 s ; 1–9 vues par intervalles de 0,5, 1, 2 ou 3 s
Exposition	
Système de mesure	Mesure de l'exposition TTL à l'aide du capteur RVB doté d'environ 180K (180 000) photosites
Mode de mesure	<ul style="list-style-type: none"> • Matricielle : mesure matricielle couleur 3D III (objectifs de type G, E et D) ; mesure matricielle couleur III (autres objectifs à microprocesseur) ; mesure matricielle couleur disponible avec les objectifs sans microprocesseur si l'utilisateur précise les données de l'objectif • Pondérée centrale : la mesure est effectuée à 75% sur un cercle de 12 mm au centre du cadre. Le diamètre de ce cercle peut aussi être défini sur 8, 15 ou 20 mm, ou la pondération peut se faire sur une moyenne de l'ensemble du cadre (les objectifs sans microprocesseur et AF-S Fisheye NIKKOR 8–15mm f/3.5–4.5E ED utilisent le cercle de 12 mm) • Spot : la mesure s'effectue sur un cercle de 4 mm (environ 1,5% du cadre) centré sur le point AF sélectionné (sur le point AF central en cas d'utilisation d'un objectif sans microprocesseur ou AF-S Fisheye NIKKOR 8–15mm f/3.5–4.5E ED) • Pondérée sur les hautes lumières : disponible avec les objectifs de types G, E et D
Plage (100 ISO, objectif f/1.4, 20 °C)	<ul style="list-style-type: none"> • Mesure matricielle ou pondérée centrale : –3–+20 IL • Mesure spot : 2–20 IL • Mesure pondérée sur les hautes lumières : 0–20 IL
Couplage de la mesure d'exposition	Microprocesseur et AI couplés

Exposition	
Mode d'exposition	Auto programmé avec décalage du programme (P) ; Auto à priorité vitesse (S) ; Auto à priorité ouverture (A) ; Manuel (M)
Correction d'exposition	-5 – +5 IL par incréments de 1/3, 1/2 ou 1 IL
Mémorisation de l'exposition	Luminosité mémorisée sur la valeur détectée
Sensibilité (indice d'exposition recommandé)	64 – 25600 ISO par incréments de 1/3, 1/2 ou 1 IL. Réglable à environ 0,3, 0,5, 0,7 ou 1 IL (équivalent 32 ISO) en-dessous de 64 ISO ou à environ 0,3, 0,5, 0,7, 1 ou 2 IL (équivalent 102400 ISO) au-dessus de 25600 ISO ; contrôle automatique de la sensibilité disponible
D-Lighting actif	Choix entre Automatique , Très élevé , Élevé , Normal , Faible ou Désactivé
Mise au point	
Autofocus	Module autofocus Multi-CAM 20K à détection de phase TTL, réglage précis et 153 points AF (dont 99 capteurs en croix et 15 capteurs prenant en charge l'ouverture f/8), parmi lesquels 55 (35 capteurs en croix et 9 capteurs f/8) sont sélectionnables
Plage de détection	-4 – +20 IL (100 ISO, 20 °C)
Pilotage de l'objectif	<ul style="list-style-type: none"> • Autofocus (AF) : AF ponctuel (AF-S) ; AF continu (AF-C) ; suivi de mise au point automatiquement activé si le sujet est en mouvement • Mise au point manuelle (M) : le télémètre électronique peut être utilisé
Point AF	153 points AF, parmi lesquels 55 ou 15 sont sélectionnables
Mode de zone AF	AF point sélectif, AF zone dynamique à 9, 25, 72 ou 153 points, Suivi 3D, AF zone groupée, AF zone automatique
Mémorisation de la mise au point	La mise au point peut être mémorisée en appuyant sur le déclencheur à mi-course (AF ponctuel) ou en appuyant au centre du sélecteur secondaire

Flash	
Contrôle du flash	TTL : contrôle de flash i-TTL effectué à l'aide du capteur RVB de 180K (180 000) photosites environ ; le dosage automatique flash/ambiance i-TTL pour reflex numérique est utilisé avec la mesure matricielle, la mesure pondérée centrale et la mesure pondérée sur les hautes lumières ; le mode flash/ambiance i-TTL standard pour reflex numérique est utilisé avec la mesure spot
Mode de flash	Synchro sur le premier rideau, synchro lente, synchro sur le second rideau, atténuation des yeux rouges, atténuation des yeux rouges avec synchro lente, synchro lente sur le second rideau, désactivé
Correction du flash	-3 - +1 IL par incréments de $\frac{1}{3}$, $\frac{1}{2}$ ou 1 IL
Témoin de disponibilité du flash	S'allume lorsque le flash optionnel est prêt à se déclencher ; clignote après le déclenchement du flash à pleine puissance
Griffe flash	ISO 518 à contact direct avec contacts de synchronisation et de données ; verrouillage de sécurité
Système d'éclairage créatif Nikon (CLS)	Contrôle du flash i-TTL, système évolué de flash asservi sans fil radiocommandé, système évolué de flash asservi sans fil optique, mode lampe pilote, mémorisation FV, communication des informations colorimétriques, synchronisation ultra-rapide Auto FP, assistance AF pour autofocus multizone, contrôle unifié du flash
Prise synchro	ISO 519 avec filetage de verrouillage
Balance des blancs	
Balance des blancs	Automatique (3 types), lumière naturelle auto, incandescent, fluorescent (7 types), ensoleillé, flash, nuageux, ombre, pré-réglage manuel (possibilité de stocker jusqu'à 6 valeurs ; mesure de la balance des blancs ponctuelle disponible en mode de visée écran), choix de la température de couleur (2500 K-10 000 K), tous avec réglage précis
Bracketing	
Types de bracketing	Exposition, intensité du flash, balance des blancs et D-Lighting actif

Visée écran	
Modes	 (visée écran photo),  (visée écran vidéo)
Pilotage de l'objectif	<ul style="list-style-type: none"> • Autofocus (AF) : AF ponctuel (AF-S) ; AF permanent (AF-F) • Mise au point manuelle (M)
Mode de zone AF	AF priorité visage, AF zone large, AF zone normale, AF zone réduite, AF suivi du sujet
Autofocus	AF à détection de contraste à n'importe quel emplacement du cadre (l'appareil photo sélectionne automatiquement le point AF lorsque AF priorité visage ou AF suivi du sujet est sélectionné)
Vidéo	
Système de mesure	Mesure de l'exposition TTL à l'aide du capteur d'image principal
Mode de mesure	Matricielle, pondérée centrale ou pondérée sur les hautes lumières
Taille du cadre (pixels) et cadence de prise de vue	<ul style="list-style-type: none"> • 3840 × 2160 (4K UHD) ; 30p (progressif), 25p, 24p • 1920 × 1080 ; 60p, 50p, 30p, 25p, 24p • 1280 × 720 ; 60p, 50p • 1920×1080 (ralenti) ; 30p ×4, 25p ×4, 24p ×5 <p>Les cadences de prise de vue réelles pour 60p, 50p, 30p, 25p et 24p sont respectivement de 59,94, 50, 29,97, 25 et 23,976 vps ; possibilité de sélectionner la qualité à toutes les tailles à l'exception de 3840 × 2160 (la qualité est paramétrée sur ★) et 1920 × 1080 ralenti (la qualité est paramétrée sur « normale »)</p>
Format de fichier	MOV, MP4
Compression vidéo	H.264/MPEG-4 Advanced Video Coding
Format d'enregistrement audio	PCM linéaire, AAC
Dispositif d'enregistrement audio	Microphone intégré stéréo ou externe ; possibilité de régler la sensibilité

Vidéo	
Sensibilité (indice d'exposition recommandé)	<ul style="list-style-type: none"> • Modes d'exposition P, S et A : réglage automatique de la sensibilité (64 ISO à Hi 2) avec sélection d'une valeur maximale • Mode d'exposition M : réglage automatique de la sensibilité (64 ISO à Hi 2) avec sélection d'une valeur maximale ; sélection manuelle (64 ISO à 25600 ISO par incréments de 1/3, 1/2 ou 1 IL) avec des options supplémentaires disponibles, équivalentes à environ 0,3, 0,5, 0,7, 1 ou 2 IL (équivalent 102400 ISO) au-dessus de 25600 ISO
D-Lighting actif	Choix entre Comme les réglages photo, Très élevé, Élevé, Normal, Faible et Désactivé
Autres options	Ajout de repère, vidéos accélérées, réduction de vibration électronique
Moniteur	
Moniteur	TFT ACL tactile d'environ 2359k pixels (XGA), 8 cm (3,2 pouces), avec angle de visualisation de 170°, couverture de l'image de visée de 100% environ et réglage manuel de la luminosité du moniteur
Visualisation	
Visualisation	Visualisation plein écran et par imagettes (4, 9 ou 72 images) avec fonction Loupe, recadrage à l'aide de la fonction Loupe, lecture des vidéos, diaporama photo et/ou vidéo, histogramme, hautes lumières, informations sur les photos, affichage des données de position, classement des photos et rotation automatique des images
Interface	
USB	SuperSpeed USB (port Micro-B USB 3.0) ; la connexion au port USB intégré est recommandée
Sortie HDMI	Connecteur HDMI (type C)

Interface	
Entrée audio	Fiche jack mini stéréo (3,5 mm de diamètre ; entrée alimentée)
Sortie audio	Fiche jack mini stéréo (3,5 mm de diamètre)
Prise télécommande à dix broches	Peut être utilisé avec les télécommandes MC-30A/MC-36A (en option) et d'autres accessoires en option
Wi-Fi/Bluetooth	
Wi-Fi	<ul style="list-style-type: none"> • Normes : IEEE 802.11b, IEEE 802.11g • Fréquence de fonctionnement : 2412–2462 MHz (canaux 1–11) • Puissance de sortie maximale : 1,6 dBm (EIRP) • Authentification : Système ouvert, WPA2-PSK
Bluetooth	<ul style="list-style-type: none"> • Protocoles de communication : Bluetooth Specification Version 4.1 • Fréquence de fonctionnement : Bluetooth : 2402–2480 MHz Bluetooth Low Energy : 2402–2480 MHz • Puissance de sortie maximale (EIRP) : Bluetooth : –0,4 dBm Bluetooth Low Energy : –0,4 dBm
Portée (sans obstacle)	Environ 10 m sans interférence ; la portée peut varier selon l'intensité du signal et la présence ou non d'obstacles
Langues disponibles	
Langues disponibles	Allemand, anglais, arabe, bengali, bulgare, chinois (simplifié et traditionnel), coréen, danois, espagnol, finnois, français, grec, hindi, hongrois, indonésien, italien, japonais, marathi, néerlandais, norvégien, persan, polonais, portugais (Portugal et Brésil), roumain, russe, serbe, suédois, tamoul, tchèque, télougou, thaï, turc, ukrainien, vietnamien
Alimentation	
Accumulateur	Un accumulateur Li-ion EN-EL15a ; les accumulateurs EN-EL15c/EN-EL15b/EN-EL15 peuvent également être utilisés, mais notez qu'il est parfois possible de prendre moins de photos par charge avec un EN-EL15 qu'avec un EN-EL15c/EN-EL15b/EN-EL15a (☐ 365)

Alimentation	
Poignée-alimentation	Poignée-alimentation MB-D18 (en option) avec un accumulateur Nikon Li-ion EN-EL18c (disponible séparément), un accumulateur Nikon Li-ion EN-EL15a ou huit piles/accumulateurs AA alcalines, Ni-MH ou au lithium. Un chargeur d'accumulateur MH-26a ou MH-26 et un volet de logement pour accumulateur BL-5 (tous disponibles séparément) sont nécessaires en cas d'utilisation d'accumulateurs EN-EL18c. Les accumulateurs EN-EL18b, EN-EL18a, EN-EL18, EN-EL15c, EN-EL15b et EN-EL15 sont également compatibles, mais notez qu'il est possible de prendre moins de photos par charge avec un EN-EL18 qu'avec un EN-EL18c/EN-EL18b/EN-EL18a, et parfois moins de photos par charge avec un EN-EL15 qu'avec un EN-EL15c/EN-EL15b/EN-EL15a (□ 365).
Adaptateur secteur	Adaptateur secteur EH-5c/EH-5b ; nécessite le connecteur d'alimentation EP-5B (disponibles séparément)
Filetage pour fixation sur trépied	
Filetage pour fixation sur trépied	1/4 pouce (ISO 1222)
Dimensions/poids	
Dimensions (L × H × P)	Environ 146 × 124 × 78,5 mm
Poids	Environ 1005 g) avec accumulateur et carte mémoire XQD mais sans bouchon de boîtier ; environ 915 g (boîtier de l'appareil photo uniquement)
Conditions de fonctionnement	
Température	0 °C–40 °C
Humidité	Inférieure ou égale à 85% (sans condensation)

- Sauf indication contraire, toutes les mesures sont effectuées conformément aux normes ou aux lignes directrices de la CIPA (Camera and Imaging Products Association).
- Tous les chiffres se rapportent à un appareil photo doté d'un accumulateur entièrement chargé.
- Nikon se réserve le droit de modifier à tout moment l'apparence et les caractéristiques du matériel et des logiciels décrits dans ce manuel, sans avis préalable. Nikon ne peut être tenu pour responsable des dommages résultant d'erreurs éventuelles contenues dans ce manuel.

■ ■ Chargeur d'accumulateur MH-25a

Entrée nominale	100–240 V CA, 50/60 Hz, 0,23–0,12 A
Puissance nominale	8,4 V CC/1,2 A
Accumulateurs compatibles	Accumulateurs Li-ion Nikon EN-EL15c/EN-EL15b/ EN-EL15a/EN-EL15
Temps de charge	Environ 2 heures et 35 minutes à une température ambiante de 25 °C lorsque l'accumulateur est entièrement déchargé
Température de fonctionnement	0 °C–40 °C
Dimensions (L × H × P)	Environ 95 × 33,5 × 71 mm, hors parties saillantes
Longueur du câble d'alimentation (si fourni)	Environ 1,5 m
Poids	Environ 115 g, sans le connecteur d'alimentation fourni (câble d'alimentation ou adaptateur de prise secteur)

Les symboles indiqués sur ce produit ont la signification suivante :

~ CA, --- CC, □ équipement de classe II (ce produit est équipé d'un système de double isolation.)

■ ■ Accumulateur Li-ion EN-EL15a

Type	Accumulateur lithium-ion
Capacité nominale	7,0 V/1900 mAh
Température de fonctionnement	0 °C–40 °C
Dimensions (L × H × P)	Environ 40 × 56 × 20,5 mm
Poids	Environ 78 g, sans le cache-contacts

Nikon se réserve le droit de modifier à tout moment l'apparence et les caractéristiques du matériel et des logiciels décrits dans ce manuel, sans avis préalable. Nikon ne peut être tenu pour responsable des dommages résultant d'erreurs éventuelles contenues dans ce manuel.

Informations concernant les marques commerciales

IOS est une marque commerciale ou une marque déposée de Cisco Systems, Inc., aux États-Unis et/ou dans d'autres pays et est utilisée sous licence. Windows est soit une marque déposée, soit une marque commerciale de Microsoft Corporation aux États-Unis et/ou dans d'autres pays. Mac, macOS, OS X, Apple®, App Store®, les logos Apple, iPhone®, iPad® et iPod touch® sont des marques commerciales d'Apple Inc., enregistrées aux États-Unis et/ou dans d'autres pays. Android, Google Play et le logo Google Play sont des marques commerciales de Google LLC. Le robot Android est reproduit ou modifié à partir de travaux créés et partagés par Google, et utilisé conformément aux conditions décrites dans la licence d'attribution Creative Commons 3.0. PictBridge est une marque commerciale de la CIPA (Camera and Imaging Products Association). XQD est une marque commerciale de Sony Corporation. Les logos SD, SDHC et SDXC sont des marques commerciales de SD-3C, LLC. HDMI, le logo HDMI et High-Definition Multimedia Interface sont des marques commerciales ou des marques déposées de HDMI Licensing LLC.

HDMI

Wi-Fi et le logo Wi-Fi sont des marques commerciales ou des marques déposés de la Wi-Fi Alliance.

La marque et les logos Bluetooth® sont des marques déposées appartenant à Bluetooth SIG, Inc. et leur utilisation par Nikon Corporation s'effectue sous licence.

Tous les autres noms de marques mentionnés dans ce manuel ou dans les autres documentations fournies avec votre matériel Nikon sont des marques commerciales ou des marques déposées de leurs détenteurs respectifs.

Use of the Made for Apple badge means that an accessory has been designed to connect specifically to the Apple products identified in the badge, and has been certified by the developer to meet Apple performance standards. Apple is not responsible for the operation of this device or its compliance with safety and regulatory standards. Please note that the use of this accessory with an Apple product may affect wireless performance.

Normes prises en charge

- **DCF Version 2.0** : la norme DCF (Design Rule for Camera File System) est largement répandue dans le domaine des appareils photo numériques et garantit une compatibilité entre les différentes marques d'appareils photo.
- **Exif version 2.31** : l'appareil photo prend en charge le format Exif (Exchangeable Image File Format for Digital Still Cameras) version 2.31, une norme qui permet d'utiliser les informations enregistrées avec les photos pour garantir une reproduction optimale des couleurs lors d'une impression sur une imprimante compatible Exif.
- **PictBridge** : cette norme, conçue conjointement par les fabricants d'appareils photo numériques et d'imprimantes, permet l'impression directe des photos sur une imprimante sans passer par un ordinateur.
- **HDMI** : l'interface **HDMI** (High-Definition Multimedia Interface) est une norme pour les interfaces multimédia utilisées dans les composants électroniques et les périphériques AV grand public permettant de transmettre des données audiovisuelles et des signaux de contrôle vers des périphériques compatibles HDMI via un seul câble de connexion.

Marquage de conformité

Les normes avec lesquelles l'appareil photo est en conformité peuvent être affichées à l'aide de l'option **Marquage de conformité** du menu Configuration ( 276).

Certificats

• México

IFETEL: RCPMULB16-0363

LBEE5UW1FS

Módulo WLAN instalado adentro de esta computadora
La operación de este equipo está sujeta a las siguientes dos condiciones:

- (1) es posible que este equipo o dispositivo no cause interferencia perjudicial y
- (2) este equipo o dispositivo debe aceptar cualquier interferencia, incluyendo la que pueda causar su operación no deseada.

• Maroc/

المغرب

AGREE PAR L'ANRT MAROC

Numéro d'agrément : MR 14372 ANRT 2017

Date d'agrément : 20/07/2017

• Paraguay

Número del Registro: 2016-01-I-0000022

Este producto contiene un transmisor
aprobado por la CONATEL.

• Uruguay

URSEC: No165/DAE/2016

D850 contiene LBEE5UW1FS con aprobación
de la URSEC.

Licence FreeType (FreeType2)

Certaines parties de ce logiciel sont protégées par copyright © 2012 The FreeType Project (<https://www.freetype.org>). Tous droits réservés.

Licence MIT (HarfBuzz)

Certaines parties de ce logiciel sont protégées par copyright © 2017 The HarfBuzz Project (<https://www.freedesktop.org/wiki/Software/HarfBuzz>). Tous droits réservés.

• عُمان

OMAN-TRA

R/4615/17

D090024

• الإمارات العربية المتحدة

TRA

REGISTERED No:

ER45171/16

DEALER No:

DA39487/15

• Indonesia

53537/SDPPI/2017

4593

Manuel d'utilisation de l'objectif AF-S NIKKOR 24-120mm f/4G ED VR

Cette section fait office de manuel de l'objectif AF-S NIKKOR 24-120mm f/4G ED VR. Elle est destinée aux acheteurs du kit avec objectif. Notez que les kits avec objectif ne sont pas disponibles dans certains pays ou certaines régions.

Utilisation de l'objectif

■ Descriptif de l'objectif : noms et fonctions

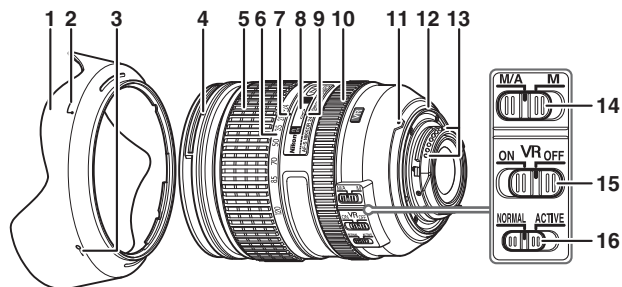

1 Parasoleil d'objectif357	10 Bague de mise au point..... 111
2 Repère d'alignement du parasoleil357	11 Repère de montage de l'objectif 19
3 Repère de verrouillage du parasoleil357	12 Joint en caoutchouc de la monture d'objectif
4 Repère de montage du parasoleil357	13 Contacts du microprocesseur 284
5 Bague de zoom	14 Commutateur du mode de mise au point.....111
6 Échelle des focales	15 Commutateur de réduction de vibration..... 355
7 Repère de l'échelle des focales	16 Commutateur du mode de réduction de vibration355
8 Indicateur de la distance de mise au point	
9 Repère de la distance de mise au point	

■ Mise au point

Les modes de mise au point pris en charge sont indiqués dans le tableau suivant (pour obtenir des informations sur les modes de mise au point de l'appareil photo, reportez-vous au manuel de ce dernier).

Mode de mise au point de l'appareil photo	Mode de mise au point de l'objectif	
	M/A	M
AF	Autofocus à priorité manuelle (priorité manuelle)	Mise au point manuelle avec télémètre électronique
MF	Mise au point manuelle avec télémètre électronique	

M/A (autofocus à priorité manuelle)

Pour effectuer la mise au point à l'aide de l'autofocus à priorité manuelle (M/A) :

- 1 **Faites coulisser le commutateur du mode de mise au point de l'objectif vers M/A.**
- 2 **Effectuez la mise au point.**

Si vous le souhaitez, vous pouvez annuler l'autofocus en tournant la bague de mise au point tout en maintenant le déclencheur appuyé à mi-course (ou si l'appareil photo est équipé d'une commande **AF-ON**, tout en appuyant sur la commande **AF-ON**). Pour refaire le point à l'aide de l'autofocus, appuyez à nouveau sur le déclencheur à mi-course ou sur la commande **AF-ON**.

■ Zoom et profondeur de champ

Avant d'effectuer la mise au point, tournez la bague de zoom pour régler la focale et cadrez la photo. Si l'appareil photo dispose d'une fonction d'aperçu de la profondeur de champ, il est possible de prévisualiser cette dernière dans le viseur.

Remarque : l'objectif bénéficie du système Nikon de mise au point interne (Internal Focusing, IF). Contrairement aux autres objectifs, la focale diminue au fur et à mesure que la distance de mise au point se raccourcit. Notez que l'indicateur de la distance de mise au point doit seulement être considéré comme un guide. En effet, il peut ne pas afficher avec précision la distance au sujet. En outre, en raison de la profondeur de champ ou d'autres facteurs, il peut ne pas indiquer ∞ lorsque l'appareil photo fait le point sur un objet éloigné.

■ Ouverture

Réglez l'ouverture à l'aide des commandes de l'appareil photo.

■ Utilisation du flash intégré

En cas d'utilisation du flash intégré, veillez à ce que le sujet se tienne à au moins 60 cm de l'appareil photo et retirez le parasoleil pour éviter le risque de vignettage (ombres créées lorsque l'extrémité de l'objectif occulte le flash intégré).

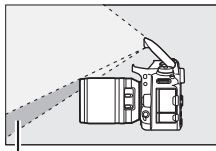

Ombre

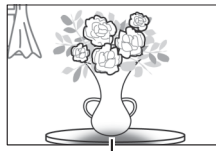

Vignettage

Lorsque l'objectif est monté sur les appareils photo suivants, le flash intégré risque de ne pas pouvoir éclairer l'intégralité du sujet à des distances inférieures à celles indiquées ci-dessous :

Appareil photo	Focale	Distance minimale sans vignettage
D750 (format FX)/ D610 (format FX)/ D600 (format FX)	24 mm	2,0 m
	28 mm	1,0 m
	50-120 mm	Aucun vignettage
Gamme D810 (format FX)/ gamme D800 (format FX)	28 mm	1,0 m
	35-120 mm	Aucun vignettage
D700 (format FX)	24 mm	3,0 m
	35-120 mm	Aucun vignettage
Gamme D300/D200/D100	24 mm	1,0 m
	35-120 mm	Aucun vignettage
D90/D80/gamme D70/D50	24 mm	1,5 m
	35-120 mm	Aucun vignettage
D5600/D5500/D5300/D5200/ D5100/D3300/D3200	24 mm	1,5 m
	28-120 mm	Aucun vignettage

Appareil photo	Focale	Distance minimale sans vignettage
D5000/D3100/D3000/D60/ gamme D40	24 mm	2,5 m
	35–120 mm	Aucun vignettage
D3400	24 mm	1,5 m
	28 mm	1,0 m
	35–120 mm	Aucun vignettage

■ ■ Réduction de vibration (VR)

Utilisation du commutateur de réduction de vibration ON/OFF

- Sélectionnez **ON** pour activer la réduction de vibration. La réduction de vibration est activée lorsque vous appuyez sur le déclencheur à mi-course, ce qui réduit les effets du bougé d'appareil et donc simplifie le cadrage et la mise au point.
- Sélectionnez **OFF** pour désactiver la réduction de vibration.

Utilisation du commutateur du mode de réduction de vibration

- Sélectionnez **NORMAL** pour optimiser la réduction de vibration lorsque vous photographiez des sujets immobiles.
- Sélectionnez **ACTIVE** pour réduire les effets des vibrations lorsque vous photographiez depuis un véhicule en mouvement et dans d'autres situations où le mouvement de l'appareil photo est important.

✔ Utilisation de la réduction de vibration : remarques

- Lorsque vous utilisez la réduction de vibration, appuyez sur le déclencheur à mi-course et attendez que l'image de visée se stabilise avant d'appuyer sur le déclencheur jusqu'en fin de course.
- Lorsque la réduction de vibration est activée, l'image de visée peut être instable après la pression du déclencheur. Ce phénomène n'est pas le signe d'un dysfonctionnement.
- Faites coulisser le commutateur du mode de réduction de vibration vers **NORMAL** lorsque vous réalisez des filés panoramiques. Lorsque vous effectuez un filé panoramique, la réduction de vibration s'applique uniquement au mouvement ne faisant pas partie du filé (si l'appareil photo est utilisé pour faire un filé horizontal, la réduction de vibration ne s'applique qu'au tremblement vertical). Il est ainsi beaucoup plus facile de réaliser de longs filés panoramiques.
- Ne mettez pas l'appareil photo hors tension et ne retirez pas l'objectif lorsque la réduction de vibration est en cours. Si l'alimentation de l'objectif est coupée alors que la réduction de vibration est active, l'objectif risque d'émettre des cliquetis lorsqu'il est secoué. Il ne s'agit pas d'un dysfonctionnement et ce phénomène peut être corrigé en remettant en place l'objectif et en mettant l'appareil photo sous tension.
- Si l'appareil photo est équipé d'un flash intégré, la réduction de vibration se désactive pendant le recyclage du flash.
- Dans le cas des appareils photo équipés d'une commande **AF-ON**, la réduction de vibration ne fonctionne pas lorsque vous appuyez sur la commande **AF-ON**.
- Sélectionnez **OFF** lorsque l'appareil photo est monté sur un trépied sauf si la tête du trépied n'est pas fixée ou si l'appareil est monté sur un monopode ; dans ce cas, **ON** est recommandé.

■ ■ Parasoleil d'objectif

Le parasoleil protège l'objectif et bloque la lumière diffuse pouvant causer de la lumière parasite ou une image fantôme.

Fixation du parasoleil

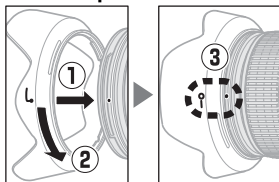

Alignez le repère de montage du parasoleil (●) sur le repère d'alignement du parasoleil (┐), puis tournez ce dernier (②) jusqu'à ce que le repère ● s'aligne sur le repère de verrouillage du parasoleil (—○).

Lors de la fixation ou du retrait du parasoleil, tenez-le près du symbole situé sur sa base et évitez de le serrer trop fermement. Un vignettage peut se produire si le parasoleil n'est pas fixé correctement. Le parasoleil peut être retourné et monté sur l'objectif lorsqu'il n'est pas utilisé.

■ ■ Accessoires fournis

- Bouchon avant d'objectif encliquetable 77 mm LC-77
- Bouchon arrière d'objectif LF-4
- Parasoleil à baïonnette HB-53
- Étui souple pour objectif CL-1218

■ ■ Accessoires compatibles

Filtres à vis 77 mm

■ Caractéristiques techniques

Type	Objectif AF-S de type G avec microprocesseur intégré et monture F
Focale	24–120 mm
Ouverture maximale	f/4
Construction optique	17 lentilles en 13 groupes (dont 2 lentilles en verre ED, 3 lentilles asphériques et des lentilles bénéficiant d'un traitement nanocristal)
Angle de champ	<ul style="list-style-type: none">• Reflex numériques de format FX Nikon : 84° – 20° 20'• Reflex numériques de format DX Nikon : 61° – 13° 20'
Échelle des focales	Graduée en millimètres (24, 28, 35, 50, 70, 85, 120)
Information de distance	Communiquée au boîtier de l'appareil photo
Zoom	Bague de zoom indépendante pour zoom manuel
Mise au point	Système de mise au point interne (IF) Nikon avec autofocus contrôlé par moteur ondulatoire silencieux (SWM) et bague de mise au point indépendante pour la mise au point manuelle
Réduction de vibration	Déplacement des lentilles à l'aide de voice coil motors (VCM)
Indicateur de la distance de mise au point	0,45 m à l'infini (∞)
Distance minimale de mise au point	0,45 m depuis le plan focal à toutes les focales
Lamelles de diaphragme	9 (diaphragme circulaire)
Diaphragme	Intégralement automatique
Plage des ouvertures	f/4–22
Mesure	Pleine ouverture
Diamètre de fixation pour filtre	77 mm (P = 0,75 mm)
Dimensions	Environ 84 mm maximum de diamètre × 103,5 mm (distance à partir du plan d'appui de la monture d'objectif de l'appareil photo)
Poids	Environ 710 g

Nikon se réserve le droit de modifier à tout moment l'apparence et les caractéristiques du matériel et des logiciels décrits dans ce manuel, sans avis préalable. Nikon ne peut être tenu pour responsable des dommages résultant d'erreurs éventuelles contenues dans ce manuel.

✓ Entretien de l'objectif

- Veillez à ce que les contacts du microprocesseur restent propres.
- Si le joint en caoutchouc de la monture d'objectif est endommagé, cessez immédiatement toute utilisation et confiez l'objectif à un centre de SAV Nikon agréé pour le faire réparer.
- Utilisez une soufflette pour retirer la poussière et les peluches de la surface de l'objectif. Pour effacer les taches et les traces de doigt, imprégnez un morceau de tissu propre en coton avec une petite quantité d'éthanol ou de nettoyant pour objectif ou utilisez une lingette nettoyante pour objectif, et nettoyez avec un mouvement circulaire à partir du centre vers l'extérieur, tout en prenant soin de ne pas laisser de traces, ni de toucher le verre avec les doigts.
- N'utilisez jamais de solvants organiques comme un diluant à peinture ou du benzène pour nettoyer l'objectif.
- Le parasoleil ou les filtres neutres (NC) permettent de protéger la lentille avant.
- Fixez les bouchons avant et arrière avant de ranger l'objectif dans son étui.
- Si un parasoleil est fixé, ne prenez pas ou ne tenez pas l'objectif ou l'appareil photo en saisissant uniquement le parasoleil.
- Si vous n'avez pas l'intention d'utiliser l'objectif avant longtemps, rangez-le dans un endroit frais et sec pour éviter la moisissure et la rouille. Ne le rangez pas à la lumière directe du soleil ou avec des boules antimites de naphthaline ou de camphre.
- Tenez l'objectif au sec. La formation de rouille sur les mécanismes internes peut provoquer des dommages irréparables.
- Laisser l'objectif dans des endroits extrêmement chauds peut endommager ou déformer les éléments composés de plastique renforcé.

Cartes mémoire agréées

■ *Cartes mémoire XQD*

L'appareil photo est compatible avec les cartes mémoire XQD. Il est recommandé d'utiliser des cartes dont la vitesse d'écriture est de 45 Mbit/s (300×) ou plus pour enregistrer des vidéos ; des vitesses plus lentes peuvent interrompre l'enregistrement ou provoquer une lecture saccadée ou inégale. Pour obtenir des informations sur la compatibilité et le fonctionnement, contactez le fabricant.

■ ■ Cartes mémoire SD

L'appareil photo est compatible avec les cartes mémoire SD, SDHC et SDXC, dont les cartes SDHC et SDXC compatibles avec UHS-I et UHS-II. Pour



l'enregistrement vidéo, il est recommandé d'utiliser des cartes UHS de classe 3 ou supérieure ; l'utilisation de cartes plus lentes peut provoquer l'interruption de l'enregistrement. Lorsque vous choisissez des cartes que vous prévoyez d'utiliser dans des lecteurs de cartes, vérifiez qu'elles sont compatibles avec ces lecteurs. Prenez contact avec le fabricant pour obtenir des informations sur les caractéristiques, le fonctionnement et les restrictions concernant l'utilisation.

Capacité des cartes mémoire

Le tableau suivant indique le nombre approximatif de photos qui peuvent être enregistrées sur une carte XQD Sony QD-G64E de 64 Go avec différents réglages de qualité d'image, taille d'image et zone d'image (en septembre 2017).

■ Zone d'image FX (36×24)*

Qualité d'image	Taille d'image	Taille du fichier ¹	Nombre d'images ¹	Capacité de la mémoire tampon ²
NEF (RAW), Compression sans perte, 12 bits	Large	41,5 Mo	763	170
	Moyenne	30,0 Mo	1000	94
	Petite	21,9 Mo	1400	56
NEF (RAW), Compression sans perte, 14 bits	Large	51,6 Mo	589	51
NEF (RAW), Compression, 12 bits	Large	34,2 Mo	1000	200
NEF (RAW), Compression, 14 bits	Large	43,8 Mo	865	74
NEF (RAW), Sans compression, 12 bits	Large	70,3 Mo	763	55
NEF (RAW), Sans compression, 14 bits	Large	92,0 Mo	589	29
TIFF (RVB)	Large	134,6 Mo	408	32
	Moyenne	76,6 Mo	718	35
	Petite	34,9 Mo	1500	39
JPEG fine ³	Large	22,0 Mo	1900	200
	Moyenne	12,6 Mo	3200	200
	Petite	6,6 Mo	6700	200
JPEG normal ³	Large	11,5 Mo	3800	200
	Moyenne	6,8 Mo	6400	200
	Petite	3,4 Mo	13000	200
JPEG basic ³	Large	4,2 Mo	7400	200
	Moyenne	2,8 Mo	12500	200
	Petite	1,8 Mo	24500	200

* Y compris les photos prises avec les objectifs non DX lorsque **Activé** est sélectionné pour **Recadrage DX automatique**.

■ ■ Zone d'image DX (24 × 16)*

Qualité d'image	Taille d'image	Taille du fichier ¹	Nombre d'images ¹	Capacité de la mémoire tampon ²
NEF (RAW), Compression sans perte, 12 bits	Large	19,4 Mo	1700	200
	Moyenne	14,1 Mo	2300	200
	Petite	11,0 Mo	3000	200
NEF (RAW), Compression sans perte, 14 bits	Large	23,9 Mo	1300	200
NEF (RAW), Compression, 12 bits	Large	15,9 Mo	2300	200
NEF (RAW), Compression, 14 bits	Large	19,8 Mo	1900	200
NEF (RAW), Sans compression, 12 bits	Large	30,8 Mo	1700	200
NEF (RAW), Sans compression, 14 bits	Large	40,2 Mo	1300	200
TIFF (RVB)	Large	58,4 Mo	936	113
	Moyenne	33,3 Mo	1600	200
	Petite	15,6 Mo	3400	200
JPEG fine ³	Large	10,1 Mo	4200	200
	Moyenne	6,2 Mo	6900	200
	Petite	3,4 Mo	12900	200
JPEG normal ³	Large	5,3 Mo	8200	200
	Moyenne	3,3 Mo	13500	200
	Petite	1,8 Mo	24500	200
JPEG basic ³	Large	2,4 Mo	15900	200
	Moyenne	1,7 Mo	25100	200
	Petite	1,0 Mo	43100	200

* Y compris les photos prises avec les objectifs DX lorsque **Activé** est sélectionné pour **Recadrage DX automatique**.

- 1 Tous les chiffres sont approximatifs. La taille du fichier dépend de la scène enregistrée.
- 2 Nombre maximal de photos pouvant être stockées dans la mémoire tampon à une sensibilité de 100 ISO. Risque de chuter dans certaines situations, par exemple avec les qualités d'image accompagnées d'une étoile (« ★ ») ou si le contrôle automatique de la distorsion est activé.
- 3 Les chiffres se basent sur une compression JPEG avec priorité à la taille. La sélection d'une option de qualité d'image accompagnée d'une étoile (« ★ » ; compression optimale) augmente la taille de fichier des images JPEG ; le nombre d'images et la capacité de la mémoire tampon diminuent en conséquence.

 d2—Nombre de vues maximal (☐ 264)

Le nombre maximal de photos pouvant être réalisées en une seule rafale peut être réglé sur n'importe quelle valeur comprise entre 1 et 200.

Autonomie de l'accumulateur

La durée des vidéos ou le nombre de vues pouvant être enregistrées avec un accumulateur entièrement chargé varie en fonction de l'état de l'accumulateur, de la température, de l'intervalle entre les prises de vues et de la durée d'affichage des menus. Dans le cas des piles/accumulateurs AA, la capacité varie également en fonction de la marque et des conditions de stockage ; certains types de piles/accumulateurs ne peuvent pas être utilisés. Vous trouverez ci-dessous des chiffres donnés à titre indicatif pour l'appareil photo et la poignée-alimentation MB-D18 (en option).

- **Photos, mode de déclenchement vue par vue (norme CIPA¹)**
 - **Un accumulateur EN-EL15a² (appareil photo)** : environ 1840 prises de vues
 - **Un accumulateur EN-EL15a² (MB-D18)** : environ 1840 prises de vues
 - **Un accumulateur EN-EL18c³ (MB-D18)** : environ 3300 prises de vues
 - **Huit piles AA alcalines (MB-D18)** : environ 1740 prises de vues
- **Photos, mode de déclenchement continu (norme Nikon⁴)**
 - **Un accumulateur EN-EL15a² (appareil photo)** : environ 4030 prises de vues
 - **Un accumulateur EN-EL15a² (MB-D18)** : environ 4030 prises de vues
 - **Un accumulateur EN-EL18c³ (MB-D18)** : environ 7700 prises de vues
 - **Huit piles AA alcalines (MB-D18)** : environ 2960 prises de vues
- **Vidéos⁵**
 - **Un accumulateur EN-EL15a² (appareil photo)** : environ 70 minutes de séquences HD
 - **Un accumulateur EN-EL15a² (MB-D18)** : environ 70 minutes de séquences HD
 - **Un accumulateur EN-EL18c³ (MB-D18)** : environ 145 minutes de séquences HD
 - **Huit piles AA alcalines (MB-D18)** : environ 65 minutes de séquences HD

- 1 Mesure effectuée à 23 °C (±2 °C) avec un objectif AF-S NIKKOR 24–120mm f/4G ED VR dans les conditions de test suivantes : objectif réglé de l'infini à la plage minimale et une photo prise avec les réglages par défaut toutes les 30 s. Mode de visée écran non utilisé.
- 2 Les accumulateurs EN-EL15c, EN-EL15b ou EN-EL15 peuvent également être utilisés à la place des EN-EL15a, mais notez qu'il est parfois possible de prendre moins de photos par charge avec un EN-EL15 qu'avec un EN-EL15c/EN-EL15b/EN-EL15a.
- 3 Nécessite le chargeur d'accumulateur MH-26a ou MH-26 et le volet de logement pour accumulateur BL-5 (tous disponibles séparément). Les accumulateurs EN-EL18b, EN-EL18a et EN-EL18 peuvent être utilisés à la place des EN-EL18c, mais notez qu'il est possible de prendre moins de photos par charge avec un EN-EL18 qu'avec un EN-EL18c/EN-EL18b/EN-EL18a.
- 4 Mesure effectuée à 23 °C (±2 °C) avec un objectif AF-S NIKKOR 70–200mm f/2.8E FL ED VR dans les conditions de test suivantes : réduction de vibration désactivée, qualité d'image réglée sur JPEG normal, taille d'image réglée sur **Large**, vitesse d'obturation de $\frac{1}{250}$ s, mise au point réglée de l'infini à la plage minimale trois fois après la sollicitation à mi-course du déclencheur pendant 3 s ; six prises de vues successives sont ensuite effectuées et le moniteur reste allumé pendant 5 s avant de s'éteindre ; cycle répété après la mise en veille de l'appareil photo.
- 5 Mesure effectuée à 23 °C (±2 °C) avec l'appareil photo paramétré sur ses réglages par défaut et un objectif AF-S NIKKOR 24–120mm f/4G ED VR dans les conditions préconisées par la CIPA (Camera and Imaging Products Association). Chaque vidéo est composée d'un seul ou de plusieurs fichiers, chacun ayant une taille maximale de 4 Go ; chaque vidéo peut durer au total jusqu'à 29 minutes et 59 secondes. L'enregistrement peut s'arrêter avant que ces limites ne soient atteintes si la température de l'appareil photo est élevée.

Certaines actions comme celles indiquées ci-dessous peuvent réduire l'autonomie de l'accumulateur :





- l'utilisation du moniteur
- de longues sollicitations du déclencheur à mi-course
- des opérations de mise au point automatique répétées
- des prises de vues au format NEF (RAW) ou TIFF (RVB)
- des vitesses d'obturation lentes
- l'utilisation des fonctionnalités Wi-Fi (réseau local sans fil) et Bluetooth de l'appareil photo
- l'utilisation d'accessoires en option connectés à l'appareil photo
- l'utilisation du mode VR (réduction de vibration) avec les objectifs VR
- la réalisation de zooms avant et arrière à maintes reprises avec un objectif AF-P.

Pour une utilisation optimale des accumulateurs Nikon EN-EL15a, respectez les recommandations suivantes :

- Veillez à ce que les contacts de l'accumulateur restent propres. Des contacts sales peuvent réduire les performances de l'accumulateur.
- Utilisez les accumulateurs immédiatement après leur charge. Les accumulateurs peuvent perdre leur charge s'ils restent inutilisés.

Index

Symboles

P (Auto programmé)	126, 128
S (Auto à priorité vitesse)	126, 129
A (Auto à priorité ouverture)	126, 130
M (Manuel)	126, 131
S (Vue par vue)	113
CL (Continu basse vitesse).....	113, 264
CH (Continu haute vitesse).....	113
Q Déclenchement silencieux)	113
Qc (Déclenchement continu silencieux) 113	
☺ (Retardateur)	113, 116, 264
MUP	114, 118
[□] (AF point sélectif).....	100
[⊞] (AF zone dynamique)	100
[3D] (Suivi 3D).....	101
[Z] (AF zone groupée).....	101
[A] (AF zone automatique).....	101
[V] (AF priorité visage).....	42
[E] (AF zone large).....	42
[N] (AF zone normale)	42
[R] (AF zone réduite)	42
[S] (AF suivi du sujet).....	43
[M] (Mesure matricielle).....	124
[C] (Mesure pondérée centrale).....	124
[S] (Mesure spot)	124
[S]* (Mesure pondérée sur les hautes lumières)	124
Commande  (Infos).....	55, 72, 203
 (Visée écran)	37, 59, 169, 270
? (Aide).....	25
 (Mémoire tampon).....	115, 362
Commande 	45, 65, 200, 208, 228
Commutateur 	6, 270
● (Indicateur de mise au point).....	33, 108, 112
PRE (Pré-réglage manuel)	157, 165

Chiffres

1 : 1 (24 × 24)	84
1,2× (30 × 20).....	84

12 bits	90
14 bits	90
3D (Détection des visages suivi 3D) 260	
3D (Suivi 3D).....	101, 102, 260
3D (Zone de suivi 3D).....	261
5 : 4 (30 × 24)	84

A

Accessoires.....	295
Accumulateur	14, 16, 30, 276, 347
Accumulateur Li-ion.....	ii, 14, 30, 347
Activation AF	261
Adaptateur secteur.....	295
Adobe RVB	253
AF	41–43, 94–110, 260–262
AF continu.....	98, 260
AF permanent.....	41
AF point sélectif.....	100, 103
AF ponctuel	41, 98, 260
AF priorité visage.....	42
AF selon l'orientation.....	261
AF zone automatique	101, 103
AF zone dynamique.....	100, 103, 262
AF zone groupée	101, 103
AF zone large	42
AF zone normale.....	42
AF zone réduite	42
AF-C	98, 260
AF-F.....	41
Affichage de la sensibilité.....	264
Affichage des hautes lumières	66
Affichage des images.....	225, 249
Affichage des informations. 55, 72, 198, 203, 272	
Affichage du masque dans le viseur..	85
AF-S.....	41, 98, 260
Agrandissement écran partagé....	46, 48
Aide	25
Ajout de repère	64
Ajouter des éléments (Menu personnalisé).....	280
Angle de champ.....	286

Aperçu de l'exposition	39
Aperçu des données.....	237
Appuyer sur le déclencheur à mi-course.....	33
Après effacement	249
Après la rafale, afficher	249
Atténuateur	65, 259
Atténuation des yeux rouges.....	192
Audio.....	61
Auto à priorité ouverture.....	130
Auto à priorité vitesse	129
Auto programmé.....	128
Autofocus	41–43, 94–110, 260–262
Automatique (Balance des blancs). 156, 159	
Automatique (Régler le Picture Control)	175

B

Bague de mise au point de l'objectif 44, 111, 351	
Bague MAP manuelle mode AF.....	262
Balance des blancs 148, 156, 252, 257	
Balance des blancs ponctuelle	169
BdB moniteur en visée écran photo ..46	
Bluetooth	xx, 275
Bouchon de boîtier	295
Bouton central du sélecteur	268
Bracketing	142, 254, 267
Bracketing auto. (mode M).....	267
Bracketing automatique .. 142, 254, 267	
Bracketing de balance des blancs (Réglage du bracketing auto.)142, 148	
Bracketing de l'exposition	142, 143, 254, 267
Bracketing de l'exposition (Réglage du bracketing auto.).....	142
Bracketing de la balance des blancs.....	142, 148
Bracketing du D-Lighting actif (Réglage du bracketing auto.)142, 152	
Bracketing du flash....142, 143, 254, 267	
Bracketing du flash (Réglage du bracketing auto.).....	142

Bracketing du flash et de l'expo. (Réglage du bracketing auto.)	142
Bulb (pose B)	133

C

Câble USB	ii
Cacher les images.....	248
Cadence de prise de vue.....	69, 114
Cadence prise de vue en CL	264
Camera Control Pro 2.....	296
Capacité des cartes mémoire.....	362
Capture NX-D.....	ii
Carte mémoire.....	16, 93, 271, 360
Carte mémoire SD	16, 93, 361
Carte XQD.....	16, 93, 360
Casque.....	67
Chargement de l'accumulateur	14
Choisir l'onglet	280
Choisir le début/la fin.....	78
Choisir température de couleur (Balance des blancs)	157, 163
Choix limité modes de zone AF.....	261
Classement	241
CLS	288
Commande AF-ON	99, 261, 268
Commande BKT 143, 144, 148, 149, 152, 153, 186, 268	
Commande d'enregistrement vidéo 61, 268	
Commande Fn1	268, 270
Commande Fn2	242, 268, 270
Commande lâchée + molette	269
Commande Pv	44, 127, 267, 268, 270
Commandes tactiles.....	12, 226, 274
Commutateur de réduction de vibration de l'objectif.....	355
Commutateur du mode de mise au point.....	111
Comparaison côte à côte.....	279
Compression (Compression NEF (RAW))	90
Compression NEF (RAW)	90
Compression sans perte (Compression NEF (RAW))	90

Connecter au périphérique mobile.....	275
Connecteur d'alimentation.....	295
Contacts du microprocesseur	284
Continu basse vitesse.....	113, 264
Continu haute vitesse	113
Contrôle auto. de la distorsion	253
Contrôle de la distorsion.....	278
Contrôle de la sensibilité auto.	121, 257
Contrôle de la sensibilité auto. ⚡	267
Contrôle du flash.....	189, 190, 251
Contrôle du vignetage.....	253
Copier des image(s)	249
Correction d'exposition	139, 263
Correction d'exposition via sélecteur.....	66
Correction des yeux rouges	278
Correction du flash.....	194
Correction expo. pour flash	266
Couleur de mise en relief	265
Couleurs froides (Monochrome)	279

D

Date et heure.....	23, 271
DCF.....	349
Débordement (Fonction du logement secondaire).....	93
Décalage du programme.....	128
Décl. en visée écran silencieux.....	49, 255
Déclenchement continu silencieux	113
Déclenchement silencieux	113
Déclenchement synchronisé.....	264
Déclencheur	33, 108, 137, 270
Déclencheur tactile	56
Défilement avec molette second.....	269
Définition réglages perso.	268, 270
Délimiteurs de zone AF	7, 9
Destination.....	256
Détection des visages	260, 263
Diaporama.....	249
D-Lighting	278
D-Lighting actif.....	45, 65, 152, 180, 253, 258
Données de position	221
Données de prise de vue	234
Dossier de stockage	250

Dossier de visualisation.....	248
DX (24 × 16)	84, 87

E

Écart d'exposition.....	184
Échantillonnage NEF (RAW).....	90
Échelle des focales	351
Éclairage écran de contrôle	6, 265
Écran de contrôle.....	5
Écran tactile	12, 56, 226
Effacer	36, 245
Effacer l'image en cours	36, 245
Effacer toutes les images	246
Effets de filtres	179, 279
Enregistrement NEF (RAW)	90, 252
Enregistrer la vue actuelle	78, 82
Enregistrer/charger réglages	277
Ensoleillé (Balance des blancs)	157
Envoyer vers périph. mobile (auto).....	275
Équilibrer couleur du moniteur	272
Espace colorimétrique	253
Exif.....	349
Exposition.....	124, 126, 137, 139, 262
Extinction du moniteur	264

F

Feuilleter.....	12, 274
Filtre couleurs chaudes	279
Fixation de l'objectif.....	19
Flash	187, 192, 194, 196, 266, 288
Flash (Balance des blancs).....	157
Flash externe automatique.....	190, 198
Flash stroboscopique.....	191, 199
Flash/ambiance i-TTL standard pour reflex numérique	189, 288
Flashes	187, 288
Fluorescent (Balance des blancs).....	157
Focale.....	220
Fonction du logement secondaire.....	93, 250
Fonction Loupe	238
Format d'image.....	68, 84
Format de la date	23, 271
Format DX	68, 83, 84, 85

Format FX.....	84
Formatage.....	271
Formater la carte mémoire.....	271
Fuseau horaire.....	22, 271
Fuseau horaire et date.....	22, 271
FX (36 × 24).....	84

G

Gérer le Picture Control.....	252, 258
GPS.....	221
Grande plage dynamique (HDR).....	182, 254
GriFFE flash.....	187, 295
Guide des menus.....	i

H

H.264.....	343
Haute définition.....	349
Hautes lumières.....	231
HDMI.....	274, 349
HDR (grande plage dynamique).....	182
Heure.....	23, 271
Heure d'été.....	23, 271
Hi.....	120
Histogramme.....	55, 72, 232, 233
Histogramme RVB.....	232
Horizon virtuel.....	55, 72, 272
Horloge.....	23

I

Imagette.....	223
Incandescent (Balance des blancs).....	156
Incrément corr. expo./flash.....	262
Incrément de l'exposition.....	262
Incrément de la sensibilité.....	262
Indicateur d'exposition.....	132
Indicateur de mise au point.....	33, 108, 112
Informations de copyright.....	273
Informations de l'accumulateur.....	276
Informations sur la visualisation.....	229, 248
Informations sur le fichier.....	230
Informations sur les photos.....	229, 248

Infos des flashes.....	198
Intervalle (Diaporama).....	249
Intervallomètre.....	255
Inverser les indicateurs.....	269
i-TTL.....	189, 190, 198, 288

J

Jeux de réglages étendus photo.....	250
Jeux de réglages personnalisés.....	260
Jeux de réglages photo.....	250
JPEG.....	88, 92, 278
JPEG basic.....	88
JPEG fine.....	88
JPEG normal.....	88

L

L (large).....	74, 91
Langue (Language).....	21, 271
Lecture au ralenti.....	76
Légende des images.....	273
Lissage.....	184
Lo.....	120
Logement.....	93, 224, 256
Logement principal.....	93, 250
Lumière naturelle auto (Balance des blancs).....	156
Luminosité des hautes lumières.....	270
Luminosité du moniteur.....	45, 66, 271

M

M (Mise au point manuelle).....	44, 111
M (moyen).....	74, 91
Manuel (Contrôle du flash).....	191, 199
Manuel (Mode d'exposition).....	131
Manuel à priorité distance.....	190, 199, 288
Marquage de conformité.....	276, 349
Mémo expo par déclencheur.....	263
Mémo. de la vitesse d'obturation... ..	136, 268
Mémoire tampon.....	115
Mémorisation de l'exposition.....	137
Mémorisation de l'ouverture... ..	136, 268
Mémorisation de la mise au point... ..	108

Mémorisation FV.....	196
Menu Configuration	271
Menu personnalisé.....	280
Menu Prise de vue photo.....	250
Menu Prise de vue vidéo.....	256
Menu Retouche.....	278
Menu Visualisation.....	248
Mesure.....	124
Mesure matricielle.....	124, 263
Mesure matricielle couleur 3D III.....	124
Mesure pondérée centrale.....	124, 263
Mesure pondérée sur les hautes lumière.....	124
Microphone.....	1, 65, 67, 258, 296
Microphone externe.....	67, 296
Mired.....	162
Miroir.....	114, 118, 315
Mise au point.. 41–43, 44, 94–112, 260– 262	
Mise au point manuelle.....	44, 111
Mode autofocus.....	41, 98, 262
Mode avion.....	275
Mode d'exposition.....	126
Mode de déclenchement.....	113
Mode de déclenchement continu...	113
Mode de flash.....	192, 193
Mode de liaison.....	274
Mode de mise au point.....	41, 94, 111
Mode de zone AF.....	42, 100, 261
Mode lampe pilote.....	127, 267
Mode levée du miroir.....	114, 118
Mode vidéo.....	59, 256, 270
Module GPS.....	221, 296
Moniteur ..10, 12, 37, 223, 264, 271, 272	
Moniteur inclinable.....	10
Monochrome.....	175, 279
Monture d'objectif.....	3, 19, 112
Mouvements du sujet.....	260
Mvts pour visualisation plein écran	274

N

NEF (RAW).....	88, 90, 92, 278
Nettoyer le capteur d'image.....	272, 312
Neutre (Régler le Picture Control)....	175

Niveau de mise en relief.....	47, 67
Noir et blanc (Monochrome).....	279
Nom de fichier.....	250, 256
Nombre de points AF.....	261
Nombre de vues maximal.....	264
Nuageux (Balance des blancs).....	157
Numérisation de négatifs.....	52

O

Objectif.....	19, 20, 218, 272, 281, 351
Objectif à microprocesseur	20, 281, 284
Objectif de type D.....	281, 284
Objectif de type E.....	281, 284
Objectif de type G.....	281, 284
Objectif sans microprocesseur	218, 282, 284
Objectif sans microprocesseur (option du menu).....	218, 219, 272
Objectifs compatibles.....	281
Obturation électro. au 1er rideau.....	45, 265
Oculaire du viseur.....	9, 116
Ombre (Balance des blancs).....	157
Options commande visée écran.....	270
Options de signal sonore.....	274
Options de visualisation.....	248
Options déclenchement synchro. ...	264
Options des points AF.....	262
Options du module GPS externe....	221, 274
Options télécde sans fil (WR).....	274
Ordonner les éléments (Menu personnalisé).....	280
Ordre d'alimentation.....	276
Ouverture.....	130, 131, 136, 268, 284
Ouverture maximale.....	44, 54, 218, 284, 292
Ouverture minimale.....	20, 127
Ouverture motorisée.....	66
Ouverture motorisée via sélecteur....	66

P

Pas de compression (Compression NEF (RAW)).....	90
--	----

Paysage (Régler le Picture Control) ..	175
Périphérique mobile (smartphone ou tablette).....	222, 249, 275
Perso. molettes commande	269
Perspective.....	279
Photo de correction poussière	273
Photo si carte absente ?	276
PictBridge	349
Poignée-alimentation	114, 270, 276, 295, 299
Point AF	32, 42, 94, 100, 105, 261, 262
Portrait (Régler le Picture Control) ..	175
Pré-réglage manuel (Balance des blancs).....	157, 165
Prise de synchronisation du flash	188
Prise pour microphone externe	2
Prise télécommande à dix broches	2, 221, 296
Prise vue avec décal mise au point .	212
Profondeur de champ.....	127
Protection des photos.....	240

Q

Quadrillage dans le viseur	265
Qualité d'image	88, 251
Qualité des vidéos	69, 257

R

Rafale.....	249, 264
Ralenti.....	69, 70
RAW principal - JPEG secondaire (Fonction du logement secondaire)	93
Recadrage DX automatique	84
Recadrer	68, 278
Recadrer la vidéo	78, 279
Redimensionner	278
Redresser	278
Réduction de vibration.....	66, 259, 266, 355
Réduction du bruit	253
Réduction du bruit du vent.....	66, 259
Réduction du bruit ISO	253, 258
Réduction du scintillement.....	254, 258
Réglage de la netteté du viseur....	9, 295

Réglage de la sensibilité	252, 257
Réglage dioptrique	9, 295
Réglage du bracketing auto.	142, 254
Réglage du volume.....	228
Réglage précis de l'AF.....	272
Réglage précis expo. opti.	263
Réglages par défaut.....	209, 256, 277
Réglages personnalisés	260
Réglages récents.....	280
Régler commandes de la MB-D18... ..	270
Régler Fn télécommande (WR).....	274
Régler horloge avec satellite.....	221
Régler le Picture Control ..	175, 252, 257
Réinitialisation par deux commandes ...	209
Réinitialiser	209, 256, 277
Réinitialiser menu Prise de vue vidéo ...	256
Réinitialiser tous les réglages.....	277
Repère de montage	19, 351
Repère de montage de l'objectif ...	2, 19
Repère du plan focal	112
Réponse AF si obstruction champ ..	260
Réponse en fréquence.....	65, 259
Réseau	275
Restrictions du mode autofocus.....	262
Rétablissement des réglages par défaut.....	209, 256, 277
Retardateur	113, 116, 264
Retrait de l'objectif de l'appareil photo.	20
Rétro-éclairage	6
Rétro-éclairage des commandes .	6, 265
Rotation auto. des images.....	249
Rotation des images.....	249
Rotation du point AF.....	262
RVB.....	88, 232, 253

S

S (petit).....	74, 91
Saisie de texte	273
Saturé (Régler le Picture Control)	175
Sauvegarde (Fonction du logement secondaire)	93

Sélect. pr le périphérique mobile	249	Télémètre électronique.....	112
Sélecteur de visée écran.....	37, 59	Témoin de disponibilité du flash	187, 197, 292, 342
Sélecteur du mode de mise au point ...	41, 94, 111	Témoin DEL.....	274
Sélecteur multidirectionnel	25, 268, 269	Température de couleur .	156, 157, 160, 163
Sélecteur secondaire	106, 108, 137, 268, 270	Temporisateur	116
Sélection du logement	93, 224	Temporisation du mode veille..	34, 221, 263
Sens du bracketing	267	Temporisation miroir levé.....	264
Sensibilité	119, 121, 252, 257	TIFF (RVB).....	88, 92
Sensibilité (ISO).....	119, 121, 252, 257	Traitement NEF (RAW)	278
Sensibilité du microphone	65, 258	Transfert Eye-Fi.....	276
Sensibilité maximale.....	122, 257	Type d'accu./pile MB-D18.....	276
Séquence numérique images	265	Type de fichier vidéo.....	257
Skylight.....	279	U	
Sortie audio.....	345	Uniforme (Régler le Picture Control)	175
Spot.....	124	UTC	22, 222
sRVB	253	V	
Standard (Régler le Picture Control)	175	Verre de visée.....	338
Suivi de la mise au point	99, 260	Verrouiller miroir/nettoyage	272, 315
Suivi de mise au point.....	99	Version du firmware	277
Suivi MAP avec Lock-On.....	260	Vidéo accélérée	259
Superposition des images	279	ViewNX-i	ii
Supprimer des éléments (Menu personnalisé)	280	Virage (Régler le Picture Control)	179
Surimpression	254	Visée écran.....	37, 59
Synchro lente	192	Visée écran en mode continu	266
Synchro sur le premier rideau	192	Visée écran photo.....	37–58
Synchro sur le second rideau	192	Viseur	7, 9, 338
Synchro ultra-rapide Auto FP	266	Visualisation	35, 76, 223
Synchro. avec périphérique mobile	271	Visualisation plein écran.....	223
Système d'éclairage créatif	288	Vitesse d'obturation	129, 131, 136
Système de communication sans fil	295	Vitesse d'obturation flash.....	266
Système de mesure de l'exposition .	34, 263	Vitesse d'obturation minimale	122
Système Picture Control.....	175	Vitesse de synchro. flash.....	266
T		Volume du casque	66
Taille	74, 91, 278	VR électronique.....	66, 259
Taille d'image	91, 251	VR optique	266
Taille d'image/cadence	69, 256	Vue par vue.....	113
Télécommande filaire	75, 133, 296		
Télécommande radio sans fil.....	75, 274, 295		

W

WB 148, 156, 252, 257

Wi-Fixx, 275

Z

Zone d'image 45, 65, 83, 84, 86, 91, 251,
256



A series of horizontal lines for writing, consisting of 15 evenly spaced lines that span the width of the page.

Conditions de la garantie - Garantie réparation Nikon (Europe)

Cher client,

Nous vous remercions d'avoir choisi ce produit Nikon. S'il nécessite une réparation sous garantie, contactez le revendeur auquel vous l'avez acheté ou un membre de notre réseau de centres de service agréés Nikon dans la zone d'achat de Nikon Europe B.V.

(ex. : Europe/Russie/autres). Pour obtenir des informations détaillées, consultez :

<https://www.europe-nikon.com/support>

Pour éviter tout problème, nous vous conseillons de lire attentivement le Manuel de l'utilisateur avant de prendre contact avec le revendeur ou un centre de service agréé de notre réseau.

Votre appareil Nikon est garanti contre tout défaut de fabrication pendant une année complète à partir de la date d'achat d'origine. Si pendant cette période de garantie, le produit s'avère défectueux en raison d'un matériel incorrect ou d'un problème de fabrication, notre réseau de centres de service agréés dans la zone d'achat de Nikon Europe B.V. se chargera, sans aucun frais de main d'oeuvre ou de pièces de rechange, de réparer le produit selon les termes et conditions définies ci-dessous. Nikon se réserve le droit (à sa seule discrétion) de remplacer ou de réparer le produit.

1. Cette garantie est fournie uniquement sur présentation de la fiche de garantie dûment remplie et de la facture originale, ou du reçu indiquant la date de l'achat, le type de produit ainsi que le nom du distributeur, accompagnés du produit. Nikon se réserve le droit de refuser un service de garantie gratuit si les documents mentionnés ci-dessus ne peuvent être présentés ou si les informations qu'ils contiennent sont incomplètes ou illisibles.

2. Cette garantie ne couvrira pas:

- l'entretien et les réparations nécessaires, ou le remplacement de pièces, dûs à l'usure normale;
- les modifications destinées à améliorer le produit au-delà de son usage normal tel qu'il est décrit dans les manuels d'utilisation, et ceci sans le consentement écrit préalable de Nikon;
- les coûts de transport et tous les risques encourus lors du transport, ayant un rapport direct ou indirect avec la garantie du produit;
- tout dommage résultant de modifications ou d'ajustements qui pourraient être opérés sur le produit (et ceci sans le consentement écrit préalable de Nikon) afin qu'il soit conforme aux normes techniques au niveau local ou national, en vigueur dans n'importe quel autre pays que ceux pour lesquels le produit a été conçu et/ou fabriqué à l'origine.

3. La garantie ne s'appliquera pas en cas de:

- dommage causé par un mauvais usage, y compris mais ne se limitant pas à la non-utilisation du produit pour son usage normal ou selon les instructions d'utilisation portant sur un usage et un entretien appropriés, et à une installation ou une utilisation du produit qui ne seraient pas conformes aux normes de sécurité en vigueur dans le pays où il est utilisé;
- dommage causé par un accident, y compris mais sans se limiter à la foudre, à des dégâts des eaux, à un incendie, à un mauvais usage ou à une négligence;
- modification, gribouillage, illisibilité ou suppression du numéro de modèle ou du numéro de série figurant sur le produit;
- dommage résultant de réparations ou ajustements ayant été effectués par des entreprises ou par des personnes non autorisées;
- défauts dans n'importe quel système auquel le produit est incorporé ou avec lequel il est utilisé;

4. Cette garantie d'entretien n'affecte pas les droits statutaires du consommateur en vertu des lois nationales en vigueur, ni le droit du consommateur face au distributeur, émanant de leur contrat d'achat/vente.

Avis : Une présentation générale de toutes les stations de service Nikon autorisées peut être consultée en ligne à l'aide du lien suivant (URL = <https://www.europe-nikon.com/service/>).

Nikon Europe Service Warranty Card

Carte de garantie européenne de réparation Nikon

Nom du modèle

Nikon D850

Numéro de série

Date d'achat

■ Nom et adresse du client

■ Revendeur

■ Distributeur

Nikon Europe B.V.
Tripolis 100, Burgerweeshuispad 101,
1076 ER Amsterdam, The Netherlands

■ Fabricant

NIKON CORPORATION
Shinagawa Intercity Tower C, 2-15-3, Konan,
Minato-ku, Tokyo 108-6290 Japan

Il est interdit de reproduire une partie ou l'intégralité de ce manuel sous quelque forme que ce soit (à l'exception d'une brève citation dans un article ou un essai), sans autorisation écrite de NIKON CORPORATION.

NIKON CORPORATION

© 2017 Nikon Corporation

AMA16769

Imprimé en Europe



SB2C04(13)
6MB40413-04