

Nikon

DIGITALKAMERA

COOLPIX P950

Quick Start Guide

Indledning	ii
Oversigt over kameraet	1
Kom godt i gang	2
Grundlæggende optagelse og billedvisning	8
Andre funktioner	16
Ved problemer	22
Tekniske bemærkninger	23

Dk

- Læs denne brugervejledning grundigt, før du anvender kameraet.
- For at sikre korrekt brug af kameraet skal du sørge for at læse "For din sikkerheds skyld" (side vii).
- Læs "Ret ikke objektivet mod solen" (side 26) i "Vedligeholdelse af produktet".
- Når du har læst denne brugervejledning, skal du opbevare den på et let tilgængeligt sted til fremtidig brug.

Indledning

Brugervejledningstyper

Quick Start Guide (denne brugervejledning)

Beskriver klargøring til optagelse og grundlæggende betjening.



Online-brugervejledning (HTML) (engelsk)

Se den engelske online-brugervejledning for at få detaljerede forklaringer. Du kan se den på en computer eller smartenhed. Følgende beskrivelser er indeholdt i brugervejledningen.

- Detaljerede forklaringer på optagefunktioner, billedvisningsfunktioner og menupunkter
- Tilslutning til et tv eller en computer
- Kompatibelt tilbehør
- Løsninger på problemer eller viste fejlmeddelelser

<https://onlinemanual.nikonimglib.com/p950/en/>



nikon online manual P950



Komplet kameravejledning (PDF) (engelsk)

Du kan downloade indholdet af online-brugervejledningen i PDF-format fra vores downloadcenter. Se den komplette engelske kameravejledning.

Du kan se den komplette kameravejledning vha. Adobe Acrobat Reader (kan downloades fra Adobes websted).

Online-hjælp til SnapBridge

Beskriver detaljer om brugen af SnapBridge-appen.

<https://nikonimglib.com/snbr/onlinehelp/en/index.html>

snapbridge help



COOLPIX P950 Model Name: N1834

Sådan ser du billeder på en computer eller smartenhed

Brug nedenstående software eller app.

Software til computere

Du kan downloade software fra vores downloadcenter.

- NX Studio: Denne software giver dig mulighed for at overføre billeder og videoer til din computer med henblik på visning og redigering.

App til smartenheder

- SnapBridge: Når du opretter en trådløs forbindelse, giver denne app dig mulighed for at overføre billeder og videoer til din smartenhed (📱20).

Besøg vores downloadcenter

Besøg vores websted for at downloade brugervejledninger til Nikon-billedprodukter, computersoftware eller firmware.

<https://downloadcenter.nikonimglib.com>

nikon center for download P950



Brugersupport fra Nikon

Besøg nedenstående websted for at registrere dit kamera og holde dig opdateret med de seneste produktoplysninger. Du finder svar på ofte stillede spørgsmål (FAQ) og kan kontakte os for at få teknisk assistance.

<https://www.europe-nikon.com/support>

Kontrol af pakkens indhold

Hvis dele mangler, bedes du kontakte den forretning, hvor du har købt kameraet.



- COOLPIX P950
-digitalkamera



- Rem



- Objektivdæksel LC-67



- Genopladeligt
Li-ion-batteri EN-EL20a



- Opladningsadapter EH-73P*

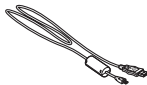

- USB-kabel UC-E21



- Modlysblænde HN-CP20

- Quick Start Guide (denne
brugervejledning)

- Garantibevis (trykt på
bagsiden af denne
brugervejledning)

* En stikadapter sættes på afhængigt af det land eller område, hvor kameraet er købt. Stikadapters udseende varierer afhængigt af det land eller område, hvor kameraet er købt (14).

BEMÆRK: Der følger ikke et hukommelseskort med kameraet. SD-, SDHC- og SDXC-hukommelseskort kaldes under et for "hukommelseskort" i denne brugervejledning.

Oplysninger og sikkerhedsanvisninger

Vær opdateret – hele tiden

I overensstemmelse med Nikons målsætning "Vær opdateret – hele tiden" om at tilbyde vores kunder relevant produktsupport og undervisning kan der opnås adgang til oplysninger, som regelmæssigt opdateres, på følgende websteder:

- Brugere i USA: <https://www.nikonusa.com/>
- Brugere i Europa: <https://www.europe-nikon.com/support/>
- Brugere i Asien, Oceanien, Mellemøsten og Afrika: <http://www.nikon-asia.com/>

Besøg disse websteder for at holde dig opdateret med de seneste produktoplysninger, tip, svar på ofte stillede spørgsmål (FAQ) og generelle råd om digitale billeder og fotografering. Du kan få yderligere oplysninger hos din lokale Nikon-forhandler. Besøg nedenstående websted for at se kontaktoplysninger.

<https://imaging.nikon.com/>

Før du tager vigtige billeder

Før du tager billeder ved særlige lejligheder (f.eks. til bryllupper, eller før du tager kameraet med dig på rejse), bør du tage et prøvebillede for at sikre, at kameraet fungerer, som det skal. Nikon kan ikke gøres ansvarlig for skader eller tab af fortjeneste som følge af funktionsfejl i forbindelse med brugen af produktet.

Anvend kun elektronisk tilbehør fra Nikon

Nikon COOLPIX-kameraerne er designet efter de højeste standarder og indeholder komplekse elektroniske kredsløb. Kun elektronisk tilbehør fra Nikon (deriblandt batterioplader, batterier, lysnetadaptere og USB-kabler), som er godkendt af Nikon specielt til brug sammen med dette Nikon-digitalkamera, er udviklet i henhold til drifts- og sikkerhedskravene til dette elektroniske kredsløb.

ANVENDELSE AF ELEKTRONISK TILBEHØR, SOM IKKE ER FRA NIKON, KAN BESKADIGE KAMERAET OG KAN BETYDE, AT DIN NIKON-GARANTI BORTFALDER.

Et holografisk godkendelsesmærke, der viser, at et tilbehør er et autentisk Nikon-produkt, er sat på det dedikerede, genopladelige Li-ion-batteri.



Brug af genopladelige Li-ion-batterier fra tredjepart uden Nikons holografiske godkendelsesmærke kan forstyrre kameraets funktioner eller medføre, at batteriet bliver for varmt, antændes, går i stykker eller lækker.

Hvis du ønsker yderligere oplysninger om Nikons tilbehør, kan du kontakte en lokal autoriseret Nikon-forhandler.

Om brugervejledningerne

- Ingen dele af de medfølgende brugervejledninger til dette produkt må gengives, overføres, omskrives, gemmes på et søgesystem eller oversættes til noget sprog i nogen form eller via noget medie uden forudgående skriftlig tilladelse fra Nikon.
- Illustrationer og skærmindehold i denne brugervejledning kan afvige fra det faktiske produkt.
- Nikon forbeholder sig ret til uden forudgående varsel at ændre specifikationerne for den hardware og software, der beskrives i disse brugervejledninger.
- Nikon kan ikke holdes ansvarlig for skader, der forårsages af brugen af dette produkt.
- Der er gjort alt for at sikre, at oplysningerne i disse brugervejledninger er så nøjagtige og komplette som muligt. Skulle du finde fejl eller udeladelser, er du velkommen til at kontakte den lokale Nikon-repræsentant (se adressen på www.nikon.dk).

Overhold ophavsretlige bekendtgørelser

I henhold til loven om ophavsret må billeder eller optagelser af ophavsretligt beskyttede værker ikke anvendes uden ophavsretsindehaverens tilladelse. Undtaget herfor er privat brug; bemærk dog, at selv privat brug kan være begrænset i forbindelse med billeder eller optagelser af udstillinger eller live-optrædener.

Bortskaffelse af datalagringsudstyr

Bemærk, at du ved sletning af billeder eller formatering af datalagringsudstyr, som f.eks. hukommelseskort, ikke sletter de oprindelige billeddata helt. Det er sommetider muligt at genskabe slettede filer ud fra kasseret lagringsudstyr ved hjælp af almindelig software, som kan købes i butikkerne, hvilket potentielt kan medføre misbrug af personlige billeddata. Det er brugerens ansvar at sikre, at sådanne data holdes fortrolige.

Før du kasserer datalagringsudstyr eller overdrager det til andre, skal du huske at nulstille alle kameraindstillingerne i opsætningsmenuen (📖18) → **[Nulstil alle]**. Efter nulstilling skal du slette alle data i udstyret vha. almindelig software til sletning eller formatere udstyret i opsætningsmenuen (📖18) → **[Formater kort]** og derefter fylde det op igen med billeder, der ikke indeholder private oplysninger (for eksempel billeder af en blå himmel).

Vær forsigtig, når du destruerer hukommelseskort, så person- eller materialeskade undgås.

For din sikkerheds skyld

For at undgå beskadigelse af ejendom eller tilskadekomst for dig selv og andre skal du læse "For din sikkerheds skyld" i sin helhed før anvendelse af dette produkt.

Opbevar disse sikkerhedsanvisninger på et sted, hvor alle, der anvender dette produkt, har adgang til dem.



FARE

Manglende overholdelse af anvisninger markeret med dette ikon medfører en høj risiko for dødsfald eller alvorlig tilskadekomst.



ADVARSEL

Manglende overholdelse af anvisninger markeret med dette ikon kan medføre dødsfald eller alvorlig tilskadekomst.



FORSIGTIG

Manglende overholdelse af anvisninger markeret med dette ikon kan medføre tilskadekomst eller beskadigelse af ejendom.



ADVARSEL

- **Må ikke anvendes, mens du går eller betjener et køretøj.** Manglende overholdelse af denne forholdsregel kan medføre ulykker eller andre skader.
- **Du må ikke skille dette produkt ad eller ændre det. Rør ikke ved indvendige dele, der bliver synlige som følge af, at du tager produktet, eller der sker andre uheld.** Manglende overholdelse af disse anvisninger kan medføre elektrisk stød eller anden tilskadekomst.
- **Hvis du observerer noget unormalt, som hvis det begynder at ryge fra produktet, det bliver varmt, eller der forekommer usædvanlige lugte, skal du omgående frakoble det genopladelige batteri eller strømkilden.** Fortsat brug kan medføre brand, forbrændinger eller andre skader.
- **Skal holdes tørt. Må ikke håndteres med våde hænder. Håndtér ikke stikket med våde hænder.** Manglende overholdelse af disse anvisninger kan medføre brand eller elektrisk stød.
- **Produktet må ikke være i berøring med din hud i længere tid, når det er tændt eller sat til.** Manglende overholdelse af denne anvisning kan medføre forbrændinger ved lav temperatur.
- **Anvend ikke dette produkt i nærheden af brændbart støv eller brændbar gas såsom propan, benzin eller aerosoler.** Manglende overholdelse af denne anvisning kan medføre eksplosion eller brand.
- **Ret ikke flashen mod føreren af et motorkøretøj.** Manglende overholdelse af denne anvisning kan medføre ulykker.

- **Opbevar dette produkt utilgængeligt for børn.** Manglende overholdelse af denne anvisning kan medføre tilskadekomst eller funktionsfejl ved produktet. Desuden skal du være opmærksom på, at små dele udgør kvælningfare. Hvis et barn sluger dele af dette produkt, skal du omgående søge lægehjælp.
- **Vikl, sno eller drej ikke remmene rundt om din hals.** Manglende overholdelse af denne anvisning kan medføre ulykker.
- **Anvend ikke genopladelige batterier, opladere, lysnetadptere eller USB-kabler, der ikke er specifikt beregnet til brug med dette produkt. Ved anvendelse af genopladelige batterier, opladere, lysnetadptere og USB-kabler, der er beregnet til brug med dette produkt, må du ikke:**
 - **Beskadige, ændre, rykke hårdt i eller bøje ledninger eller kabler, placere dem under tunge genstande eller udsætte dem for varme eller åben ild.**
 - **Anvend rejsekonvertere eller adaptere, der er beregnet til at konvertere fra én spænding til en anden, eller anvend dem med jævnstrøm-til-vekselstrømsomformere.**

Manglende overholdelse af disse anvisninger kan medføre brand eller elektrisk stød.

- **Håndtér ikke stikket under opladning af produktet, og anvend ikke lysnetadapteren i tordenvejr.** Manglende overholdelse af denne anvisning kan medføre elektrisk stød.
- **Må ikke håndteres med de bare hænder på steder, der udsættes for meget høje eller meget lave temperaturer.** Manglende overholdelse af denne forholdsregel kan medføre forbrændinger eller forfrysninger.



FORSIGTIG

- **Efterlad ikke objektivet, mens det peger i retning af solen eller en anden stærk lyskilde.** Lys fokuseret af objektivet kan medføre brand i eller beskadigelse af produktets indvendige dele. Ved optagelse af motiver i modlys skal du sørge for, at solen ikke kommer ind i billedet. Sollys fokuseret i kameraet, når solen er tæt på billedet, kan medføre brand.
- **Sluk dette produkt, når anvendelse af det er forbudt. Deaktiver de trådløse funktioner, når anvendelse af trådløst udstyr er forbudt.** De radiofrekvenser, som produktet udsender, kan forstyrre udstyr ombord på fly eller hospitaler eller i andre medicinske faciliteter.
- **Fjern det genopladelige batteri, og kobl lysnetadapteren fra, hvis dette produkt ikke skal anvendes i længere tid.** Manglende overholdelse af denne anvisning kan medføre brand eller funktionsfejl ved produktet.

- **Rør ikke ved de bevægelige dele på objektivet eller andre bevægelige dele.** Manglende overholdelse af denne anvisning kan medføre tilskadekomst.
- **Lad ikke flashen gå af, når den rører ved eller er i nærheden af din hud eller andre genstande.** Manglende overholdelse af denne anvisning kan medføre forbrændinger eller brand.
- **Hæv ikke den indbyggede flash, når du anvender en flashenhed, der er monteret på kameraets tilbehørsso.** Manglende overholdelse af denne anvisning kan medføre brand eller funktionsfejl ved produktet.
- **Efterlad ikke produktet på steder, hvor det udsættes for meget høje temperaturer i længere tid, såsom i et lukket køretøj eller i direkte sollys.** Manglende overholdelse af denne anvisning kan medføre brand eller funktionsfejl ved produktet.
- **Transportér ikke kameraet med et stativ eller lignende tilbehør monteret.** Manglende overholdelse af denne anvisning kan medføre tilskadekomst eller funktionsfejl ved produktet.



FARE i forbindelse med batterier

- **Håndtér ikke genopladelige batterier forkert.** Manglende overholdelse af følgende anvisninger kan medføre lækage i, overophedning af, brud på eller brand i de genopladelige batterier:
 - Anvend kun genopladelige batterier, der er godkendt til brug i dette produkt.
 - Udsæt ikke de genopladelige batterier for åben ild eller overdreven varme.
 - Må ikke skilles ad.
 - Kortslut ikke polerne ved at lade dem berøre halskæder, hårnåle eller andre metalgenstande.
 - Udsæt ikke de genopladelige batterier eller de produkter, de sidder i, for kraftige fysiske stød.
 - Du må ikke træde på genopladelige batterier, slå søm i dem eller slå på dem med hamre.
- **Må kun oplades som angivet.** Manglende overholdelse af denne anvisning kan medføre lækage i, overophedning af, brud på eller brand i de genopladelige batterier.
- **Hvis væske fra det genopladelige batteri kommer i kontakt med øjnene, skal du skylle med rigelige mængder rent vand og øjeblikkeligt søge lægehjælp.** Hvis du forhæler forholdsreglerne, kan det medføre øjenskader.



ADVARSEL i forbindelse med batterier



- **Opbevar genopladelige batterier utilgængeligt for børn.** Hvis et barn sluger et genopladeligt batteri, skal du øjeblikkeligt søge lægehjælp.
- **Opbevar genopladelige batterier utilgængeligt for husdyr og andre dyr.** Der kan opstå lækage i, overophedning af, brud på eller brand i genopladelige batterier, hvis dyr bider i, tygger på eller på anden måde beskadiger disse.
- **Nedsænk ikke genopladelige batterier i vand, og udsæt dem ikke for regn.** Manglende overholdelse af denne anvisning kan medføre brand eller funktionsfejl ved produktet. Tør med det samme produktet af med et håndklæde eller lignende klæde, hvis det bliver vådt.
- **Indstil brugen, hvis du oplever ændringer i de genopladelige batterier, såsom misfarvning eller misformethed. Indstil opladningen af genopladelige batterier af typen EN-EL20a, hvis de ikke lader op inden for det angivne tidsrum.** Manglende overholdelse af disse anvisninger kan medføre lækage, overophedning, brud eller brand i batterierne.
- **Når der ikke længere er brug for genopladelige batterier, skal du isolere polerne med tape.** Det kan medføre overophedning af, brud på eller brand i polerne, hvis metalgenstande rører ved dem.
- **Hvis væske fra et genopladeligt batteri kommer i kontakt med en persons hud eller tøj, skal du øjeblikkeligt skylle det pågældende område med rigelige mængder vand.** Manglende overholdelse af denne anvisning kan medføre hudirritation.

Øversigt over kameraet

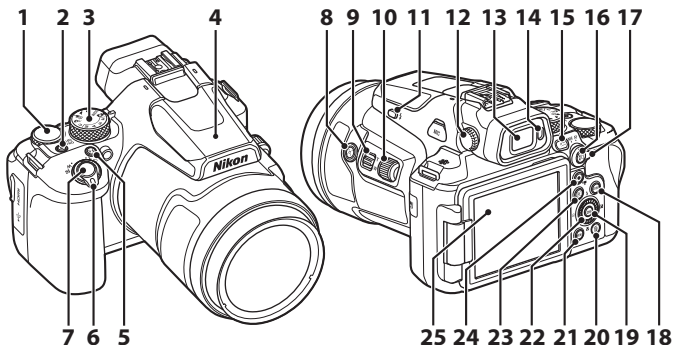
Kamerahuset



- | | | | |
|----|---|----|--|
| 1 | Kommandohjul | 14 | Øjesensor |
| 2 | Afbryder/tændt-lampe (opladningsindikator) | 15 | Knappen  (skærm) |
| 3 | Programhjul | 16 | Knappen  (AE-L/AF-L) |
| 4 | Indbygget flash | 17 | Fokusindstillingsvælger |
| 5 | Knappen Fn (funktion) | 18 | Knappen DISP (skærm) |
| 6 | Zoomknap | 19 | Knappen  (anvend indstilling) |
| 7 | Udløserknop | 20 | Knappen  (slet) |
| 8 | Knappen  (hurtig returzoom) | 21 | Knappen MENU (menu) |
| 9 | Sidezoomknap | 22 | Roterbar multivælger (multivælger)* |
| 10 | Sidedrejeknap | 23 | Knappen  (billedvisning) |
| 11 | Knappen  (pop op-flash) | 24 | Knappen  (videoptagelse) |
| 12 | Dioptrijjustering | 25 | Skærm |
| 13 | Elektronisk søger | | |

* Du kan trykke op, ned, til venstre eller højre på multivælgeren vha. , ,  eller .

Se "Online-brugervejledning" eller "Komplet kameravejledning" til dette produkt for at få oplysninger om andre dele end de herover anførte og visning af oplysninger på skærmen.

Kom godt i gang

Montering af remmen

Sæt remmen på venstre og højre side af kameraet.

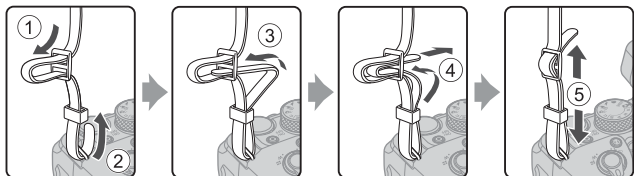

Montering/afmontering af objektivdæksel og modlysblænde

- Sæt objektivdækslet på for at beskytte objektivet, når du ikke tager billeder.
- Når modlysblænden er monteret, skærmer den for lys, som kan have uønsket virkning på billedet, og den hjælper også med at beskytte kameraet. Tag modlysblænden af ved optagelse med en flash, eller hvis AF-hjælpelyset er nødvendigt for optagelse.
- Sluk kameraet før montering/afmontering af modlysblænden. Skru modlysblænden tilstrækkeligt fast ved montering, så den ikke falder af, men anvend ikke magt.

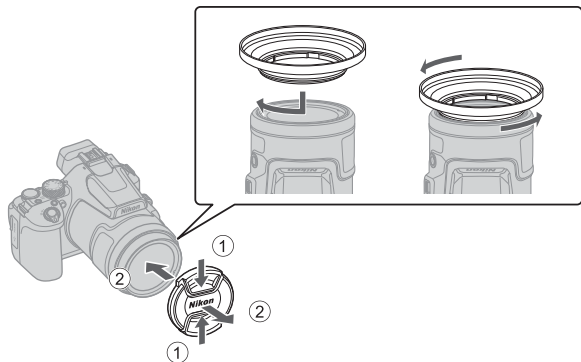

Isætning af batteri og hukommelseskort

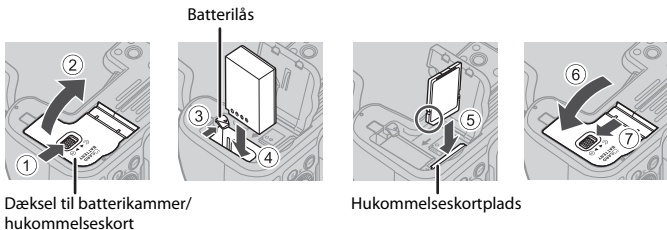

- Hold batteriet, så dets positive og negative poler vender rigtigt, skub til den orange batterilås (3), og sæt batteriet helt ind i kameraet (4).
- Skub hukommelseskortet i, til det klikker på plads (5).
- Sørg for ikke at sætte batteriet eller hukommelseskortet i med den forkerte side opad eller indad, da det kan medføre funktionsfejl.
- Hvis hukommelseskortets skrivebeskyttelsesknop er låst, kan du ikke tage eller slette billeder eller formatere hukommelseskortet.
- Se "Anvendelige hukommelseskort" (18) for at få oplysninger om kompatible hukommelseskort.

✓ **Formatering af et hukommelseskort**

Første gang du sætter et hukommelseskort i dette kamera, som har været brugt i en anden enhed, skal du sørge for at formatere kortet med kameraet.

- **Bemærk, at formatering af et hukommelseskort sletter alle billeder og andre data på hukommelseskortet permanent.** Sørg for at oprette kopier af billeder, du vil gemme, før du formaterer hukommelseskortet.
- Sæt hukommelseskortet i kameraet, tryk på knappen **MENU**, og vælg opsætningsmenuen (18) → **[Formater kort]**.

Udtagning af batteriet eller hukommelseskortet

Sluk kameraet, kontroller, at tændt-lampen og skærmen er slukket, og åbn derefter dækslet til batterikammeret/hukommelseskortet.

- Skub til batterilåsen for at skubbe batteriet ud.
- Tryk forsigtigt ned på hukommelseskortet i kameraet, så det skydes delvist ud.
- Vær forsigtig, når du håndterer kameraet, batteriet og hukommelseskortet, umiddelbart efter kameraet har været i brug, da delene kan være varme.

Opladning af batteriet

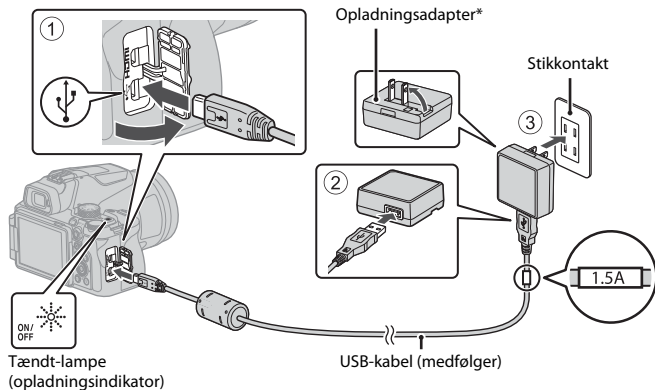

- * En stikadapter sættes på afhængigt af det land eller område, hvor kameraet er købt. Stikadapters udseende afhænger af det land eller område, hvor kameraet er købt.
- Opladningen starter, når kameraet slutes til en stikkontakt, mens batteriet er sat i, som vist i illustrationen. Tændt-lampen (opladningsindikatoren) blinker, mens batteriet lades op.
 - Tændt-lampen (opladningsindikatoren) slukkes, når opladningen er færdig. Tag opladningsadapteren ud af stikkontakten, og tag derefter USB-kablet ud. Det tager ca. tre timer at oplade et helt fladt batteri.
 - Batteriet kan ikke oplades, når tændt-lampen (opladningsindikatoren) blinker hurtigt, måske af en af nedenstående årsager.
 - Omgivelsestemperaturen egner sig ikke til opladning.
 - USB-kablet eller opladningsadapteren er ikke korrekt tilsluttet.
 - Batteriet er beskadiget.

✓ Bemærkninger om USB-kablet

- Brug ikke et andet USB-kabel end UC-E21. Brug af et andet USB-kabel end UC-E21 kan resultere i overophedning, brand eller elektrisk stød.
- Kontroller stikkens form og retning, og sæt ikke stik skråt i og tag dem ikke skråt ud.

✓ Bemærkninger om opladning af batteriet

- Brug under ingen omstændigheder en anden model lysnetadapter end opladningsadapter EH-73P, og brug ikke en USB-lysnadapter eller en batterioplader til en mobiltelefon, som kan købes i almindelig handel. Hvis denne sikkerhedsanvisning ikke følges, kan det medføre overophedning eller beskadigelse af kameraet.
- Hvis kameraet tændes, mens batteriet oplades, stopper opladningen.

Åbning af skærmen

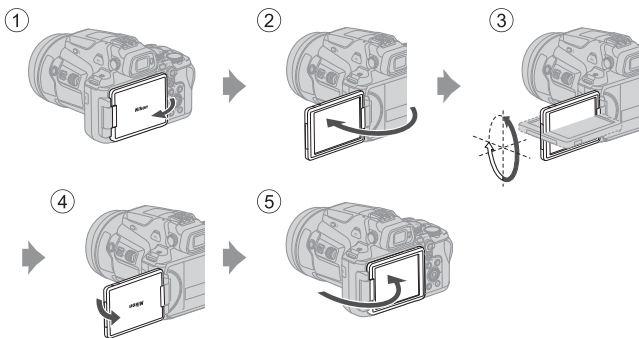

- Du kan justere skærmens retning og vinkel. Ved normal fotografering skal du folde skærmen mod bagsiden af kameraet med forsiden udad (5).
- Når du ikke bruger kameraet, eller når du bærer det, skal du vende skærmen indad mod kamerahuset (1).

✓ Bemærkninger om skærmen

- Skærmens justerbare område kan være begrænset, når et kabel eller tilbehør er forbundet til kameraet.
- Brug ikke kræfter, når du bevæger skærmen, og bevæg den langsomt inden for skærmens justeringsområde, så koblingsmekanismen ikke beskadiges.

Kameraopsætning

Når kameraet tændes første gang, vises skærbillederne til indstilling af displaysprog og kameraets ur.

Anvend multivælgeren og knappen **OK** (anvend indstilling) til at vælge og justere indstillinger.

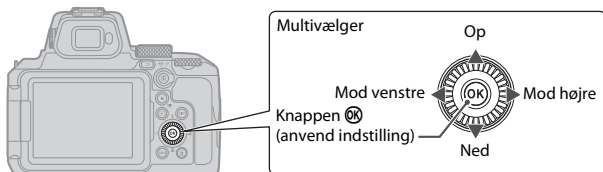

- 1 Tryk på afbryderen for at tænde kameraet.

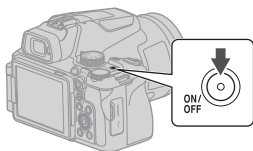

- 2 Tryk på **▲▼** på multivælgeren for at markere et sprog, og tryk på knappen **OK** for at vælge.

- Displaysproget varierer afhængigt af land eller område.

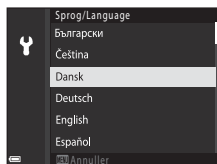

- 3 Vælg **[Ja]**, og tryk på knappen **OK**.

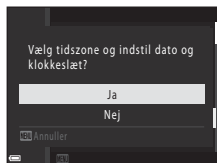

4 Markér din egen tidszone, og tryk på knappen **OK**.

- For at slå sommertid til skal du trykke på ▲; ☀ vises over kortet. Tryk på ▼ for at slå sommertid fra.

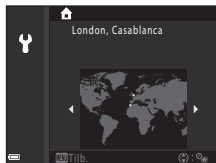

5 Tryk på ▲▼ for at vælge et datoformat, og tryk på knappen **OK**.

6 Indstil dato og klokkeslæt.

- Tryk på ◀▶ for at markere punkter og på ▲▼ for at ændre dem.
- Vælg minutfeltet, og tryk på knappen **OK** for at bekræfte indstillingen.

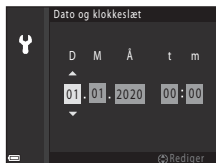

7 Tryk på ▲▼ for at markere **[Ja]**, og tryk på knappen **OK**, når du bliver bedt om det.

- Opsætningen er fuldført, og kameraet skifter til optageskærm-billedet.

Indstilling af sprog

Sproget kan til enhver tid indstilles i **Y** opsætningsmenuen (📖18) → **[Sprog/Language]**.



Ændring af indstillingen af tidszone og dato

Indstil i **Y** opsætningsmenuen (📖18) → **[Tidszone og dato]**.

I **[Tidszone og dato]** → **[Tidszone]** sættes tiden en time frem, når sommertid er slået til, og tiden sættes en time tilbage, når sommertid slås fra.

Grundlæggende optagelse og billedvisning



Optagelse af stillbilleder

Indstillingen  (auto) anvendes her som et eksempel. Med indstillingen  (auto) kan du lave generelle optagelser under mange forskellige optageforhold.

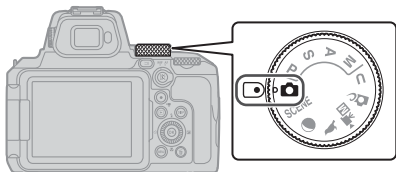
1 Drej programhjulet til .



2 Kontrollér batteriniveauet og antallet af resterende billeder på optageskærbilledet.

- Batteriniveau
 - : Højt batteriniveau.
 - : Lavt batteriniveau.
- Tryk på knappen **DISP** (skærm) for at skifte mellem oplysningerne, der vises på skærmen hver gang.

Antal resterende billeder

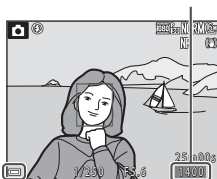

Batteriniveau

3 Hold kameraet roligt.

- Hold fingre og andet væk fra objektivet, flashen, AF-hjælpelyset, øjesensoren, mikrofonen og højttaleren.

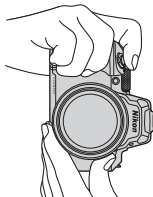

4 Komponer billedet.

- Drej zoomknappen eller sidezoomknappen for at ændre zoomobjektivets position.
- Hvis motivet forsvinder, når du bruger telefoto, kan du udvide det synlige område midlertidigt ved at trykke på knappen  (hurtig returzoom), så du nemmere kan komponere billedet.

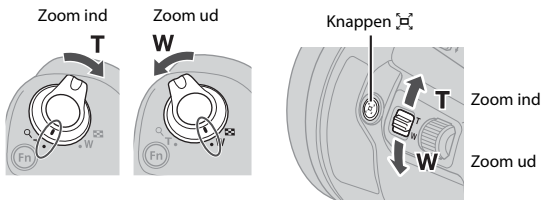

Brug af stativ

- I følgende situationer anbefales det at bruge et stativ til at stabilisere kameraet:
 - Når du optager i svag belysning, og flashen er indstillet til  (fra).
 - Når der er zoomet til en telefoto position.
- Når du bruger et stativ til at stabilisere kameraet under optagelse, skal du vælge opsætningsmenuen (ikon 18) → **[Vibrationsreduktion (VR)]** → **[Fra]** for at undgå fejl på grund af denne funktion.
- Når du har sat kameraet på et stativ, skal du sikre dig, at kameraet ikke får stativet til at vælte, når objektivet zoomes ind eller ud. Lad ét af stativets ben pege mod motivet og de andre to ben mod dig selv med samme afstand.

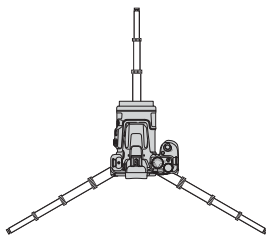

Når der er zoomet til vidvinkelposition

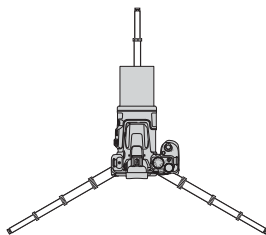

Når der er zoomet til telefoto position

- Kameraet kan bevæge sig en smule ved betjening, selv hvis det er monteret på et stativ, og det kan forstyrre autofokus. Vent et par sekunder efter betjening af kameraet, og tryk derefter langsomt på udløserknappen.

5 Tryk udløserknappen halvt ned.

- Du trykker udløserknappen halvt ned ved at trykke på og holde knappen på det punkt, hvor du mærker en let modstand.
- Fokuspunktet eller fokusindikatoren vises med grønt, når motivet er i fokus.
- Når du bruger digital zoom, fokuserer kameraet midt på billedet, og fokuspunktet vises ikke.
- Kameraet kan ikke fokusere, hvis fokuspunktet eller fokusindikatoren blinker. Ret kompositionen, og prøv at trykke udløserknappen halvt ned igen.

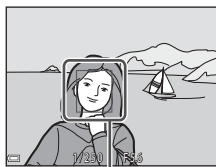
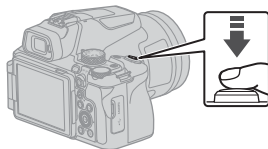

Fokuspunkt

6 Lad fingeren blive på udløserknappen, og tryk den helt ned.



✓ Bemærkninger om lagring af billeder eller videoer

Indikatoren for antal resterende billeder eller indikatoren for den resterende optagelsestid blinker, eller **[Vent, indtil kameraet er færdigt med at optage.]** vises, mens billeder eller videoer gemmes. **Åbn ikke dækslet til batterikammeret/hukommelseskortet, og tag ikke batteriet eller hukommelseskortet ud,** mens en indikator blinker. Ellers kan du miste data, eller kameraet eller hukommelseskortet kan blive beskadiget.

📎 Funktionen Auto sluk

- Hvis der ikke udføres nogen handlinger i ca. et minut, slukkes skærmen, kameraet skifter til standbyindstilling, og tændt-lampen blinker. Kameraet slukkes, når det har været i standbyindstilling i ca. tre minutter.
- Du kan aktivere skærmen igen, mens kameraet er i standbyindstilling, ved at udføre en handling som f.eks. at trykke på afbryderen eller udløserknappen.

Brug af den indbyggede flash

I situationer, hvor der skal bruges flash, f.eks. i mørke omgivelser, eller når motivet er i modlys, skal du trykke på knappen  (pop op-flash) for at hæve den indbyggede flash.

- Når den indbyggede flash ikke bruges, skal du lukke den ved at trykke forsigtigt på den indbyggede flash, indtil den klikker på plads.

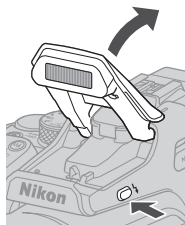

Sådan monteres BS-1 dækslet til tilbehørssko (ekstraudstyr)

①

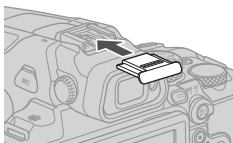

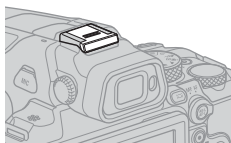

②



Optagelse af videoer

Åbn optageskærm-billedet, og tryk på knappen

 (videooptagelse) for at starte en videooptagelse. Tryk på knappen  igen for at stoppe optagelsen.

- Når du drejer programhjulet til  (manuel video), kan du indstille lukkertiden og f-tallet for videooptagelse.

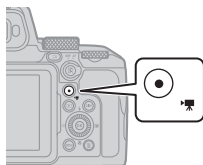

Skift mellem skærmen og søgeren

Det anbefales, at du bruger søgeren, når lyse forhold gør det vanskeligt at se skærmen, f.eks. udendørs i sollys.

- Hvis du fører søgeren nærmere dit ansigt, reagerer øjesensoren på det og aktiverer søgeren og slukker skærmen (standardindstilling).
- Du kan også skifte mellem skærmen og søgeren ved at trykke på knappen  (skærm).

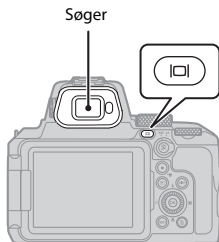

Dioptrijustering af søgeren

Hvis det er svært at se billedet i søgeren, kan du justere søgeren ved at rotere dioptrijusteringen, mens du ser gennem søgeren.

- Pas på ikke at ramme øjet med en fingerspids eller en negl.

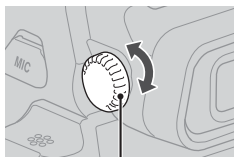

Dioptrijustering





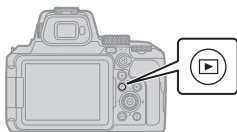

Visning af billeder

1 Tryk på knappen (billedvisning) for at skifte til fuldskærmsvisning.

- Hvis du trykker på og holder knappen  nede, mens kameraet er slukket, tændes kameraet i billedvisningsindstilling.



2 Brug multivælgeren til at vælge et billede, der skal vises.

- Tryk på og hold    nede for at rulle hurtigt gennem billederne.
- Du kan også vælge billeder ved at dreje multivælgeren.
- Tryk på knappen **DISP** (skærm) for at skifte mellem oplysningerne, der vises på skærmen hver gang.
- Du kan afspille en optaget video ved at trykke på knappen .
- Tryk på knappen  eller på udløserknappen for at gå tilbage til optageindstilling.
- Flyt zoomknappen mod **T** () i fuldskærmsvisning for at zoome ind på et billede.

Vis det forrige billede

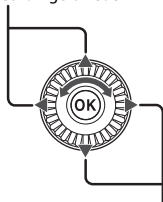

Vis det næste billede







- Du kan skifte til miniaturrevisning og se flere billeder på skærmen ved at dreje zoomknappen mod **W** () i fuldskærmsvisning.

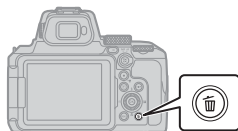

Sletning af billeder



- 1 Tryk på knappen  (slet) i billedvisningsindstilling for at slette det billede, der vises på skærmen.





- 2 Brug   på multivælgeren til at vælge den ønskede slettemetode, og tryk på knappen .



- Fortsæt til trin 6, hvis du har valgt **[Aktuelt billede]** eller **[Alle billeder]**.
- Tryk på knappen **MENU** for at afslutte uden at slette.



- 3 Brug   på multivælgeren, eller drej multivælgeren for at vælge det billede, du vil slette.

- Drej zoomknappen mod **T** () for at skifte til fuldskærmsvisning eller mod **W** () for at skifte til miniaturevisning.



- 4 Brug   til at vise eller skjule .

- Vis  under billeder, du vil slette. Gentag trin 3 og 4 for at vælge flere billeder.



- 5 Tryk på knappen  for at anvende billedvalget.

6 Vælg [Ja], og tryk på knappen **OK**, når bekræftelsesdialogboksen vises.

- Slettede billeder kan ikke gendannes.
- Meddelelsen i bekræftelsesdialogboksen varierer afhængigt af den valgte slettemetode.



✓ Bemærkninger om sletning af billeder, der er gemt som både RAW og JPEG

Når du bruger dette kamera til at slette billeder, der er optaget vha. [RAW + Fine] eller [RAW + Normal] i indstillingen [Billedkvalitet], slettes begge af de samtidigt gemte RAW og JPEG-billeder. Du kan ikke kun slette det ene format.

✓ Sletning af billeder, der er taget kontinuerligt (sekvens)

- Billeder, der er taget kontinuerligt, gemmes som en sekvens. I billedvisningsindstilling er det kun det første billede i sekvensen (nøglebilledet), der vises (standardindstilling).
- Hvis du trykker på knappen **🗑️**, mens der vises et nøglebillede for en billedsekvens, slettes alle billederne i sekvensen.
- Hvis du vil slette enkeltbilleder i en sekvens, skal du trykke på knappen **OK** for at få vist billederne enkeltvist og trykke på knappen **🗑️**.



📎 Sletning af det billede, der er taget i optageindstillingen

I optageindstilling kan du slette det sidst gemte billede ved at trykke på knappen **🗑️**.

Andre funktioner

Valg af en optageindstilling (programhjul)

Du kan dreje programhjulet, så den ønskede optageindstilling står ud for indikatormærket på kamerahuset.

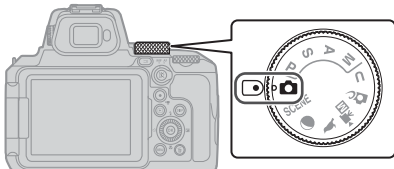

- **Indstillingen  (Auto)**

Vælg denne indstilling for at lave generelle optagelser under mange forskellige optageforhold.

- **Indstillingerne **P**, **S**, **A** og **M****

Vælg disse indstillinger, hvis du vil have større kontrol over lukkertid og f-tal.

- **Indstilling **U** (User settings)**

De hyppigst anvendte indstillinger i indstillingerne **P**, **S**, **A** og **M** kan gemmes. Hvis du vil optage med de gemte indstillinger, skal du dreje programhjulet til **U**.



- **Indstillingen  (Kreativ)**

Anvender effekter på billeder under optagelse.



- **Indstilling  (Manuel video)**

Du kan optage videoer med eksponeringsindstillingen sat til blændeprioriteret automatik eller manuel.

Du kan ikke optage stillbilleder.

- **Indstillingerne ,  og **SCENE****

Vælg et af motivprogrammerne ud fra optageforholdene, og tag billeder med de korrekte indstillinger til forholdene.

-  (fugle): Brug denne indstilling, når du tager billeder af fugle i en telefotoposition.
-  (måne): Brug denne indstilling, når du tager billeder af månen i en telefotoposition.
- **SCENE** (motiv): Tryk på knappen **MENU**, og vælg et motivprogram.

Indstilling af flashindstilling, selvudløser, fokusindstilling og eksponeringskompensation

Når optageskærm-billedet vises, kan du indstille funktionerne nedenfor ved at trykke på ▲ (⚡) ► (☒) ▼ (🌸) ◀ (🕒) på multivælgeren.

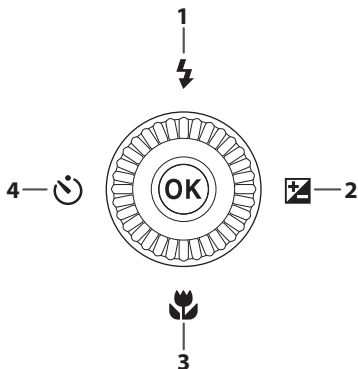



1	Flashindstilling Flashindstillingen kan indstilles efter optageforholdene.
2	Eksponeringskompensation Du kan justere hele billedets lysstyrke.
3	Fokusindstilling Når fokusindstillingsvælgeren er indstillet til AF (autofokus), kan du angive fokusindstilling i henhold til afstanden til motivet.
4	Selvudløser/Smil-timer Kameraet udløser lukkeren, når det angivne tidsrum er udløbet, efter at du trykker på udløserknappen. Hvis ☒ [Smil-timer] er indstillet, udløser kameraet automatisk lukkeren, når der registreres et smilende ansigt.

Optageindstillingen bestemmer, hvilke funktioner der kan indstilles.

Sådan bruges menuer

Du kan trykke på knappen **MENU** (menu) for at få vist menuskærbilledet og ændre kameraindstillingerne.

- Den viste menu varierer afhængigt af kameraets status (under optagelse eller billedvisning).
- Menupunkter kategoriseres efter ikonerne i venstre side af skærbilledet.

Under optagelse	Under billedvisning
 <p>Optagemenu</p> <ul style="list-style-type: none">BilledkvalitetBilledstørrelsePicture ControlDin Picture ControlHvidbalanceLysmåling <p>Menukategorier</p> <ul style="list-style-type: none">• P Optagemenu^{1,3}• Menuen Manuel videoindst.²• Videomenu³• Netværksmenu• Opsætningsmenu	 <p>Billedvisningsmenu</p> <ul style="list-style-type: none">Markér til overførselHurtig retoucheringD-LightingBlødere hudtoneFiltereffekterLysbilledshow <p>Menukategorier</p> <ul style="list-style-type: none">• Billedvisningsmenu• Netværksmenu• Opsætningsmenu

¹ Menunavne og -ikoner varierer afhængigt af optageindstillingen.

² Viser, når programhjulet drejes til (manuel video).

³ Viser, når programhjulet drejes til en anden indstilling end (manuel video).

1 Tryk på knappen **MENU** (menu) for at få vist menuskærbilledet.



MENU

P	Billedkvalitet	NORM
	Billedstørrelse	
	Picture Control	
	Din Picture Control	
	Hvidbalance	AUTO ₁
	Lysmåling	

- 2** Tryk på ◀ på multivælgeren for at gå til området til valg af menukategori.



- 3** Tryk på ▲▼, eller drej multivælgeren for at ændre menukategorier.



- 4** Tryk på knappen OK for at bekræfte menukategorien.

- Der vises menupunkter svarende til den valgte menukategori.

- 5** Tryk på ▲▼, eller drej multivælgeren for at vælge en menu, og tryk på knappen OK for at bekræfte valget.

- Visse indstillinger kan ikke vælges afhængigt af den aktuelle optageindstilling eller kameraets tilstand.

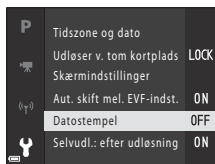

- 6** Tryk på ▲▼, eller drej multivælgeren for at vælge en indstilling, og tryk på knappen OK for at bekræfte valget.

- Tryk på knappen MENU, når du er færdig med at bruge menuen.
- Når der vises en menu, kan du vende tilbage til optageindstilling ved at trykke på udløserknappen eller knappen (▶) (videoptagelse).

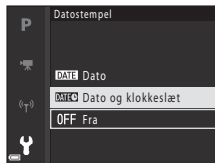

Ændring af flashindstilling, selvuløser, fokusindstilling og eksponeringskompensationsindstilling

Du kan trykke på ▲ (flashindstilling), ◀ (selvuløser), ▼ (fokusindstilling) eller ▶ (eksponeringskompensationsindstilling) på multivælgeren for at konfigurere dem på optageskærmbilledet (17).

Brug af knappen Fn (funktion)

Hvis du trykker på knappen **Fn** i indstillingen **P**, **S**, **A**, **M** eller **U**, kan du hurtigt konfigurere de på forhånd gemte menuindstillinger (standardindstilling er **[Kontinuerlig]**). Hvis du ønsker en anden menuindstilling, skal du vælge **Fn** [**knappen Fn**] og vælge den ønskede menuindstilling.

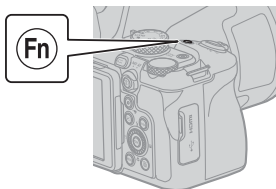

Tilslutning til en smartenhed

Installation af SnapBridge-appen

Når du opretter trådløs forbindelse mellem kameraet og en smartenhed vha. den installerede SnapBridge-app, kan du sende billeder og videoer, der er taget med kameraet, til smartenheden. Du kan også bruge smartenheden til at fjerne styre kameraet og lave optagelser.



- Download appen fra Apple App Store® til iOS, og fra Google Play™ til Android™. **"SnapBridge 360/170-appen" kan ikke bruges sammen med dette kamera.**



- Besøg det relevante websted for at få flere oplysninger om understøttede operativsystemversioner.
- Se dokumentationen, der følger med smartenheden, for at få oplysninger om, hvordan du bruger din smartenhed.

Oprettelse af forbindelse mellem kameraet og en smartenhed

- Sæt et hukommelseskort med tilstrækkelig ledig plads i kameraet.
- Kontrollér, at det resterende batteriniveau i kameraet og smartenheden er tilstrækkeligt.
- Aktiver Bluetooth og lokationsdatafunktionerne på smartenheden.

- 1** Tryk på knappen **MENU**, vælg **[Netværksmenu]** → **[Tilslut til smartenhed]**, og tryk på knappen **OK**.

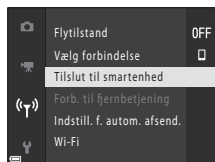
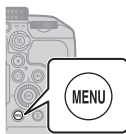

- 2** Start SnapBridge-appen, når dialogboksen til højre vises.



- Følg vejledningen, der vises på kameraet og i SnapBridge-appen.
- Se "Online-hjælp til SnapBridge" (<https://nikonimglib.com/snbr/onlinehelp/en/index.html>) for at få oplysninger om brug af SnapBridge-appen.

Ved problemer

Fejlfinding

Hvis kameraet ikke virker som forventet, skal du kontrollere følgende, før du kontakter en forhandler eller en Nikon-autoriseret servicerepræsentant.

- Det kan muligvis løse problemet at slukke og tænde kameraet.
- Se også "Ved problemer" i den detaljerede "Online-brugervejledning" eller "Komplet kameravejledning" (📖ii) eller på Nikon-webstedet for dit område.

Problem	Årsag/løsning	
Kameraet er tændt, men reagerer ikke.	<ul style="list-style-type: none">• Afvent, at optagelsen slutter.• Hvis problemet varer ved, skal du slukke kameraet. Hvis kameraet ikke slukker, skal du tage batteriet eller batterierne ud af kameraet og sætte det/dem i igen. Hvis du anvender lysnetadapter, skal du koble den fra og til igen. Bemærk, at selvom du mister data, der aktuelt er ved at blive optaget, påvirkes allerede optagne data ikke ved fjernelse eller frakobling af strømkilden.	–
Kameraet kan ikke tændes.	Batteriet er brugt op.	3, 4, 27
Kameraet slukker uden varsel.	<ul style="list-style-type: none">• Kameraet slukkes automatisk for at spare strøm (funktionen Auto sluk).• Kameraet og batteriet fungerer måske ikke normalt ved lave temperaturer.• Kameraets indvendige dele er blevet varme. Lad kameraet være slukket, indtil de indvendige dele er kølet af, og prøv derefter at tænde det igen.	10 27 –
Der vises ikke noget på skærmen eller i søgeren.	<ul style="list-style-type: none">• Kameraet slukkes automatisk for at spare strøm (funktionen Auto sluk).• Både skærm og søger kan ikke være tændt samtidig. Det kan tage lidt tid at skifte mellem skærmen og søgeren.• Kameraet er sluttet til et tv eller en computer.• Skærmen kan slukke under optagelsesintervaller, eller når du tager billeder med langtidseksponering.	10 – – –
Kameraet bliver varmt.	Kameraet kan blive varmt, hvis det bruges i længere tid til f.eks. at optage video, eller hvis det bruges et varmt sted. Dette er ikke en fejl.	–

Tekniske bemærkninger

Bemærkninger

Meddelelser til kunder i Europa

ADVARSEL: DER ER FARE FOR EKSPLOSION, HVIS BATTERIET UDSKIFTES MED EN UKORREKT TYPE.

Dette symbol angiver, at elektrisk og elektronisk udstyr skal indleveres separat.

Følgende gælder kun for brugere i europæiske lande:

- Dette produkt er beregnet til separat indlevering hos et særligt anlæg for denne slags affald. Må ikke bortskaffes sammen med husholdningsaffald.
- Separat indlevering og genbrug hjælper med til at bevare naturlige ressourcer og forebygger negative konsekvenser for folkesundhed og miljø, der kan opstå som følge af forkert bortskaffelse.
- Hvis du ønsker yderligere oplysninger, kan du kontakte forhandleren eller de lokale myndigheder, som er ansvarlige for affaldshåndtering.



AFSKAF BRUGTE BATTERIER I HENHOLD TIL INSTRUKTIONERNE.

Dette symbol på batteriet indikerer, at batteriet skal bortskaffes separat.

Følgende gælder kun for brugere i europæiske lande:

- Alle batterier, hvad enten de er mærket med dette symbol eller ej, er beregnet til separat indsamling ved et passende indsamlingspunkt. Smid ikke batteriet ud sammen med husholdningsaffald.
- Hvis du ønsker yderligere oplysninger, kan du kontakte forhandleren eller de lokale myndigheder, som er ansvarlige for affaldshåndtering.



Bemærkninger om trådløse kommunikationsfunktioner

Restriktioner for trådløse enheder

Den trådløse transceiver i dette produkt overholder reglerne for trådløs kommunikation i salgslandet og er ikke beregnet til brug i andre lande (varer købt i EU eller EFTA kan bruges overalt i EU og EFTA). Nikon påtager sig ikke ansvar for brug i andre lande. Brugere, der ikke kender det oprindelige salgsland, bør rådføre sig med sit lokale Nikon-servicecenter eller en Nikon-autoriseret servicerepræsentant. Denne begrænsning gælder kun for de trådløse funktioner og ikke anden brug af produktet.

Sikkerhed

Selvom en af fordelene ved dette produkt er, at det giver andre mulighed for frit at oprette forbindelse med henblik på trådløs udveksling af data overalt inden for dets rækkevidde, kan følgende ske, hvis sikkerhed ikke er aktiveret:

- Datatyveri: Tredjeparter med ond hensigt kan opsnappe trådløse transmissioner og stjæle brugeridentiteter, adgangskoder og andre personlige oplysninger.
- Uautoriseret adgang: Uautoriserede brugere kan få adgang til netværket og ændre data eller udføre andre handlinger med ond hensigt. Bemærk: Trådløse netværk er udviklet på en måde, der kan gøre det muligt at foretage specialiserede angreb med henblik på uautoriseret adgang, også selvom sikkerhed er aktiveret. Nikon er ikke ansvarlig for data- eller informationslækager, der kan opstå under dataoverførsel.
- Søg ikke adgang til andre netværk end dem, du har tilladelse til at bruge, selvom de vises på din smartphone eller tablet. Det kan blive opfattet som uautoriseret adgang. Søg kun adgang til netværk, du har tilladelse til at bruge.

Håndtering af personlig information og ansvarsfraskrivelse

- Brugerinformation, som er registreret og konfigureret på produktet, herunder indstillinger for trådløs LAN-forbindelse og andre personlige oplysninger, kan blive udsat for ændringer og tab som følge af betjeningsfejl, statisk elektricitet, uheld, funktionsfejl, reparation eller anden håndtering. Sørg for altid at have særskilte kopier af vigtig information. Nikon er ikke ansvarlig for direkte eller indirekte skader eller tabt fortjeneste som følge af ændring eller tab af indhold, der ikke kan henføres til Nikon.
- Før du kasserer dette produkt eller overdrager det til en ny ejer, anbefales det at vælge opsætningsmenuen (📖18) → **[Nulstil alle]** for at slette alle brugeroplysninger, der er registreret og konfigureret i produktet, herunder indstillinger for trådløs LAN-forbindelse og andre personlige oplysninger.
- Nikon er ikke ansvarlig for skader som følge af tredjeparters uautoriserede brug af dette produkt, hvis produktet bliver stjålet eller mistes.

Forholdsregler ved eksport eller medbringning af dette produkt til udlandet

Dette produkt reguleres af den amerikanske eksportlovgivning (Export Administration Regulations (EAR)). En tilladelse fra den amerikanske regering er ikke påkrævet ved eksport til andre lande end følgende, der i skrivende stund er underlagt handelsembargo eller særlig kontrol: Cuba, Iran, Nordkorea, Sudan og Syrien (forbehold for ændringer af listen).

Bemærkning til kunder i Europa

Overensstemmelseserklæring (Europa)

Nikon Corporation erklærer hermed, at radioudstyret af typen COOLPIX P950 er i overensstemmelse med direktivet 2014/53/EU.

Du kan finde EU-overensstemmelseserklæringens fulde ordlyd på følgende internetadresse: https://imaging.nikon.com/support/pdf/DoC_N1834.pdf.

- Maksimal udladningseffekt:
 - Wi-fi: 9,2 dBm (EIRP)
 - Bluetooth: 7,2 dBm (EIRP)
 - Bluetooth Low Energy: 7,2 dBm (EIRP)
- Driftfrekvens:
 - Wi-fi: 2412–2462 MHz (1–11 kanaler)
 - Bluetooth: 2402–2480 MHz
 - Bluetooth Low Energy: 2402–2480 MHz

Vedligeholdelse af produktet

Overhold de forholdsregler, der er beskrevet nedenfor, samt advarslerne i "For din sikkerheds skyld" (☞vii-x), når du bruger eller opbevarer enheden.

Kameraet

Undgå kraftig påvirkning af kameraet

Kameraet vil muligvis ikke fungere korrekt, hvis det udsættes for kraftige stød eller vibration. Undgå at røre ved eller trykke på objektivet.

Skal holdes tørt

Kameraet kan blive beskadiget, hvis det nedsænkes i vand eller udsættes for høj luftfugtighed.

Må ikke skilles ad

Kameraet må under ingen omstændigheder adskilles, da det er sat sammen af mange præcisionskredsløb.

Undgå pludselige temperaturændringer

Pludselige temperaturændringer, f.eks. når du går ind i eller forlader en opvarmet bygning på en kold dag, kan forårsage kondensdannelse inde i enheden. Anbring kameraet i en taske eller i en bærepose, før det udsættes for pludselige temperaturændringer, så kondens undgås.

Undgå kraftige magnetfelter

Kameraet må ikke bruges eller opbevares i nærheden af udstyr, der genererer kraftig elektromagnetisk stråling eller kraftige magnetfelter. Ellers kan du miste data, og der kan opstå funktionsfejl på kameraet.

Ret ikke objektivet mod solen

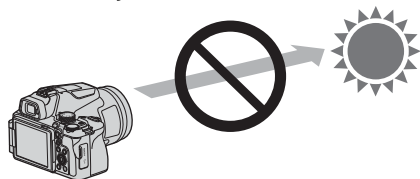

Objektivet må ikke rettes mod solen eller andre stærke lyskilder under optagelse, eller når kameraet efterlades uovervåget uden objektivdæksel. Stærke lyskilder, for eksempel sollys, optages gennem objektivet, hvilket kan deformere objektivets indvendige dele eller forårsage misfarvning eller indbrænding på billedsensoren. Kameraet kan blive beskadiget, selvom objektivet kun rettes mod solen nogle få sekunder, især når objektivet er i en telefotoposition.

Kameraet kan muligvis ikke udføre eksponeringskontrol, når objektivets indvendige dele er deforme.

Der kan opstå ujævnheder i billeder, hvis der forekommer misfarvning eller indbrænding på billedsensoren.

Det anbefales, at du sætter objektivdækslet på, når du ikke bruger kameraet.

Lasere og andre stærke lyskilder

Ret ikke lasere eller andre meget stærke lyskilder mod objektivet, idet det kan beskadige kameraets billedsensor.

Sluk kameraet, før du fjerner eller afbryder strømkilden eller tager hukommelseskortet ud

Du må ikke fjerne batteriet, mens kameraet er tændt, eller mens billeder gemmes eller slettes.

Pludselig afbrydelse af strømmen kan medføre tab af data eller beskadige hukommelseskortet eller det interne kredsløb.

Bemærkninger om skærmen

- Skærme (inkl. elektroniske søgere) er konstrueret med meget høj præcision; mindst 99,99% af kameraets pixels er effektive, mens kun 0,01% mangler eller er defekte. Derfor er der ikke tale om en funktionsfejl, og det har ingen indflydelse på de billeder, der tages med denne enhed, hvis der findes nogle få pixels på skærmene, som altid lyser (hvid, rød, blå eller grøn), eller som slet ikke lyser (sort).
- Det kan være svært at se billeder på skærmen i kraftigt lys.
- Tryk ikke hårdt på skærmen. Det kan beskadige skærmen eller medføre funktionsfejl. Hvis skærmen går i stykker, skal du passe på, at du ikke skærer dig på glasset, og undgå at få væsken med flydende krystal fra skærmen på huden, i øjnene eller i munden.

Batteriet

Forholdsregler ved brug

- Bemærk, at batteriet kan blive varmt efter brug.
- Brug ikke batteriet, når temperaturen er under 0°C eller over 40°C, da det kan medføre skader eller funktionsfejl.
- Hvis du bemærker noget unormalt, f.eks. kraftig varme, røg eller en usædvanlig lugt fra batteriet, skal du straks stoppe brugen og kontakte forhandleren eller en Nikon-autoriseret servicerepræsentant.
- Når batteriet er taget ud af kameraet eller batteriopladeren (ekstraudstyr), skal det lægges i en plasticpose eller lignende for at isolere det.

Opladning af batteriet

Kontroller batteriniveaet, før du bruger kameraet, og udskift eller oplad batteriet, hvis det er nødvendigt.

- Oplad batteriet indendørs ved en temperatur på mellem 5°C og 35°C før brug.
- En høj batteritemperatur kan forhindre, at batteriet oplades korrekt eller fuldstændigt, og det kan forringe batteriets ydeevne. Bemærk, at batteriet kan blive varmt efter brug. Vent med at oplade batteriet, til det er afkølet.
Når batteriet i kameraet oplades ved hjælp af opladningsadapteren eller en computer, kan det ikke oplades, hvis batteriets temperatur er under 0°C eller over 50°C.
- Fortsæt ikke opladningen, når batteriet er helt opladet, da det kan forringe batteriets ydeevne.
- Batteriets temperatur kan stige under opladningen. Dette er imidlertid ikke en funktionsfejl.

Ekstra batterier

Du bør om muligt medbringe ekstra batterier, der er helt opladet, når du tager billeder ved vigtige begivenheder.

Brug af batteriet, når det er koldt

Når det er koldt, nedsættes batteriernes ydeevne. Hvis et næsten opbrugt batteri anvendes ved lav temperatur, kan kameraet måske ikke tændes. Opbevar ekstra batterier på et lunt sted, og skift batteri efter behov. Når et koldt batteri bliver varmt, kan det genvinde en del af sin ydeevne.

Batteriets poler

Snavs på batteriets poler kan bevirke, at kameraet ikke fungerer. Hvis batteriets poler bliver snavsede, skal du aftørre dem med en ren og tør klud før brug.

Opladning af et afladet batteri

Hvis kameraet tændes eller slukkes, mens der er sat et opbrugt batteri i kameraet, kan batteribrugstiden blive afkortet. Oplad det opbrugte batteri før brug.

Opbevaring af batteriet

- Tag altid batteriet ud af kameraet eller batteriopladeren (ekstraudstyr), når kameraet ikke bruges. Der trækkes små mængder strøm fra batteriet, mens det sidder i kameraet, også selvom kameraet ikke bruges. Det kan medføre, at batteriet aflades for meget og helt holder op med at fungere.
- Det anbefales at oplade et brugt batteri inden for seks måneder. Ved opbevaring af batteriet i længere tid skal det genoplades mindst en gang hver sjette måned, hvorefter kameraet bruges, til indikatoren for batteriniveau står på , før det lægges væk igen.
- Læg batteriet i en plasticpose eller lignende for at isolere det, og opbevar det et køligt sted. Batteriet skal opbevares på et tørt sted ved en omgivelsestemperatur på 15°C til 25°C. Batteriet må ikke udsættes for varme eller meget kolde omgivelser.

Batteribrugstid

Hvis et helt opladet batteri hurtigt mister sin kapacitet, når det bruges i stuetemperatur, er det tegn på, at det skal udskiftes. Køb et nyt batteri.

Genanvendelse af brugte batterier

Genbrug genopladelige batterier i henhold til lokal lovgivning, idet du sikrer dig, at batteripolerne forinden er blevet isoleret med tape.

Opladningsadapteren

- Opladningsadapter EH-73P må kun bruges til kompatible enheder. Den må ikke bruges til enheder af et andet mærke eller en anden model.
- Brug ikke et andet USB-kabel end UC-E21. Brug af et andet USB-kabel end UC-E21 kan resultere i overophedning, brand eller elektrisk stød.
- Brug under ingen omstændigheder en anden model lysnetadapter end opladningsadapter EH-73P, og brug ikke en USB-lysnetaadapter eller en batterioplader til en mobiltelefon, som kan købes i almindelig handel. Hvis denne sikkerhedsanvisning ikke følges, kan det medføre overophedning eller beskadigelse af kameraet.
- EH-73P er kompatibel med vekselstrøm på 100–240 V, 50/60 Hz. Ved brug i andre lande skal du bruge en almindelig stikadapter efter behov (som kan købes i almindelig handel). Kontakt dit rejsebureau for at få yderligere oplysninger om stikadapters.
- Symbolerne på dette produkt repræsenterer følgende:
~ Vekselstrøm, ≡ Jævnstrøm,  Klasse II-udstyr (konstruktionen af produktet er dobbeltisoleret).

Rengøring og opbevaring

Rengøring

Brug ikke sprit, fortynder eller andre flygtige kemikalier.

Objektiv/søger	Undgå at røre ved glasdele med fingrene. Fjern støv og lignende med en pusteborste (en lille anordning med en gummibold i den ene ende, som du skal trykke på, så der kommer luft ud i den anden ende). Hvis du skal fjerne fingeraftryk eller andre pletter, der ikke kan fjernes med en pusteborste, skal du aftørre objektivet med en blød klud ved at tørre i en cirkelbevægelse fra midten og ud mod kanterne. Hvis dette ikke hjælper, kan du rengøre objektivet med en klud, der er let fugtet med linsevæske.
Skærm	Fjern støv eller lignende med en pusteborste. Hvis du skal fjerne fingeraftryk eller andre pletter, kan du rengøre skærmen med en blød, tør klud uden at trykke for hårdt.
Kamerahus	Fjern støv, snavs eller sand med en pusteborste, og tør forsigtigt med en blød, tør klud. Når du har taget billeder på stranden eller andre steder med sand eller støv, skal du fjerne eventuelt sand, støv eller salt med en klud, der er let fugtet med almindeligt vand. Tør grundigt efter med en tør klud. Bemærk, at fremmedlegemer i kameraet kan forårsage beskadigelse, som ikke dækkes af garantien.

Opbevaring

Fjern batteriet, hvis kameraet ikke skal bruges i længere tid. Undgå, at der dannes skimmel eller mug på kameraet ved at tage det frem mindst en gang om måneden.

Tænd kameraet, og udløs lukkeren et par gange, før kameraet lægges væk igen. Opbevar ikke kameraet følgende steder:

- Steder med dårlig ventilation eller hvor luftfugtigheden kan komme op over 60%
- Steder, der udsættes for temperaturer over 50°C eller under -10°C
- Steder i nærheden af udstyr, som genererer kraftige elektromagnetiske felter, f.eks. et tv eller en radio

Følg forholdsreglerne i "Batteriet" (📖27) i "Vedligeholdelse af produktet" (📖25) vedrørende opbevaring af batterierne.

Anvendelige hukommelseskort

Kameraet understøtter SD-, SDHC- og SDXC-hukommelseskort.

- Kameraet understøtter UHS-I.
- Til optagelse af video anbefales hukommelseskort med SD-hastighedsklasse 6 (videohastighedsklasse V6) eller hurtigere. Når **[Videoindstillinger]** er indstillet til **[2160/30p]** (4K UHD) eller **[2160/25p]** (4K UHD), anbefales hukommelseskort med UHS-hastighedsklasse 3 (videohastighedsklasse V30) eller hurtigere. Videooptagelse kan stoppe uventet, når der anvendes et hukommelseskort med en lavere hastighedsklasse.
- Hvis du bruger en kortlæser, skal du sørge for, at den er kompatibel med dit hukommelseskort.
- Kontakt producenten for at få oplysninger om funktioner, betjening og begrænsninger ved brug.

Oplysninger om varemærker

- Windows er enten et registreret varemærke eller et varemærke tilhørende Microsoft Corporation i USA og/eller andre lande.
- *Bluetooth*[®]-ordmærket og -logoer er registrerede varemærker ejet af Bluetooth SIG, Inc. og enhver anvendelse af sådanne mærker hos Nikon Corporation er under licens.
- Apple[®], App Store[®], Apple-logoerne, Mac, OS X, macOS, iPhone[®], iPad[®], iPod touch[®] og iBooks er varemærker eller registrerede varemærker tilhørende Apple Inc. i USA og andre lande.
- Android, Google Play og Google Play-logoet er varemærker tilhørende Google LLC. Android-robotten reproduceres eller ændres baseret på værker, der er udviklet og delt af Google, og bruges i overensstemmelse med vilkårene beskrevet i Creative Commons Attribution 3.0-licens.
- iOS er et varemærke eller registreret varemærke tilhørende Cisco Systems, Inc. i USA og/eller andre lande og bruges under licens.
- Adobe, Adobe-logoet, Acrobat og Reader er enten varemærker eller registrerede varemærker tilhørende Adobe Systems Incorporated i USA og/eller andre lande.
- SDXC-, SDHC- og SD-logoerne er varemærker tilhørende SD-3C, LLC.



- HDMI, HDMI-logoet og High-Definition Multimedia Interface er varemærker eller registrerede varemærker tilhørende HDMI Licensing, LLC.

HDMI

- Wi-Fi og Wi-Fi-logoet er varemærker eller registrerede varemærker tilhørende Wi-Fi Alliance.
- Alle andre varemærker, som er nævnt i denne brugervejledning eller i den dokumentation, der fulgte med dit Nikon-produkt, er varemærker eller registrerede varemærker tilhørende deres respektive ejere.

Use of the Made for Apple badge means that an accessory has been designed to connect specifically to the Apple products identified in the badge, and has been certified by the developer to meet Apple performance standards. Apple is not responsible for the operation of this device or its compliance with safety and regulatory standards. Please note that the use of this accessory with an Apple product may affect wireless performance.

AVC Patent Portfolio License

Dette produkt er givet i licens under AVC Patent Portfolio License til en forbrugers personlige og ikke-kommercielle anvendelse til at (i) kode video i overensstemmelse med AVC-standarden ("AVC-video") og/eller (ii) afkode AVC-video, som er blevet kodet af en forbruger i forbindelse med personlig og ikke-kommerciel aktivitet og/eller er tilvejebragt fra en videoudbyder med licens til tilvejebringelse af AVC-video. Ingen licens er tildelt og vil ikke være underforstået til nogen anden brug. Yderligere oplysninger kan fås hos MPEG LA, L.L.C. Se <https://www.mpegla.com>.

FreeType-licens (FreeType2)

Dele af denne software er ophavsretligt beskyttet © 2012 af Projektet FreeType (<https://www.freetype.org>). Alle rettigheder forbeholdes.

MIT-licens (HarfBuzz)

Dele af denne software er ophavsretligt beskyttet © 2020 af Projektet HarfBuzz (<https://www.freedesktop.org/wiki/Software/HarfBuzz>). Alle rettigheder forbeholdes.

Garantivilkår - Nikons europæiske servicegaranti

Kære Nikon-kunde

Tak, fordi du har købt dette Nikon-produkt. Hvis dit Nikon-produkt får behov for service i henhold til garantien, skal du kontakte den forhandler, hvor du har købt produktet, eller et medlem af vores netværk af autoriserede serviceværksteder inden for Nikon Europe B.V.'s salgsområde (eksempelvis Europa/Rusland/andre).

Se detaljer under:

<https://www.europe-nikon.com/support>

For at undgå unødigt ulejlighed anbefaler vi, at du læser brugervejledningerne grundigt, før du kontakter forhandleren eller vores netværk af autoriserede serviceværksteder.

Dit Nikon-udstyr garanteres at være fri for produktionsdefekter i ét år fra den oprindelige købsdato. Hvis produktet viser sig at være defekt pga. materiale- eller konstruktionsfejl i denne periode, vil vores netværk af autoriserede serviceværksteder inden for Nikon Europe B.V.'s salgsområde reparere produktet gratis i henhold til nedenstående betingelser og vilkår. Nikon forbeholder sig ret til (efter eget skøn) at udskifte eller reparere produktet.

1. Denne garanti gælder kun ved fremvisning af det udfyldte garantikort og den originale faktura eller købskvittering med udfyldt købsdato, produkttype og navn på forhandleren samt produktet. Nikon forbeholder sig ret til at afvise gratis service i henhold til garantien, hvis ovenstående dokumenter ikke forefindes, eller hvis dokumenterne ikke er udfyldt korrekt eller er ulæselige.
2. Denne garanti dækker ikke følgende:
 - nødvendig vedligeholdelse og reparation eller udskiftning af dele pga. normal slitage.
 - ændringer med henblik på at opgradere produktet fra dets normale formål som beskrevet i brugervejledningerne uden forudgående skriftligt samtykke fra Nikon.
 - transportomkostninger og alle transportrisici, som er direkte eller indirekte relateret til produkternes garanti.

- skader, som skyldes ændringer eller justeringer, der foretages på produktet uden forudgående skriftligt samtykke fra Nikon, med det formål at overholde lokale eller nationale tekniske standarder, som måtte være gældende i andre lande end dem, hvor produktet oprindeligt blev udviklet og/eller fremstillet.
- 3.** Garantien dækker ikke i tilfælde af følgende:
- skader, som skyldes misbrug, herunder, men ikke begrænset til, undladelse af at anvende produktet til dets normale formål eller i henhold til anvisningerne vedrørende korrekt brug og vedligeholdelse, og installation eller brug af produktet i strid med de gældende sikkerhedsstandarder i det land, hvor produktet anvendes.
 - skader, som skyldes ulykker, heriblandt, men ikke begrænset til, lyn, vand, brand, misbrug eller forsømmelse.
 - ændring, ødelæggelse, ulæselighed eller fjernelse af produktets modelnummer eller serienummer.
 - skader, som skyldes reparationer eller justeringer, som er foretaget af uautoriserede serviceorganisationer eller personer.
 - defekter i systemer, hvor produktet benyttes, eller som det benyttes sammen med.
- 4.** Denne servicegaranti påvirker ikke kundens lovmæssige rettigheder i henhold til den gældende nationale lovgivning og ej heller kundens rettigheder over for forhandleren i forbindelse med salgs-/købskontrakten.
- Bemærk!:** Du finder en oversigt over alle autoriserede Nikon -serviceværksteder online på følgende link (<https://www.europe-nikon.com/service/>).

Denne vejledning må ikke gengives, hverken helt eller delvist, i nogen form (med undtagelse af korte citater i faglige artikler eller anmeldelser) uden skriftlig tilladelse fra NIKON CORPORATION.

NIKON CORPORATION

© 2020 Nikon Corporation



CT2E02(1E)
6MQ0531E-02