

Nikon

APPAREIL PHOTO NUMÉRIQUE

COOLPIX P1000

Manuel de référence



Recherche rapide

- Lisez ce manuel attentivement avant d'utiliser l'appareil photo.
- Pour utiliser correctement l'appareil photo, veuillez lire la section « Pour votre sécurité » (page vi).
- N'oubliez pas de lire la section « Ne dirigez pas l'objectif vers le soleil » (page 191) sous « Entretien du produit ».
- Après avoir lu ce manuel, rangez-le dans un endroit facilement accessible pour vous y référer ultérieurement.

Fr

Recherche rapide

Vous pouvez revenir à cette page en appuyant ou en cliquant sur  dans la partie inférieure droite de n'importe quelle page.

Principales rubriques

Introduction.....	iii
Table des matières	x
Descriptif de l'appareil photo	1
Prise en main.....	14
Notions fondamentales de prise de vue et de visualisation	21
Fonctions de prise de vue	30
Fonctions de visualisation.....	79
Vidéos	89
Connexion de l'appareil photo à un téléviseur, une imprimante ou un ordinateur	102
Utilisation du menu	112
Remarques techniques.....	185

Rubriques communes



Pour votre sécurité



Mise au point
manuelle



Conseils pour le
réglage de
l'exposition



Télécommande



Fonctions des
commandes



Fonctions ne pouvant
pas être utilisées
simultanément



Dépannage





Index



Introduction

À lire impérativement

Nous vous remercions d'avoir porté votre choix sur l'appareil photo numérique Nikon COOLPIX P1000.

Symboles et conventions utilisés dans ce manuel

- Appuyez ou cliquez sur  dans la partie inférieure droite de chaque page pour afficher « Recherche rapide » (ii).
- Symboles

Symbole	Description
	Cette icône indique les mesures de précaution et les informations à lire avant d'utiliser l'appareil photo.
	Cette icône signale les remarques et informations à lire avant d'utiliser l'appareil photo.
	Cette icône indique d'autres pages contenant des informations importantes.

- Les cartes mémoire SD, SDHC et SDXC sont appelées « cartes mémoire » dans le présent manuel.
- Les smartphones et les tablettes sont appelés « périphériques mobiles ».
- Le réglage au moment de l'achat est appelé « réglage par défaut ».
- Les noms des rubriques de menu affichées sur l'écran de l'appareil photo et les noms des commandes ou les messages affichés sur l'écran d'un ordinateur s'affichent en caractères gras.
- Dans ce manuel, les images sont parfois omises dans les exemples d'écran du moniteur afin que les indicateurs d'écran soient plus clairement visibles.



Informations et recommandations

Formation permanente

Dans le cadre de l'engagement de Nikon pour la « Formation permanente » envers ses produits, des informations techniques et éducatives, constamment mises à jour, sont disponibles sur les sites suivants :

- Aux États-Unis : <http://www.nikonusa.com/>
- En Europe : <http://www.europe-nikon.com/support/>
- En Asie, en Océanie, au Moyen-Orient et en Afrique : <http://www.nikon-asia.com/>

Consultez régulièrement ces sites pour vous tenir informé des dernières informations produit, des astuces, des réponses aux forums de questions et des conseils d'ordre général sur la photographie numérique et la photographie argentique. Des informations supplémentaires sont aussi disponibles auprès de votre représentant Nikon. Consultez le site ci-dessous pour savoir où vous adresser.

<http://imaging.nikon.com/>

N'utilisez que des accessoires électroniques de marque Nikon

Les appareils photo Nikon COOLPIX ont été conçus selon les normes les plus strictes et comprennent des circuits électroniques complexes. Seuls les accessoires électroniques de marque Nikon (y compris les chargeurs d'accumulateur, les accumulateurs, les adaptateurs secteur, et câbles USB) certifiés par Nikon et compatibles avec cet appareil photo numérique Nikon sont construits et prouvés être utilisables dans les conditions d'usage et de sécurité des circuits électroniques de ces appareils.

L'UTILISATION D'ACCESSOIRES ÉLECTRONIQUES DE MARQUES AUTRES QUE NIKON PEUT PROVOQUER UN DYSFONCTIONNEMENT DE VOTRE APPAREIL PHOTO ET ENTRAÎNER L'ANNULATION DE VOTRE GARANTIE NIKON.

L'utilisation d'accumulateurs Li-ion tiers ne portant pas le sceau holographique Nikon peut affecter le fonctionnement de l'appareil photo ou provoquer la surchauffe, la casse ou la fuite des accumulateurs, ou un incendie.

Sceau holographique : identifie un produit Nikon authentique.



Pour en savoir plus sur les accessoires de marque Nikon, renseignez-vous auprès d'un revendeur agréé Nikon.

Avant de prendre des photos importantes

Avant tout événement photographique important (comme un mariage ou un voyage), faites des essais avec votre appareil photo pour vous assurer qu'il fonctionne normalement. Nikon ne pourra être tenu responsable de tous dommages ou pertes de profit provenant d'un dysfonctionnement de l'appareil photo.



À propos des manuels

- Aucune partie des manuels accompagnant ce produit ne peut être reproduite, transmise, transcrite, stockée sur un système d'extraction ou traduite dans une langue quelconque, quels qu'en soient la forme ou les moyens, sans accord écrit préalable de Nikon.
- Les illustrations et le contenu de l'écran présentés dans ce manuel peuvent différer de ceux de votre produit.
- Nikon se réserve le droit de modifier à tout moment les caractéristiques du matériel et du logiciel décrites dans ces manuels sans avis préalable.
- Nikon ne peut être tenu responsable des dommages provenant de l'utilisation de ce produit.
- Nous avons apporté le plus grand soin dans la rédaction de ces manuels pour qu'ils soient précis et complets. Si, cependant, vous veniez à remarquer des erreurs ou des omissions, nous vous serions reconnaissants de les signaler à votre représentant Nikon (adresse fournie séparément).

Se conformer aux mentions relatives au droit d'auteur

En vertu de la loi sur le droit d'auteur, les photographies ou les enregistrements des œuvres protégées par le droit d'auteur, réalisés par l'appareil photo, ne peuvent pas être utilisés sans l'autorisation du détenteur du droit d'auteur. Des exceptions sont prévues pour l'usage personnel, mais notez que même l'usage personnel peut être limité dans le cas de photographies ou d'enregistrements d'expositions ou de spectacles.

Élimination des périphériques de stockage des données

Veillez noter que supprimer des images ou formater des périphériques de stockage des données tels que des cartes mémoire ou la mémoire interne de l'appareil photo n'efface pas l'intégralité des données images d'origine. Des logiciels vendus dans le commerce permettent de récupérer des fichiers effacés sur des périphériques usagés, ce qui peut conduire à une utilisation malveillante des données images personnelles. Il incombe à l'utilisateur d'assurer la protection de ses données personnelles.

Avant de vous débarrasser d'un périphérique de stockage des données ou de le céder à quelqu'un d'autre, veillez à réinitialiser tous les réglages de l'appareil photo à l'aide de **Réinitialisation** dans le menu configuration (📖113) ou de **Rétablir régl. par défaut** dans le menu réseau (📖113). Après la réinitialisation, effacez toutes les données du périphérique en utilisant un logiciel de suppression disponible dans le commerce, ou formatez le périphérique à l'aide de **Formatage de la carte** dans le menu configuration (📖113), puis remplissez-le intégralement avec des images ne contenant aucune information privée (par exemple des images de ciel vide).

La destruction matérielle des cartes mémoire devra être effectuée avec le plus grand soin, afin d'éviter toute blessure ou tout dommage matériel.



Pour votre sécurité

Afin d'éviter de provoquer des dommages matériels ou de vous blesser ou de blesser un tiers, lisez intégralement « Pour votre sécurité » avant d'utiliser ce produit.

Conservez ces consignes de sécurité dans un endroit facilement accessible à tous ceux qui pourraient se servir de ce produit.



DANGER

Le non-respect des consignes indiquées par cette icône expose à un danger de mort ou à de graves blessures.



AVERTISSEMENT

Le non-respect des consignes indiquées par cette icône peut vous exposer à un danger de mort ou à de graves blessures.



ATTENTION

Le non-respect des consignes indiquées par cette icône peut vous exposer à des blessures ou provoquer des dommages matériels.



AVERTISSEMENT

- **N'utilisez pas ce produit en marchant ou en conduisant un véhicule.** Le non-respect de cette consigne peut provoquer des accidents ou d'autres blessures.
- **Ne démontez pas ou ne modifiez pas ce produit. Ne touchez pas les composants internes qui sont exposés suite à une chute ou à un autre accident.** Le non-respect de ces consignes peut provoquer un choc électrique ou d'autres blessures.
- **Si vous observez des anomalies provenant du produit comme de la fumée, de la chaleur ou des odeurs inhabituelles, retirez immédiatement l'accumulateur ou débranchez immédiatement la source d'alimentation.** Continuer d'utiliser le matériel risque de provoquer un incendie, des brûlures ou d'autres blessures.
- **Gardez votre matériel au sec. Ne le manipulez pas avec les mains mouillées. Ne manipulez pas la prise avec les mains mouillées.** Le non-respect de ces consignes peut provoquer un incendie ou un choc électrique.
- **Ne laissez pas votre peau en contact prolongé avec ce produit lorsqu'il est sous tension ou lorsqu'il est branché.** Le non-respect de cette consigne peut provoquer des brûlures superficielles.
- **N'utilisez pas ce produit en présence de poussières ou de gaz inflammables comme du propane, de l'essence ou des aérosols.** Le non-respect de cette consigne peut provoquer une explosion ou un incendie.
- **Ne pointez pas le flash en direction du conducteur d'un véhicule motorisé.** Vous risquez sinon de provoquer un accident.



- **Conservez ce produit hors de portée des enfants.** Le non-respect de cette consigne peut provoquer des blessures ou le dysfonctionnement du produit. En outre, notez que les petites pièces présentent un risque d'étouffement. Si jamais un enfant avalait une pièce de ce produit, consultez immédiatement un médecin.
- **N'enroulez pas la courroie ou la dragonne autour de votre cou.** Vous risquez sinon de provoquer des accidents.
- **N'utilisez pas des accumulateurs, des chargeurs, des adaptateurs secteur ou des câbles USB qui ne sont pas conçus spécifiquement pour ce produit. Lorsque vous utilisez des accumulateurs, des chargeurs, des adaptateurs secteur et des câbles USB conçus spécifiquement pour ce produit, ne faites pas les actions suivantes :**
 - **Endommager, modifier, plier les cordons ou les câbles, tirer énergiquement dessus, les placer sous des objets lourds ou les exposer à la chaleur ou aux flammes.**
 - **Utiliser le produit avec des convertisseurs ou des adaptateurs de voyage conçus pour convertir d'une tension à une autre ou avec des onduleurs.**Le non-respect de ces consignes peut provoquer un incendie ou un choc électrique.
- **Ne manipulez pas la prise lorsque vous chargez le produit ou lorsque vous utilisez l'adaptateur secteur pendant un orage.** Le non-respect de cette consigne peut provoquer un choc électrique.
- **Ne manipulez pas le matériel à mains nues dans des lieux exposés à des températures extrêmement basses ou élevées.** Le non-respect de cette consigne peut provoquer des brûlures ou des engelures.



ATTENTION

- **Ne pointez pas l'objectif en direction du soleil ou d'autres sources très lumineuses.** La lumière focalisée par l'objectif peut provoquer un incendie ou endommager les composants internes du produit. Lorsque vous photographiez un sujet à contre-jour, veillez à garder toujours le soleil à l'extérieur du cadre. Lorsque le soleil se trouve près du cadre, sa lumière risque de se concentrer dans l'appareil photo et de provoquer un incendie.
- **Mettez ce produit hors tension lorsque son utilisation est interdite. Désactivez les fonctionnalités sans fil lorsque l'utilisation de matériel sans fil est interdite.** Les radiofréquences émises par ce produit peuvent interférer avec le matériel à bord des avions ou dans les hôpitaux ou autres infrastructures médicales.
- **Retirez l'accumulateur et débranchez l'adaptateur secteur si vous ne prévoyez pas d'utiliser ce produit avant longtemps.** Le non-respect de cette consigne peut provoquer un incendie ou le dysfonctionnement du produit.



- **Ne touchez pas les pièces mobiles de cet objectif ou d'autres pièces mobiles.** Le non-respect de cette consigne peut provoquer des blessures.
- **Ne déclenchez pas le flash lorsqu'il est en contact avec la peau ou avec des objets ou lorsqu'il est à proximité de ceux-ci.** Le non-respect de cette consigne peut provoquer des brûlures ou un incendie.
- **Ne sortez pas le flash intégré lorsque vous utilisez un flash fixé sur la griffe flash de l'appareil photo.** Le non-respect de cette consigne peut provoquer un incendie ou endommager le produit.
- **Ne laissez pas le produit exposé à des températures excessivement chaudes pendant une période prolongée, comme dans une voiture fermée ou en plein soleil.** Le non-respect de cette consigne peut provoquer un incendie ou le dysfonctionnement du produit.
- **Ne transportez pas l'appareil photo si un trépied ou accessoire similaire est fixé.** Le non-respect de cette consigne peut provoquer des blessures ou le dysfonctionnement du produit.



DANGER pour les accumulateurs

- **Manipulez correctement les accumulateurs.** Le non-respect des consignes suivantes peut provoquer la fuite, la surchauffe, la casse ou l'inflammation des accumulateurs :
 - Utilisez uniquement des accumulateurs agréés pour ce produit.
 - N'exposez pas les accumulateurs aux flammes ni à une chaleur excessive.
 - Ne les démontez pas.
 - Ne court-circuitez pas les contacts en les touchant avec des colliers, des épingles à cheveux ou autres objets métalliques.
 - N'exposez pas les accumulateurs ou les produits dans lesquels ils sont insérés à des chocs physiques importants.
- **Rechargez uniquement comme indiqué.** Le non-respect de cette consigne peut provoquer la fuite, la surchauffe, la casse ou l'inflammation des accumulateurs.
- **Si du liquide provenant des accumulateurs entre en contact avec les yeux, rincez-les abondamment à l'eau claire et consultez immédiatement un médecin.** Si vous attendez trop longtemps, vous risquez d'avoir des lésions oculaires.





AVERTISSEMENT pour les accumulateurs

- **Conservez les accumulateurs hors de portée des enfants.** Si jamais un enfant avalait un accumulateur, consultez immédiatement un médecin.
- **N'immergez pas les accumulateurs dans l'eau et ne les exposez pas à la pluie.** Le non-respect de cette consigne peut provoquer un incendie ou le dysfonctionnement du produit. Séchez immédiatement le produit avec une serviette ou un objet similaire s'il est mouillé.
- **Cessez immédiatement toute utilisation si vous remarquez une quelconque modification des accumulateurs, comme une décoloration ou une déformation. Arrêtez la charge si les accumulateurs ne se rechargent pas pendant la durée indiquée.** Le non-respect de ces consignes de sécurité peut provoquer une fuite, une surchauffe, une rupture des accumulateurs, ou un incendie.
- **Lorsque vous n'avez plus besoin des accumulateurs, protégez leurs contacts avec du ruban adhésif.** Les accumulateurs risquent de surchauffer, de se casser ou de prendre feu si des objets métalliques touchent leurs contacts.
- **Si du liquide provenant d'accumulateurs entre en contact avec la peau ou les vêtements d'une personne, rincez immédiatement et abondamment à l'eau claire les parties touchées.** Le non-respect de cette consigne peut provoquer des irritations cutanées.



Table des matières

Recherche rapide.....	ii
Principales rubriques.....	ii
Rubriques communes.....	ii
Introduction	iii
À lire impérativement	iii
Symboles et conventions utilisés dans ce manuel	iii
Informations et recommandations	iv
Pour votre sécurité.....	vi
Descriptif de l'appareil photo	1
Boîtier de l'appareil photo.....	2
Fonctions principales des commandes	5
Moniteur/visueur.....	8
Basculement de l'affichage des informations à l'écran (commande DISP)	8
Pour la prise de vue	9
Pour la visualisation	12
Prise en main.....	14
Fixation de la courroie de l'appareil photo	15
Fixation du bouchon d'objectif et du parasoleil	15
Insertion de l'accumulateur et de la carte mémoire	16
Retrait de l'accumulateur ou de la carte mémoire.....	16
Charge de l'accumulateur	17
Ouverture du moniteur.....	18
Configuration de l'appareil photo.....	19
Notions fondamentales de prise de vue et de visualisation.....	21
Prise de vue.....	22
Utilisation du flash intégré.....	25
Fixation du volet de la griffe flash BS-1 (disponible séparément)	25
Enregistrement de vidéos.....	25
Basculement entre le moniteur et le viseur.....	26
Visualisation d'images	27
Suppression d'images.....	28
Écran de sélection d'image à supprimer	29
Fonctions de prise de vue	30
Sélection d'un mode de prise de vue.....	31



Mode  (Auto)	32
Mode Scène (prise de vue adaptée aux conditions de prise de vue)	33
Conseils et remarques concernant le mode Scène	34
Prise de vue avec la fonction Panoramique simplifié	41
Visualisation avec la fonction Panoramique simplifié	43
Mode Créativité (application d'effets lors de la prise de vue)	44
Modes P , S , A et M (réglage de l'exposition pour la prise de vue)	46
Conseils pour le réglage de l'exposition	47
Plage de contrôle de la vitesse d'obturation (modes P , S , A et M)	49
Prise de vue avec le paramètre Bulb ou le paramètre Time (en mode M)	50
Mode U (Réglages utilisateur)	52
Enregistrement des réglages en mode U (Enreg. régl. utilisateur)	53
Réglage des fonctions de prise de vue à l'aide du sélecteur multidirectionnel	54
Mode de flash	55
Retardateur	58
Détecteur de sourire (Prise de vue automatique de visages souriants)	60
Utilisation de l'autofocus	61
Sélection du mode de mise au point	61
Déclencheur	62
Utilisation de AF sur le sujet principal	63
Utilisation de la détection des visages	64
Utilisation de la fonction Maquillage	65
Sujets non adaptés pour l'autofocus	65
Mémorisation de la mise au point	66
Utilisation de la mise au point manuelle	67
Correction d'exposition (Réglage de la luminosité)	69
Utilisation de la commande F \square (Fonction)	70
Utilisation du zoom	71
Réglages par défaut (flash, retardateur et mode de mise au point)	73
Fonctions ne pouvant pas être utilisées simultanément lors de la prise de vue	75
<hr/>	
Fonctions de visualisation	79
Fonction loupe	80
Visualisation par planche d'images/Affichage en mode Calendrier	81
Visualisation et suppression d'images prises en continu (séquence)	82
Visualisation des images d'une séquence	82
Suppression des images d'une séquence	83
Édition d'images (images fixes)	83
Avant d'éditer des images	83
Retouche rapide : amélioration du contraste et de la saturation	84
D-Lighting : amélioration de la luminosité et du contraste	84
Maquillage : adoucissement des tons chair	85



Filtres : application des effets d'un filtre numérique.....	86
Mini-photo : réduction de la taille d'une image	87
Recadrage : création d'une copie recadrée	88
Vidéos	89
Opérations de base d'enregistrement de vidéos et de visualisation de vidéos	90
Prise d'images fixes pendant l'enregistrement de vidéos	93
Vidéo manuel (réglage de l'exposition pour l'enregistrement vidéo)	94
Prise de clips/intervalle.....	96
Enregistrement de vidéo Super accéléré.....	98
Opérations pendant la lecture d'une vidéo	99
Édition de vidéos	100
Extraction de la séquence souhaitée d'une vidéo uniquement.....	100
Enregistrement d'une vue extraite d'une vidéo en tant qu'image fixe.....	101
Connexion de l'appareil photo à un téléviseur, une imprimante ou un ordinateur	102
Utilisation d'images	103
Affichage des images sur un téléviseur	104
Impression d'images sans utiliser d'ordinateur	105
Connexion de l'appareil photo à une imprimante	105
Impression d'images individuelles	106
Impression de plusieurs images	107
Transfert d'images vers l'ordinateur (NX Studio)	109
Installation de NX Studio	109
Copie des images sur un ordinateur à l'aide de NX Studio	109
Utilisation du menu	112
Opérations de menu.....	113
Écran de sélection des images.....	115
Listes de menus.....	116
Menu Prise de vue.....	116
Le menu Mode vidéo manuel.....	117
Menu Vidéo.....	117
Menu visualisation.....	118
Menu réseau.....	118
Menu configuration.....	119
Menu Prise de vue (options de prise de vue courantes)	121
Qualité d'image	121
Taille d'image.....	123
Menu Prise de vue (mode P , S , A ou M).....	124
Picture Control (Picture Control du COOLPIX).....	124



Picture Control perso. (Picture Control perso. du COOLPIX).....	128
Balance des blancs (réglage des teintes)	129
Mesure	132
Prise de vue en rafale	133
Sensibilité.....	137
Bracketing de l'exposition.....	139
Mode de zones AF.....	140
Mode autofocus.....	143
Intensité de l'éclair.....	143
Filtre antibruit	144
D-Lighting actif.....	144
Surimpression.....	145
Sélection focales fixes.....	147
Position de zoom initiale.....	148
Aperçu de l'exposition M	148
Le menu Mode vidéo manuel	149
Menu Vidéo.....	150
Options vidéo	150
Mode autofocus.....	153
VR électronique	154
Réduction bruit du vent.....	154
Microphone selon zoom	155
Cadence de prise de vue.....	155
Sensibilité micro externe	156
Menu visualisation	157
Marquer pour le transfert	157
Diaporama	158
Protéger.....	159
Rotation image	159
Options affich. séquence.....	160
Choix image représent.	160
Menu réseau	161
Utilisation du clavier de saisie de texte.....	163
Menu configuration.....	164
Fuseau horaire et date	164
Photo si carte absente ?	166
Réglages du moniteur.....	167
Sélection auto du viseur (passage automatique de l'affichage au viseur)	169
Timbre dateur.....	169
Retard. : après déclench.....	170
Réduction vibration	171
Assistance AF	172



Zoom numérique.....	172
Commande zoom latérale.....	173
Retour au zoom initial.....	173
Options de la bague de réglage.....	174
Bouton mémo. expo./AF.....	175
Réglages du son.....	175
Extinction auto.....	176
Formatage de la carte.....	176
Langue/Language.....	176
HDMI.....	177
Charge par ordinateur.....	179
Légende des images.....	180
Informations de copyright.....	181
Données de position.....	182
Permuter Av/Tv.....	182
Réinitialiser n° fichier.....	183
Mise en relief.....	184
Réinitialisation.....	184
Version firmware.....	184
Remarques techniques.....	185
Avis.....	186
Remarques sur les fonctions de communication sans fil.....	188
Entretien du produit.....	191
Appareil photo.....	191
Accumulateur.....	192
Adaptateur de charge.....	194
Cartes mémoire.....	194
Nettoyage et stockage.....	196
Nettoyage.....	196
Stockage.....	196
Messages d'erreur.....	197
Dépannage.....	200
Noms des fichiers.....	209
Accessoires optionnels.....	210
Flashs (flashs externes).....	212
Télécommande ML-L7.....	214
Fiche technique.....	219
Cartes mémoire pouvant être utilisées.....	224
Index.....	226



Descriptif de l'appareil photo

Boîtier de l'appareil photo.....	2
Fonctions principales des commandes.....	5
Moniteur/viseur	8





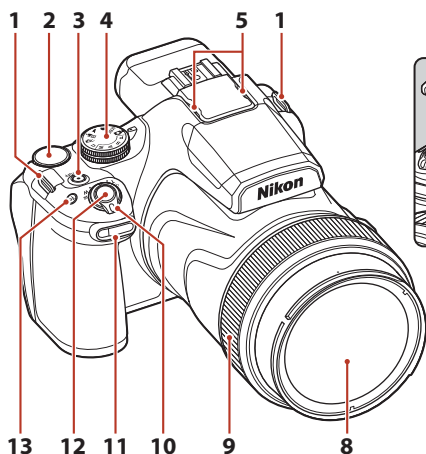

Boîtier de l'appareil photo

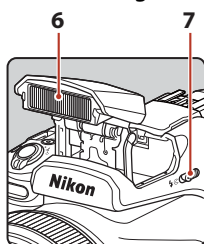



Flash intégré relevé



1	Œillet pour courroie de l'appareil photo 15	9	Bague de réglage.....67, 174
2	Molette de commande.....46	10	Commande de zoom.....71 W : Grand-angle.....71 T : Téléobjectif.....71  : Visualisation par planche d'images.....81  : Fonction loupe.....80
3	Commutateur marche-arrêt/témoin de mise sous tension (témoin de charge)17, 19, 24	11	Témoin du retardateur.....58 Illuminateur d'atténuation des yeux rouges.....57 Illuminateur d'assistance AF.....172
4	Sélecteur de mode.....22, 31	12	Déclencheur.....24, 62
5	Microphone (stéréo).....90, 155	13	Commande Fn (fonction).....70
6	Flash intégré.....25, 55		
7	Commande   (ouverture du flash)...55		
8	Objectif		

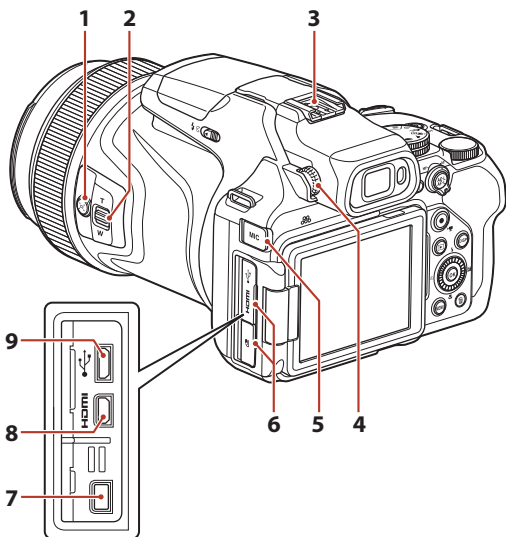



1	Commande  (retour au zoom initial)72	5	Volet des connecteurs du microphone externe.....211
2	Commande de zoom latérale.....71 W : Grand-angle.....71 T : Téléobjectif.....71	6	Volet des connecteurs.....17, 103
3	Griffe flash.....25, 212	7	Prise pour accessoire.....211
4	Commande de réglage dioptrique.....26	8	Micro-connecteur HDMI (Type D).....103
		9	Connecteur micro-USB.....17, 103



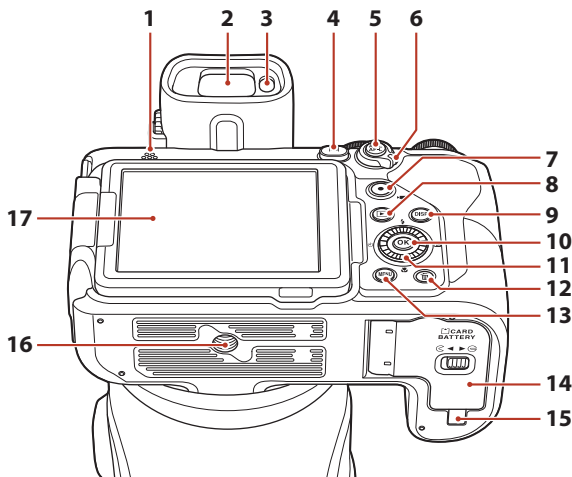







1	Haut-parleur.....	99, 175	10	Commande OK (appliquer la sélection)	113
2	Viseur électronique	26	11	Sélecteur rotatif (sélecteur multidirectionnel)*	54, 113
3	Détecteur oculaire	26	12	Commande 🗑️ (effacer).....	28
4	Commande 📺 (moniteur)	26	13	Commande MENU (menu).....	113, 116
5	Commande AE-L/AF-L (AE-L/AF-L)	66, 175	14	Volet du logement pour accumulateur/ carte mémoire	16
6	Sélecteur du mode de mise au point	61, 67	15	Cache du connecteur d'alimentation (pour adaptateur secteur en option)	210
7	Commande 📹 (enregistrement vidéo).....	25, 90	16	Filetage pour fixation sur trépied	
8	Commande 📺 (visualisation).....	27	17	Moniteur	8, 18
9	Commande DISP (affichage).....	8			











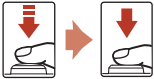

* Dans ce manuel, les quatre touches fléchées (haut, bas, gauche et droite) du sélecteur multidirectionnel sont représentées de la façon suivante : ▲, ▼, ◀ et ▶.











Fonctions principales des commandes

Commande	Fonction principale	
 <p>Sélecteur de mode</p>	Pour la prise de vue	Permet de sélectionner un mode de prise de vue (31).
 <p>Sélecteur du mode de mise au point</p>	Pour la prise de vue	Permet de sélectionner AF (autofocus) ou MF (mise au point manuelle).
 <p>Commande AE-L/AF-L</p>	Pour la prise de vue	Permet de mémoriser l'exposition ou la mise au point.
 <p>Commande de zoom</p>	Pour la prise de vue	Déplacez vers T (Q) (position téléobjectif) pour effectuer un zoom avant sur le sujet, et vers W (R) (position grand-angle) pour effectuer un zoom arrière et afficher une zone plus grande.
	Pour la visualisation	<ul style="list-style-type: none"> Déplacez vers T (Q) pour effectuer un zoom avant sur l'image, et vers W (R) pour afficher les images sous la forme d'imagettes ou le calendrier. Permet de régler le volume pendant la lecture d'une vidéo.
 <p>Commande (retour au zoom initial)</p>	Pour la prise de vue	Permet d'agrandir l'angle de champ temporairement.
 <p>Commande de zoom latérale</p>	Pour la prise de vue	<p>Permet d'utiliser la fonction attribuée dans Commande zoom latérale.</p> <ul style="list-style-type: none"> Zoom (réglage par défaut) : déplacez vers T (position téléobjectif) pour effectuer un zoom avant sur le sujet, et vers W (position grand-angle) pour effectuer un zoom arrière et afficher une zone plus grande. Mise au point manuelle : lorsque le sélecteur du mode de mise au point est positionné sur MF, réglez vous-même la mise au point.



Commande	Fonction principale	
 <p>Déclencheur</p>	Pour la prise de vue	Lorsque vous appuyez sur la commande à mi-course : permet de régler la mise au point et l'exposition. Lorsque vous appuyez sur la commande jusqu'en fin de course : permet de prendre la photo.
 <p>Commande  (enregistrement vidéo)</p>	Pour la prise de vue	Permet de démarrer et d'arrêter un enregistrement vidéo.
 <p>Sélecteur multidirectionnel</p>	Pour la prise de vue	<ul style="list-style-type: none"> Lorsque l'écran de prise de vue apparaît : affichez les écrans de réglage suivants en appuyant sur la : <ul style="list-style-type: none"> - Flèche vers le haut (▲) :  (mode de flash) - Flèche vers la gauche (◀) :  (retardateur/détecteur de sourire) - Flèche vers le bas (▼) :  (mode de mise au point)* - Flèche vers la droite (▶) :  (correction de l'exposition) Lorsque le mode de prise de vue est A, M ou  (Vidéo manuel) : tournez le sélecteur multidirectionnel pour définir l'ouverture. * Disponible uniquement lorsque le sélecteur du mode de mise au point est positionné sur AF.
	Pour la visualisation	<ul style="list-style-type: none"> Lorsque l'écran de visualisation apparaît : modifiez l'image affichée en appuyant sur la flèche vers le haut (▲), vers la gauche (◀), vers le bas (▼), vers la droite (▶), ou en tournant le sélecteur multidirectionnel. Lorsqu'une image agrandie s'affiche : déplacez la zone d'affichage.
	Pour le réglage	<ul style="list-style-type: none"> Sélectionnez un élément à l'aide de ▲▼▲◀ ou en tournant le sélecteur multidirectionnel, puis appliquez la sélection en appuyant sur .
 <p>Commande  (appliquer la sélection)</p>	Pour la visualisation	<ul style="list-style-type: none"> Permet d'afficher les images individuelles d'une séquence en mode de visualisation plein écran (28). Permet de faire défiler une image prise avec l'option Panoramique simplifié. Permet de lire des vidéos. Permet de passer des planches d'images ou de l'affichage de la photo zoomée au mode de visualisation plein écran.
	Pour le réglage	Permet d'appliquer l'élément que vous avez sélectionné à l'aide du sélecteur multidirectionnel.



Commande	Fonction principale	
 Molette de commande	Pour la prise de vue	<ul style="list-style-type: none"> Lorsque le mode de prise de vue est P (☞46) : permet de définir le décalage du programme. Lorsque le mode de prise de vue est S, M (☞46) ou Manuel dans *M (Vidéo manuel) : permet de définir la vitesse d'obturation.
	Pour la visualisation	Permet de modifier le facteur d'agrandissement d'une image zoomée.
 Bague de réglage	Pour la prise de vue	<ul style="list-style-type: none"> Lorsque le sélecteur du mode de mise au point est positionné sur AF : permet d'afficher l'écran de réglage sélectionné dans Options de la bague de réglage (☞119).* Lorsque le sélecteur du mode de mise au point est positionné sur MF : permet de régler la mise au point manuellement. * Cette fonction n'est pas disponible avec certains modes de prise de vue.
 Commande MENU (menu)	Pour la prise de vue/ visualisation	Permet d'afficher ou de fermer le menu (☞113).
 Commande Fn (fonction)	Pour la prise de vue	Lorsque le mode de prise de vue est P, S, A, M ou U : permet d'afficher ou de fermer les menus de réglage tels que Rafale ou Réduction vibration .
 Commande [moniteur] (moniteur)	Pour la prise de vue/ visualisation	Permet de basculer entre le moniteur et le viseur (☞26).
 Commande DISP (affichage)	Pour la prise de vue/ visualisation	Permet de changer les informations qui s'affichent sur l'écran.
 Commande [visualisation] (visualisation)	Pour la prise de vue	Permet de visualiser des images (☞27).
	Pour la visualisation	<ul style="list-style-type: none"> Lorsque l'appareil photo est hors tension, appuyez sur cette commande et maintenez-la enfoncée pour mettre l'appareil photo sous tension en mode de visualisation (☞27). Permet de revenir en mode de prise de vue.
 Commande [effacer] (effacer)	Pour la prise de vue	Permet d'effacer la dernière image enregistrée (☞28).
	Pour la visualisation	Permet d'effacer des images (☞28).



Moniteur/visueur

Les informations affichées sur l'écran de prise de vue ou de visualisation changent en fonction des réglages de l'appareil photo et de l'état d'utilisation.

Basculement de l'affichage des informations à l'écran (commande DISP)

Pour changer les informations affichées sur le moniteur lors d'une prise de vue et d'une visualisation, appuyez sur la commande **DISP** (affichage).

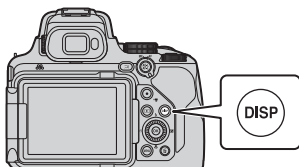

Pour la prise de vue



Affichage des informations*



Cadre vidéo*
Affiche l'espace d'une vidéo dans un cadre.



Affiche uniquement le quadrillage, l'histogramme et l'horizon virtuel*



Masquage des informations

* L'affichage du quadrillage, de l'histogramme et de l'horizon virtuel dépend des paramètres **Réglages du moniteur** (📖167) du menu de configuration.

Pour la visualisation



Affichage des informations

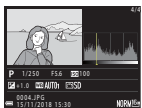

Informations sur les densités (sauf pour les vidéos)
Affiche un histogramme, des informations sur les densités et la prise de vue (📖13).



Légende des images (📖180), informations de copyright (📖181)



Masquage des informations



Pour la prise de vue

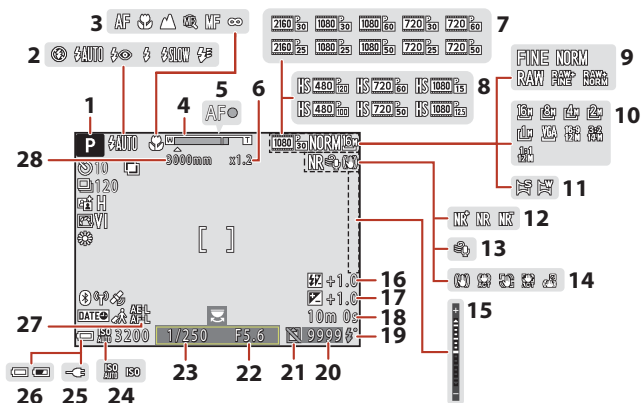

1	Mode de prise de vue.....	31	16	Correction de l'exposition du flash.....	143
2	Mode de flash.....	55	17	Valeur Correction d'exposition.....	69
3	Mode de mise au point.....	61, 67	18	Durée d'enregistrement de vidéo restante.....	90, 91
4	Indicateur de zoom.....	62, 71	19	Témoin de disponibilité du flash.....	55
5	Indicateur de mise au point.....	24	20	Nombre de vues restantes (images fixes).....	22, 122
6	Rapport du zoom numérique.....	71	21	Icône Déclencheur activé (lorsque aucune carte mémoire est insérée).....	166, 202
7	Options vidéo (vidéos à vitesse normale).....	150	22	Ouverture.....	46
8	Options vidéo (vidéos HS).....	151	23	Vitesse d'obturation.....	46
9	Qualité d'image.....	121	24	Sensibilité.....	137
10	Taille d'image.....	123	25	Indicateur de connexion de l'adaptateur de charge.....	
11	Panoramique simplifié.....	41	26	Indicateur du niveau de charge de l'accumulateur.....	22
12	Filter antibruit.....	144	27	Indicateur de mémorisation de l'exposition automatique (AE)/autofocus (AF) (image fixe).....	66, 175
13	Réduction bruit du vent.....	154	28	Focale (au format 24 x 36 mm).....	71, 147
14	Icône Réduction vibration.....	171			
15	Indicateur d'exposition.....	48			



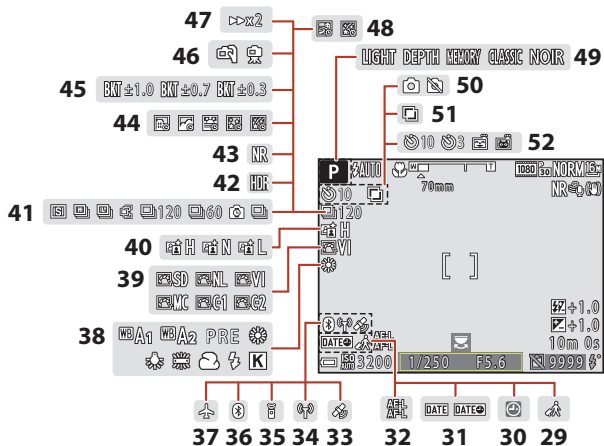

29	Icône Destination.....	164
30	Indicateur « Date non programmée »	164, 201
31	Timbre dateur.....	169
32	Indicateur de mémorisation de l'exposition automatique (AE)/autofocus (AF) (vidéo).....	91, 175
33	Données de position	182
34	Indicateur de communication Wi-Fi	162
35	Indicateur de connexion de la télécommande Bluetooth.....	217
36	Indicateur de communication Bluetooth	162
37	Mode avion.....	161
38	Balance des blancs.....	129
39	COOLPIX Picture Control.....	124
40	D-Lighting actif.....	144

41	Mode de prise de vue Rafale	38, 40, 133
42	Contre-jour (HDR)	37
43	Réduc. bruit par rafale/vue unique	34, 36
44	Vidéo accélérée	96
45	Bracketing de l'exposition.....	139
46	À main levée/trépied	35, 36
47	Vitesse de lecture	98
48	Surimpression lumières.....	39
49	Groupe d'effets (mode Créativité)	44
50	Capture d'images fixes (pendant l'enregistrement vidéo)	93
51	Surimpression.....	145
52	Indicateur du Retardateur	58
	Détecteur de sourire	60
	Déclenchement auto.....	38



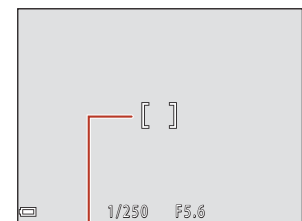

53 54 55 56 57 58

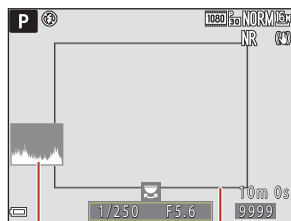

59 60

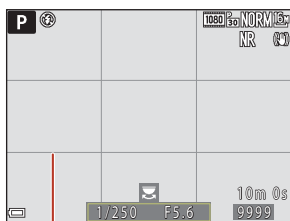

61

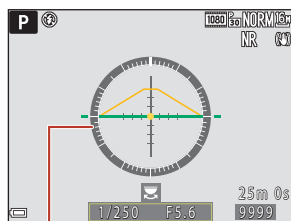

62

- 53** Zone de mise au point (AF sur le sujet principal)63, 141
- 54** Zone de mise au point (central/manuel).....33, 66, 140
- 55** Zone de mise au point (détection des visages, détection des animaux domestiques).....38, 60, 64, 140
- 56** Zone de mise au point (suivi du sujet)..... 141, 142

- 57** Zone de mesure Spot.....132
- 58** Zone de mesure Pondérée centrale 132
- 59** Affich./masq. histogram..... 167
- 60** Bordure de cadrage (mode **Lune** ou **Observation oiseaux**, ou retour au zoom initial).....40, 72
- 61** Affich./masq. quadrillage..... 167
- 62** Horizon virtuel..... 167, 168



Pour la visualisation

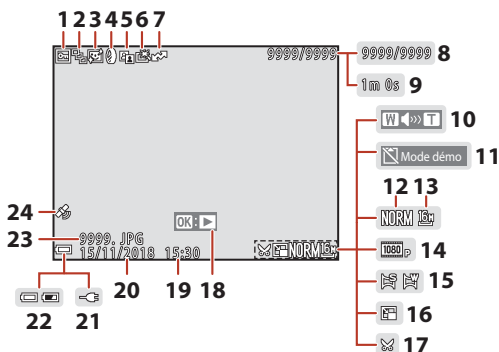

1	Icône Protéger.....	159	14	Options vidéo.....	150
2	Affichage de séquence (lorsque Chaque image est sélectionné).....	160	15	Indicateur du Panoramique simplifié.....	43
3	Icône Maquillage.....	85	16	Icône Mini-photo.....	87
4	Icône Filtres.....	86	17	Icône Recadrage.....	88
5	Icône D-Lighting.....	84		Repère de lecture du Panoramique simplifié.....	43
6	Icône Retouche rapide.....	84	18	Repère de lecture d'une séquence.....	82
7	Icône de réserve pour le téléchargement.....	157		Repère de lecture d'une vidéo.....	90
8	Numéro de la photo actuelle/ nombre total de photos		19	Heure d'enregistrement	
9	Durée de la vidéo ou durée de lecture écoulée		20	Date d'enregistrement	
10	Indicateur de volume.....	99	21	Indicateur de connexion de l'adaptateur de charge	
11	Icône Déclencheur activé (dans le cas où aucune carte mémoire est insérée)....	166	22	Indicateur du niveau de charge de l'accumulateur.....	22
12	Qualité d'image.....	121	23	Numéro et type de fichier.....	209
13	Taille d'image.....	123	24	Indicateur de données de position enregistrées.....	182



Affichage des informations sur les densités

Vous pouvez rechercher toute perte de détails (contraste) dans les hautes lumières et les zones d'ombre dans l'histogramme qui s'affiche ou sur l'affichage clignotant pour chaque niveau de densité. Ainsi, vous pouvez mieux régler la luminosité de l'image avec des fonctions telles que la correction de l'exposition.

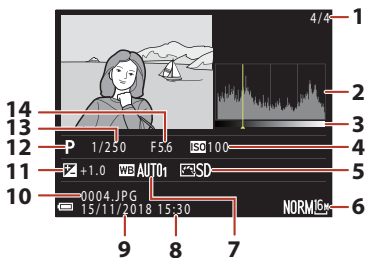

1	Numéro de la photo actuelle/ nombre total de photos	8	Heure d'enregistrement 19, 164
2	Histogramme ¹	9	Date d'enregistrement 19, 164
3	Densité ²	10	Numéro et type de fichier 209
4	Sensibilité 137	11	Valeur Correction d'exposition 69
5	Picture Control du COOLPIX 124	12	Mode de prise de vue 31
6	Qualité d'image/Taille d'image... 121, 123	13	Vitesse d'obturation 46
7	Balance des blancs 129	14	Ouverture 46

¹ Un histogramme est un graphique qui présente la répartition des tons de l'image. L'axe horizontal indique la luminosité des pixels, avec les tons sombres à gauche et les tons clairs à droite. L'axe vertical, quant à lui, indique le nombre de pixels.

² La densité indique le niveau de luminosité. Lorsque la densité à vérifier est sélectionnée à l'aide des touches ◀▶ du sélecteur multidirectionnel ou en le tournant, la zone de l'image qui correspond à la densité choisie clignote.



Prise en main

Fixation de la courroie de l'appareil photo	15
Fixation du bouchon d'objectif et du parasoleil	15
Insertion de l'accumulateur et de la carte mémoire	16
Charge de l'accumulateur	17
Ouverture du moniteur	18
Configuration de l'appareil photo.....	19



Fixation de la courroie de l'appareil photo

Fixez la courroie aux côtés gauche et droit de l'appareil photo.

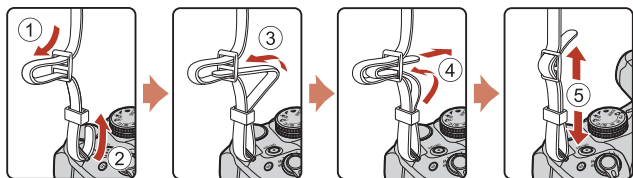

Fixation du bouchon d'objectif et du parasoleil

- Lorsque vous ne prenez pas de photo, protégez l'objectif à l'aide du bouchon.
- Le parasoleil permet d'une part, de protéger l'appareil photo en cas d'intempérie et d'autre part, de minimiser les reflets qui nuisent à la qualité de la photo en cas de lumière intense. N'utilisez pas le parasoleil lorsque vous effectuez une prise de vue avec un flash ou lorsque vous avez besoin de l'illuminateur d'assistance AF.

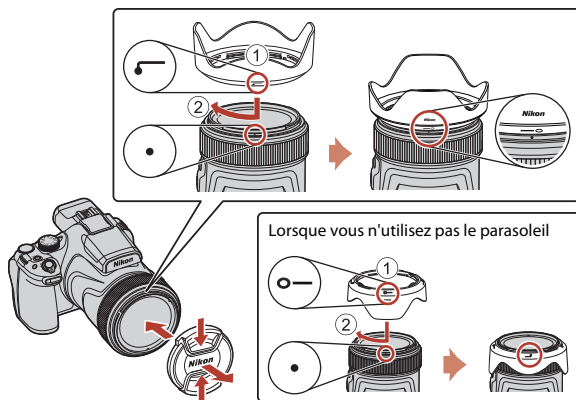

Insertion de l'accumulateur et de la carte mémoire

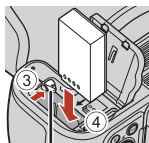
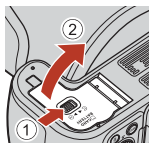

Loquet de l'accumulateur

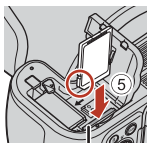

Logement pour carte mémoire



- Orientez correctement les bornes positive et négative de l'accumulateur, déplacez le loquet orange de l'accumulateur (③), puis insérez complètement l'accumulateur (④).
- Faites glisser la carte mémoire jusqu'à ce qu'elle se verrouille en émettant un déclic (⑤).
- Veillez à ne pas insérer l'accumulateur ou la carte mémoire à l'envers ou vers l'arrière, car cela pourrait provoquer un dysfonctionnement.
- Lorsque le commutateur de protection en écriture est en position de « verrouillage », il est impossible de prendre ou de supprimer des images et de formater la carte mémoire.

✓ Formatage d'une carte mémoire

Lors de la première insertion dans cet appareil photo d'une carte mémoire utilisée dans un autre appareil, veillez à la formater avec cet appareil.

- **Notez que le formatage d'une carte mémoire efface définitivement toutes les images et les autres données qu'elle contient.** Veillez à faire des copies d'une image que vous souhaitez conserver avant de formater la carte mémoire.
- Insérez la carte dans l'appareil photo, appuyez sur la commande **MENU**, puis sélectionnez **Formatage de la carte** dans le menu configuration (📖113).

Retrait de l'accumulateur ou de la carte mémoire

Mettez l'appareil photo hors tension et vérifiez que le témoin de mise sous tension et l'écran sont éteints, puis ouvrez le volet du logement pour accumulateur/carte mémoire.

- Poussez le loquet de l'accumulateur pour l'éjecter.
- Poussez doucement la carte mémoire dans l'appareil photo pour éjecter partiellement la carte mémoire.
- Soyez vigilant lorsque vous manipulez l'appareil photo, l'accumulateur et la carte mémoire immédiatement après avoir utilisé l'appareil photo, car ils peuvent être chauds.



Charge de l'accumulateur

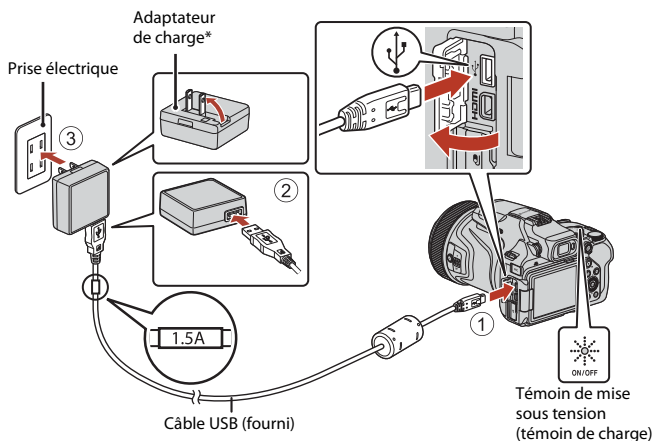

* Un adaptateur de prise secteur est fourni selon le pays ou la région d'achat. La forme de l'adaptateur de prise secteur varie selon le pays ou la région d'achat.

- La charge démarre lorsque l'appareil photo est connecté à une prise électrique avec l'accumulateur inséré, comme montré sur l'illustration. Le témoin de mise sous tension (témoin de charge) clignote lentement pendant que l'accumulateur est en cours de charge.
- Lorsque la charge est terminée, le témoin de mise sous tension s'éteint. Débranchez l'adaptateur de charge de la prise électrique, puis déconnectez le câble USB. Le temps de charge est de 3 heures environ dans le cas d'un accumulateur complètement déchargé.
- L'accumulateur ne peut pas être chargé lorsque le témoin de mise sous tension clignote rapidement, probablement pour l'une des raisons suivantes.
 - La température ambiante n'est pas appropriée pour la charge.
 - Le câble USB ou l'adaptateur de charge n'est pas connecté correctement.
 - L'accumulateur est endommagé.



✓ Remarques concernant le câble USB

- N'utilisez pas un câble USB autre que l'UC-E21. L'utilisation d'un câble USB autre que l'UC-E21 peut provoquer une surchauffe, un incendie ou l'électrocution.
- Vérifiez la forme et le sens des fiches et n'introduisez pas ou ne retirez pas les fiches en biais.

✓ Remarques concernant la charge de l'accumulateur

- Vous pouvez utiliser l'appareil photo pendant que l'accumulateur est en cours de charge mais le temps de charge augmente. Le témoin de mise sous tension (témoin de charge) s'éteint lorsque l'appareil est utilisé.
- En aucun cas, n'utilisez un adaptateur secteur d'un modèle ou d'une marque différent. Utilisez exclusivement l'adaptateur de charge EH-73P et non un adaptateur secteur USB ou un chargeur d'accumulateur pour téléphone mobile disponible dans le commerce. Le non-respect de cette consigne de sécurité pourrait entraîner une surchauffe ou endommager l'appareil photo.

Ouverture du moniteur

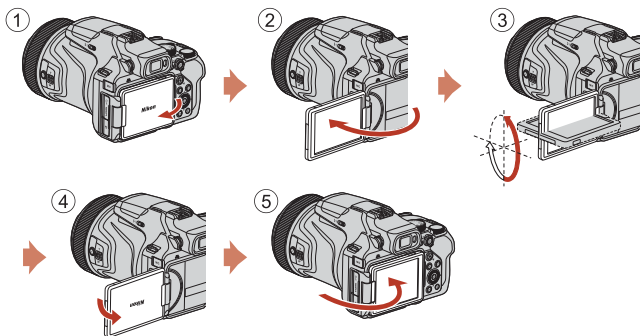

- Vous pouvez régler le sens et l'angle du moniteur. Pour la prise de vue normale, repliez l'écran du moniteur contre le dos de l'appareil photo, face vers l'extérieur (⑤).
- Lorsque vous n'utilisez pas l'appareil photo ou que vous le transportez, repliez l'écran du moniteur contre le boîtier de l'appareil photo, face vers l'intérieur (①).

✓ Remarques concernant le moniteur

- La plage de réglage du moniteur risque d'être limitée si un câble ou des accessoires sont reliés à l'appareil photo.
- Lorsque vous déplacez le moniteur, ne forcez pas et déplacez-le lentement dans la plage réglable afin de ne pas abîmer la connexion.



Configuration de l'appareil photo

1 Mettez l'appareil photo sous tension.

- Servez-vous du sélecteur multidirectionnel pour sélectionner et modifier les réglages.

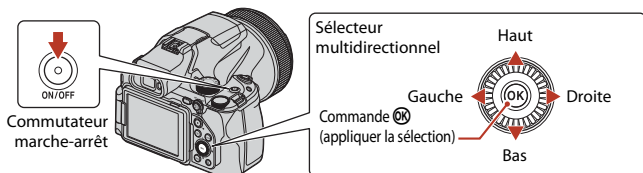

- Une boîte de dialogue de sélection de la langue s'affiche. Appuyez sur ▲ ou ▼ sur le sélecteur multidirectionnel pour mettre en surbrillance une langue et appuyez sur OK pour la sélectionner.
- Vous pouvez changer de langue à tout moment à l'aide de l'option **Langue/Language** du menu configuration (📖113).

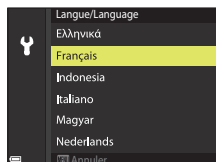

2 Sélectionnez **Oui** et appuyez sur OK.

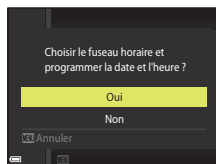

3 Mettez en surbrillance votre fuseau horaire et appuyez sur OK.

- Pour activer l'heure d'été, appuyez sur ▲ ; ☀ s'affiche en haut de la carte. Appuyez sur ▼ pour désactiver l'heure d'été.

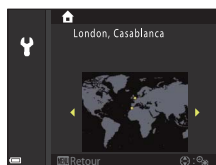

4 Appuyez sur ▲ ou ▼ pour choisir le format de la date et appuyez sur OK.



5 Saisissez la date et l'heure actuelles et appuyez sur **OK**.

- Appuyez sur ◀ ou ▶ pour mettre en surbrillance les éléments et appuyez sur ▲ ou ▼ pour les modifier.
- Sélectionnez le champ des minutes, puis appuyez sur **OK** pour confirmer le réglage.

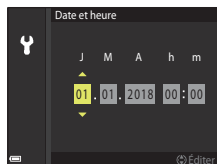

6 Lorsque vous y êtes invité, appuyez sur ▲ ou ▼ pour mettre en surbrillance **Oui** et appuyez sur **OK**.

- L'appareil photo revient à l'écran de prise de vue une fois la configuration terminée.

Remise à l'heure de l'horloge

L'option **Fuseau horaire et date** du menu configuration permet de choisir le fuseau horaire et de régler l'horloge de l'appareil photo.

L'heure d'été peut être activée ou désactivée dans le menu **Fuseau horaire**.

Utilisation de l'application SnapBridge

Lorsque vous établissez une connexion sans fil entre l'appareil photo et un périphérique mobile à l'aide de l'application SnapBridge, vous pouvez transférer les images prises avec l'appareil photo vers le périphérique mobile ou prendre des photos à distance. Reportez-vous à la procédure de connexion décrite dans le « SnapBridge Guide de connexion » livré avec l'appareil photo.





Notions fondamentales de prise de vue et de visualisation

Prise de vue.....	22
Visualisation d'images	27
Suppression d'images.....	28





Prise de vue

Le mode  (auto) est utilisé ici à titre d'exemple. Le mode  (auto) vous permet d'effectuer des opérations de prise de vue générales dans diverses conditions de prise de vue.

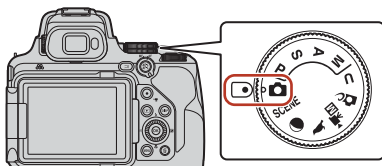
1 Positionnez le sélecteur de mode sur .



- Indicateur du niveau de charge de l'accumulateur
 : Niveau de charge de l'accumulateur élevé.
 : Niveau de charge de l'accumulateur bas.
- Appuyez sur la commande **DISP** (affichage) pour changer à chaque fois les informations affichées sur l'écran.

Nombre de vues restantes

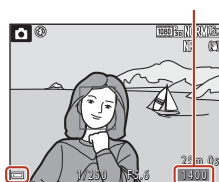

Indicateur du niveau de charge de l'accumulateur

2 Tenez l'appareil photo fermement.

- Veillez à ne pas mettre les doigts et d'autres objets sur l'objectif, le flash, l'illuminateur d'assistance AF, le microphone, et le haut-parleur.

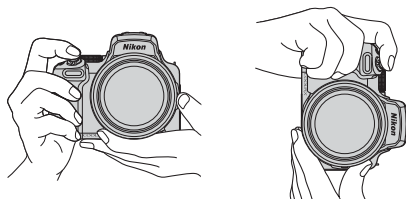

3 Cadrez la photo.

- Positionnez la commande de zoom ou la commande de zoom latérale pour modifier la position du zoom.
- Si vous perdez de vue votre sujet lors d'une prise de vue en position téléobjectif, appuyez sur le commande (retour au zoom initial) pour agrandir temporairement l'angle de champ et permettre à l'appareil photo de prendre le sujet plus facilement.

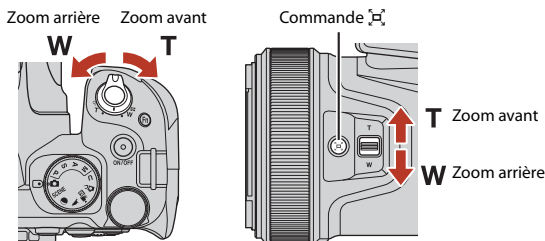

Utilisation d'un trépied

- Dans les situations suivantes, l'utilisation d'un trépied est recommandée pour éviter les effets de bougé d'appareil :
 - Lors de la prise de vue dans des environnements sombres avec le mode de flash réglé sur (désactivé)
 - Lorsque le zoom est sur une position téléobjectif
- Lorsque vous utilisez un trépied pour stabiliser l'appareil photo lors de la prise de vue, réglez l'option **Réduction vibration** sur **Désactivée** dans le menu configuration (📖113) afin d'éviter des erreurs éventuelles provoquées par cette fonction.
- Après avoir installé l'appareil photo sur un trépied, assurez-vous qu'il ne risque pas de tomber lorsque vous faites un zoom avant ou arrière. Dépliez l'une des jambes du trépied en direction du sujet et les deux autres jambes vers vous en veillant à les maintenir à égale distance.
- L'appareil photo peut bouger légèrement lors de la manipulation des commandes, même lorsqu'il est fixé sur un trépied, et cela peut influencer l'autofocus. Patientez quelques secondes après avoir manipulé les commandes de l'appareil photo avant d'appuyer lentement sur le déclencheur.

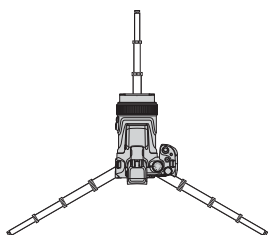

Lorsque le zoom est sur une position grand-angle

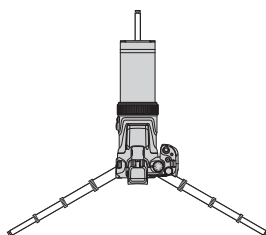

Lorsque le zoom est sur une position téléobjectif



4 Appuyez sur le déclencheur à mi-course.

- Appuyer sur le déclencheur « à mi-course » signifie appuyer sur le bouton et le maintenir enfoncé jusqu'au point où vous sentez une légère résistance.
- Lorsque la mise au point est effectuée sur le sujet, la zone de mise au point ou l'indicateur de mise au point s'affiche en vert.
- Lorsque vous utilisez le zoom numérique, l'appareil photo effectue la mise au point sur le sujet au centre de la vue et la zone de mise au point ne s'affiche pas.
- Si la zone de mise au point ou l'indicateur de mise au point clignote, l'appareil photo ne peut pas effectuer la mise au point. Modifiez la composition et réessayez d'appuyer sur le déclencheur à mi-course.

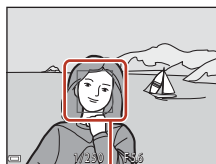
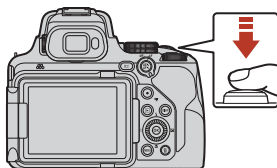

Zone de mise au point

5 Sans lever le doigt, appuyez sur le déclencheur jusqu'en fin de course.



✓ Remarques concernant l'enregistrement d'images ou de vidéos

L'indicateur du nombre de vues restantes ou l'indicateur de la durée d'enregistrement restante clignote lorsque des images ou des vidéos sont en cours de sauvegarde. **N'ouvrez pas le volet du logement pour accumulateur/carte mémoire et ne retirez pas l'accumulateur ou la carte mémoire** lorsqu'un indicateur clignote. Vous risquez de perdre des données ou d'endommager l'appareil photo ou la carte mémoire.

📎 La fonction Extinction auto

- Si aucune opération n'est effectuée pendant une minute environ, l'écran s'éteint, l'appareil photo passe en mode de veille et le témoin de mise sous tension clignote. L'appareil photo s'éteint après être resté en mode de veille pendant environ trois minutes.
- Pour sortir l'écran du mode de veille, appuyez sur le commutateur marche-arrêt ou sur le déclencheur.



Utilisation du flash intégré

Si vous avez besoin du flash, par exemple dans des endroits sombres ou lorsque le sujet est à contre-jour, déplacez la commande  (ouverture du flash) pour relever le flash intégré.

- Lorsque vous n'utilisez pas le flash intégré, poussez-le doucement pour l'abaisser jusqu'à ce qu'il se verrouille.

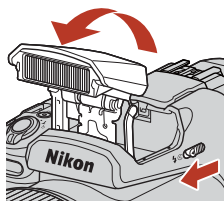

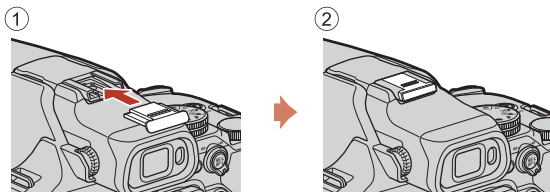

Fixation du volet de la griffe flash BS-1 (disponible séparément)



Enregistrement de vidéos

Affichez l'écran de prise de vue et appuyez sur la commande  (enregistrement vidéo) pour commencer à enregistrer une vidéo.

- Appuyez de nouveau sur  pour mettre fin à l'enregistrement. Lorsque vous positionnez le sélecteur de mode sur  (Vidéo manuel), vous pouvez régler la vitesse d'obturation et l'ouverture pour l'enregistrement de la vidéo.

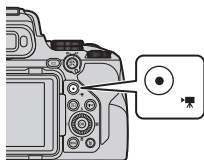

Basculement entre le moniteur et le viseur

Il est recommandé d'utiliser le viseur par forte luminosité lorsque vous avez du mal à voir le moniteur, par exemple à l'extérieur sous la lumière du soleil.

- Lorsque le détecteur oculaire détecte que votre visage se rapproche du viseur, le moniteur s'éteint et le viseur s'allume (réglage par défaut).
- Vous pouvez aussi appuyer sur la commande  (moniteur) pour faire basculer l'affichage entre le moniteur et le viseur.

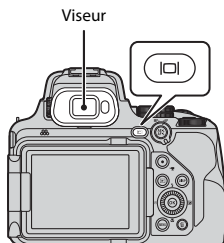

Réglage dioptrique du viseur

Lorsque l'image dans le viseur est difficile à voir, tournez la commande de réglage dioptrique pour effectuer le réglage en regardant dans le viseur.

- Veillez à ne pas vous faire mal à l'œil avec vos doigts ou vos ongles.

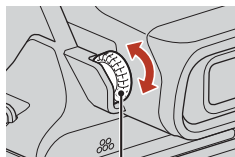

Commande de réglage dioptrique



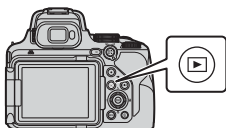

1 Appuyez sur la commande (visualisation) pour entrer en mode de visualisation.

- Si vous appuyez sur la commande  et la maintenez enfoncée alors que l'appareil photo est éteint, il s'allume en mode de visualisation.



2 Utilisez le sélecteur multidirectionnel pour choisir une image à afficher.

- Appuyez sur les touches    et maintenez-les enfoncées pour faire défiler rapidement les images.
- Vous pouvez également sélectionner des images en tournant le sélecteur multidirectionnel.
- Appuyez sur la commande **DISP** (affichage) pour changer à chaque fois les informations affichées sur l'écran.
- Pour lire une vidéo enregistrée, appuyez sur .
- Pour revenir en mode de prise de vue, appuyez sur la commande  ou sur le déclencheur.
- Positionnez la commande de zoom sur **T** () en mode de visualisation plein écran pour effectuer un zoom avant sur l'image.

Affiche l'image précédente

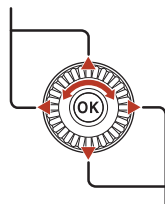

Affiche l'image suivante

- En mode de visualisation plein écran, positionnez la commande de zoom sur **W** () pour passer au mode de visualisation par planche d'imagettes et afficher plusieurs images à l'écran.



Suppression d'images

- 1 Appuyez sur la commande  (effacer) pour supprimer l'image actuellement affichée à l'écran.

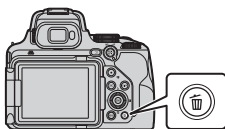

- 2 Utilisez les touches ▲▼ du sélecteur multidirectionnel pour sélectionner la méthode de suppression souhaitée et appuyez sur .

- Pour annuler, appuyez sur MENU.

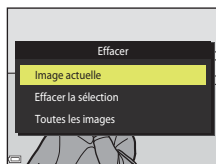

- 3 Sélectionnez **Oui**, puis appuyez sur .

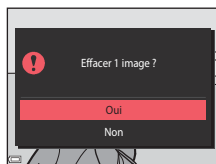

- Une fois effacées, vous ne pouvez pas récupérer les photos.



Remarque concernant la suppression d'images enregistrées simultanément aux formats RAW et JPEG

Lorsque vous utilisez cet appareil photo pour supprimer des photos capturées à l'aide de **RAW + Fine** ou **RAW + Normal** dans le réglage **Qualité d'image** (📖 116), les deux images RAW et JPEG enregistrées simultanément sont supprimées. Vous ne pouvez pas supprimer un seul format.

Suppression d'images prises en continu (séquence)

- Les images prises en rafale sont enregistrées sous la forme d'une séquence, et seule la première image de la séquence (l'image représentative) s'affiche en mode de visualisation (réglage par défaut).
- Si vous appuyez sur la commande  alors qu'une image représentative est affichée pour une séquence d'images, toutes les images de la séquence sont supprimées.
- Pour effacer des images individuelles dans une séquence, appuyez sur  pour les afficher une par une et appuyez sur la commande .



Suppression de l'image prise en mode de prise de vue

En mode de prise de vue, appuyez sur  pour effacer la dernière image enregistrée.



Écran de sélection d'image à supprimer

1 Utilisez le sélecteur multidirectionnel ◀▶ ou faites-le tourner pour sélectionner l'image que vous souhaitez supprimer.

- Positionnez la commande de zoom (📖2) sur **T** (🔍) pour passer en mode de visualisation plein écran, ou sur **W** (📐) pour passer au mode de visualisation par planche d'images.

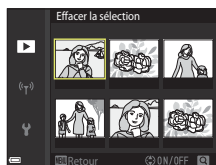

2 Utilisez ▲▼ pour sélectionner **ON** ou **OFF**.

- Lorsque l'option **ON** est sélectionnée, une icône s'affiche sous l'image choisie. Répétez les étapes 1 et 2 pour sélectionner d'autres images.



3 Appuyez sur **OK** pour appliquer la sélection d'images.

- Une boîte de dialogue de confirmation s'affiche. Suivez les instructions affichées à l'écran.



Fonctions de prise de vue

Sélection d'un mode de prise de vue.....	31
Mode  (Auto).....	32
Mode Scène (prise de vue adaptée aux conditions de prise de vue).....	33
Mode Créativité (application d'effets lors de la prise de vue).....	44
Modes P , S , A et M (réglage de l'exposition pour la prise de vue).....	46
Mode U (Réglages utilisateur).....	52
Réglage des fonctions de prise de vue à l'aide du sélecteur multidirectionnel.....	54
Mode de flash.....	55
Retardateur.....	58
Détecteur de sourire (Prise de vue automatique de visages souriants).....	60
Utilisation de l'autofocus.....	61
Utilisation de la mise au point manuelle.....	67
Correction d'exposition (Réglage de la luminosité).....	69
Utilisation de la commande Fn (Fonction).....	70
Utilisation du zoom.....	71
Réglages par défaut (flash, retardateur et mode de mise au point).....	73
Fonctions ne pouvant pas être utilisées simultanément lors de la prise de vue.....	75



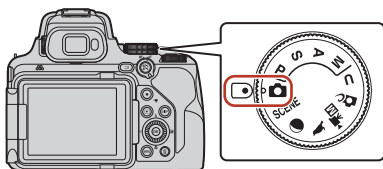

Sélection d'un mode de prise de vue

Vous pouvez tourner le sélecteur de mode afin d'aligner le mode de prise de vue souhaité avec le repère de l'indicateur sur le boîtier de l'appareil photo.





- **Mode  (Auto)**

Sélectionnez ce mode pour effectuer des opérations de prise de vue générales dans diverses conditions de prise de vue.

- **Modes SCENE,  et  (Scène)**

Lorsque vous sélectionnez l'un des modes Scène en fonction des conditions de prise de vue, vous pouvez prendre des photos avec les réglages adaptés à ces conditions.

- **SCENE** : appuyez sur la commande **MENU** et sélectionnez un mode Scène. Lorsque vous utilisez l'option **Sélecteur automatique**, l'appareil photo reconnaît les conditions de prise de vue lorsque vous cadrez une image, et vous pouvez prendre des photos tenant compte de ces conditions.
-  (lune) : utilisez ce mode pour prendre des images de la lune en position téléobjectif.
-  (observation oiseaux) : utilisez ce mode pour prendre des images des oiseaux en position téléobjectif.

- **Mode  (Créativité)**

Appliquez des effets aux images lors de la prise de vue.

- **Modes P, S, A et M**

Ces modes vous permettent de régler avec davantage de précision la vitesse d'obturation et l'ouverture.

- **Mode U (Réglages utilisateur)**

Il est possible d'enregistrer les réglages fréquemment utilisés dans les modes **P, S, A** et **M**. Pour prendre des photos avec les réglages enregistrés, positionnez le sélecteur de mode sur **U**.

- **Mode  (Vidéo manuel)**

Vous pouvez enregistrer des vidéos en réglant le mode d'exposition sur Auto à priorité ouverture ou sur Manuel.







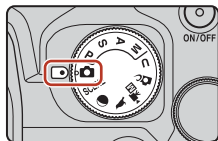

Mode (Auto)

Sélectionnez ce mode pour effectuer des opérations de prise de vue générales dans diverses conditions de prise de vue.

- L'appareil photo détecte le sujet principal et effectue la mise au point dessus (cible sur le sujet principal AF). Lorsqu'il détecte un visage humain, l'appareil photo effectue automatiquement la mise au point en priorité sur ce visage.
- Reportez-vous à la section « Utilisation de l'autofocus » (61) pour plus d'informations.



Fonctions disponibles en mode (auto)

- Mode de flash (55)
- Retardateur (58)
- Détecteur de sourire (60)
- Mode de mise au point (61)
- Correction d'exposition (69)
- Menu Prise de vue (121)



Mode Scène (prise de vue adaptée aux conditions de prise de vue)

Lorsque vous sélectionnez l'un des modes Scène en fonction des conditions de prise de vue, vous pouvez prendre des photos avec les réglages adaptés à ces conditions.

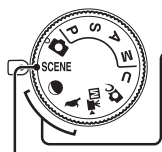

● Lune (☞40)^{1,2,3}, 🦉 Observation oiseaux (☞40)¹

Positionnez le sélecteur de mode sur ● ou 🦉 et prenez des photos.

SCENE

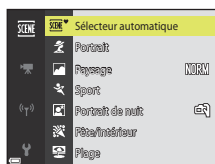
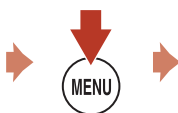
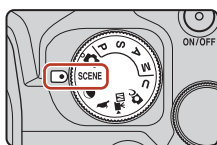

Appuyez sur la commande **MENU** pour afficher le menu scène et sélectionnez l'un des mode Scène suivants à l'aide du sélecteur multidirectionnel.

Sélectionneur automatique (réglage par défaut) (☞34)	Gros plan (☞36)
Portrait	Aliments (☞37)
Paysage (☞34) ^{1,2}	Feux d'artifice (☞37) ³
Sport (☞35) ¹	Contre-jour (☞37) ¹
Portrait de nuit (☞35)	Panoramique simplifié (☞41) ¹
Fête/intérieur (☞35) ¹	Animaux domestiques (☞38)
Plage ¹	SOFT Flou ¹
Neige ¹	Couleur sélective (☞38) ¹
Coucher de soleil ^{1,2,3}	Surimpression lumières (☞39) ³
Aurore/crépuscule ^{1,2,3}	Vidéo accélérée (☞96) ³
Paysage de nuit (☞36) ^{1,2}	Vidéo Super accéléré (☞98) ¹

¹ L'appareil photo effectue la mise au point au centre de la vue. Vous ne pouvez pas déplacer la position de la zone.

² La mise au point reste mémorisée sur l'infini.











³ L'utilisation d'un trépied est recommandée (☞23). Définissez l'option **Réduction vibration** (☞171) sur **Désactivée** dans le menu configuration lorsque vous utilisez un trépied pour stabiliser l'appareil photo pendant la prise de vue.



Conseils et remarques concernant le mode Scène

SCENE → Sélecteur automatique

- Lorsque vous visez le sujet avec l'appareil photo, ce dernier reconnaît automatiquement les conditions de prise de vue et ajuste les réglages de prise de vue en conséquence.

	Portrait (pour prendre des portraits en gros plan d'une ou deux personnes)
	Portrait (pour prendre des portraits d'un grand nombre de personnes, ou pour cadrer des photos avec un large arrière-plan)
	Paysage
	Portrait de nuit (pour prendre des portraits en gros plan d'une ou deux personnes)
	Portrait de nuit (pour prendre des portraits d'un grand nombre de personnes, ou pour cadrer des photos avec un large arrière-plan)
	Paysage de nuit
	Gros plan
	Contre-jour (pour prendre des images de sujets autres que des personnes)
	Contre-jour (pour prendre des images au format portrait)
	Autres conditions de prise de vue

- Dans certaines conditions de prise de vue, il est possible que l'appareil photo ne sélectionne pas les réglages souhaités. Dans ce cas, choisissez un autre mode de prise de vue (31).

SCENE → Paysage









- Sur l'écran qui apparaît après avoir sélectionné  **Paysage**, choisissez **Réduc. bruit par rafale** ou **Vue unique**.
- **Réduc. bruit par rafale** : cette option vous permet de prendre un paysage plus net avec un minimum de bruit.
 - Appuyez sur le déclencheur jusqu'en fin de course pour prendre une série d'images combinées en une seule image et enregistrées.
 - Une fois que le déclencheur est enfoncé jusqu'en fin de course, tenez l'appareil photo fermement sans bouger jusqu'à ce qu'une image fixe soit affichée. Après avoir pris une image, ne mettez pas l'appareil photo hors tension avant que l'écran n'ait basculé sur l'écran de prise de vue.
 - L'angle de champ (c'est-à-dire la zone d'image visible dans la vue) dans l'image enregistrée est plus étroit que celui sur l'écran de prise de vue.
 - Il se peut que la prise de vue en rafale ne soit pas possible dans certaines conditions de prise de vue.
- **Vue unique** (réglage par défaut) : permet d'enregistrer des images avec des contours et un contraste plus nets.
 - Lorsque vous appuyez sur le déclencheur jusqu'en fin de course, une image est prise.



SCENE → Sport

- Lorsque vous appuyez sur le déclencheur jusqu'en fin de course, les images sont prises en rafale.
- L'appareil photo peut prendre environ 7 images en rafale à une cadence d'environ 7 vps.
- La cadence de prise de vue avec la prise de vue en rafale risque d'être ralentie selon le paramètre effectif de qualité d'image, le paramètre de taille d'image, la carte mémoire utilisée ou les conditions de prise de vue.
- La mise au point, l'exposition et la teinte pour la seconde image et les images suivantes sont fixées sur les valeurs déterminées avec la première image.

SCENE → Portrait de nuit







- Sur l'écran qui apparaît après avoir sélectionné  **Portrait de nuit**, choisissez  **À main levée** (réglage par défaut) ou  **Trépied**.
- Une image est prise à une vitesse d'obturation lente. Par rapport à l'utilisation de  **Trépied**, lorsque l'option  **À main levée** est sélectionnée, l'appareil photo définit une vitesse d'obturation légèrement plus rapide en fonction des conditions de prise de vue pour éviter le bougé d'appareil.
- Lorsque l'option  **Trépied** est sélectionnée, la réduction de vibration est désactivée indépendamment du réglage **Réduction vibration** ( 171) dans le menu configuration. Consultez la section « Utilisation d'un trépied » ( 23) lorsque vous utilisez un trépied.
- Ouvrez le flash intégré avant la prise de vue.

SCENE → Fête/intérieur

- Tenez fermement l'appareil photo pour éviter les effets de bougé. Définissez l'option **Réduction vibration** ( 171) sur **Désactivée** dans le menu configuration lorsque vous utilisez un trépied pour stabiliser l'appareil photo pendant la prise de vue. Consultez la section « Utilisation d'un trépied » ( 23) lorsque vous utilisez un trépied.











SCENE → Paysage de nuit

- Sur l'écran qui apparaît après avoir sélectionné  **Paysage de nuit**, choisissez  **À main levée** (réglage par défaut) ou  **Trépied**.
-  **À main levée** (réglage par défaut) :
 - Appuyez sur le déclencheur jusqu'en fin de course pour prendre une série d'images combinées en une seule image et enregistrées.
 - Une fois que le déclencheur est enfoncé jusqu'en fin de course, tenez l'appareil photo fermement sans bouger jusqu'à ce qu'une image fixe soit affichée. Après avoir pris une image, ne mettez pas l'appareil photo hors tension avant que l'écran n'ait basculé sur l'écran de prise de vue.
 - L'angle de champ (c'est-à-dire la zone d'image visible dans la vue) dans l'image enregistrée est plus étroit que celui sur l'écran de prise de vue.
 - Il se peut que la prise de vue en rafale ne soit pas possible dans certaines conditions de prise de vue.
-  **Trépied** :
 - Une image est prise à une vitesse d'obturation lente lorsque vous appuyez sur le déclencheur jusqu'en fin de course.
 - La réduction de la vibration est désactivée indépendamment du réglage **Réduction vibration** ( 171) du menu configuration.
 - Consultez la section « Utilisation d'un trépied » ( 23) lorsque vous utilisez un trépied.

SCENE → Gros plan

Sur l'écran qui apparaît après avoir sélectionné  **Gros plan**, choisissez **Réduc. bruit par rafale** ou **Vue unique**.

- **Réduc. bruit par rafale** : cette option vous permet de prendre une image nette avec un minimum de bruit.
 - Appuyez sur le déclencheur jusqu'en fin de course pour prendre une série d'images combinées en une seule image et enregistrées.
 - Une fois que le déclencheur est enfoncé jusqu'en fin de course, tenez l'appareil photo fermement sans bouger jusqu'à ce qu'une image fixe soit affichée. Après avoir pris une image, ne mettez pas l'appareil photo hors tension avant que l'écran n'ait basculé sur l'écran de prise de vue.
 - Si le sujet bouge ou en présence d'un bougé d'appareil prononcé alors que l'appareil photo prend des photos en rafale, l'image risque d'être déformée, chevauchée, ou floue.
 - L'angle de champ (c'est-à-dire la zone d'image visible dans la vue) dans l'image enregistrée est plus étroit que celui sur l'écran de prise de vue.
 - Il se peut que la prise de vue en rafale ne soit pas possible dans certaines conditions de prise de vue.
- **Vue unique** (réglage par défaut) : permet d'enregistrer des images avec des contours et un contraste plus nets.
 - Lorsque vous appuyez sur le déclencheur jusqu'en fin de course, une image est prise.
- Le réglage du mode de mise au point ( 61) devient  (macro) et l'appareil photo effectue automatiquement un zoom sur la position la plus proche à laquelle il peut effectuer la mise au point.
- Vous pouvez déplacer la zone de mise au point. Appuyez sur , utilisez les touches     du sélecteur multidirectionnel ou tournez-le pour déplacer la zone de mise au point, et appuyez sur  pour appliquer le réglage.



SCENE → 🍴 Aliments

- Le réglage du mode de mise au point (📖61) devient 🌻 (macro) et l'appareil photo effectue automatiquement un zoom sur la position la plus proche à laquelle il peut effectuer la mise au point.
- Vous pouvez régler la teinte en utilisant la molette de commande. Le réglage de teinte est enregistré dans la mémoire de l'appareil photo même après sa mise hors tension.
- Vous pouvez déplacer la zone de mise au point. Appuyez sur **OK**, utilisez les touches ▲▼◀▶ du sélecteur multidirectionnel ou tournez-le pour déplacer la zone de mise au point, et appuyez sur **OK** pour appliquer le réglage.



SCENE → 🎆 Feux d'artifice

- La vitesse d'obturation est fixée à quatre secondes environ.
- Il n'est pas possible d'utiliser la correction de l'exposition (📖69).
- Il est recommandé d'utiliser la mise au point manuelle (📖67).

SCENE → 🌃 Contre-jour

- Sur l'écran qui apparaît après avoir sélectionné 🌃 **Contre-jour**, choisissez **Activé** ou **Désactivé** pour activer ou désactiver la composition High Dynamic Range (HDR) en fonction des conditions de prise de vue.
- **Désactivé** (réglage par défaut) : le flash se déclenche pour éviter que le sujet en contre-jour ne soit masqué en zone d'ombre. Prenez des images avec le flash intégré ouvert.
 - Appuyez sur le déclencheur jusqu'en fin de course pour prendre une image.
- **Activé** : vous pouvez prendre des images avec des zones très lumineuses et très sombres dans la même vue.
 - Lorsque le déclencheur est enfoncé jusqu'en fin de course, l'appareil photo prend des images en continu et enregistre les deux images suivantes.
 - Une image composite non-HDR
 - Une image composite HDR (la perte de détails est réduite dans les hautes lumières et les ombres)
 - Si l'espace mémoire est juste assez suffisant pour enregistrer une image, la seule image enregistrée est celle traitée avec l'effet D-Lighting (📖84) au moment de la prise de vue, où les zones sombres de l'image sont corrigées.
 - Une fois que le déclencheur est enfoncé jusqu'en fin de course, tenez l'appareil photo fermement sans bouger jusqu'à ce qu'une image fixe soit affichée. Après avoir pris une image, ne mettez pas l'appareil photo hors tension avant que l'écran n'ait basculé sur l'écran de prise de vue.
 - L'angle de champ (c'est-à-dire la zone d'image visible dans la vue) dans l'image enregistrée est plus étroit que celui sur l'écran de prise de vue.
 - Dans certaines conditions de prise de vue, des zones sombres peuvent apparaître autour de sujets lumineux ou des zones claires autour des sujets sombres.

✓ Remarques concernant la fonction HDR

L'utilisation d'un trépied est recommandée (📖23). Définissez l'option **Réduction vibration** (📖171) du menu configuration sur **Désactivée** lorsque vous utilisez un pied pour stabiliser l'appareil photo.



SCENE → 🐾 Animaux domestiques

- Lorsque l'appareil photo effectue la mise au point sur un chien ou un chat, il détecte et effectue la mise au point sur son museau. Par défaut, le déclenchement se fait automatiquement une fois que l'appareil photo a détecté un museau de chien ou de chat (déclenchement auto).
- Sur l'écran qui apparaît après avoir sélectionné 🐾 **Animaux domestiques**, choisissez **[S] Vue par vue** ou **[R] Rafale**.
 - **[S] Vue par vue** : lorsque l'appareil photo détecte un museau de chien ou de chat, il prend une image.
 - **[R] Rafale** (réglage par défaut) : lorsque l'appareil photo détecte un museau de chien ou de chat, il prend trois images en continu.

☑ **Déclenchement auto**

- Appuyez sur la commande ◀ (👁) du sélecteur multidirectionnel pour modifier le réglage **Déclenchement auto**.
 - **[ON]** : l'appareil photo effectue le déclenchement automatiquement lorsqu'il détecte un museau de chien ou de chat.
 - **OFF** : le déclenchement ne s'effectue pas automatiquement, même si le museau d'un chien ou d'un chat est détecté. Appuyez sur le déclencheur. L'appareil photo détecte aussi les visages humains lorsque l'option **OFF** est sélectionnée.
- **Déclenchement auto** est réglé sur **OFF** une fois que cinq rafales ont été prises.
- La prise de vue est possible également en appuyant sur le déclencheur, indépendamment du réglage **Déclenchement auto**.

☑ **Zone de mise au point**

- Lorsque l'appareil photo détecte un visage, ce dernier s'affiche à l'intérieur d'une bordure jaune. Lorsque l'appareil photo effectue la mise au point sur un visage affiché à l'intérieur d'une double bordure (zone de mise au point), cette dernière devient verte. Si aucun visage n'est détecté, l'appareil photo effectue la mise au point sur la zone située au centre de la vue.
- Dans certaines conditions de prise de vue, l'appareil photo risque de ne pas pouvoir détecter le museau de l'animal domestique et d'autres sujets risquent de s'afficher à l'intérieur d'une bordure.

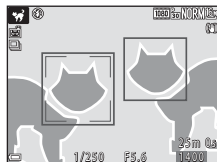



SCENE → 🖌 Couleur sélective

- Permet de conserver uniquement la couleur d'image sélectionnée et de rendre les autres couleurs en noir et blanc.
- Tournez la molette de commande pour sélectionner la couleur souhaitée, et appuyez sur **OK** pour l'appliquer. Pour changer la couleur sélectionnée, appuyez de nouveau sur **OK**.



SCENE → Surimpression lumières

- L'appareil photo capture automatiquement les sujets en mouvement à intervalles réguliers, compare chaque image et compose uniquement leurs zones lumineuses, puis les enregistre sous forme d'image unique. Les traînées lumineuses telles que le flux des phares de voitures ou le mouvement des étoiles sont capturées.
- Sur l'écran qui apparaît après avoir sélectionné **Surimpression lumières**, choisissez **Nuit + filés de lumière** ou **Filés d'étoiles**.

Option	Description
 Nuit + filés de lumière	<p>Utilisez cette option pour capturer le flux des phares de voitures sur un arrière-fond de paysage de nuit.</p> <ul style="list-style-type: none"> • Vous pouvez tourner la molette de commande pour définir l'intervalle souhaité entre les prises de vue. L'intervalle que vous avez réglé devient la vitesse d'obturation. Une fois que 50 images ont été capturées, l'appareil photo arrête automatiquement la prise de vue. • Toutes les 10 photos, une image composée d'un chevauchement de traînées lumineuses capturées depuis le début de la prise de vue est automatiquement enregistrée. • L'appareil photo effectue la mise au point au centre de la vue.
 Filés d'étoiles	<p>Utilisez cette option pour capturer le mouvement des étoiles.</p> <ul style="list-style-type: none"> • Les photos sont prises à une vitesse d'obturation de 25 secondes et à un intervalle de 5 secondes environ entre les photos. Une fois que 300 images ont été capturées, l'appareil photo arrête automatiquement la prise de vue. • Toutes les 30 photos, une image composée d'un chevauchement de traînées lumineuses capturées depuis le début de la prise de vue est automatiquement enregistrée.



- L'écran peut s'éteindre pendant l'intervalle de prise de vue. Le témoin de mise sous tension s'allume tant que l'écran est éteint.
- La fonction Extinction auto est désactivée pendant la prise de vue (📖176).
- Pour terminer la prise de vue avant qu'elle ne s'arrête automatiquement, appuyez sur la commande **OK**.
- Lorsque vous avez obtenu les filés souhaités, terminez la prise de vue. Si vous poursuivez la prise de vue, des détails dans les zones composites peuvent être perdus.
- Lorsque vous photographiez des sujets à distance, par exemple des avions ou un feu d'artifice, il est recommandé de régler le mode de prise de vue (📖61) sur ▲ (infini) ou d'utiliser la mise au point manuelle (📖67).
- Pour prendre des images des étoiles, il est recommandé d'utiliser la mise au point manuelle.
- Il n'est pas possible d'utiliser la correction de l'exposition (📖69).

Remarques concernant la fonction Surimpression lumières

- Ne tournez pas le sélecteur de mode et n'insérez pas une nouvelle carte mémoire tant que la prise de vue n'est pas terminée.
- Utilisez des accumulateurs suffisamment chargés pour éviter que l'appareil photo ne s'éteigne pendant la prise de vue.





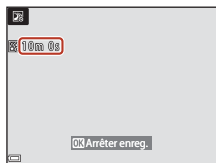

Temps restant



Vous pouvez vérifier à l'écran le temps restant jusqu'à ce que la prise de vue s'arrête automatiquement.



Lune



- Avec la focale grand-angle, la bordure de cadrage s'affiche pour indiquer l'angle de champ équivalent à celui d'un objectif 1 000 mm (au format 24 x 36 mm) (réglage par défaut). Lorsque vous cadrez la lune à l'intérieur de la bordure de cadrage et appuyez sur la commande , l'appareil photo effectue un zoom avant de façon à ce que la zone à l'intérieur de la bordure de cadrage occupe la totalité de l'angle de champ (focale). Vous pouvez modifier l'angle de champ de la bordure de cadrage en appuyant sur la commande **MENU** et en sélectionnant **Focale sélectionnée** dans le menu **Lune**.
- Vous pouvez régler la teinte en utilisant la molette de commande. Le réglage de teinte est enregistré dans la mémoire de l'appareil photo même après sa mise hors tension.
- Réglez la luminosité avec la correction de l'exposition (69) en fonction des conditions de prise de vue telles que la croissance et la décroissance de la lune et des exigences de prise de vue.
- Le retardateur (58) est réglé par défaut sur **3s** (3 secondes). Pour modifier ce réglage, appuyez sur la touche du sélecteur multidirectionnel .



Observation oiseaux

- Avec la focale grand-angle, la bordure de cadrage s'affiche pour indiquer l'angle de champ équivalent à celui d'un objectif 500 mm (au format 24 x 36 mm) (réglage par défaut). Lorsque vous cadrez un oiseau à l'intérieur de la bordure de cadrage et appuyez sur la commande , l'appareil photo effectue un zoom avant de façon à ce que la zone à l'intérieur de la bordure de cadrage occupe la totalité de l'angle de champ (focale). Vous pouvez modifier l'angle de champ de la bordure de cadrage en appuyant sur la commande **MENU** et en sélectionnant **Focale sélectionnée** dans le menu **Observation oiseaux**.
- Pour prendre des photos en rafale, appuyez sur la commande **MENU** et sélectionnez **Rafale** dans le menu **Observation oiseaux**.
 -  **Vue par vue** (réglage par défaut) : une image est prise chaque fois que vous appuyez sur le déclencheur.
 -  **Rafale** : lorsque vous appuyez sur le déclencheur jusqu'en fin de course, les images sont prises en rafale.
L'appareil photo peut prendre environ 7 images en rafale à une cadence d'environ 7 vps.



Prise de vue avec la fonction Panoramique simplifié

Positionnez le sélecteur de mode sur **SCENE** → commande **MENU** →  Panoramique simplifié → commande 

- 1** Sélectionnez  **Normal (180°)** ou  **Large (360°)** comme plage de prise de vue, puis appuyez sur .

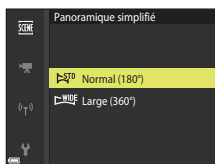



- 2** Cadrez la première portion de la scène du panoramique, puis appuyez sur le déclencheur à mi-course pour régler la mise au point.

- La position de zoom est fixée sur la position grand-angle.
- L'appareil photo effectue la mise au point au centre de la vue.



- 3** Appuyez sur le déclencheur jusqu'en fin de course, et relâchez-le.

-    s'affichent pour indiquer la direction de déplacement de l'appareil photo.

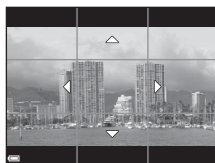

- 4** Déplacez l'appareil photo dans l'une des quatre directions jusqu'à ce que le repère atteigne la fin.

- Lorsque l'appareil photo détecte la direction du panoramique, la prise de vue commence.
- La prise de vue se termine une fois que la plage de prise de vue sélectionnée est capturée.
- La mise au point et l'exposition sont mémorisées jusqu'à la fin de la prise de vue.

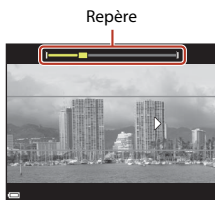

Exemple de déplacement de l'appareil photo

- En utilisant votre corps comme axe de rotation, déplacez l'appareil photo lentement en décrivant un arc de cercle, dans la direction du marquage (△▽◁▷).
- La prise de vue s'arrête si le repère n'a pas atteint la fin au bout d'environ 15 secondes (lorsque l'option **STD Normal (180°)** est sélectionnée) ou au bout d'environ 30 secondes (lorsque l'option **WIDE Large (360°)** est sélectionnée) à partir du début de la prise de vue.



☑ Remarques concernant la prise de vue avec la fonction Panoramique simplifié

- La zone d'image dans l'image enregistrée est plus petite que celle observée sur l'écran au moment de la prise de vue.
- Lorsque le mouvement détecté par l'appareil photo est trop rapide ou en présence d'un bougé d'appareil prononcé ou d'un sujet trop uniforme (tel qu'un mur ou dans l'obscurité), une erreur se produit.
- Les images d'un panoramique ne sont pas enregistrées lorsque la prise de vue est interrompue avant d'atteindre la moitié de la plage du panoramique.
- Lorsque la prise de vue dépasse la moitié de la plage du panoramique mais termine avant la fin, la plage qui n'est pas photographiée est enregistrée et affichée sous la forme d'une zone grise.

📏 Taille d'image du panoramique simplifié

Quatre tailles d'image différentes (en pixels) sont disponibles, comme décrit ci-dessous.

Lorsque **STD Normal (180°)** est activé

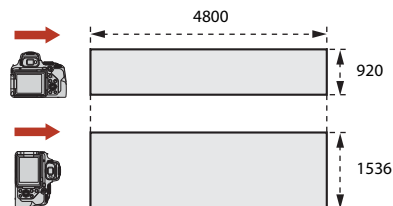

Lorsque **WIDE Large (360°)** est activé

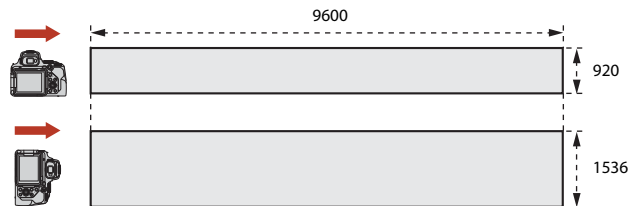

Visualisation avec la fonction Panoramique simplifié

Passez en mode de visualisation (📖27), affichez en mode de visualisation plein écran une image enregistrée avec Panoramique simplifié, puis appuyez sur **OK** pour faire défiler l'image dans la direction utilisée lors de la prise de vue.

- Tournez le sélecteur multidirectionnel pour effectuer une avance ou un retour rapide.

Les commandes de lecture s'affichent sur l'écran pendant la visualisation.

Utilisez les touches ◀▶ du sélecteur multidirectionnel pour choisir une commande, puis appuyez sur **OK** pour effectuer les opérations suivantes.



Fonction	Icône	Description
Retour rapide		Maintenez la commande OK enfoncée pour effectuer un retour rapide.*
Avance rapide		Maintenez la commande OK enfoncée pour effectuer une avance rapide.*
Pause		Suspend la lecture. Les opérations répertoriées ci-dessous peuvent être effectuées lorsque la lecture est interrompue.
		Fait défiler l'image pas à pas vers la gauche. Maintenez la commande OK enfoncée pour faire défiler en continu.*
		Fait défiler l'image pas à pas vers la droite. Maintenez la commande OK enfoncée pour faire défiler en continu.*
		Permet de redémarrer le défilement automatique.
Arrêt		Permet de revenir en mode de visualisation plein écran.

* Ces opérations peuvent également être effectuées en tournant le sélecteur multidirectionnel.

✓ Remarques concernant les images de la fonction Panoramique simplifié

- Les images ne peuvent pas être éditées sur cet appareil photo.
- Il se peut que cet appareil photo ne puisse pas faire défiler les images de panoramique simplifié prises avec une autre marque ou un autre modèle d'appareil photo numérique ou effectuer un zoom dessus.

✓ Remarque concernant l'impression de photos panoramiques

Les paramètres de l'imprimante peuvent empêcher l'impression d'une vue complète de l'image. En outre, la fonction d'impression peut ne pas être disponible selon l'imprimante.



Mode Créativité (application d'effets lors de la prise de vue)

Appliquez des effets aux images lors de la prise de vue.

- Cinq groupes d'effets sont disponibles : **Rayonnement** (réglage par défaut), **Sérénité**, **Décalage**, **Classique** et **Ombre et lumière**.

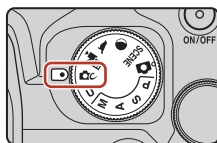

1 Appuyez sur **OK**.

- L'écran de sélection d'effet s'affiche.

2 Utilisez le sélecteur multidirectionnel **◀▶** pour sélectionner un effet.

- Vous pouvez modifier le groupe d'effets en tournant la molette de commande.
- Pour quitter sans enregistrer la sélection, appuyez sur **▲**.

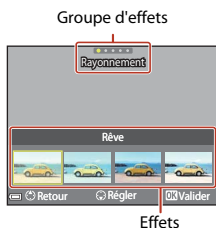

3 Pour ajuster l'effet, appuyez sur **▼**.

- Si vous ne souhaitez pas ajuster l'effet, appuyez sur **OK** pour passer à l'étape 6.



4 Utilisez ◀▶ pour sélectionner l'option souhaitée puis appuyez sur ▼.

- Sélectionnez **Niveau**, **Correction d'exposition**, **Contraste**, **Teinte**, **Saturation**, **Filtre** ou **Luminosité dans les coins**. Les options qui peuvent être sélectionnées varient en fonction du groupe.

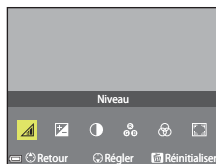

5 Utilisez ◀▶ pour ajuster le niveau de l'effet puis appuyez sur la commande OK.

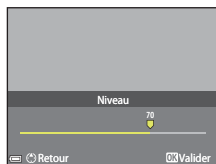

6 Appuyez sur le déclencheur ou sur la commande ● (📹 enregistrement vidéo) pour photographier.

- Lorsque l'appareil photo détecte le sujet principal, il effectue la mise au point sur ce dernier (📖63).

Sélection d'un groupe d'effets et d'un effet

Vous pouvez également sélectionner un groupe d'effets et un effet en appuyant sur la commande **MENU** lorsque l'écran à l'étape 1 s'affiche.

Fonctions disponibles en mode Créativité

- Mode de flash (📖55)
- Retardateur (📖58)
- Mode de mise au point (📖61)
- Correction d'exposition (📖69)
- Menu Prise de vue (📖121)



Modes P, S, A et M (réglage de l'exposition pour la prise de vue)

En mode **P**, **S**, **A** et **M**, vous pouvez régler l'exposition (combinaison de vitesse d'obturation et d'ouverture) en fonction des conditions de prise de vue. Vous pouvez ainsi mieux maîtriser la prise de vue en réglant les options du menu Prise de vue (📖116).

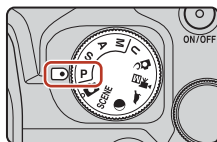

Mode de prise de vue	Description
P Auto programmé	<p>Vous pouvez laisser l'appareil photo ajuster la vitesse d'obturation et l'ouverture.</p> <ul style="list-style-type: none"> La combinaison de vitesse d'obturation et d'ouverture peut être modifiée au moyen de la molette de commande (décalage du programme). Lorsque le décalage du programme est actif, un symbole de décalage du programme X apparaît dans l'angle supérieur gauche de l'écran. Pour annuler le décalage du programme, tournez la molette de commande dans le sens opposé de celui dans lequel vous l'aviez activé jusqu'à ce que X disparaisse, modifiez le mode de prise de vue ou mettez l'appareil photo hors tension.
S Auto à priorité vitesse	Tournez la molette de commande pour régler la vitesse d'obturation. L'appareil photo détermine automatiquement l'ouverture.
A Auto priorité ouverture	Tournez le sélecteur multidirectionnel pour définir l'ouverture. L'appareil photo détermine automatiquement la vitesse d'obturation.
M Manuel	<p>Réglez à la fois la vitesse d'obturation et l'ouverture. Tournez la molette de commande pour régler la vitesse d'obturation. Tournez le sélecteur multidirectionnel pour définir l'ouverture.</p> <ul style="list-style-type: none"> Vous pouvez utiliser le paramètre Bulb ou le paramètre Time pour prendre des images en exposition prolongée.

- Vous pouvez modifier les allocations de commandes pour le réglage de l'exposition à l'aide de **Permuter Av/Tv** dans le menu configuration (📖113).

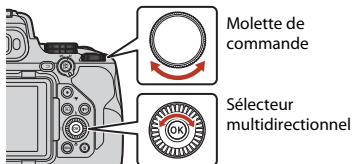

P Le décalage du programme est activé.

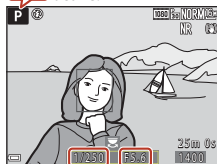

Vitesse d'obturation

Ouverture



Conseils pour le réglage de l'exposition

L'impression de dynamisme et la quantité de flou en arrière-plan des sujets dépend des combinaisons de vitesse d'obturation et d'ouverture même si l'exposition est identique.

Effet de la vitesse d'obturation

L'appareil photo peut utiliser une vitesse d'obturation élevée pour faire en sorte qu'un sujet en mouvement apparaisse statique, ou utiliser une vitesse d'obturation lente pour souligner le mouvement d'un sujet.



Plus rapide
1/1000 s



Moins rapide
1/30 s

Effet de l'ouverture

L'appareil photo peut effectuer une parfaite mise au point sur le sujet, le premier plan et l'arrière-plan ou obtenir intentionnellement un arrière-plan flou.



Petite ouverture
(ouverture plus grande)
f/2.8



Grande ouverture
(ouverture plus petite)
f/8

Vitesse d'obturation et ouverture

- La plage de contrôle de la vitesse d'obturation varie en fonction de la focale, de l'ouverture ou du réglage de la sensibilité.
- L'ouverture de cet appareil photo change également en fonction de la focale.
- Lorsque vous effectuez un zoom après avoir réglé l'exposition, les combinaisons d'exposition ou l'ouverture peuvent être modifiées.
- Les grandes ouvertures (exprimées par de petites valeurs) permettent l'entrée de plus de lumière dans l'appareil photo, les petites ouvertures (valeurs élevées) en admettent moins. La valeur d'ouverture la plus petite représente l'ouverture la plus grande, et la valeur d'ouverture la plus grande représente l'ouverture la plus petite.



- Plus l'objectif est proche de la position zoom téléobjectif, plus la plage d'ouverture devient petite. L'ouverture est fixée sur f/8.0 lorsque le zoom se trouve à une position téléobjectif au-delà de la focale équivalente à celle d'un objectif de 2800 mm (au format 24 x 36 mm).

Réglage de l'exposition lors de l'enregistrement de vidéos

Lorsque vous enregistrez des vidéos en mode **P**, **S**, **A**, **M** ou **U**, la vitesse d'obturation et l'ouverture que vous avez définies ne sont pas appliquées. Si vous positionnez le sélecteur de mode sur  (Vidéo manuel), vous pouvez définir l'exposition voulue pour l'enregistrement vidéo.

Remarques concernant le réglage de l'exposition

Lorsque le sujet est trop sombre ou trop lumineux, il peut se révéler impossible d'obtenir l'exposition appropriée. Dans de tels cas, l'indicateur de vitesse d'obturation ou l'indicateur d'ouverture se met à clignoter lorsque le déclencheur est enfoncé à mi-course (sauf lorsque le mode **M** est utilisé). Changez le paramètre de vitesse d'obturation ou d'ouverture.

Indicateur d'exposition (en mode **M**)

La différence entre la valeur d'exposition ajustée et la valeur d'exposition optimale mesurée par l'appareil photo s'affiche dans l'indicateur d'exposition sur l'écran. La différence d'exposition s'affiche en mesures IL (-3 à +3 IL, par incréments de 1/3 IL).

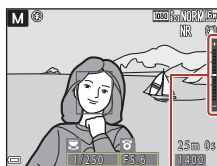







Indicateur d'exposition

Remarques concernant la sensibilité

Lorsque l'option **Sensibilité** ( 116) est définie sur **Automatique** (réglage par défaut) ou **Plage fixe auto**, la sensibilité en mode **M** est réglée sur 100 ISO.

Fonctions disponibles en modes **P**, **S**, **A** et **M**

- Mode de flash ( 54)
- Retardateur ( 54)
- Détecteur de sourire ( 54)
- Mode de mise au point ( 54)
- Correction d'exposition ( 54)
- Menu Prise de vue ( 116)
- Fonctions pouvant être réglées à l'aide de la commande **Fn** (fonction) ( 114)

Zone de mise au point

La zone de mise au point pour l'autofocus diffère selon le réglage de **Mode de zones AF** ( 116) dans le menu configuration. Lorsque l'option **AF sur le sujet principal** (réglage par défaut) est sélectionnée, l'appareil photo détecte le sujet principal et effectue la mise au point dessus. Lorsqu'il détecte un visage humain, l'appareil photo effectue automatiquement la mise au point en priorité sur ce visage.



Plage de contrôle de la vitesse d'obturation (modes **P**, **S**, **A** et **M**)

La plage de contrôle de la vitesse d'obturation varie en fonction de la focale, de l'ouverture ou du réglage de la sensibilité. De plus, la plage de contrôle change en fonction des réglages de prise de vue en continu suivants.

	Réglage	Plage de contrôle
Sensibilité (📖137) ¹	Automatique ² , Plage fixe auto ²	1/4000 ^{3,4} -1 s (modes P , S et A) 1/4000 ^{3,4} -30 s (mode M) ⁵
	100 ISO	1/4000 ^{3,4} -8 s (modes P , S et A) 1/4000 ^{3,4} -30 s (mode M) ⁵
	200 ISO	1/4000 ^{3,4} -4 s (modes P , S et A) 1/4000 ^{3,4} -8 s (mode M)
	400 ISO	1/4000 ^{3,4} -4 s
	800 ISO	1/4000 ^{3,4} -2 s
	1600 ISO	1/4000 ^{3,4} -1 s
	3200 ISO	1/4000 ^{3,4} -1/2 s
	6400 ISO	1/4000 ^{3,4} -1/2 s
	Rafale (📖133)	Rafale H, Rafale L
Mémoire prédéclench., Rafale H : 120 vps		1/4000-1/125 s
Rafale H : 60 vps		1/4000-1/60 s
Intervallomètre		Comme lorsque l'option Vue par vue est définie

¹ Le réglage de la sensibilité est limité en fonction du réglage de prise de vue en continu (📖76).

² En mode **M**, la sensibilité est réglée sur 100 ISO.

³ La vitesse d'obturation maximum lorsque l'ouverture est réglée sur la valeur la plus grande (ouverture la plus petite) en position grand-angle maximum. Plus la focale se déplace vers la position téléobjectif, ou plus la valeur d'ouverture est petite (ouverture la plus grande), plus la vitesse d'obturation maximum devient lente. Par exemple, la vitesse d'obturation maximum est de 1/2500 seconde lorsque l'ouverture est réglée sur la valeur la plus grande (ouverture la plus petite) en position téléobjectif maximum.

⁴ L'exposition peut varier lorsqu'un même sujet est photographié plusieurs fois avec une vitesse d'obturation supérieure à 1/2000 seconde.

⁵ Le paramètre Bulb et le paramètre Time (📖50) sont disponibles.



Prise de vue avec le paramètre Bulb ou le paramètre Time (en mode M)

Utilisez le paramètre Bulb ou le paramètre Time pour prendre des images en exposition prolongée (images de feux d'artifice, de paysages de nuit, de ciel nocturne ou de filés de feux de voiture, par exemple). La durée d'exposition maximale pour les paramètres Bulb et Time est de 60 secondes.

Bulb	L'obturateur reste ouvert tant que vous maintenez le déclencheur enfoncé et se ferme dès que vous relâchez le déclencheur.
Time	L'obturateur s'ouvre dès que vous appuyez sur le déclencheur jusqu'en fin de course et se referme à condition d'appuyer à nouveau sur le déclencheur jusqu'en fin de course. <ul style="list-style-type: none">Vous pouvez également utiliser le bouton de déclenchement de la télécommande ML-L7 (disponible séparément) pour prendre des photos avec le paramètre Time.

1 Utilisez un trépied pour stabiliser l'appareil photo.

- Sélectionnez **Désactivée** pour **Réduction vibration** (📖171) dans le menu configuration.
- Consultez la section « Utilisation d'un trépied » (📖23) lorsque vous utilisez un trépied.

2 Positionnez le sélecteur de mode sur M.

- Réglez **Sensibilité** sur **Automatique, Plage fixe auto** ou **100**.
- Réglez **Rafale** (📖133) sur **Vue par vue**.

3 Tournez la molette de commande sur une vitesse inférieure jusqu'à ce que l'indicateur de vitesse d'obturation affiche **Bulb** ou **Time**.

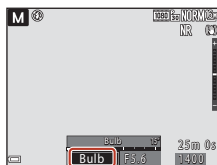

4 Après avoir réglé la mise au point, appuyez sur le déclencheur.

- Bulb : maintenez le déclencheur enfoncé jusqu'au terme de la durée d'exposition.
- Time : appuyez à nouveau sur le déclencheur jusqu'en fin de course une fois la durée d'exposition voulue écoulée.
- Dès que la durée d'exposition atteint 60 secondes, l'appareil photo ferme automatiquement le déclencheur et met fin à la prise de vue.



✓ Remarques concernant la prise de vue avec le paramètre Bulb ou Time

Le paramètre Bulb ou Time ne peut pas être utilisé si vous choisissez un réglage différent de **Vue par vue** pour **Rafale** (📖133).





Expositions prolongées

- En cas de prise de vue avec une vitesse d'obturation lente, il est possible que l'appareil photo prenne davantage de temps pour enregistrer les images.
- Il est recommandé d'utiliser un accumulateur suffisamment chargé ou l'adaptateur secteur EH-5b/EH-5c et le connecteur d'alimentation EP-5C (les deux étant disponibles séparément) (☞210) pour éviter que l'appareil photo s'éteigne inopinément.



Mode U (Réglages utilisateur)

Vous pouvez enregistrer dans **U** les combinaisons de réglages fréquemment utilisées pour la prise de vue avec **P** (Auto programmé), **S** (Auto à priorité vitesse), **A** (Auto à priorité ouverture) ou **M** (Manuel).

Positionnez le sélecteur de mode sur **U** pour récupérer les réglages enregistrés dans **Enreg. régl. utilisateur**.

- Cadrez le sujet et prenez la photo avec ces réglages, ou modifiez les réglages en fonction des besoins.

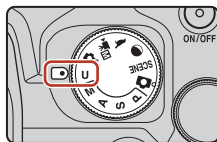

Les réglages suivants peuvent être enregistrés.

Réglages généraux

- Modes de prise de vue **P**, **S**, **A** et **M** (📖46)
- Focale (📖71)
- Mode de flash (📖55)
- Retardateur (📖58)
- Mode de mise au point (📖61)
- Correction d'exposition (📖69)
- Commande Fn (📖70)

Réglages de la mise au point manuelle

- Distance par rapport au sujet, facteur d'agrandissement et niveau de mise en relief (📖67)

Réglages de l'affichage

- Affichage du moniteur et du viseur (📖26)
- Informations affichées (📖8)

Menu Prise de vue

- Qualité d'image (📖121)
- Taille d'image (📖123)
- Picture Control (📖124)
- Picture Control perso. (📖128)
- Balance des blancs (📖129)
- Mesure (📖132)
- Rafale (📖133)
- Sensibilité (📖137)
- Bracketing de l'exposition (📖139)
- Mode de zones AF (📖140)
- Mode autofocus (📖143)
- Intensité de l'éclair (📖143)
- Filtre antibruit (📖144)
- D-Lighting actif (📖144)
- Surimpression (📖145)
- Sélection focales fixes (📖147)
- Position de zoom initiale (📖148)
- Aperçu de l'exposition M (📖148)

Menu configuration

- Réglages du moniteur (📖167)



Enregistrement des réglages en mode **U** (Enreg. régl. utilisateur)

Il est possible d'enregistrer les réglages fréquemment utilisés dans les modes **P**, **S**, **A** et **M**. Lors de l'achat, les réglages par défaut du mode **P** sont enregistrés.

1 Placez le sélecteur de mode sur **P**, **S**, **A**, **M** ou **U**.

- Pour modifier le mode de prise de vue, sélectionnez **P**, **S**, **A** ou **M**.
- Si vous ne souhaitez pas modifier le mode de prise de vue enregistré, sélectionnez **U**.

2 Définissez une combinaison de réglages de prise de vue utilisée fréquemment.

- Reportez-vous à la section  52 pour plus d'informations sur les réglages.
- Le décalage du programme (lorsqu'il est défini sur **P**), la vitesse d'obturation (lorsqu'elle est définie sur **S** ou **M**) ou l'ouverture (lorsqu'elle est définie sur **A** ou **M**) est enregistrée(e) également.
- La zone de mise au point sélectionnée avec **Manuel (ponctuel)**, **Manuel (normal)** ou **Manuel (large)** dans Mode de zones AF est enregistrée également.

3 Appuyez sur la commande **MENU** (menu) pour afficher le menu de prise de vue.



4 Utilisez les touches **▲▼** du sélecteur multidirectionnel pour sélectionner **Enreg. régl. utilisateur**, puis appuyez sur **OK**.

- Les réglages précédemment enregistrés sont écrasés par les réglages actuels en tant que mode **U**.

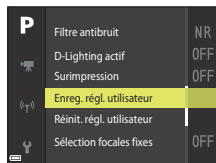

Réinitialisation pour le mode **U** (Réglages utilisateur)

Si l'option **Réinit. régl. utilisateur** est sélectionnée dans le menu prise de vue, les réglages enregistrés dans les réglages utilisateur sont restaurés à leurs valeurs par défaut.

Remarques concernant la pile de l'horloge

Si la pile de l'horloge interne est épuisée, les réglages enregistrés dans **U** sont réinitialisés. Il est recommandé de noter tout réglage important.



Réglage des fonctions de prise de vue à l'aide du sélecteur multidirectionnel

Appuyez sur la commande ▲ (⚡) ◀ (⌚) ▼ (🌸) ▶ (☒) du sélecteur multidirectionnel lorsque l'écran de prise de vue s'affiche pour utiliser les fonctions décrites ci-dessous.

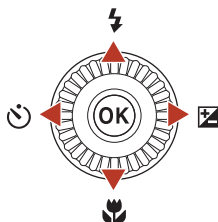

- **⚡ Mode de flash**
Le mode de flash peut être défini en fonction des conditions de prise de vue.
- **⌚ Retardateur/Détecteur de sourire**
L'appareil photo effectue le déclenchement au terme du délai spécifié, à compter du moment où vous appuyez sur le déclencheur. Si le détecteur de sourire est activé, le déclenchement s'effectue automatiquement dès qu'un visage souriant est détecté.
- **🌸 Mode de mise au point**
Selon la distance qui sépare le sujet de l'objectif, vous pouvez choisir une option parmi **AF** (autofocus), 🌸 (macro) ou ▲ (infini) (lorsque le sélecteur du mode de mise au point est positionné sur **AF** (autofocus)).
- **☒ Correction d'exposition**
Vous pouvez régler la luminosité de l'ensemble de l'image.



Les fonctions pouvant être définies varient selon le mode de prise de vue.



Mode de flash

Le mode de flash peut être défini en fonction des conditions de prise de vue.

1 Déplacez la commande ⚡ (ouverture du flash) pour relever le flash intégré.

- Lorsque le flash intégré est fermé, son fonctionnement est désactivé et  s'affiche.
- Veillez à abaisser le flash intégré si vous utilisez un flash externe.
- Reportez-vous à la section « Flashes (flashes externes) » ( 212) pour plus d'informations.

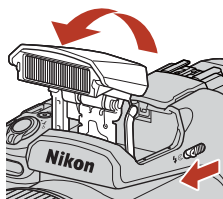

2 Appuyez sur le sélecteur multidirectionnel ▲ (⚡).



3 Sélectionnez le mode de flash souhaité (56) et appuyez sur .

- Si le réglage n'est pas appliqué lorsque vous appuyez sur , la sélection est annulée.



Témoin de disponibilité du flash

Pendant la charge du flash intégré,  clignote. L'appareil photo ne peut pas prendre de photos.

Lorsque la charge est terminée,  reste allumé lorsque vous appuyez sur le déclencheur à mi-course.

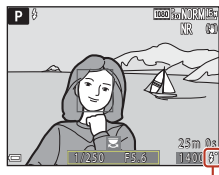

Témoin de disponibilité du flash



Modes de flash disponibles

AUTO Automatique

Le flash se déclenche lorsque cela est nécessaire, dans des environnements sombres, par exemple.

- L'indicateur du mode de flash s'affiche uniquement immédiatement après le réglage dans l'écran de prise de vue.

Auto atténuation yeux rouges/Atténuat. yeux rouges

Permet d'atténuer l'effet « yeux rouges » provoqué par le flash dans les portraits (📖57).

- Lorsque l'option **Atténuat. yeux rouges** est sélectionnée, le flash se déclenche lors de la prise de vue.

Dosage flash/ambiance/Flash standard

Le flash se déclenche lors de la prise de vue.

SLOW Synchro lente

Convient aux portraits pris le soir et la nuit avec des paysages en arrière-plan. Le dosage flash/ambiance se déclenche pour éclairer le sujet principal ; des vitesses d'obturation lentes sont utilisées pour capturer l'arrière-plan de nuit ou dans des environnements sombres.

Synchro sur le second rideau

Le dosage flash/ambiance se déclenche juste avant que l'obturateur ne se ferme, créant ainsi un flot de lumière qui suit les sujets en mouvement.

Remarques concernant la prise de vue avec flash









Lorsque vous utilisez le flash en position grand-angle, la zone entourant l'image peut être sombre en fonction de la distance au sujet.

Vous pouvez améliorer les choses en déplaçant la commande de zoom légèrement vers la position téléobjectif.



Réglage du mode de flash

Les modes de flash disponibles varient selon le mode de prise de vue.

Mode de flash	 ¹	SCENE, 		P ¹	S ¹	A ¹	M ¹
 AUTO Automatique	✓	2	✓	-	-	-	-
 Auto atténuation yeux rouges	✓		✓	-	-	-	-
Atténuat. yeux rouges	-		-	✓	✓	✓	✓
 Dosage flash/ambiance	✓		✓	-	-	-	-
Flash standard	-		-	✓	✓	✓	✓
 SLOW Synchro lente	✓		✓	✓	-	✓	-
 Synchro sur le second rideau	✓	✓	✓	✓	✓	✓	

¹ Si vous prenez des photos avec l'option  (automatique avec atténuation des yeux rouges) en mode  (auto), et si vous utilisez le mode de prise de vue **P**, **S**, **A** ou **M**, le réglage appliqué est enregistré dans la mémoire de l'appareil photo même après sa mise hors tension.

² Disponible selon le réglage. Reportez-vous à la section « Réglages par défaut (flash, retardateur et mode de mise au point) » (73) pour plus d'informations.

Auto atténuation yeux rouges/Atténuat. yeux rouges

L'illuminateur d'atténuation des yeux rouges s'allume avant le flash principal pour réduire l'effet des « yeux rouges ».

À considérer lors de la prise de vue :

- Comme l'illuminateur d'atténuation des yeux rouges est allumé, un peu plus de temps que d'habitude est nécessaire entre la pression sur le déclencheur et le déclenchement.
- Il est possible que le système d'atténuation des yeux rouges ne produise pas les résultats escomptés dans toutes les situations.

Utilisation d'un flash (flash externe)

- Le flash intégré ne se déclenche pas lorsqu'un flash externe est utilisé. Assurez-vous que le flash intégré est abaissé.
- Prenez soin d'éteindre l'appareil photo avant de mettre un flash externe en place ou de le retirer.
- Les noms des modes et des fonctions des flashes externes peuvent être différents de ceux du flash intégré.
- Pour plus d'informations, reportez-vous à la section « Flashes (flashes externes) » (212) et à la documentation fournie avec votre flash.



Retardateur

L'appareil photo effectue le déclenchement au terme du délai spécifié, à compter du moment où vous appuyez sur le déclencheur. Définissez l'option **Réduction vibration** (📖171) sur **Désactivée** dans le menu configuration lorsque vous utilisez un trépied pour stabiliser l'appareil photo pendant la prise de vue. Consultez la section « Utilisation d'un trépied » (📖23) lorsque vous utilisez un trépied.

- 1 Appuyez sur le sélecteur multidirectionnel ◀ (🕒).

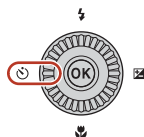

- 2 Sélectionnez le délai au terme duquel le retardateur effectue le déclenchement, puis appuyez sur OK.

- 🕒10s (10 secondes) : idéal pour des occasions importantes (mariages, par exemple) ou pour éviter le bougé d'appareil. Ce réglage est recommandé lorsque l'appareil photo est monté sur un trépied et que vous prenez des photos en position téléobjectif.
- 🕒3s (3 secondes) : permet d'éviter le bougé d'appareil.
- Si le réglage n'est pas appliqué lorsque vous appuyez sur OK, la sélection est annulée.



- 3 Cadrez la photo et appuyez sur le déclencheur à mi-course.

- Assurez-vous que la mise au point est effectuée sur le sujet.



4 Appuyez sur le déclencheur jusq'en fin de course.

- La mise au point et l'exposition sont mémorisées et le compte à rebours commence. Le témoin du retardateur clignote puis reste allumé environ une seconde avant le déclenchement.
- Au moment du déclenchement, le retardateur est réglé sur **OFF**.*
- Pour arrêter le compte à rebours, appuyez de nouveau sur le déclencheur.

* Lorsque le mode de prise de vue est Lune, le retardateur n'est pas automatiquement réglé sur **OFF**. Pour arrêter le retardateur, sélectionnez **OFF** à l'étape 2.

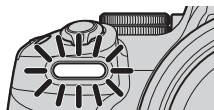
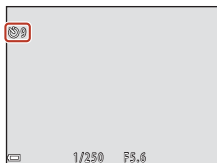

✓ Remarques concernant l'utilisation d'un trépied pendant la prise de vue

- L'appareil photo peut bouger légèrement lors de la manipulation des commandes, même lorsqu'il est fixé sur un trépied, et cela peut influencer l'autofocus. Patientez quelques secondes après avoir manipulé les commandes de l'appareil photo avant d'appuyer lentement sur le déclencheur (📖23).
- Si l'appareil photo éprouve des difficultés à effectuer la mise au point en mode autofocus, essayez la mise au point manuelle (📖67).
- Lorsque vous utilisez une télécommande (disponible séparément) (📖211), vous pouvez actionner le déclencheur sans appuyer sur le déclencheur de l'appareil photo.

📝 Réglage du retardateur

- Le réglage du retardateur risque de ne pas être disponible avec certains modes de prise de vue (📖73).
- L'option **Retard. : après déclench.** (📖170) du menu de configuration permet de spécifier si le réglage du retardateur doit être annulé ou non après la prise de vue.



Détecteur de sourire (Prise de vue automatique de visages souriants)

Lorsque l'appareil photo détecte un visage souriant, vous pouvez prendre une photo automatiquement sans appuyer sur le déclencheur.

- Vous pouvez utiliser cette fonction lorsque le mode de prise de vue est **📷** (auto), **P**, **S**, **A**, **M** ou **U**, ou que le mode Scène est **Portrait** ou **Portrait de nuit**.

1 Appuyez sur le sélecteur multidirectionnel ◀ (😊).

- Modifiez tout réglage du mode de flash, de l'exposition ou du menu prise de vue avant d'appuyer sur ◀.

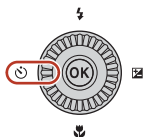

2 Sélectionnez 😊 (détecteur de sourire), puis appuyez sur OK.

- Si le réglage n'est pas appliqué lorsque vous appuyez sur OK, la sélection est annulée.

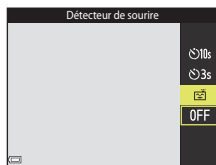

3 Cadrez la photo et attendez que le sujet sourie sans appuyer sur le déclencheur.

- Visez un visage humain avec l'appareil photo.
- Si l'appareil photo détecte que le visage est encadré par une double bordure souris, le déclenchement s'effectue automatiquement.
- Lorsque l'appareil photo détecte un visage souriant, le déclenchement s'effectue automatiquement.

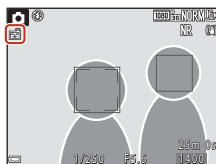

4 Terminez la prise de vue automatique.

- Pour arrêter la prise de vue automatique avec le détecteur de sourire, revenez à l'étape 1 et sélectionnez **OFF**.

✓ Remarques concernant la fonction Détecteur de sourire

- Lorsque le sélecteur du mode de mise au point est positionné sur **MF** (mise au point manuelle), il n'est pas possible de régler le détecteur de sourire.
- Dans certaines conditions de prise de vue, il se peut que l'appareil photo ne puisse pas détecter de visages ni de sourires (📖64). Vous pouvez aussi appuyer sur le déclencheur pour la prise de vue.

🔧 Lorsque le témoin du retardateur clignote

Lorsque vous utilisez le détecteur de sourire, le témoin du retardateur clignote lorsque l'appareil photo détecte un visage et clignote rapidement juste après le déclenchement.



Utilisation de l'autofocus

Positionnez le sélecteur du mode de mise au point sur **AF** (autofocus) pour utiliser l'autofocus.

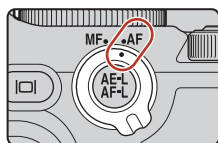

Sélection du mode de mise au point

Vous pouvez sélectionner le mode de mise au point adapté à la distance de prise de vue.

- 1 Appuyez sur le sélecteur multidirectionnel ▼ (👇).

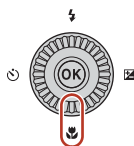

- 2 Sélectionnez le mode de mise au point souhaité (📖62) et appuyez sur la commande OK.

- Si le réglage n'est pas appliqué lorsque vous appuyez sur OK, la sélection est annulée.

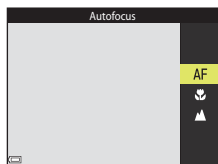

Modes de mise au point disponibles



AF Autofocus

Utilisez ce mode lorsque la distance qui sépare le sujet de l'objectif est d'au moins 30 cm ou 7,0 m en position de zoom téléobjectif maximum.

- L'icône du mode de mise au point sur l'écran de prise de vue s'affiche uniquement immédiatement après le réglage.

Macro

Utilisez ce mode pour prendre des photos en gros plan.

Lorsque le facteur de zoom est défini sur une position où  et l'indicateur de zoom apparaissent en vert, l'appareil photo peut effectuer la mise au point sur des sujets se trouvant à une distance d'environ 10 cm de l'objectif. Lorsque le zoom est plus en position grand-angle que la position d'affichage de , l'appareil photo peut effectuer la mise au point sur des sujets se trouvant à une distance d'environ 1 cm de l'objectif.

Infini

Utilisez ce mode lorsque vous photographiez des scènes éloignées à travers une fenêtre ou lorsque vous photographiez des paysages.



L'appareil photo règle automatiquement la mise au point près de l'infini.

- Il se peut que l'appareil photo ne parvienne pas à effectuer la mise au point sur les sujets proches.

Réglage du mode de mise au point



- Le réglage risque de ne pas être disponible avec certains modes de prise de vue.
- Avec les modes de prise de vue **P**, **S**, **A** et **M**, le réglage est enregistré dans la mémoire de l'appareil photo même après sa mise hors tension.

Déclencheur

<p>Appui à mi-course</p> 	<p>Appuyer sur le déclencheur « à mi-course » signifie appuyer sur le bouton et le maintenir enfoncé jusqu'au point où vous sentez une légère résistance.</p> <ul style="list-style-type: none">• La mise au point et l'exposition (vitesse d'obturation et ouverture) sont réglées lorsque vous appuyez à mi-course sur le déclencheur. La mise au point et l'exposition restent mémorisées tant que le bouton est enfoncé à mi-course.• La zone de mise au point varie selon le mode de prise de vue.
<p>Appui jusqu'en fin de course</p> 	<p>Appuyer sur le déclencheur « jusqu'en fin de course » signifie appuyer complètement sur le bouton.</p> <ul style="list-style-type: none">• La photo est prise lorsque vous appuyez sur le déclencheur jusqu'en fin de course.• Ne forcez pas lorsque vous appuyez sur le déclencheur car vous risquez de provoquer un bougé d'appareil et d'obtenir des photos floues. Appuyez sur le déclencheur doucement.



Utilisation de AF sur le sujet principal

En mode  (auto) ou en mode Créativité, ou lorsque **Mode de zones AF** ( 140) en mode **P, S, A, M** ou **U** est réglé sur **AF sur le sujet principal**, l'appareil photo effectue la mise au point comme décrit ci-dessous dès que vous appuyez sur le déclencheur à mi-course.

- L'appareil photo détecte le sujet principal et effectue la mise au point sur ce dernier. Lorsque la mise au point est effectuée sur le sujet, la zone de mise au point s'affiche en vert. Lorsqu'il détecte un visage humain, l'appareil photo effectue automatiquement la mise au point en priorité sur ce visage.

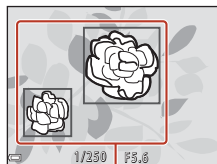

Zones de mise au point

- Si aucun sujet principal n'est détecté, l'appareil photo sélectionne automatiquement au moins une des neuf zones de mise au point contenant le sujet le plus proche de l'appareil photo. Lorsque la mise au point est effectuée sur le sujet, les zones de mise au point apparaissent en vert.

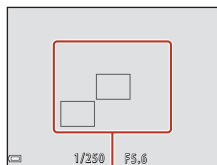

Zones de mise au point

Remarques concernant la fonction AF sur le sujet principal

- En fonction des conditions de prise de vue, le sujet que l'appareil photo considère comme étant le sujet principal peut varier.
- Il se peut que le sujet principal ne soit pas détecté lorsque vous utilisez certains réglages **Balance des blancs**, **Picture Control** ou groupe d'effet en mode créatif.
- Il se peut que l'appareil photo ne détecte pas le sujet principal de façon appropriée dans les situations suivantes :
 - Lorsque le sujet est trop sombre ou trop lumineux
 - Lorsque le sujet principal ne présente pas assez de couleurs clairement définies
 - Lorsque la photo est cadrée de telle façon que le sujet principal est sur le bord de l'écran
 - Lorsque le sujet principal est composé d'un modèle qui se répète



Utilisation de la détection des visages

Avec les réglages suivants, l'appareil photo utilise la détection des visages pour effectuer automatiquement la mise au point sur des visages humains.

- Mode Scène **Sélecteur automatique, Portrait** ou **Portrait de nuit** (📖33)
- ☺ (détecteur de sourire) (📖60)
- Lorsque **Mode de zones AF** (📖140) est réglé sur **Priorité visage**

Si plusieurs visages sont détectés, une double bordure apparaît autour du visage sur lequel l'appareil photo effectue la mise au point, et des bordures simples apparaissent autour des autres visages.

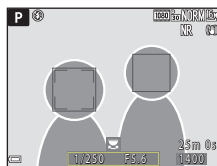

Si vous appuyez sur le déclencheur à mi-course alors qu'aucun visage n'est détecté :

- Lorsque **Sélecteur automatique** est sélectionné, la zone de mise au point change selon les conditions de prise de vue identifiées par l'appareil photo.
- En mode **Portrait** et **Portrait de nuit**, l'appareil photo effectue la mise au point au centre de la vue.
- Lorsque **Mode de zones AF** est réglé sur **Priorité visage**, l'appareil photo sélectionne la zone de mise au point contenant le sujet le plus proche de l'appareil photo.
- Lorsque l'option ☺ (détecteur de sourire) est sélectionnée en mode 📷 (auto), **P**, **S**, **A**, **M** ou **U**, l'appareil photo sélectionne automatiquement au moins une des neuf zones de mise au point contenant le sujet le plus proche de l'appareil photo.

✓ Remarques concernant la détection des visages

- La capacité de l'appareil photo à détecter des visages dépend d'une série de facteurs, notamment l'orientation des visages.
- L'appareil photo ne peut pas détecter de visages dans les situations suivantes :
 - Lorsque les visages sont en partie masqués par des lunettes de soleil ou d'autres objets
 - Lorsque les visages occupent une trop petite ou trop grande partie de la vue



Utilisation de la fonction Maquillage

En mode Scène **Sélecteur automatique, Portrait** ou **Portrait de nuit**, si des visages sont détectés, l'appareil photo traite l'image afin d'adoucir les tons chair des visages avant d'enregistrer l'image (jusqu'à trois visages).

Vous pouvez également appliquer la fonction Maquillage à des images enregistrées en mode de visualisation (📖85).

✓ Remarques concernant la fonction Maquillage

- L'enregistrement des images peut prendre plus de temps que prévu après la prise de vue.
- Dans certaines conditions de prise de vue, les résultats de la fonction Maquillage souhaités risquent de ne pas être obtenus, et la fonction peut être appliquée à des zones de l'image ne contenant aucun visage.

Sujets non adaptés pour l'autofocus

Il se peut que l'appareil photo ne parvienne pas à effectuer la mise au point comme prévu dans les situations suivantes. Dans certains cas rares, il peut arriver que la mise au point ne soit pas effectuée sur le sujet alors que la zone de mise au point ou l'indicateur de mise au point s'affiche en vert :

- Le sujet est très sombre
- Les conditions de prise de vue incluent des objets de luminosité différente (par exemple, lorsque le sujet est très sombre, car il tourne le dos au soleil)
- Le contraste est inexistant entre le sujet et son environnement (par exemple, le sujet en orientation Portrait porte une chemise blanche et se tient devant un mur blanc)
- Plusieurs objets se situent à des distances différentes de l'appareil photo (par exemple, un animal se trouve dans une cage)
- Les sujets présentant des formes répétitives (stores ou bâtiments avec plusieurs rangées de fenêtres présentant toutes la même forme, etc.)
- Le sujet se déplace rapidement

Dans les situations décrites précédemment, essayez d'appuyer sur le déclencheur à mi-course pour effectuer plusieurs fois la mise au point ou faites la mise au point sur un autre sujet situé à la même distance de l'appareil photo que le sujet réel souhaité, et utilisez la mémorisation de la mise au point (📖66).

L'appareil photo peut aussi effectuer la mise au point à l'aide de la mise au point manuelle (📖67).



Mémorisation de la mise au point

Utilisez la mémorisation de la mise au point pour prendre des compositions créatives même lorsque la zone de mise au point est définie au centre de la vue.

1 Positionnez le sujet au centre de la vue et appuyez sur le déclencheur à mi-course.

- La mise au point sur le sujet et la zone de mise au point s'affichent en vert.
- L'exposition est mémorisée également.

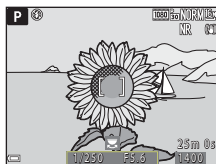

2 Sans lever le doigt, recomposez la photo.

- Assurez-vous que la distance entre l'appareil photo et le sujet ne change pas.

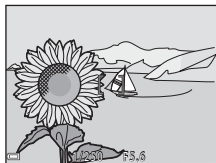

3 Appuyez sur le déclencheur jusqu'en fin de course pour prendre l'image.



Déplacement de la zone de mise au point sur la position souhaitée

En mode de prise de vue **P**, **S**, **A** ou **M**, la zone de mise au point peut être déplacée à l'aide du sélecteur multidirectionnel en définissant **Mode de zones AF** (📖140) dans le menu prise de vue sur l'une des options manuelles.

Mémorisation de la mise au point à l'aide de la commande $AE-L/AF-L$ (AE-L/AF-L)

L'exposition et la mise au point peuvent être mémorisées à l'aide du réglage **Bouton mémo. expo./AF** sélectionné (📖175), en appuyant sur la commande $AE-L/AF-L$ (AE-L/AF-L) et en enfonçant simultanément le déclencheur à mi-course.



Utilisation de la mise au point manuelle

Positionnez le sélecteur du mode de mise au point sur **MF** (mise au point manuelle) pour effectuer vous-même la mise au point.

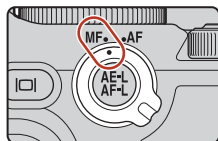

1 Utilisez le sélecteur multidirectionnel ou la bague de réglage pour régler la mise au point.

- Appuyez sur ◀ pour basculer la vue entre 1x, 2x et 4x.
- Pour régler la mise au point de façon plus précise, tournez lentement le sélecteur multidirectionnel ou la bague de réglage.
- Lorsque vous appuyez sur ▶ l'appareil photo effectue la mise au point sur le sujet au centre de la vue avec l'autofocus. La mise au point manuelle peut être utilisée après la mise au point de l'appareil photo avec l'autofocus.
- La mise au point est assistée par la mise en surbrillance en blanc des zones sur lesquelles la mise au point est effectuée (mise en relief) (📖68). Tournez la molette de commande pour régler le niveau de mise en relief.
- Appuyez sur le déclencheur à mi-course pour confirmer la composition de l'image. Appuyez sur le déclencheur jusqu'en fin de course pour prendre l'image.



Niveau de mise en relief

2 Appuyez sur la touche ▼ du sélecteur multidirectionnel.

- La mise au point définie est mémorisée.
- Appuyez sur le déclencheur jusqu'en fin de course pour prendre l'image.
- Pour réajuster la mise au point, appuyez sur la touche ▼ pour afficher l'écran de l'étape 1.

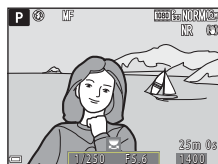



Mise au point manuelle

- Les chiffres affichés pour la mesure à droite de l'écran à l'étape 1 indiquent une distance approximative à laquelle la mise au point peut être effectuée sur le sujet lorsque la mesure est proche du centre.
- La distance minimale pour la mise au point est fonction de la focale. Lorsque le zoom est en position grand-angle maximum, l'appareil photo peut effectuer la mise au point sur des sujets se trouvant à seulement 1 cm environ de l'objectif. Lorsque le zoom est en position téléobjectif maximum, l'appareil photo peut effectuer la mise au point sur des sujets se trouvant à 7,0 m environ de l'objectif.
- La portée réelle à laquelle la mise au point peut être effectuée sur le sujet varie selon l'ouverture et la focale. Pour vérifier si la mise au point est effectuée sur le sujet, contrôlez l'image après la prise de vue.
- Réglez **Commande zoom latérale** (📖 119) dans le menu configuration sur **Mise au point manuelle** pour effectuer la mise au point en utilisant la commande de zoom latérale au lieu du sélecteur multidirectionnel ou de la bague de réglage à l'étape 1.



Mise en relief

- La plage de niveau de contraste sur laquelle la mise au point est effectuée peut être modifiée en réglant le niveau de mise en relief. Il est utile de définir le niveau bas pour les sujets à fort contraste et élevé pour les sujets à faible contraste.
- La mise en relief met en surbrillance les zones à fort contraste de l'image en blanc. Dans certaines conditions de prise de vue, la mise en surbrillance risque de ne pas fonctionner correctement ou des zones sur lesquelles la mise au point n'est pas effectuée risquent d'être mises en surbrillance.
- Vous pouvez désactiver la vue de la mise en relief à l'aide de l'option **Mise en relief** (📖 120) du menu configuration.
- L'affichage de la mise en relief est désactivé si **Activée** est sélectionné pour **Sortie HDMI non compressée** sous **HDMI** (📖 119) dans le menu configuration, et que l'appareil photo est connecté à un appareil compatible HDMI.

Mise au point manuelle pendant l'enregistrement de vidéos

- Si le sélecteur du mode de mise au point est positionné sur **MF** et que vous appuyez sur la commande  (enregistrement vidéo), la mise au point peut être réglée, lors de l'enregistrement de vidéos, en tournant le sélecteur multidirectionnel ou la bague de réglage.
- L'affichage de la mise en relief est désactivé.
- Les touches   du sélecteur multidirectionnel et le sélecteur du mode de mise au point sont désactivés.

Réglage de la mise au point à l'aide de la télécommande ML-L7 (disponible séparément)

- Il est possible de régler la mise au point depuis la télécommande ML-L7 en appuyant sur les touches   du sélecteur multidirectionnel de la télécommande.
- Vous pouvez mémoriser la mise au point définie en appuyant sur le bouton  (appliquer la sélection) de la télécommande.



Correction d'exposition (Réglage de la luminosité)

Vous pouvez régler la luminosité de l'ensemble de l'image.

- 1 Appuyez sur le sélecteur multidirectionnel ► (📄).

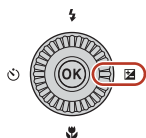

- 2 Sélectionnez une valeur de correction et appuyez sur OK.

- Pour rendre l'image plus lumineuse, sélectionnez une valeur positive (+).
- Pour rendre l'image plus sombre, sélectionnez une valeur négative (-).
- La valeur de correction est appliquée, même si vous n'appuyez pas sur OK.

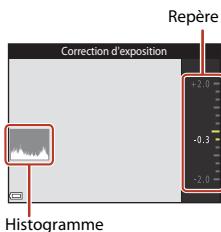

Valeur de correction de l'exposition

- La valeur appliquée en mode **P**, **S** ou **A** est enregistrée dans la mémoire de l'appareil photo même après sa mise hors tension.
- La correction de l'exposition ne peut pas être utilisée dans les modes de prise de vue suivants :
 - Lorsque le mode Scène (📖33) est réglé sur **Feux d'artifice**, **Surimpression lumières**, **Ciel nocturne (150 min)** ou **Filés d'étoiles (150 min)** dans **Vidéo accélérée**
 - Mode **M** (manuel) (📖46)
 - **Manuel** en mode **📹** (Vidéo manuel)
- Lorsque la correction de l'exposition est activée en utilisant le flash intégré, la correction est appliquée à l'exposition de l'arrière-plan et à la puissance du flash.
- La correction de l'exposition peut aussi être réglée à l'aide de la bague de réglage (📖174).

Utilisation de l'histogramme

Un histogramme est un graphique qui présente la répartition des tons de l'image. Il peut servir de guide lorsque vous utilisez la correction de l'exposition et la prise de vue sans flash.

- L'axe horizontal indique la luminosité des pixels, avec les tons sombres à gauche et les tons clairs à droite. L'axe vertical, quant à lui, indique le nombre de pixels.
- Augmentez la valeur de la correction de l'exposition pour déplacer la distribution tonale vers la droite, et diminuez-la pour la déplacer vers la gauche.



Utilisation de la commande Fn (Fonction)

Si vous appuyez sur la commande **Fn** en mode **P**, **S**, **A**, **M** ou **U**, vous pouvez configurer rapidement les options de menu pré-enregistrées.

- Les options de menu énumérées ci-dessous peuvent être enregistrées.

Qualité d'image (📖121)	Rafale (📖133)
Taille d'image (📖123)	Sensibilité (📖137)
Picture Control (📖124)	Mode de zones AF (📖140)
Balance des blancs (📖129)	Réduction vibration (📖171)
Mesure (📖132)	

1 Appuyez sur la commande Fn (fonction) lorsque l'écran de prise de vue s'affiche.

- Vous pouvez sélectionner les options de réglage du menu configuré (le réglage par défaut est **Rafale**) et **Commande Fn**.

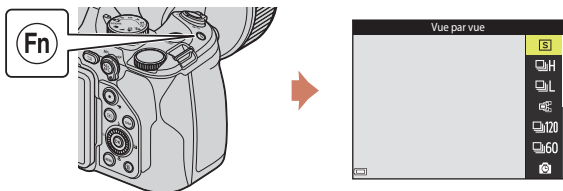

2 Utilisez le sélecteur multidirectionnel pour sélectionner un réglage, et appuyez sur la commande **OK**.

- Si le réglage n'est pas appliqué lorsque vous appuyez sur **OK**, la sélection est annulée.
- Pour revenir à l'écran de prise de vue sans modifier le réglage, appuyez sur la commande **Fn** ou sur le déclencheur.
- Pour configurer une option de menu différente, sélectionnez **Commande Fn** et appuyez sur la commande **OK**. Sélectionnez l'option de menu souhaitée et appuyez sur la commande **OK**.



Utilisation du zoom

Lorsque la commande de zoom est actionnée, la position du zoom change.

- Pour effectuer un zoom avant : déplacez vers **T**
- Pour effectuer un zoom arrière : déplacez vers **W**
- Tournez la commande de zoom complètement dans un sens ou dans l'autre pour régler le zoom rapidement (sauf pendant l'enregistrement vidéo).
- Vous pouvez aussi utiliser le zoom en positionnant la commande de zoom latérale sur **T** ou **W**.

La fonction de la commande de zoom latérale peut être définie dans l'option **Commande zoom latérale** (📖173) du menu configuration.

- L'indicateur de zoom et la focale (au format 24 × 36 mm) sont affichés dans l'écran de prise de vue quand la commande de zoom est déplacée.
- Le zoom numérique vous permet d'agrandir le sujet jusqu'à environ 4x le facteur de zoom optique maximum. Il peut être activé en déplaçant et en maintenant la commande de zoom vers **T** lorsque l'appareil photo est en position de zoom optique maximum.
- Si vous utilisez la télécommande ML-L7 (disponible séparément), une pression sur le bouton + ou sur le bouton – permet d'effectuer un zoom avant ou un zoom arrière.

Zoom arrière Zoom avant

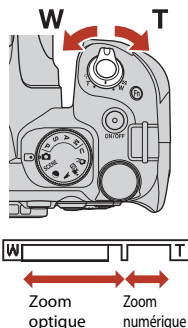

✓ Remarques concernant le zoom numérique pendant l'enregistrement de vidéos

- L'indicateur de zoom ne s'affiche pas pendant l'enregistrement d'une vidéo.
- Si vous continuez à zoomer pendant l'enregistrement d'une vidéo, le zoom s'arrête au moment du passage du zoom optique au zoom numérique. Pour continuer à zoomer, relâchez brièvement le doigt de la commande de zoom avant de recommencer à utiliser la commande de zoom.
- Le facteur de zoom du zoom numérique est limité à 3,6x environ quand **Options vidéo** (📖150) est réglé sur **2160/30p** (4K UHD) ou **2160/25p** (4K UHD) pendant l'enregistrement d'une vidéo.

📎 Zoom numérique

L'indicateur de zoom vire au bleu lorsque le zoom numérique est activé et il vire au jaune lorsque vous accentuez davantage encore le grossissement.

- L'indicateur de zoom est bleu : l'utilisation du Dynamic Fine Zoom entraîne une diminution de la qualité d'image qui n'est pas perceptible.
- L'indicateur de zoom est jaune : dans certains cas, la qualité d'image est sensiblement réduite.
- L'indicateur brille en bleu sur une plage plus étendue lorsque l'image est de taille plus réduite.
- Il se peut que l'indicateur de zoom ne vire pas au bleu si vous utilisez certains paramètres de prise de vue en rafale, notamment.







Vitesse du zoom lors de l'enregistrement des vidéos

Lorsque vous utilisez la commande de zoom latérale, la vitesse du zoom est plus lente qu'avec la commande de zoom. Utilisez de préférence la commande de zoom pour privilégier la vitesse du zoom pendant l'enregistrement d'une vidéo.

Utilisation de la fonction Retour au zoom initial

Si vous perdez de vue votre sujet lors d'une prise de vue en position téléobjectif, appuyez sur le bouton  (retour au zoom initial) pour agrandir temporairement l'angle de champ et permettre à l'appareil photo de prendre le sujet plus facilement.

- Appuyez sur  tout en cadrant le sujet à l'intérieur de la bordure de cadrage de l'écran de prise de vue. Pour agrandir davantage la zone visible, positionnez la commande de zoom sur **W** tout en appuyant sur .
- Relâchez  pour revenir à la position de zoom d'origine.
- Vous pouvez sélectionner le réglage **Retour au zoom initial** (📖 173) dans le menu configuration pour définir la taille de la zone visible lorsque vous appuyez sur le bouton .
- La fonction Retour au zoom initial n'est pas disponible pendant l'enregistrement d'une vidéo.

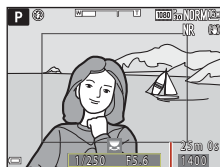
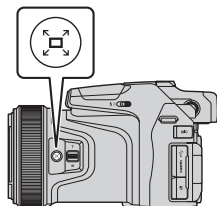

Bordure de cadrage



Réglages par défaut (flash, retardateur et mode de mise au point)

Les réglages par défaut pour chaque mode de prise de vue sont décrits ci-dessous.

	Mode de flash (📖54)	Retardateur (📖54)	Mode de mise au point (📖54)
📷 (auto)	⚡AUTO	OFF ¹	AF
SCENE			
📷* (sélecteur automatique)	⚡AUTO ²	OFF	AF ²
👤 (portrait)	⚡👁	OFF ¹	AF ²
🏞 (paysage)	🕒 ²	OFF	▲ ²
🏃 (sport)	🕒 ²	OFF ²	AF ²
🌙 (portrait de nuit)	⚡👁 ³	OFF ¹	AF ²
🎉 (fête/intérieur)	⚡👁 ⁴	OFF	AF ²
🏖 (plage)	⚡AUTO	OFF	AF ⁵
🌨 (neige)	⚡AUTO	OFF	AF ⁵
🌅 (coucher de soleil)	🕒 ²	OFF	▲ ²
🌄 (aurore/crépuscule)	🕒 ²	OFF	▲ ²
🌃 (paysage de nuit)	🕒 ²	OFF	▲ ²
👤 (gros plan)	⚡AUTO ⁶	OFF	👤 ²
🍴 (aliments)	🕒 ²	OFF	👤 ²
💣 (feux d'artifice)	🕒 ²	OFF ²	👁 ²
📷 (contre-jour)	⚡🕒 ⁷	OFF	AF ²
🖼 (panoramique simplifié)	🕒 ²	OFF ²	AF ²
🐾 (animaux domestiques)	🕒 ²	📷 ⁸	AF ⁵
SOFT (flou)	⚡AUTO	OFF	AF
🖌 (couleur sélective)	⚡AUTO	OFF	AF
📷 (surimpression lumières)	🕒 ²	OFF	AF/👁 ⁹
📷 (vidéo accélérée)	🕒 ²	OFF	AF/▲/ 👁 ¹⁰
📷 (vidéo super accéléré)	🕒 ²	OFF	AF



	Mode de flash (📖54)	Retardateur (📖54)	Mode de mise au point (📖54)
☾ (lune)	📖 ²	🕒3s	▲ ²
🐦 (observation oiseaux)	📖 ²	OFF	AF ¹¹
📺 (vidéo manuel)	📖 ²	OFF	AF
📷 (créativité)	⚡AUTO	OFF	AF ⁵
P, S, A, et M	⚡	OFF ¹	AF
U (réglages utilisateur)	⚡	OFF ¹	AF

- ¹ **Détecteur de sourire** peut également être sélectionné.
- ² Ne peut pas être modifié.
- ³ Ne peut pas être modifié. Lorsqu'il est réglé sur **À main levée**, le réglage du mode de flash est fixé sur Dosage flash/ambiance avec Synchro lente et Atténuat. yeux rouges. Lorsqu'il est réglé sur **Trépied**, le réglage du mode de flash est fixé sur Automatique avec Synchro lente et Atténuat. yeux rouges.
- ⁴ Peut basculer en synchronisation lente avec mode de flash atténuation des yeux rouges.
- ⁵ L'option **AF** (autofocus) ou 📖 (macro) peut être sélectionnée.
- ⁶ Le mode de flash est réglé sur 📖 (désactivé) en cas d'utilisation de l'option **Réduc. bruit par rafale**.
- ⁷ Lorsque **HDR** est réglé sur **Désactivé**, le mode de flash est fixé sur ⚡ (dosage flash/ambiance). Lorsque **HDR** est défini sur **Activé**, le mode de flash est fixé sur 📖 (désactivé).
- ⁸ Déclenchement auto peut être activé ou désactivé. Retardateur ne peut pas être utilisé.
- ⁹ Si vous utilisez l'option **Nuit + filés de lumière**, il est possible de sélectionner **AF** (autofocus) ou ▲ (infini). Si vous utilisez l'option **Filés d'étoiles**, le mode de mise au point est défini sur ☺ (infini).
- ¹⁰ La mise au point est réglée sur **AF** (autofocus) lorsque vous utilisez **Paysage urbain (10 min)**, sur ▲ (infini) lorsque vous utilisez **Paysage (25 minutes)** ou **Coucher de soleil (50 min)**, ou sur ☺ (infini) lorsque vous utilisez **Ciel nocturne (150 min)** ou **Filés d'étoiles (150 min)**.
- ¹¹ Au choix **AF** (autofocus) ou ▲ (infini).



Fonctions ne pouvant pas être utilisées simultanément lors de la prise de vue

Certaines fonctions ne peuvent pas être utilisées avec d'autres réglages de menu.

Fonction restreinte	Réglage	Description
Mode de flash	Mode de mise au point (📖61)	Si vous sélectionnez ▲ (infini), il est impossible d'utiliser le flash.
	Rafale (📖133)	Le flash ne peut pas être utilisé (sauf pour Intervallomètre).
	Bracketing de l'exposition (📖139)	Le flash ne peut pas être utilisé.
Retardateur/ Détecteur de sourire	Mode de mise au point (📖61)	Lorsqu'un réglage autre que AF (autofocus) est sélectionné, le détecteur de sourire est réglé sur OFF .
	Mode de zones AF (📖140)	Lorsque l'option Suivi du sujet est sélectionnée, le retardateur/détecteur de sourire ne peut pas être utilisé.
Mode de mise au point	Détecteur de sourire (📖60)	Lorsque le détecteur de sourire est sélectionné, le mode de mise au point est fixé sur AF (autofocus).
Qualité d'image	Rafale (📖133)	<ul style="list-style-type: none"> Lorsque l'option Mémoire prédéclench. est sélectionnée, Qualité d'image est fixé sur Normal. Lorsque l'option Rafale H : 120 vps ou Rafale H : 60 vps est sélectionnée, il n'est pas possible d'utiliser RAW, RAW + Fine ou RAW + Normal.
	Surimpression (📖145)	Lorsque Mode de surimpression est réglé sur Activé , il n'est pas possible d'utiliser RAW , RAW + Fine ou RAW + Normal .
Taille d'image	Qualité d'image (📖121)	<ul style="list-style-type: none"> Lorsque l'option RAW est sélectionnée, Taille d'image est fixé sur $16M$ 4608x3456. Lorsque l'option RAW + Fine ou RAW + Normal est sélectionnée, le réglage Taille d'image des images JPEG peut être activé. Il n'est pas possible, cependant, de sélectionner $16S$ 4608x2592, $3:2$ 4608x3072 ou $1:1$ 3456x3456.
	Rafale (📖133)	<p>Taille d'image est défini comme suit selon le réglage de prise de vue en rafale :</p> <ul style="list-style-type: none"> Mémoire prédéclench. : $17M$ (taille d'image : 1280 x 960 pixels) Rafale H : 120 vps : $16A$ (taille d'image : 640 x 480 pixels) Rafale H : 60 vps : $16S$ (taille d'image : 1920 x 1080 pixels)



Fonction restreinte	Réglage	Description
Picture Control	Mode de zones AF (📖140)	Lorsque l'option Suivi du sujet est sélectionnée, le réglage Monochrome ne peut pas être défini.
	D-Lighting actif (📖144)	Lorsque vous utilisez D-Lighting actif , il est impossible de régler le Contraste manuellement.
Balance des blancs	Picture Control (📖124)	Lorsque l'option Monochrome est sélectionnée, Balance des blancs est fixé sur Automatique (normale) .
Mesure	D-Lighting actif (📖144)	Si vous utilisez D-Lighting actif , Mesure est réinitialisé sur Matricielle .
Rafale Bracketing de l'exposition	Rafale (📖133)/ Bracketing de l'exposition (📖139)/ Surimpression (📖145)	Rafale, Bracketing de l'exposition et Surimpression ne peuvent pas être utilisés simultanément.
	Retardateur (📖58)	<ul style="list-style-type: none"> • Même lorsque l'option Rafale H ou Rafale L est activée, les images ne sont pas capturées en rafale lorsque vous appuyez sur le déclencheur après le début du compte à rebours du retardateur. • Les images ne sont pas capturées en rafale même si l'option Mémoire prédéclench. est activée. • Si l'option Intervallomètre est définie, la prise de vue se termine automatiquement une fois qu'une image a été prise. • Bracketing de l'exposition ne peut pas être utilisé.
	Détecteur de sourire (📖60)	<ul style="list-style-type: none"> • Lorsque l'appareil photo détecte des visages souriants et que le déclenchement est effectué, une seule image est prise. Si l'option Intervallomètre est définie, la prise de vue se termine automatiquement une fois qu'une image a été prise. • Bracketing de l'exposition ne peut pas être utilisé.
	Qualité d'image (📖121)	Lorsque l'option RAW , RAW + Fine ou RAW + Normal est sélectionnée, il n'est pas possible d'utiliser Mémoire prédéclench. , Rafale H : 120 vps ou Rafale H : 60 vps .
	Picture Control (📖124)	Lorsque l'option Monochrome est sélectionnée, Bracketing de l'exposition ne peut pas être utilisé.
Sensibilité	Rafale (📖133)	Lorsque l'option Mémoire prédéclench. , Rafale H : 120 vps ou Rafale H : 60 vps est sélectionnée, Sensibilité est fixé sur Automatique .
	Options vidéo (📖150)	Si le mode de prise de vue est Vidéo manuel et qu'une option vidéo HS est sélectionnée dans Options vidéo , la Sensibilité est réglée sur Automatique .



Fonction restreinte	Réglage	Description
Mode de zones AF	Détecteur de sourire (📖60)	L'appareil photo prend des images à l'aide de la détection des visages indépendamment de l'option Mode de zones AF appliquée.
	Mode de mise au point (📖61)	Lorsqu'un réglage autre que Suivi du sujet est sélectionné et que l'option ▲ (infini) est sélectionnée comme mode de mise au point pour la prise de vue, l'appareil photo effectue la mise au point sur l'infini indépendamment de l'option Mode de zones AF appliquée.
	Picture Control (📖124)	Lorsque l'option Monochrome est sélectionnée, le réglage Suivi du sujet ne peut pas être défini.
	Balance des blancs (📖129)	Si l'option AF sur le sujet principal est sélectionnée et si la balance des blancs n'est pas réglée sur Automatique (normale) , l'appareil photo effectue la mise au point sur un visage ou sélectionne au moins une des neuf zones de mise au point contenant le sujet le plus proche de l'appareil photo.
Mode autofocus	Détecteur de sourire (📖60)	Lorsque le détecteur de sourire est sélectionné, le mode Autofocus fonctionne avec le réglage AF ponctuel .
	Mode de mise au point (📖61)	Lorsque ▲ (infini) est sélectionné dans le mode de mise au point, le mode Autofocus fonctionne avec le réglage AF ponctuel .
Surimpression	Qualité d'image (📖121)	Lorsque l'option RAW, RAW + Fine ou RAW + Normal est sélectionnée, il n'est pas possible d'utiliser Surimpression .
	Rafale (📖133)/ Bracketing de l'exposition (📖139)	Rafale, Bracketing de l'exposition et Surimpression ne peuvent pas être utilisés simultanément.
Réglages du moniteur	Mode de zones AF (📖140)	<ul style="list-style-type: none"> Lorsque la zone de mise au point est sélectionnée avec le réglage Manuel (ponctuel), Manuel (normal) ou Manuel (large), l'histogramme ne s'affiche pas. Lorsque Suivi du sujet est sélectionné et que le sujet a été enregistré (pendant le suivi du sujet), l'histogramme ne s'affiche pas. L'histogramme ne s'affiche pas lorsque l'option AF sur le sujet principal est sélectionnée.
Timbre dateur	Qualité d'image (📖121)	Lorsque l'option RAW, RAW + Fine ou RAW + Normal est sélectionnée, la date et l'heure ne peuvent pas être incrustées sur les images.
	Rafale (📖133)	Lorsque l'option Mémoire prédéclench., Rafale H : 120 vps ou Rafale H : 60 vps est sélectionnée, la date et l'heure ne peuvent pas être incrustées sur les images.



Fonction restreinte	Réglage	Description
Zoom numérique	Détecteur de sourire (📖60)	Lorsque le détecteur de sourire est sélectionné, le zoom numérique ne peut pas être utilisé.
	Qualité d'image (📖121)	Lorsque l'option RAW, RAW + Fine ou RAW + Normal est sélectionnée, le zoom numérique ne peut pas être utilisé.
	Mode de zones AF (📖140)	Lorsque l'option Suivi du sujet est sélectionnée, le zoom numérique ne peut pas être utilisé.
	Sélection focales fixes (📖147)	Lorsque l'option Sélection focales fixes est définie sur Activé , le zoom numérique ne peut pas être utilisé.
Son du déclencheur	Rafale (📖133)	Lorsque l'option Mémoire prédéclench., Rafale H : 120 vps ou Rafale H : 60 vps est sélectionnée, le son du déclencheur est désactivé.
	Bracketing de l'exposition (📖139)	Le son du déclencheur est désactivé.

✓ Remarques concernant le zoom numérique

- Selon le mode de prise de vue ou les réglages en cours, le zoom numérique peut ne pas être disponible (📖172).
- Lorsque le zoom numérique est activé, les options que vous pouvez sélectionner pour le mode de zones AF ou le mode de mesure sont limitées.





Fonctions de visualisation

Fonction loupe	80
Visualisation par planche d'images/Affichage en mode Calendrier	81
Visualisation et suppression d'images prises en continu (séquence)	82
Édition d'images (images fixes)	83



Fonction loupe

Positionnez la commande de zoom sur **T** (fonction loupe ) en mode de visualisation plein écran () pour effectuer un zoom avant sur l'image.

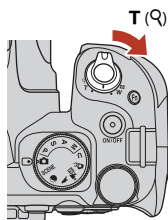

Visualisation plein écran

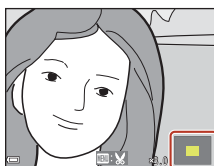

L'image est agrandie.

Repère de la position d'affichage



- Vous pouvez modifier le facteur de zoom en positionnant la commande de zoom sur **W** () ou **T** (). Le zoom peut aussi être réglé en tournant la molette de commande.
- Pour visualiser une zone différente de l'image, appuyez sur les touches  du sélecteur multidirectionnel.
- Si vous visualisez une image prise avec la fonction de détection des visages ou de détection des animaux domestiques, l'appareil photo effectue un zoom avant sur le visage détecté au moment de la prise de vue (sauf lors de la visualisation d'images prises avec l'option **Rafale** ou **Bracketing de l'exposition**). Pour effectuer un zoom avant sur une zone de l'image ne contenant aucun visage, réglez le facteur de zoom puis appuyez sur .
- Lorsqu'une image zoomée est affichée, appuyez sur  pour revenir au mode de visualisation plein écran.

Recadrage d'images







Lorsqu'une image zoomée est affichée, appuyez sur **MENU** pour recadrer l'image et inclure uniquement la partie visible puis l'enregistrer dans un fichier distinct (88).

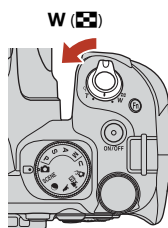

Visualisation par planche d'images/Affichage en mode Calendrier

Positionnez la commande de zoom sur **W** (visualisation par planche d'images ) en mode de visualisation plein écran (27) pour afficher les images en tant qu'images.



- Vous pouvez modifier le nombre d'images affichées en positionnant la commande de zoom sur **W** () ou **T** ()
- Lorsque vous utilisez le mode de visualisation par planche d'images, utilisez les touches  du sélecteur multidirectionnel ou tournez-le pour sélectionner une image, puis appuyez sur  pour afficher cette image en mode de visualisation plein écran.
- Lorsque vous utilisez le mode Calendrier, utilisez les touches  du sélecteur multidirectionnel ou tournez-le pour sélectionner une date, puis appuyez sur  pour afficher les images prises à cette date.

Remarques concernant l'affichage en mode Calendrier

Les images prises lorsque la date de l'appareil photo n'est pas définie sont traitées comme des images prises le 1er janvier 2018.



Visualisation et suppression d'images prises en continu (séquence)

Visualisation des images d'une séquence

Les images prises en rafale sont enregistrées sous la forme d'une séquence.

La première image d'une séquence est utilisée comme l'image représentative pour représenter la séquence lorsque vous utilisez le mode de visualisation plein écran ou le mode de visualisation par planche d'images (réglage par défaut).

Pour afficher chaque image de la séquence individuellement, appuyez sur **OK**.

Après avoir appuyé sur **OK**, les opérations décrites ci-dessous sont disponibles.

- Pour afficher l'image précédente ou suivante, tournez le sélecteur multidirectionnel ou appuyez sur **◀▶**.
- Pour afficher les images qui ne sont pas incluses dans la séquence, appuyez sur **▲** pour revenir à l'affichage de l'image représentative.
- Pour afficher les images d'une séquence sous la forme d'images, ou pour les visualiser dans un diaporama, définissez **Options affich. séquence** (📖160) sur **Chaque image** dans le menu visualisation.



☑ Options affich. séquence

- Les images prises en continu avec des appareils photo autres que cet appareil photo ne peuvent pas être affichées dans une séquence.
- Si le nombre de séquences stockées sur la carte mémoire de l'appareil photo est supérieur à 1 000, les images capturées par la suite ne pourront pas être affichées sous forme de séquences. Pour continuer à prendre des images dans des séquences, vous devez soit effacer les séquences que vous ne souhaitez pas conserver, soit remplacer la carte mémoire. Cependant, même si vous effacez des séquences, les images non incluses dans une séquence lors de la capture ne pourront pas être affichées sous forme de séquence.

📝 Options du menu visualisation disponibles avec l'affichage séquentiel

- Lorsque vous visualisez les images d'une séquence en mode de visualisation plein écran, appuyez sur **MENU** pour sélectionner les fonctions dans le menu visualisation (📖118).
- Si vous appuyez sur **MENU** lorsqu'une image représentative est affichée, les réglages suivants peuvent être appliqués à toutes les images de la séquence :
 - Marquer pour le transfert, Protéger



Suppression des images d'une séquence

Lorsque vous appuyez sur la commande  (effacer) pour des images d'une séquence, les images qui sont effacées varient en fonction du mode d'affichage des séquences.

- Lorsque l'image représentative est affichée :
 - **Image actuelle** : toutes les images de la séquence affichée sont effacées.
 - **Effacer la sélection** : lorsqu'une image représentative est sélectionnée sur l'écran de suppression des images sélectionnées (115), toutes les images de cette séquence sont supprimées.
 - **Toutes les images** : toutes les images sur la carte mémoire sont effacées.
- Lorsque les images d'une séquence sont affichées en mode de visualisation plein écran :
 - **Image actuelle** : l'image en cours d'affichage est supprimée.
 - **Effacer la sélection** : les images sélectionnées dans la séquence sont supprimées.
 - **Toute la séquence** : toutes les images de la séquence affichée sont effacées.

Édition d'images (images fixes)

Avant d'éditer des images

Vous pouvez facilement éditer des images sur cet appareil photo. Les copies éditées sont enregistrées dans des fichiers distincts.



Les copies éditées sont enregistrées avec la même date et heure de prise de vue que la photo d'origine.

Restrictions concernant l'édition d'images

- Les images RAW et les images capturées en mode panoramique simplifié ne peuvent pas être modifiées.
- Vous pouvez éditer une image JPEG 10 fois maximum. Une image fixe créée en éditant une vidéo peut être éditée jusqu'à 9 fois.
- Il se peut que vous ne puissiez pas éditer des images d'une certaine taille ou avec certaines fonctions d'édition.



Retouche rapide : amélioration du contraste et de la saturation



Appuyez sur  (mode de visualisation) → Sélectionnez une image → commande MENU → Retouche rapide → commande 

Utilisez les touches ▲▼ du sélecteur multidirectionnel pour sélectionner le niveau d'effet souhaité et appuyez sur .

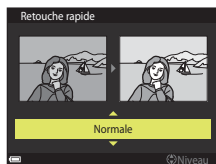
- La version éditée s'affiche à droite.
- Pour quitter sans enregistrer la copie, appuyez sur ◀.



D-Lighting : amélioration de la luminosité et du contraste



Appuyez sur  (mode de visualisation) → Sélectionnez une image → commande MENU → D-Lighting → commande 

Utilisez les touches ▲▼ du sélecteur multidirectionnel pour sélectionner le niveau d'effet souhaité et appuyez sur .

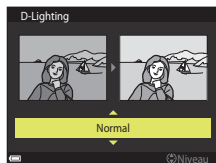
- La version éditée s'affiche à droite.
- Pour quitter sans enregistrer la copie, appuyez sur ◀.





Maquillage : adoucissement des tons chair

Appuyez sur  (mode de visualisation) → Sélectionnez une image → commande **MENU** → Maquillage → commande 

- 1** Utilisez les touches ▲▼ du sélecteur multidirectionnel pour choisir le niveau d'effet souhaité et appuyez sur .

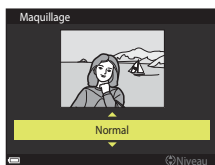
- Pour quitter sans enregistrer la copie, appuyez sur .



- 2** Prévisualisez le résultat et appuyez sur .

- Un zoom avant est effectué sur le visage édité.
- Lorsque plusieurs visages ont été édité, appuyez sur  pour passer d'un visage à l'autre.
- Pour modifier le niveau d'effet, appuyez sur **MENU** et revenez à l'étape 1.
- Une copie éditée est créée.

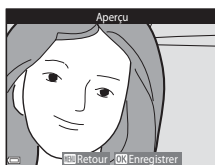



Remarques concernant la fonction Maquillage

- Les tons chair peuvent être améliorés pour 12 visages au maximum, en commençant par celui le plus proche du centre de la vue, puis en allant vers les bords.
- Selon l'orientation des visages, ou la luminosité des visages, l'appareil photo risque de ne pas pouvoir détecter les visages de façon précise, ou la fonction Maquillage risque de ne pas fonctionner comme prévu.
- Si aucun visage n'est détecté, un avertissement s'affiche et l'écran retourne au menu visualisation.



Filtres : application des effets d'un filtre numérique

Appuyez sur  (mode de visualisation) → Sélectionnez une image → commande MENU → Filtres → commande 

Option	Description
Portrait adouci	Permet de rendre l'arrière-plan de sujets humains flou. Si aucun sujet humain n'est détecté, laissez la mise au point sur la zone au centre de la vue et rendez floue la zone qui l'entoure.
Couleur sélective	Permet de conserver uniquement la couleur d'image sélectionnée et de rendre les autres couleurs en noir et blanc.
Filtre étoiles	Permet de produire des rayons lumineux qui émanent d'objets lumineux, comme les reflets du soleil ou l'éclairage urbain. Idéal pour les scènes de nuit.
Fisheye	Permet de créer des photos qui semblent avoir été prises avec un objectif fisheye. Idéal pour les images prises en mode Macro.
Effet miniature	Permet de créer des images ressemblant à des photos en gros plan d'un diorama. Idéal pour les images prises en plongée depuis un endroit élevé, avec le sujet principal se trouvant vers le centre de la vue.
Peinture	Permet de créer des images recréant l'atmosphère de peintures.
Effet de vignetage	Permet de diminuer l'intensité de la lumière en périphérie du centre vers les bords d'une image.
Illustration photo	Permet d'augmenter la netteté des contours et de réduire le nombre de couleurs pour créer des images recréant l'atmosphère d'illustrations.
Portrait (couleur + N&B)	Permet de rendre les couleurs de l'arrière-plan de sujets humains en noir et blanc. Si aucun sujet humain n'est détecté, conservez les couleurs de la zone au centre de la vue et rendez la zone qui l'entoure en noir et blanc.

1 Utilisez les touches ▲▼ du sélecteur multidirectionnel pour choisir l'effet de filtre souhaité et appuyez sur .

- Lorsque des effets autres que **Couleur sélective** sont sélectionnés, passez à l'étape 3.

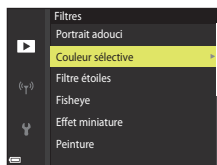

- 2 Utilisez ▲▼ pour sélectionner la couleur à conserver et appuyez sur **OK**.

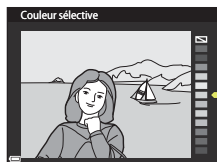

- 3 Prévisualisez le résultat et appuyez sur **OK**.

- Une copie éditée est créée.
- Pour quitter sans enregistrer la copie, appuyez sur ◀.

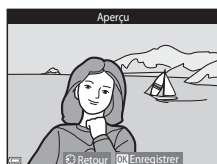

Mini-photo : réduction de la taille d'une image

Appuyez sur **▶** (mode de visualisation) → Sélectionnez une image → commande **MENU** → Mini-photo → commande **OK**

- 1 Utilisez les touches ▲▼ du sélecteur multidirectionnel pour sélectionner la taille de copie souhaitée et appuyez sur **OK**.

- Lorsque le format de l'image est 16:9, la taille d'image est fixée à **640x360**. Appuyez sur **OK** pour passer à l'étape 2.

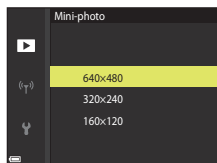

- 2 Sélectionnez **Oui**, puis appuyez sur **OK**.

- Une copie éditée est créée (taux de compression de 1:8 environ).



✓ Remarques concernant la fonction Mini-photo

Lorsque le format de l'image est 3:2 ou 1:1, l'image ne peut pas être éditée.



Recadrage : création d'une copie recadrée

1 Tournez la commande de zoom pour agrandir l'image (📖80).

2 Réglez l'image de façon à ce que seule la partie à conserver soit affichée, puis appuyez sur la commande **MENU** (menu).

- Positionnez la commande de zoom sur **T** (🔍) ou **W** (📐) pour régler le facteur d'agrandissement. Définissez un facteur d'agrandissement auquel **100%** s'affiche.
- Utilisez les touches ▲▼◀▶ du sélecteur multidirectionnel pour faire défiler jusqu'à la partie de l'image à afficher.



3 Vérifiez l'image et appuyez sur **OK**.

- Pour modifier la partie à conserver, revenez à l'étape 2 en appuyant sur ◀.
- Pour quitter sans enregistrer l'image recadrée, appuyez sur la commande **MENU**.

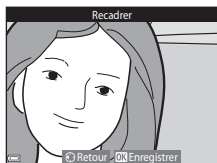

4 Sélectionnez **Oui**, puis appuyez sur **OK**.

- Une copie éditée est créée.



✓ Remarques concernant le recadrage

Les images prises avec la fonction panoramique simplifié ne peuvent pas être éditées.

📎 Taille d'image

- Le format (horizontal sur vertical) de la copie recadrée est identique à l'original.
- Lorsque la taille d'image de la copie recadrée est 320 x 240 ou moins, l'image s'affiche avec une taille inférieure pendant la visualisation.



Vidéos

Opérations de base d'enregistrement de vidéos et de visualisation de vidéos	90
Prise d'images fixes pendant l'enregistrement de vidéos	93
Vidéo manuel (réglage de l'exposition pour l'enregistrement vidéo)	94
Prise de clips/intervalle	96
Enregistrement de vidéo Super accéléré	98
Opérations pendant la lecture d'une vidéo	99
Édition de vidéos	100



Opérations de base d'enregistrement de vidéos et de visualisation de vidéos

1 Affichez l'écran de prise de vue.

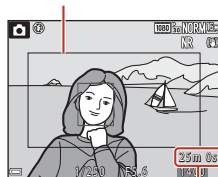

- Vérifiez la durée d'enregistrement de vidéo restante (📖91, 150).
- Il est recommandé d'afficher le cadre vidéo indiquant la zone qui sera enregistrée dans une vidéo (📖91).

Cadre vidéo



Durée d'enregistrement de vidéo restante

2 Appuyez sur la commande (📹 enregistrement vidéo) pour démarrer l'enregistrement de vidéo.

- L'appareil photo effectue la mise au point sur le sujet situé au centre de la vue.
- Appuyez sur  pour interrompre l'enregistrement, et appuyez de nouveau sur  pour reprendre l'enregistrement (sauf lorsqu'une option vidéo HS est sélectionnée dans **Options vidéo**). L'enregistrement se termine automatiquement s'il reste interrompu pendant environ cinq minutes.
- Vous pouvez prendre une image fixe en appuyant sur le déclencheur pendant que vous enregistrez une vidéo (📖93).

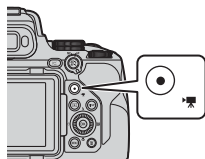

3 Appuyez de nouveau sur la commande (📹 enregistrement vidéo) pour mettre fin à l'enregistrement.

4 Sélectionnez une vidéo en mode de visualisation plein écran et appuyez sur pour la lire.

- Une image avec une icône des options vidéo est une vidéo.

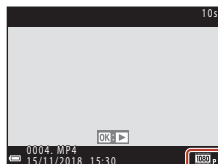

Options vidéo



Cadre vidéo

- Appuyez sur la commande **DISP** pour afficher le cadre vidéo (📖8). Vérifiez l'espace d'une vidéo dans un cadre avant de lancer l'enregistrement.
- La zone qui est enregistrée dans une vidéo varie en fonction des réglages de **Options vidéo, VR électronique** ou autre dans le menu vidéo.

Mise au point

- La mise au point peut être réglée pendant l'enregistrement d'une vidéo de la façon suivante en fonction du réglage **Mode autofocus** (📖153) du menu vidéo.
 - **AF-S AF ponctuel** (réglage par défaut) : la mise au point est mémorisée lorsque l'enregistrement de la vidéo commence. Pour utiliser la fonction Autofocus pendant l'enregistrement d'une vidéo, appuyez sur la touche ◀ du sélecteur multidirectionnel.
 - **AF-F AF permanent** : la mise au point est réglée de façon répétée même pendant l'enregistrement d'une vidéo. La commande permettant de mémoriser la mise au point dépend de la façon dont **Bouton mémo. expo./AF** (📖175) est paramétré dans le menu configuration. Lorsque l'option **Mémorisation expo/AF** ou **Mémorisation AF seulem.** est sélectionnée, appuyez sur la commande AE-L/AF-L (📖5) lors de l'enregistrement vidéo pour mémoriser la mise au point. Pour annuler la mémorisation, appuyez de nouveau sur la commande AE-L . Lorsque l'option **Mémorisation expo. seule** ou **Mémo. expo. (temporisée)** est sélectionnée, appuyez sur la touche ◀ du sélecteur multidirectionnel lors de l'enregistrement vidéo pour mémoriser la mise au point. Pour annuler la mémorisation, appuyez de nouveau sur la touche ◀.
- Lorsque le sélecteur du mode de mise au point est positionné sur **MF** (mise au point manuelle), la mise au point peut être réglée, lors de l'enregistrement de vidéos, en tournant le sélecteur multidirectionnel ou la bague de réglage.

Exposition

La commande permettant de mémoriser l'exposition dépend de la façon dont **Bouton mémo. expo./AF** (📖175) est paramétré dans le menu configuration. Lorsque l'option **Mémorisation expo/AF, Mémorisation expo. seule** ou **Mémo. expo. (temporisée)** est sélectionnée, appuyez sur la commande AE-L (AE-L/AF-L) (📖5) lors de l'enregistrement vidéo pour mémoriser l'exposition. Pour annuler la mémorisation, appuyez de nouveau sur la commande AE-L . Lorsque l'option **Mémorisation AF seulem.** est sélectionnée, appuyez sur la touche ▶ du sélecteur multidirectionnel lors de l'enregistrement vidéo pour mémoriser l'exposition. Pour annuler la mémorisation, appuyez de nouveau sur ▶.

Durée d'enregistrement maximale de la vidéo

Les fichiers vidéo individuels doivent avoir une durée maximale de 29 minutes, même en cas d'espace libre suffisant sur la carte mémoire pour un enregistrement plus long. La taille maximale d'un fichier vidéo est limitée à 4 Go. Lors de l'enregistrement d'une vidéo d'une durée supérieure à six minutes environ à une taille d'image/cadence de prise de vue de **2160/30p** (4K UHD) ou d'une durée supérieure à sept minutes environ à une taille d'image/cadence de prise de vue de **2160/25p** (4K UHD), plusieurs fichiers sont créés si la taille du fichier de la vidéo enregistrée dépasse 4 Go et les fichiers ne peuvent pas être lus en continu (📖150).

- La durée maximale pour une seule vidéo s'affiche sur l'écran de prise de vue.
- L'enregistrement risque de s'arrêter avant que la limite ne soit atteinte si la température de l'appareil photo augmente.
- La durée réelle d'enregistrement restante peut varier en fonction du contenu de la vidéo, du mouvement du sujet, ou du type de carte mémoire.



- Il est recommandé d'utiliser des cartes mémoire ayant une vitesse de transfert SD de classe 6 ou davantage lorsque vous enregistrez des vidéos (si vous enregistrez des vidéos 4K UHD à une taille d'image/cadence de prise de vue de **2160/30p** ou **2160/25p**, il est recommandé d'utiliser des cartes UHS de classe 3 ou davantage). L'enregistrement de la vidéo peut s'interrompre brusquement si vous utilisez une carte mémoire ayant une vitesse de transfert plus faible.

Température de l'appareil photo

- L'appareil photo peut chauffer lors de l'enregistrement de vidéos pendant une période prolongée ou lorsque l'appareil photo est utilisé dans un milieu avec des températures élevées.
- Si l'intérieur de l'appareil photo devient très chaud lors de l'enregistrement de vidéos, l'enregistrement s'arrête automatiquement. La durée restante jusqu'à l'arrêt de l'enregistrement (🕒 10s) s'affiche.
Après l'arrêt de l'enregistrement, l'appareil photo s'éteint.
Laissez l'appareil photo éteint jusqu'à ce qu'il ait refroidi.

Remarques concernant l'enregistrement de vidéos

Remarques concernant l'enregistrement d'images ou de vidéos

L'indicateur du nombre de vues restantes ou l'indicateur de la durée d'enregistrement restante clignote lorsque des images ou des vidéos sont en cours de sauvegarde. **N'ouvrez pas le volet du logement pour accumulateur/carte mémoire et ne retirez pas l'accumulateur ou la carte mémoire** lorsqu'un indicateur clignote. Vous risquez de perdre des données ou d'endommager l'appareil photo ou la carte mémoire.

Remarques concernant les vidéos enregistrées

- Le son de la bague de réglage, de la commande de zoom, du zoom, de l'autofocus, de la réduction de la vibration et de la commande d'ouverture en cas de changement de luminosité peut être enregistré.
- Les phénomènes suivants peuvent être observés sur l'écran lorsque vous enregistrez des vidéos. Ces phénomènes sont sauvegardés dans les vidéos enregistrées.
 - Un effet de bande peut apparaître sur les images sous certaines lumières de type éclairage fluorescent, à vapeur de mercure ou à vapeur de sodium.
 - Les sujets qui traversent rapidement le cadre (comme un train ou une voiture) peuvent apparaître déformés.
 - Le cadre peut être entièrement déformé lorsque l'appareil photo est déplacé.
 - L'éclairage ou d'autres zones lumineuses peuvent laisser des images résiduelles lorsque l'appareil photo est déplacé.
- Selon la distance qui sépare le sujet de l'appareil photo ou la quantité de zoom appliquée, les sujets présentant des formes répétitives (tissus, fenêtres à croisillons, etc.) peuvent apparaître avec des bandes de couleur lors de l'enregistrement et de la lecture de la vidéo. Ceci se produit lorsque les formes sur le sujet et la disposition du capteur d'image interfèrent l'une avec l'autre ; il ne s'agit pas d'un dysfonctionnement.

Remarques concernant la fonction Autofocus pendant l'enregistrement de vidéos



L'autofocus peut ne pas fonctionner correctement (📖65). Dans ce cas, effectuez une mise au point à l'aide de la mise au point manuelle (📖67) ou procédez comme suit :

1. Réglez **Mode autofocus** dans le menu vidéo sur **AF ponctuel** (réglage par défaut) avant de démarrer l'enregistrement de la vidéo.
2. Cadrez un autre sujet—positionné à la même distance de l'appareil photo que le sujet souhaité—au centre de la vue, appuyez sur la commande  pour démarrer l'enregistrement, puis modifiez la composition.







Prise d'images fixes pendant l'enregistrement de vidéos

Si vous appuyez sur le déclencheur jusqu'en fin de course pendant que vous enregistrez une vidéo, une vue est sauvegardée en tant qu'image fixe (image JPEG). L'enregistrement vidéo continue pendant la sauvegarde de l'image fixe.

- Une image fixe peut être capturée lorsque  s'affiche sur l'écran. Lorsque  s'affiche, vous ne pouvez pas sauvegarder d'image fixe.
- La taille de l'image fixe capturée est déterminée par la taille d'image de la vidéo (150).



✓ Remarques concernant la prise d'images fixes pendant l'enregistrement d'une vidéo

- Les images fixes ne peuvent pas être sauvegardées pendant l'enregistrement d'une vidéo dans les situations suivantes :
 - Lorsque l'enregistrement d'une vidéo est interrompu
 - Lorsque la durée de la vidéo restante est inférieure à cinq secondes
 - Lorsque **Options vidéo** (150) est réglé sur Vidéo HS
- Lorsque l'option **Qualité d'image** (121) du menu prise de vue est réglée sur **RAW** ou **RAW + Fine**, une image fixe est capturée au format **Fine**. Lorsque l'option **Qualité d'image** est réglée sur **RAW + Normal**, l'image fixe est capturée au format **Normal**.
- Vous pouvez sauvegarder jusqu'à 20 images fixes lors de l'enregistrement d'une seule vidéo lorsque **Options vidéo** est réglé sur 2160/30p ou 2160/25p. Les images fixes sont capturées au format **Fine**.
- La sauvegarde des images peut prendre un certain temps après la prise de vue.
- Les vues d'une vidéo enregistrées lors de la prise d'une image fixe risquent de ne pas être lues facilement.
- Les sons émis lors du déclenchement peuvent être audibles dans la vidéo enregistrée lors de la sauvegarde d'une image fixe.
- Si l'appareil photo bouge lors du déclenchement, l'image peut être floue.



Vidéo manuel (réglage de l'exposition pour l'enregistrement vidéo)

En mode Vidéo manuel, vous pouvez utiliser le réglage Auto à priorité ouverture ou Manuel pour définir l'exposition (vitesse d'obturation et ouverture) lors de l'enregistrement de vidéos.

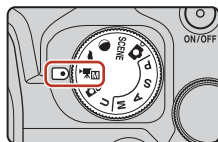

Auto priorité ouverture (réglage par défaut)	Lorsque l'ouverture est définie, l'appareil photo détermine automatiquement la vitesse d'obturation. Vous pouvez changer l'ouverture pour effectuer une parfaite mise au point sur le sujet, le premier plan et l'arrière-plan ou obtenir intentionnellement un arrière-plan flou.
Manuel	Permet de régler à la fois la vitesse d'obturation et l'ouverture.

- 1 Appuyez sur la commande **MENU**, sélectionnez **Mode d'exposition** dans le menu Mode vidéo manuel, puis appuyez sur la commande **OK**.

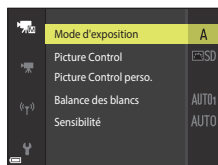

- 2 Sélectionnez **Auto priorité ouverture** ou **Manuel**, puis appuyez sur la commande **OK**.

- Configurez les réglages **Picture Control**, **Picture Control perso.**, **Balance des blancs** ou **Sensibilité** en fonction des exigences et des conditions de prise de vue.

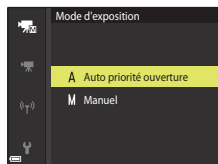

- 3 Appuyez sur la commande **MENU** pour afficher l'écran de prise de vue.
- 4 Réglez l'exposition.
 - Tournez la molette de commande pour régler la vitesse d'obturation. Tournez le sélecteur multidirectionnel pour définir l'ouverture.





5 Appuyez sur la commande (enregistrement vidéo) pour démarrer l'enregistrement.

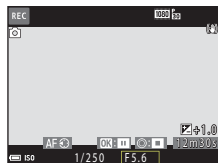

- La vitesse d'obturation ou l'ouverture peut également être définie pendant l'enregistrement vidéo (sauf si une option vidéo HS est sélectionnée dans **Options vidéo**).
- Pour capturer une image fixe en cours d'enregistrement vidéo, appuyez sur le déclencheur jusqu'en fin de course (93).



Remarques concernant le mode Vidéo manuel

- En mode Vidéo manuel, vous ne pouvez pas prendre une image fixe si vous appuyez sur le déclencheur avant d'appuyer sur la commande .
- En mode Vidéo manuel, il n'est pas possible de régler la mise au point même en enfonçant le déclencheur à mi-course avant de commencer l'enregistrement vidéo. Pour régler la mise au point avant de commencer l'enregistrement vidéo, réglez **Mode autofocus** (153) dans le menu vidéo sur **AF permanent** ou utilisez la mise au point manuelle (67).





Remarques concernant la sensibilité

- En mode Vidéo manuel, la plus petite sensibilité sélectionnable est ISO 125.
- Quand **Manuel** est sélectionné comme **Mode d'exposition** en mode Vidéo manuel et que la **Sensibilité** (137) est réglée sur **Automatique, 125 à 400 ISO** ou **125 à 800 ISO**, la Sensibilité est fixée sur ISO 125.
- Lorsqu'une option vidéo HS est sélectionnée dans **Options vidéo** (150), la sensibilité est réglée sur **Automatique**.

Vitesse d'obturation

Quand le réglage de la vitesse d'obturation est proche de la cadence de prise de vue, le mouvement paraît plus régulier.

Fonctions configurables en mode Vidéo manuel

- Retardateur (58)
- Mode de mise au point (61)
- Correction d'exposition (69)
- Menu Mode vidéo manuel (149)
- Menu Vidéo (150)







Prise de clips/intervalle

L'appareil photo peut prendre automatiquement des images fixes à un intervalle spécifié pour créer des clips/intervalles d'environ 10 secondes.

- Lorsque l'option **Cadence de prise de vue** du menu vidéo est définie sur **30 vps (30p/60p)**, 300 images sont prises et enregistrées avec **1080/30p**. Lorsqu'elle est définie sur **25 vps (25p/50p)**, 250 images sont prises et enregistrées avec **1080/25p**.

Positionnez le sélecteur de mode sur **SCENE** → commande **MENU** →  Vidéo accélérée → commande **OK**

Type (durée de prise de vue requise)	Intervalle de temps	
	30 vps (30p/60p)	25 vps (25p/50p)
 Paysage urbain (10 min) ¹ (réglage par défaut)	2 s	2,4 s
 Paysage (25 minutes) ¹	5 s	6 s
 Coucher de soleil (50 min) ¹	10 s	12 s
 Ciel nocturne (150 min) ²	30 s	36 s
 Filés d'étoiles (150 min) ³	30 s	36 s

¹ L'appareil photo effectue la mise au point au centre de la vue.

² À utiliser lors de l'enregistrement du déplacement des étoiles.

³ Le déplacement des étoiles apparaît sous la forme de lignes de lumière en raison du traitement des images.

- Utilisez les touches ▲▼ du sélecteur multidirectionnel pour sélectionner un type, et appuyez sur **OK**.

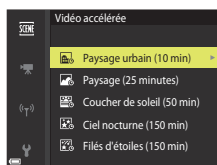

- Indiquez si vous souhaitez ou non fixer l'exposition (luminosité), puis appuyez sur **OK** (sauf pour les modes Ciel nocturne et Filés d'étoiles).

- Lorsque l'option **Mémo. expo. activée** est sélectionnée, l'exposition utilisée pour la première image est utilisée pour toutes les images. En cas de changements de luminosité considérables au crépuscule, l'option **Mémo. expo. désactivée** est recommandée.

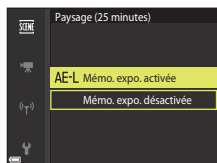

3 Utilisez un trépied pour stabiliser l'appareil photo.

- Consultez la section « Utilisation d'un trépied » (📖23) lorsque vous utilisez un trépied.

4 Appuyez sur le déclencheur pour prendre la première photo.

- Réglez la correction de l'exposition (📖69) avant de prendre la première image (si vous utilisez **Ciel nocturne (150 min)** ou **Filés d'étoiles (150 min)**, il n'est pas possible d'utiliser la correction de l'exposition). La correction de l'exposition ne peut pas être modifiée après la prise de la première image. La mise au point et la teinte sont fixées à la prise de la première image.
- Pour prendre des images des étoiles, il est recommandé d'utiliser la mise au point manuelle (📖67).
- La fonction Extinction auto est désactivée pendant la prise de vue (📖176).
- Le déclenchement s'effectue automatiquement pour la deuxième image et les suivantes.
- L'écran peut s'éteindre lorsque l'appareil photo ne prend pas d'images.
- La prise de vue se termine automatiquement lorsque 300 ou 250 images sont prises.
- Appuyez sur la commande **OK** pour mettre fin à la prise de vue avant que la durée de prise de vue requise soit écoulée et créer une vidéo accélérée.
- Le son et les images fixes ne peuvent pas être enregistrés.

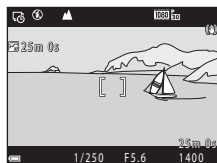

✓ Remarques concernant la fonction Clip/intervalle

- Ne remplacez pas la carte mémoire tant que la prise de vue n'est pas terminée.
- Utilisez un accumulateur suffisamment chargé pour éviter que l'appareil photo ne s'éteigne de façon inattendue.
- Vous ne pouvez pas enregistrer de clips/intervalle en appuyant sur la commande **▶**.
- Veillez à ne pas déplacer le sélecteur de mode sur un autre réglage tant que la prise de vue n'est pas terminée.



Enregistrement de vidéo Super accéléré

L'appareil photo enregistre des vidéos et les sauvegarde en accéléré ($\frac{1080}{60}$ **1080/30p** ou $\frac{1080}{25}$ **1080/25p**). Utilisez cette option pour enregistrer une vidéo tout en déplaçant l'appareil photo. L'appareil photo compresse la durée des changements dans le sujet et enregistre la vidéo.

Positionnez le sélecteur de mode sur **SCENE** → commande **MENU** →  Vidéo Super accéléré → commande **OK**

1 Utilisez les touches ▲▼ du sélecteur multidirectionnel pour choisir une vitesse de lecture, puis appuyez sur **OK**.

- Avec le réglage par défaut de **2x**, une vidéo d'une durée d'enregistrement de deux minutes est lue en tant que vidéo d'une minute.
- Si la durée d'enregistrement d'un fichier vidéo individuel dépasse 29 minutes, l'enregistrement s'arrête automatiquement.

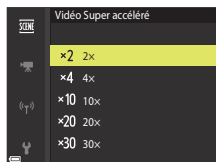

2 Appuyez sur la commande (enregistrement vidéo) pour démarrer l'enregistrement.



- Vous pouvez vérifier la durée d'enregistrement et la durée de lecture sur l'écran.
- Il est recommandé d'afficher le cadre vidéo indiquant la zone qui sera enregistrée dans une vidéo (, 91).
- Le son n'est pas enregistré.



Durée d'enregistrement

Durée de lecture

Prise de vue d'images fixes

- Il est possible de prendre une image fixe ($\frac{1920}{24}$ (1920 × 1080 pixels)) en appuyant sur le déclencheur avant d'appuyer sur la commande  (enregistrement vidéo).
- Vous pouvez prendre des images fixes pendant l'enregistrement de vidéos (, 93).



Opérations pendant la lecture d'une vidéo

Pour régler le volume, déplacez la commande de zoom pendant la lecture d'une vidéo (📖2).

Tournez le sélecteur multidirectionnel ou la molette de commande pour effectuer une avance ou un retour rapide.



Les commandes de lecture sont affichées sur l'écran. Les opérations répertoriées ci-dessous peuvent être effectuées en utilisant les touches ◀▶ du sélecteur multidirectionnel pour choisir une commande, puis en appuyant sur OK.



Fonction	Icône	Description	
Retour rapide	◀◀	Maintenez la commande OK enfoncée pour rembobiner la vidéo.	
Avance rapide	▶▶	Maintenez la commande OK enfoncée pour une avance rapide de la vidéo.	
Pause		Suspend la lecture. Les opérations répertoriées ci-dessous peuvent être effectuées lorsque la lecture est interrompue.	
		◀	Reculé la vidéo d'une vue. Maintenez la commande OK enfoncée pour rembobiner la vidéo en continu.*
		▶	Avance la vidéo d'une vue. Maintenez la commande OK enfoncée pour avancer la vidéo en continu.*
		▶	Reprend la lecture.
		📄	Extrait la séquence souhaitée d'une vidéo et l'enregistre dans un fichier distinct.
Arrêt	■	Extrait une seule vue d'une vidéo et l'enregistre en tant qu'image fixe.	
		Permet de revenir en mode de visualisation plein écran.	

* La vidéo peut également être avancée ou reculée d'une vue en tournant le sélecteur multidirectionnel ou la molette de commande.



Édition de vidéos

Lorsque vous éditez des vidéos, utilisez un accumulateur suffisamment chargé pour éviter que l'appareil photo ne s'éteigne pendant l'édition.

Extraction de la séquence souhaitée d'une vidéo uniquement

Vous pouvez sauvegarder la séquence souhaitée d'une vidéo enregistrée dans un fichier distinct.

1 Lisez la vidéo souhaitée et suspendez au point de début de la séquence à extraire (📖99).

2 Utilisez les touches ◀▶ du sélecteur multidirectionnel pour choisir la commande 📄, puis appuyez sur Ⓞ.

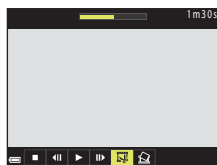

3 Utilisez ▲▼ pour sélectionner la commande 📄 (Choisir le début).

- Utilisez ◀▶ ou tournez la molette de commande pour déplacer la position de début.
- Pour annuler l'édition, sélectionnez ↶ (Retour), et appuyez sur Ⓞ.

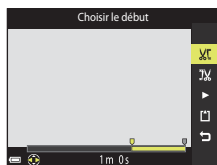

4 Utilisez ▲▼ pour sélectionner la commande 📄 (Choisir la fin).

- Utilisez ◀▶ ou tournez la molette de commande pour déplacer la position de fin.
- Pour prévisualiser la partie spécifiée, utilisez ▲▼ pour sélectionner ▶ et appuyez sur Ⓞ. Appuyez de nouveau sur Ⓞ pour arrêter la prévisualisation.

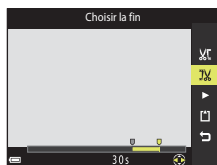

5 Utilisez ▲▼ pour sélectionner (Enregistrer) et appuyez sur .

- Suivez les instructions à l'écran pour enregistrer la vidéo.







Remarques concernant l'extraction de vidéos



- Une vidéo créée par édition ne peut pas être éditée de nouveau.
- La partie réelle coupée d'une vidéo peut être légèrement différente de la partie sélectionnée à l'aide des repères de début et de fin.
- Les vidéos ne peuvent pas être coupées pour durer moins de deux secondes.

Enregistrement d'une vue extraite d'une vidéo en tant qu'image fixe

La vue souhaitée d'une vidéo enregistrée peut être extraite et sauvegardée en tant qu'image fixe.

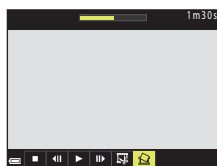
- Suspendez la lecture d'une vidéo et affichez la vue à extraire ()99).
- Utilisez les touches  du sélecteur multidirectionnel pour choisir la commande  et appuyez sur .



- Sélectionnez **Oui** lorsqu'un écran de confirmation s'affiche, et appuyez sur  pour enregistrer l'image.
- L'image fixe est sauvegardée avec la qualité d'image définie sur **Normal**. La taille d'image est déterminée par la taille d'image de la vidéo d'origine (150).

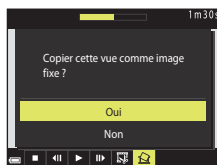

Restrictions concernant l'extraction d'images fixes

Vous ne pouvez pas extraire d'images fixes d'une vidéo enregistrée avec une option vidéo HS.



Connexion de l'appareil photo à un téléviseur, une imprimante ou un ordinateur

Utilisation d'images	103
Affichage des images sur un téléviseur.....	104
Impression d'images sans utiliser d'ordinateur	105
Transfert d'images vers l'ordinateur (NX Studio)	109



Utilisation d'images

Outre l'application SnapBridge qui vous permet de profiter des images enregistrées, vous pouvez également utiliser les images de diverses manières en connectant l'appareil photo aux périphériques décrits ci-dessous.

Affichage des images sur un téléviseur



Vous pouvez afficher les images et les vidéos de l'appareil photo sur un téléviseur.

Méthode de connexion : raccordez un câble HDMI vendu dans le commerce à la prise d'entrée HDMI du téléviseur.

Impression d'images sans utiliser d'ordinateur



Si vous connectez l'appareil photo à une imprimante compatible PictBridge, vous pouvez imprimer des images sans utiliser d'ordinateur.

Méthode de connexion : raccordez l'appareil photo directement au port USB de l'imprimante à l'aide du câble USB.

Transfert d'images vers l'ordinateur (NX Studio)



Vous pouvez transférer des images et des vidéos sur un ordinateur pour les visualiser et les éditer.

Méthode de connexion : raccordez l'appareil photo au port USB de l'ordinateur à l'aide du câble USB.

- Avant la connexion à un ordinateur, installez NX Studio sur l'ordinateur.

✓ Remarques concernant la connexion des câbles à l'appareil photo

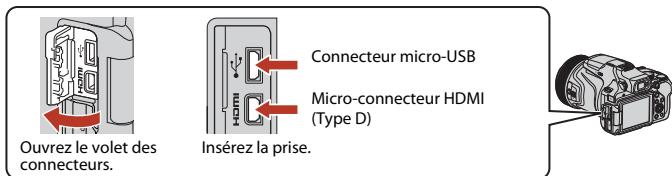

- Assurez-vous que l'appareil photo est éteint avant de connecter ou de déconnecter les câbles. Vérifiez la forme et le sens des fiches et n'introduisez pas ou ne retirez pas les fiches en biais.
- Assurez-vous que l'accumulateur de l'appareil photo est suffisamment chargé. Si vous utilisez l'adaptateur secteur EH-5b/EH-5c et le connecteur d'alimentation EP-5C (les deux étant disponibles séparément), vous pouvez alimenter cet appareil photo directement sur le secteur. N'utilisez, en aucun cas, un adaptateur secteur autre que le modèle EH-5b/EH-5c. Le non-respect de cette consigne de sécurité pourrait entraîner une surchauffe et endommager l'appareil photo.
- Pour des informations sur les méthodes de connexion et les opérations successives, reportez-vous à la documentation accompagnant le périphérique, en plus de ce document.



Affichage des images sur un téléviseur

1 Mettez l'appareil photo hors tension et connectez-le au téléviseur.

- Vérifiez la forme et le sens des fiches et n'introduisez pas ou ne retirez pas les fiches en biais.

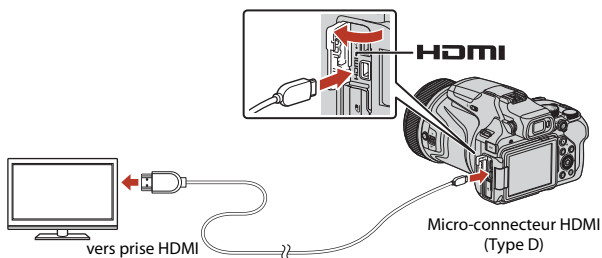

2 Réglez l'entrée du téléviseur sur l'entrée externe.

- Pour plus de détails, reportez-vous à la documentation fournie avec votre téléviseur.

3 Appuyez sur la commande (visualisation) et maintenez-la enfoncée pour mettre l'appareil photo sous tension.

- Les images s'affichent sur le téléviseur.
- L'écran de l'appareil photo ne s'allume pas.
- Quand vous mettez l'appareil photo sous tension à l'aide du commutateur marche-arrêt, l'écran de prise de vue s'affiche sur le téléviseur. Pour afficher les images et les vidéos capturées sur le téléviseur, appuyez sur la commande  (visualisation) pour passer en mode de visualisation.

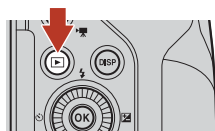

Remarques concernant la connexion du câble HDMI

Si vous utilisez un câble USB, l'appareil photo ne peut pas diffuser les images sur le téléviseur via la sortie HDMI.

Lecture des vidéos 4K

Pour visionner des vidéos enregistrées au format **2160/30p** (4K UHD) ou **2160/25p** (4K UHD) en qualité d'image 4K UHD, assurez-vous que votre téléviseur et votre câble HDMI sont compatibles avec le format 4K. N'oubliez pas de régler **Sortie HDMI non compressée** () sous **HDMI** dans le menu configuration sur **Désactivée**.

- Lors de la lecture de vidéos 4K sur certains téléviseurs, les premières secondes peuvent ne pas s'afficher, car le téléviseur a besoin d'un peu de temps pour adapter l'affichage à la sortie de l'appareil photo.



Impression d'images sans utiliser d'ordinateur

Les utilisateurs d'imprimantes compatibles PictBridge peuvent connecter l'appareil photo directement à l'imprimante et imprimer des images sans utiliser d'ordinateur.

Connexion de l'appareil photo à une imprimante

- 1 Mettez l'imprimante sous tension.
- 2 Mettez l'appareil photo hors tension et connectez-le à l'imprimante à l'aide du câble USB.
 - Vérifiez la forme et le sens des fiches et n'introduisez pas ou ne retirez pas les fiches en biais.

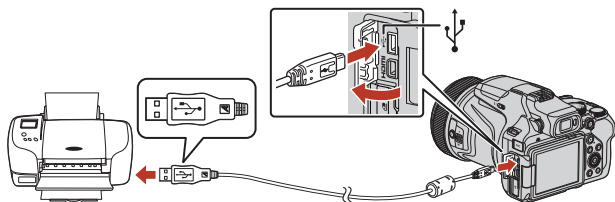

- 3 L'appareil photo est automatiquement mis sous tension.

- L'écran de démarrage **PictBridge** (1) s'affiche sur l'écran de l'appareil photo, suivi de l'écran **Sélection impression** (2).

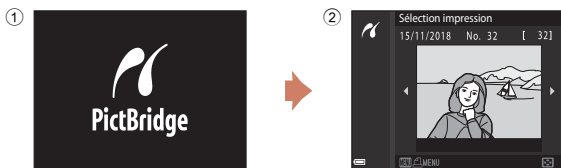

✓ Si l'écran de démarrage PictBridge ne s'affiche pas

Lorsque l'option **Automatique** est sélectionnée pour **Charge par ordinateur** (179), il peut être impossible d'imprimer des images avec une connexion directe entre l'appareil photo et certaines imprimantes.

Si l'écran de démarrage PictBridge ne s'affiche pas après la mise sous tension de l'appareil photo, mettez l'appareil photo hors tension et débranchez le câble USB. Définissez **Charge par ordinateur** sur **Désactivée** et reconnectez l'appareil photo à l'imprimante.



Impression d'images individuelles

1 Utilisez les touches ◀▶ du sélecteur multidirectionnel pour sélectionner l'image souhaitée et appuyez sur **OK**.

- Positionnez la commande de zoom sur **W** (📐) pour passer en mode de visualisation par planche d'images ou sur **T** (📺) pour passer en mode de visualisation plein écran.

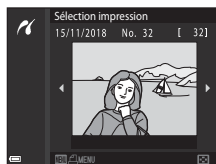

2 Utilisez ▲▼ pour sélectionner **Copies** et appuyez sur **OK**.

- Utilisez ▲▼ pour sélectionner le nombre de copies souhaité (neuf maximum) et appuyez sur **OK**.

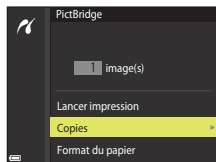

3 Sélectionnez **Format du papier**, puis appuyez sur **OK**.

- Sélectionnez le format du papier souhaité et appuyez sur **OK**.
- Pour imprimer avec le réglage de format papier configuré sur l'imprimante, sélectionnez **Par défaut**.
- Les options de format papier disponibles sur l'appareil photo varient en fonction de l'imprimante que vous utilisez.

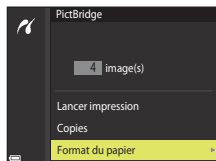

4 Sélectionnez **Lancer impression**, puis appuyez sur **OK**.

- L'impression démarre.

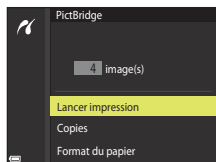

Impression de plusieurs images

- 1 Lorsque l'écran **Sélection impression** s'affiche, appuyez sur **MENU** (menu).

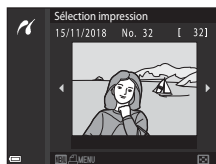

- 2 Utilisez les touches ▲▼ du sélecteur multidirectionnel pour sélectionner **Format du papier** et appuyez sur **OK**.

- Sélectionnez le format du papier souhaité et appuyez sur **OK**.
- Pour imprimer avec le réglage de format papier configuré sur l'imprimante, sélectionnez **Par défaut**.
- Les options de format papier disponibles sur l'appareil photo varient en fonction de l'imprimante que vous utilisez.
- Pour quitter le menu impression, appuyez sur **MENU**.

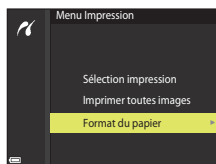

- 3 Sélectionnez **Sélection impression** ou **Imprimer toutes images** et appuyez sur **OK**.

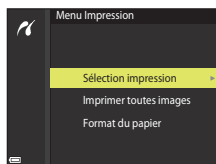

Sélection impression

Sélectionnez les images (jusqu'à 99) et le nombre de copies (jusqu'à 9) par image.

- Utilisez les touches ◀▶ du sélecteur multidirectionnel pour sélectionner les images, et utilisez ▲▼ pour définir le nombre de copies à imprimer.
- Les images sélectionnées pour impression sont indiquées par 🖨️ suivi du nombre de copies à imprimer. Pour annuler la sélection de l'impression, définissez le nombre de copies sur 0.
- Positionnez la commande de zoom sur **T** (🔍) pour passer en mode de visualisation plein écran ou sur **W** (📄) pour passer en mode de visualisation par planche d'images.
- Une fois les réglages terminés, appuyez sur **OK**. Lorsque l'écran illustré à droite s'affiche, sélectionnez **Lancer impression** et appuyez sur **OK** pour démarrer l'impression.

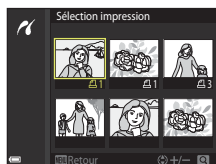

Imprimer toutes images

Une copie de toutes les images enregistrées sur la carte mémoire est imprimée.

- Lorsque l'écran illustré à droite s'affiche, sélectionnez **Lancer impression** et appuyez sur **OK** pour démarrer l'impression.



Transfert d'images vers l'ordinateur (NX Studio)

Raccordez l'appareil photo à l'aide du câble USB fourni. Vous pouvez alors utiliser le logiciel Nikon NX Studio pour copier les images sur l'ordinateur afin de les visionner et de les modifier.

Installation de NX Studio

Il est nécessaire d'être connecté à Internet pour installer NX Studio. Consultez le site Web de Nikon pour connaître la configuration système requise et obtenir d'autres informations.

- Téléchargez le dernier programme d'installation de NX Studio depuis le site Web cidessous et suivez les instructions affichées à l'écran pour effectuer l'installation.
<https://downloadcenter.nikonimglib.com/>
- Notez que vous ne parviendrez peut-être pas à télécharger les images de l'appareil photo à l'aide de versions antérieures de NX Studio.

Copie des images sur un ordinateur à l'aide de NX Studio

Reportez-vous à l'aide en ligne pour obtenir des instructions détaillées.

1 Raccordez l'appareil photo à l'ordinateur.

- Après avoir mis l'appareil photo hors tension et vérifié qu'une carte mémoire est insérée, branchez le câble USB fourni comme illustré.

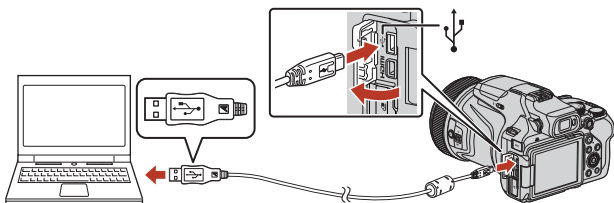

2 Mettez l'appareil photo sous tension.

- Le composant Nikon Transfer 2 de NX Studio démarre. Le logiciel de transfert d'images Nikon Transfer 2 est installé avec NX Studio.
- Si un message vous invite à choisir un programme, sélectionnez Nikon Transfer 2.
- Si Nikon Transfer 2 ne démarre pas automatiquement, démarrez NX Studio et cliquez sur l'icône « Import ».



3 Cliquez sur [Démarrer le transfert].

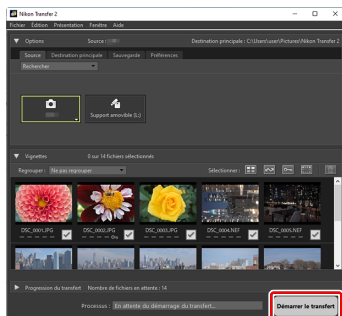

- Les images enregistrées sur la carte mémoire sont copiées sur l'ordinateur.

4 Mettez l'appareil photo hors tension.

- Débranchez le câble USB une fois le transfert terminé.

Windows 10 et Windows 8.1

Il se peut que Windows 10 et Windows 8.1 affichent une boîte de dialogue d'exécution automatique lorsque vous raccordez l'appareil photo.



Cliquez sur la boîte de dialogue, puis sur [Nikon Transfer 2] pour sélectionner Nikon Transfer 2.

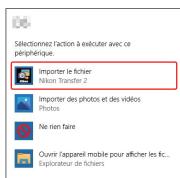

macOS

Si Nikon Transfer 2 ne démarre pas automatiquement, vérifiez que l'appareil photo est connecté, puis démarrez Image Capture (une application fournie avec macOS) et sélectionnez Nikon Transfer 2 comme application qui s'ouvre lorsque l'appareil photo est détecté.



Transfert des vidéos

N'essayez pas de transférer les vidéos depuis la carte mémoire lorsque celle-ci est insérée dans un appareil photo de marque ou de modèle différent. Vous risquez sinon de supprimer les vidéos avant qu'elles n'aient été transférées.

Connexion à des ordinateurs

- Ne mettez pas l'appareil photo hors tension, ni ne débranchez le câble USB pendant le transfert.
- Ne forcez pas, ni n'essayez d'insérer les connecteurs de travers. Veillez à maintenir droit les connecteurs lorsque vous débranchez le câble.
- Mettez toujours l'appareil photo hors tension avant de brancher ou de débrancher un câble.
- Déconnectez de l'ordinateur tous les autres appareils alimentés par USB. La connexion simultanée de l'appareil photo et d'autres périphériques alimentés par USB au même ordinateur risque de provoquer un dysfonctionnement de l'appareil photo ou une alimentation excessive de l'ordinateur, ce qui pourrait endommager l'appareil photo ou la carte mémoire.
- Assurez-vous que l'accumulateur de l'appareil photo est suffisamment chargé. Si vous utilisez l'adaptateur secteur EH-5b/EH-5c et le connecteur d'alimentation EP-5C (les deux étant disponibles séparément), vous pouvez alimenter cet appareil photo directement sur le secteur. N'utilisez en aucun cas un adaptateur secteur autre que l'EH-5b/EH-5c. Le non-respect de cette consigne de sécurité pourrait entraîner une surchauffe et endommager l'appareil photo.

Hubs USB

Raccordez l'appareil photo directement à l'ordinateur ; ne branchez pas le câble via un hub USB ou le port USB du clavier. Raccordez l'appareil photo à un port USB pré-installé.

Utilisation d'un lecteur de cartes

Vous pouvez également copier les images de la carte mémoire en insérant cette dernière dans un lecteur de cartes tiers. Vous devez néanmoins vérifier que la carte est compatible avec le lecteur de cartes.









Utilisation du menu

Opérations de menu	113
Listes de menus.....	116
Menu Prise de vue (options de prise de vue courantes)	121
Menu Prise de vue (mode P , S , A ou M).....	124
Le menu Mode vidéo manuel	149
Menu Vidéo	150
Menu visualisation	157
Menu réseau.....	161
Menu configuration.....	164



Opérations de menu

Vous pouvez définir les menus suivants en appuyant sur la commande **MENU** (menu).

-  **Menu Prise de vue**^{1,2}
-  **Menu Mode vidéo manuel**³
-  **Menu Vidéo**¹
-  **Menu Visualisation**⁴
-  **Menu Réseau**
-  **Menu configuration**

¹ Appuyez sur la commande **MENU** lorsque l'écran de prise de vue s'affiche.

² Les icônes de menu et les options de réglages disponibles varient selon le mode de prise de vue.

³ Positionnez le sélecteur de mode sur  (Vidéo manuel), puis appuyez sur la commande **MENU** lorsque l'écran de prise de vue s'affiche.

⁴ Appuyez sur la commande **MENU** lorsque l'écran de visualisation s'affiche.

1 Appuyez sur la commande **MENU** (menu).

- Le menu s'affiche.

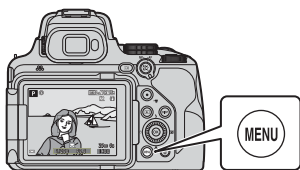

2 Appuyez sur le sélecteur multidirectionnel .

- L'icône de menu actuelle s'affiche en jaune.

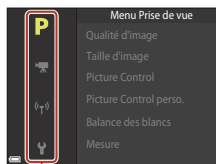

Icônes de menu

3 Sélectionnez une icône de menu puis appuyez sur **OK**.

- Vous pouvez sélectionner les options de menu.

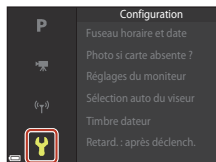

4 Sélectionnez une option de menu et appuyez sur **OK**.

- Certaines options de menu ne peuvent pas être réglées selon le mode de prise de vue actuel ou l'état de l'appareil photo.
- Vous pouvez également sélectionner des éléments en tournant le sélecteur multidirectionnel.

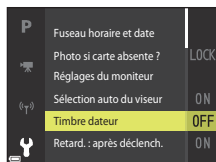

5 Sélectionnez un réglage et appuyez sur **OK**.

- Le réglage sélectionné est appliqué.
- Lorsque vous avez terminé d'utiliser le menu, appuyez sur la commande **MENU**.
- Lorsqu'un menu s'affiche, vous pouvez passer en mode de prise de vue en appuyant sur le déclencheur ou sur **(P)**.

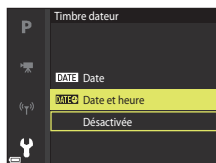

Utilisation de la commande **Fn** (Fonction)

Si vous appuyez sur la commande **Fn** en mode **P**, **S.A.M** ou **U**, vous pouvez configurer rapidement les options de menu pré-enregistrées (le réglage par défaut est **Rafale**). Pour configurer une option de menu différente, sélectionnez **Fn** **Commande Fn** et sélectionnez l'option de menu souhaitée.

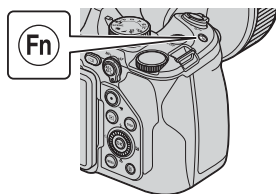

Écran de sélection des images

Lorsqu'un écran de sélection des images tel que celui affiché à droite apparaît lorsque vous utilisez le menu de l'appareil photo, suivez les procédures ci-dessous pour sélectionner les images.

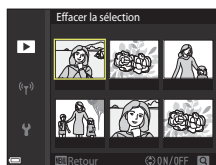

1 Utilisez les touches ◀▶ du sélecteur multidirectionnel ou tournez-le pour sélectionner l'image souhaitée.

- Positionnez la commande de zoom (📖2) sur **T** (📷) pour passer en mode de visualisation plein écran, ou sur **W** (📷) pour passer au mode de visualisation par planche d'images.
- Une seule image peut être sélectionnée pour **Rotation image** et **Choix image représent.**. Passez à l'étape 3.

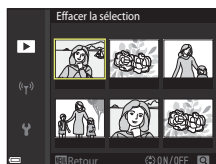

2 Utilisez ▲▼ pour sélectionner **ON** ou **OFF**.

- Lorsque l'option **ON** est sélectionnée, une icône s'affiche sous l'image choisie. Répétez les étapes 1 et 2 pour sélectionner d'autres images.

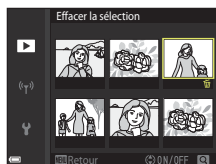

3 Appuyez sur **OK** pour appliquer la sélection d'images.

- Lorsque la boîte de dialogue de confirmation s'affiche, suivez les instructions à l'écran.





Listes de menus

Menu Prise de vue

Entrez en mode de prise de vue → commande MENU

Options courantes (à l'exception du mode Vidéo manuel)

Option	Réglage par défaut	
Qualité d'image*	Normal	121
Taille d'image*	 4608x3456	123

* Vous pouvez également configurer l'option en appuyant sur la commande Fn ( 114).

Pour les modes P, S, A, M et U

Option	Réglage par défaut	
Picture Control*	Standard	124
Picture Control perso.	–	128
Balance des blancs*	Automatique (normale)	129
Mesure*	Matricielle	132
Rafale*	Vue par vue	133
Sensibilité*	<ul style="list-style-type: none">• Sensibilité : Automatique• Vitesse d'obturation mini. : Aucune	137
Bracketing de l'exposition	Désactivé	139
Mode de zones AF*	AF sur le sujet principal	140
Mode autofocus	AF permanent	143
Intensité de l'éclair	0,0	143
Filtre antibruit	Normal	144
D-Lighting actif	Désactivé	144
Surimpression	<ul style="list-style-type: none">• Mode de surimpression : Désactivé• Gain automatique : Activé	145
Enreg. régl. utilisateur	–	53
Réinit. régl. utilisateur	–	53



Option	Réglage par défaut	
Sélection focales fixes	Désactivé	147
Position de zoom initiale	24 mm	148
Aperçu de l'exposition M	Désactivé	148

* Vous pouvez également configurer l'option en appuyant sur la commande **Fn** ( 114).



Le menu Mode vidéo manuel

Tournez le sélecteur de mode sur  (Vidéo manuel) → commande **MENU** → icône de menu  → commande **OK**

Option	Réglage par défaut	
Mode d'exposition	Auto priorité ouverture	94
Picture Control	Standard	124
Picture Control perso.	–	128
Balance des blancs	Automatique (normale)	129
Sensibilité	<ul style="list-style-type: none"> Sensibilité : Automatique Vitesse d'obturation mini. : Aucune 	137

Menu Vidéo

Entrez en mode de prise de vue → commande **MENU** → icône de menu  → commande **OK**

Option	Réglage par défaut	
Options vidéo	 1080/30p ou  1080/25p	150
Mode autofocus	AF ponctuel	153
VR électronique	Activé	154
Réduction bruit du vent	Désactivée	154
Microphone selon zoom	Activé	155
Cadence de prise de vue	–	155
Sensibilité micro externe	Sensibilité automatique	156



Menu visualisation

Appuyez sur la commande  (mode de visualisation) → commande MENU

Option	
Marquer pour le transfert ¹	157
Retouche rapide ²	84
D-Lighting ²	84
Maquillage ²	85
Filtres ²	86
Diaporama	158
Protéger ¹	159
Rotation image ¹	159
Mini-photo ²	87
Options affich. séquence	160
Choix image représent. ¹	160

¹ Sélectionnez une image sur l'écran de sélection des images. Reportez-vous à la section « Écran de sélection des images » ( 115) pour plus d'informations.

² Les images éditées sont enregistrées dans des fichiers distincts. Certaines images risquent de ne pas être éditées.

Menu réseau

Appuyez sur la commande MENU → icône de menu  → commande 

Option	
Mode avion	161
Choisir la connexion	161
Conn. au périph. mobile	161
Connexion télécom.	161
Envoyer pdt la prise de vue	161
Wi-Fi	162
Bluetooth	162



Option	
Rétablir régl. par défaut	162

Menu configuration

Appuyez sur la commande MENU → icône de menu  → commande 

Option	
Fuseau horaire et date	164
Photo si carte absente ?	166
Réglages du moniteur	167
Sélection auto du viseur	169
Timbre dateur	169
Retard. : après déclench.	170
Réduction vibration*	171
Assistance AF	172
Zoom numérique	172
Commande zoom latérale	173
Retour au zoom initial	173
Options de la bague de réglage	174
Bouton mémo. expo./AF	175
Réglages du son	175
Extinction auto	176
Formatage de la carte	176
Langue/Language	176
HDMI	177
Charge par ordinateur	179
Légende des images	180
Informations de copyright	181
Données de position	182
Permuter Av/Tv	182



Option	
Réinitialiser n° fichier	183
Mise en relief	184
Réinitialisation	184
Version firmware	184

* Vous pouvez également configurer l'option en appuyant sur la commande **Fn** (114).



Menu Prise de vue (options de prise de vue courantes)

Qualité d'image

Entrez en mode de prise de vue* → commande MENU → icône de menu du mode de prise de vue → Qualité d'image → commande 



* La qualité d'image peut être réglée dans tous les modes de prise de vue à l'exception de Vidéo manuel. Le réglage est appliqué à d'autres modes de prise de vue également (sauf le mode de prise de vue **U** et le mode Scène **Panoramique simplifié**).

Définissez la qualité d'image (taux de compression) utilisée lorsque vous enregistrez des images.

Plus les taux de compression sont faibles, meilleures sont les qualités d'image, mais le nombre d'images pouvant être enregistrées est réduit.

Option		Description
FINE	Fine	Image de qualité supérieure à Normal . Taux de compression de 1:4 environ
NORM	Normal (réglage par défaut)	Qualité d'image normale, adaptée à la plupart des applications. Taux de compression de 1:8 environ
RAW	RAW	Les données au format RAW du capteur d'image sont enregistrées sans traitement supplémentaire. Vous pouvez utiliser un ordinateur pour modifier les réglages qui ont été configurés pendant la prise de vue, par exemple la balance des blancs et le contraste. • Format de fichier : RAW (NRW) (propre format de Nikon)
RAW-F	RAW + Fine	Deux images sont enregistrées, une image RAW et une image JPEG de qualité fine.
RAW-N	RAW + Normal	Deux images sont enregistrées, une image RAW et une image JPEG de qualité normale.

Remarques concernant la qualité d'image

- **Taille d'image** est défini sur  **4608x3456** quand l'option **Qualité d'image** est réglée sur **RAW**.
- Les images RAW ne peuvent pas être capturées dans les modes de prise de vue suivants :
 - Modes Scène
 - Mode Lune
 - Mode Observation oiseaux
 - Mode CréativitéSi vous modifiez le mode de prise de vue sur l'un des modes de prise de vue ci-dessus lorsqu'une qualité d'image RAW a été sélectionnée, la qualité d'image change sur **Fine** ou **Normal**.
- Il se peut que cette fonction ne puisse pas être utilisée avec d'autres fonctions ( 75).



Images RAW de cet appareil photo

- Les images RAW ne peuvent pas être traitées sur cet appareil photo.
- NX Studio (📖109) doit être installé sur l'ordinateur pour que vous puissiez afficher des images RAW sur l'ordinateur.
- Les images RAW ne peuvent pas être éditées ou imprimées directement. Pour ajuster les images ou traiter les images RAW, transférez-les sur un ordinateur, puis utilisez un logiciel tel que NX Studio (📖109).

Enregistrement simultané d'images RAW et JPEG

- L'image RAW et l'image JPEG qui sont enregistrées en même temps portent le même numéro de fichier, mais avec leur extension propre, « .NRW » et « .JPG » (📖209).
- Lors de la visualisation sur l'appareil photo, seule l'image JPEG s'affiche.
- Notez que, lors de la suppression de l'image JPEG, l'image RAW qui a été enregistrée en même temps est également supprimée.

Nombre d'images pouvant être enregistrées

- Le nombre approximatif d'images pouvant être enregistrées apparaît sur l'écran lors de la prise de vue (📖22).
- Notez qu'en raison de la compression JPEG, le nombre d'images pouvant être enregistrées peut varier de façon importante selon le contenu de l'image, même lorsque vous utilisez des cartes mémoire de même capacité et les mêmes réglages de qualité d'image et de taille d'image. De plus, le nombre d'images pouvant être enregistrées peut varier selon la marque de la carte mémoire.
- Si le nombre de vues restantes est de 10 000 ou plus, l'affichage indique « 9999 ».









Taille d'image

Entrez en mode de prise de vue* → commande MENU → icône de menu du mode de prise de vue → Taille d'image → commande 

* La taille d'image peut être réglée dans tous les modes de prise de vue à l'exception de Vidéo manuel. Le réglage est également appliqué aux autres modes de prise de vue (à l'exception du mode de prise de vue **U**, du mode Scène **Panoramique simplifié** et de **Vidéo Super accéléré**).

Définissez la taille d'image (nombre de pixels) utilisée lorsque vous enregistrez des images JPEG.

Plus l'image est grande, plus grande sera la taille à laquelle elle pourra être imprimée, mais le nombre d'images pouvant être enregistrées est réduit.

Option*	Format d'image (horizontal sur vertical)
 4608×3456 (réglage par défaut)	4:3
 3264×2448	4:3
 2272×1704	4:3
 1600×1200	4:3
 4608×2592	16:9
 4608×3072	3:2
 3456×3456	1:1

* Les valeurs numériques indiquent le nombre de pixels capturés.

Exemple :  **4608×3456** = environ 16 mégapixels, 4608 × 3456 pixels

Remarques concernant l'impression des images au format 1:1

Modifiez le réglage de l'imprimante sur « Marge » lors de l'impression des images au format 1:1. Certaines imprimantes ne sont pas capables d'imprimer des images au format 1:1.

Remarques concernant la taille d'image

Il se peut que cette fonction ne puisse pas être utilisée avec d'autres fonctions (75).





Menu Prise de vue (mode P, S, A ou M)

- Reportez-vous à la section « Mode **U** (Réglages utilisateur) » (📖52) pour plus d'informations sur **Enreg. régl. utilisateur** et **Réinit. régl. utilisateur**.







Picture Control (Picture Control du COOLPIX)

Positionnez le sélecteur de mode sur **P, S, A, M** ou **U**¹ → commande **MENU** → icône de menu **P, S, A, M** ou **U**² → Picture Control → commande **OK**

¹ Le réglage peut aussi être configuré en mode  (Vidéo manuel).

² En mode , l'icône de menu  est affichée.

Changez les paramètres d'enregistrement des images selon les conditions de prise de vue ou vos préférences. La netteté, le contraste et la saturation peuvent être réglés avec précision.

Option	Description
 Standard (réglage par défaut)	Traitement standard pour des résultats équilibrés. Recommandé dans la plupart des situations.
 Neutre	Traitement minimal pour des résultats naturels. Sélectionnez cette option pour des images qui seront traitées ou retouchées par la suite.
 Vif	Produit des images aux couleurs vives de qualité « impression ». Sélectionnez cette option pour des images avec des couleurs primaires éclatantes telles que le bleu, le rouge et le vert.
 Monochrome	Permet de prendre des photos monochromes en noir et blanc ou en sépia.
 Personnalisé 1*	Permet de modifier le réglage Personnalisé 1 dans Picture Control perso. du COOLPIX.
 Personnalisé 2*	Permet de modifier le réglage Personnalisé 2 dans Picture Control perso. du COOLPIX.

* S'affiche uniquement lorsque le réglage personnalisé dans la fonction **Picture Control perso.** (📖128) a été enregistré.

Remarques concernant la fonction Picture Control du COOLPIX

- La fonction Picture Control du COOLPIX de cet appareil photo ne peut pas être utilisée avec d'autres marques d'appareil photo, la fonction Picture Control de logiciels tels que NX Studio, Picture Control Utility 2, etc.
- Il se peut que cette fonction ne puisse pas être utilisée avec d'autres fonctions (📖75).



Personnalisation des réglages existants de la fonction Picture Control

Control du COOLPIX : réglage rapide et réglage manuel

La fonction Picture Control du COOLPIX peut être personnalisée via « Réglage rapide » pour une modification équilibrée de la netteté, du contraste, de la saturation et d'autres options d'édition d'image, ou via un « réglage manuel » pour une modification plus précise de chaque option.

1 Utilisez les touches ▲▼ du sélecteur multidirectionnel pour sélectionner le type souhaité de Picture Control du COOLPIX, puis appuyez sur **OK**.

- Vous pouvez également sélectionner des éléments en tournant le sélecteur multidirectionnel.

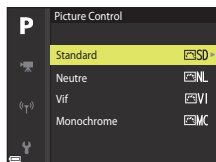

2 Utilisez ▲▼ pour mettre en surbrillance l'option souhaitée (📖126) et utilisez ◀▶ pour sélectionner une valeur.

- Appuyez sur **OK** pour définir la valeur.
- Pour rétablir les valeurs par défaut, sélectionnez **Réinitialiser**, puis appuyez sur **OK**.

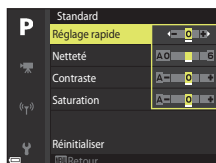

Types de réglage rapide et réglage manuel

Option	Description
Réglage rapide ¹	Permet de régler automatiquement la netteté, le contraste et la saturation. Réglez vers le côté – pour réduire l'effet du réglage Picture Control du COOLPIX sélectionné, et vers le côté + pour l'augmenter. • Réglage par défaut : 0
Netteté	Permet de choisir à quel point la netteté des contours est accentuée lors de la prise de vue. Plus la valeur est élevée, plus l'image est nette. Inversement, plus la valeur est faible, plus l'image présente des contours adoucis. Sélectionnez A (auto) pour un réglage automatique. • Réglage par défaut : 3 pour Standard ou Monochrome , 2 pour Neutre et 4 pour Vif
Contraste	Permet de régler le contraste. Réglez vers le côté – pour une image à l'aspect adouci, et vers le côté + pour une image à l'aspect plus net. Sélectionnez des paramètres faibles pour empêcher la perte de détails dans les hautes lumières des portraits en plein soleil et des paramètres élevés pour préserver les détails dans des paysages brumeux et d'autres sujets à faible contraste. Sélectionnez A (auto) pour un réglage automatique. • Réglage par défaut : 0
Saturation ²	Permet de régler l'éclat des couleurs. Réglez vers le côté – pour diminuer l'éclat des couleurs et vers le côté + pour obtenir l'effet inverse. Sélectionnez A (auto) pour un réglage automatique. • Réglage par défaut : 0
Filtres ³	Permet de simuler l'effet de filtres couleur sur les photographies monochromes. • OFF : les filtres ne sont pas utilisés. • Y (jaune), O (orange), R (rouge) : Permettent d'améliorer le contraste. Vous pouvez les utiliser pour réduire la luminosité du ciel dans des photos de paysage. Le contraste est renforcé dans l'ordre Y → O → R . • G (vert) : Permet d'adoucir les tons chair et la couleur des traits, par exemple les lèvres. Convient aux portraits. • Réglage par défaut : OFF



Option	Description
Virage ³	Permet de contrôler le ton utilisé sur les photos monochromes entre B&W (noir et blanc), Sepia et Cyanotype (monochrome teinté bleu). Appuyez sur la commande ▼ du sélecteur multidirectionnel lorsque l'option Sepia ou Cyanotype est sélectionnée pour choisir un niveau de saturation. Appuyez sur ◀▶ pour régler la saturation. <ul style="list-style-type: none"> • Réglage par défaut : B&W (noir et blanc)

¹ Le réglage rapide n'est pas disponible dans les modes **Neutre**, **Monochrome**, **Personnalisé 1** et **Personnalisé 2**. Les valeurs définies manuellement sont désactivées si le réglage rapide est utilisé après le réglage manuel.

² Ne s'affiche pas pour **Monochrome**.

³ S'affiche uniquement pour **Monochrome**.

✓ Remarques concernant la fonction Netteté

Les effets de l'option **Netteté** ne peuvent pas être prévisualisés sur l'écran lors de la prise de vue. Pour vérifier les résultats, passez en mode de visualisation.

✓ Remarques concernant le contraste, la saturation et le mode A (auto)



Les résultats en termes de contraste et de saturation varient selon l'exposition et la position et la taille du sujet dans la vue.



Picture Control perso. (Picture Control perso. du COOLPIX)

Positionnez le sélecteur de mode sur **P**, **S**, **A**, **M** ou **U**¹ → commande **MENU** → icône de menu **P**, **S**, **A**, **M** ou **U**² → Picture Control perso. → commande **OK**

¹ Le réglage peut aussi être configuré en mode  (Vidéo manuel).

² En mode  (Vidéo manuel), l'icône de menu  est affichée.

Personnalisez les réglages de Picture Control du COOLPIX (125) et enregistrez-les dans **Personnalisé 1** ou **Personnalisé 2** de **Picture Control**.

1 Utilisez les touches **▲▼** du sélecteur multidirectionnel pour sélectionner **Modifier et enregistrer** et appuyez sur **OK**.

- Sélectionnez **Supprimer** pour supprimer un Picture Control perso. du COOLPIX enregistré.

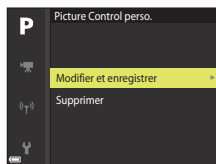

2 Sélectionnez la fonction originale Picture Control du COOLPIX (124) à modifier, puis appuyez sur **OK**.

3 Utilisez **▲▼** pour mettre en surbrillance l'option souhaitée et utilisez **◀▶** pour sélectionner une valeur (125).

- Les options disponibles sont les mêmes que pour le réglage du Picture Control du COOLPIX.
- Appuyez sur **OK** lorsque le réglage est terminé.
- Pour rétablir les valeurs par défaut, sélectionnez **Réinitialiser**, puis appuyez sur **OK**.

4 Sélectionnez la destination d'enregistrement, puis appuyez sur **OK**.

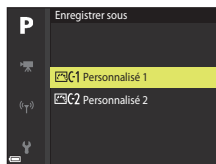

- **Personnalisé 1** ou **Personnalisé 2** peut, à présent, être sélectionné dans **Picture Control** ou **Picture Control perso.**
- Pour modifier les valeurs réglées, sélectionnez **Personnalisé 1** ou **Personnalisé 2** dans **Picture Control** ou **Picture Control perso.**









Balance des blancs (réglage des teintes)

Positionnez le sélecteur de mode sur **P, S, A, M** ou **U**¹ → commande **MENU** → icône de menu **P, S, A, M** ou **U**² → Balance des blancs → commande **OK**

¹ Le réglage peut aussi être configuré en mode  (Vidéo manuel).

² En mode , l'icône de menu  est affichée.

Réglez la balance des blancs en fonction de la source de lumière ou des conditions météorologiques de façon à ce que les couleurs des images correspondent à ce que vous voyez avec vos yeux.

Option	Description
AUTO1 Automatique (normale) (réglage par défaut)	La balance des blancs est réglée automatiquement. Lorsque l'option Auto (lumière chaude) est sélectionnée, les images sont conservées avec des couleurs chaudes si elles sont prises sous un éclairage artificiel. Lorsque vous utilisez le flash, la balance des blancs est réglée en fonction de l'éclairage du flash.
AUTO2 Auto (lumière chaude)	
PRE Pré-réglage manuel	À utiliser lorsque les résultats escomptés ne sont pas obtenus avec Automatique (normale) , Auto (lumière chaude) , Incandescent , etc. (📖131).
 Ensoleillé*	À utiliser sous la lumière directe du soleil.
 Incandescent*	À utiliser en cas d'éclairage incandescent.
 Fluorescent	À utiliser avec la plupart des éclairages fluorescents. Choisissez l'une des options 1 (fluorescent blanc froid), 2 (fluorescent blanc diurne) et 3 (fluorescent lumière du jour).
 Nuageux*	À utiliser sous un ciel nuageux.
 Flash*	À utiliser avec le flash.
 Choisir temp. couleur	À utiliser pour spécifier directement la température de couleur (📖130).

* Des réglages fins en sept incréments sont disponibles. Appliquez une correction positive (+) pour renforcer la teinte bleue et négative (-) pour renforcer la teinte rouge.

Remarques concernant la balance des blancs

- Refermez le flash intégré lorsque la balance des blancs est définie sur un réglage autre que **Automatique (normale)**, **Auto (lumière chaude)** ou **Flash** (📖25).
- Il se peut que cette fonction ne puisse pas être utilisée avec d'autres fonctions (📖75).



Température de couleur

La température de couleur est une mesure objective des couleurs des sources lumineuses exprimées dans l'unité de température absolue (K : Kelvin). Les sources lumineuses avec des températures de couleur inférieures semblent plus rouges, alors que les sources lumineuses avec des températures de couleur supérieures semblent plus bleues.

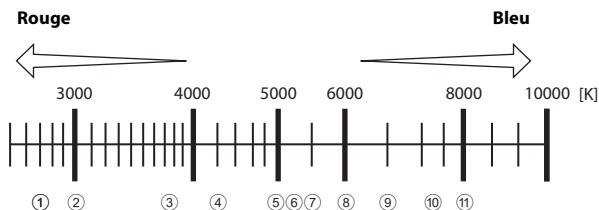

- | | |
|---|--|
| ① Lampes à vapeur de sodium : 2700K | ⑦ Flash : 5400K |
| ② Fluorescentes blanches chaudes/
incandescentes : 3000K | ⑧ Nuageux : 6000K |
| ③ Fluorescentes blanches : 3700K | ⑨ Fluorescentes lumière du jour : 6500K |
| ④ Fluorescentes blanches froides : 4200K | ⑩ Vapeur de mercure haute température :
7200K |
| ⑤ Fluorescentes blanches diurnes : 5000K | ⑪ Ombre : 8000K |
| ⑥ Lumière directe du soleil : 5200K | |



Utilisation de la fonction Pré-réglage manuel

Suivez les procédures ci-dessous pour mesurer la valeur de balance des blancs sous l'éclairage de la prise de vue.

1 Placez un objet de référence neutre colorimétriquement (blanc ou gris) sous l'éclairage qui sera utilisé lors de la prise de vue.

2 Utilisez les touches ▲▼ du sélecteur multidirectionnel pour sélectionner **Préréglage manuel**, puis appuyez sur **OK**.

- L'objectif s'ouvre à la position de zoom requise pour la mesure.



3 Sélectionnez **Mesurer**.

- Pour appliquer la dernière valeur mesurée, sélectionnez **Annuler**.



4 Cadrez l'objet de référence blanc ou gris dans la fenêtre de mesure, puis appuyez sur **OK** pour mesurer la valeur.

- Le déclenchement est effectué et la mesure est terminée (aucune image n'est enregistrée).

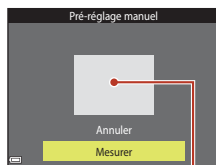

Fenêtre de mesure

✓ Remarques concernant la fonction Pré-réglage manuel

Une valeur de balance des blancs pour l'éclairage du flash ne peut pas être mesurée avec **Pré-réglage manuel**. Lors d'une prise de vue avec le flash, réglez l'option **Balance des blancs** sur **Automatique (normale)**, **Auto (lumière chaude)** ou **Flash**.







Mesure

Positionnez le sélecteur de mode sur **P, S, A, M** ou **U** → commande **MENU** → **P, S, A, M** ou icône de menu **U** → Mesure → commande 

Le processus par lequel la luminosité du sujet est mesurée afin de déterminer l'exposition est appelé « mesure ».

Utilisez cette option pour définir la méthode de mesure de l'exposition de l'appareil photo.

Option	Description
 Matricielle (réglage par défaut)	L'appareil photo utilise une zone large de l'écran pour la mesure. Il est recommandé pour la prise de vue classique.
 Pondérée centrale	L'appareil photo mesure toute la vue, mais affecte la plus grande pondération au sujet au centre de la vue. Cette mesure est traditionnellement utilisée pour les portraits ; elle préserve les détails d'arrière-plan tout en laissant les conditions d'éclairage au centre de la vue déterminer l'exposition.*
 Spot	L'appareil photo mesure la zone déterminée par le cercle au centre de la vue. Cette option peut être définie lorsque le sujet est plus clair ou plus sombre que l'arrière-plan. Assurez-vous que le sujet se trouve dans la zone délimitée par le cercle lors d'une prise de vue.*

* Pour définir la mise au point et l'exposition pour des sujets décentrés, réglez le **Mode de zones AF** sur manuel et définissez la zone de mise au point au centre de la vue, puis utilisez la mémorisation de la mise au point (66).

Remarques concernant la fonction Mesure

- Lorsque le zoom numérique est activé, l'option **Pondérée centrale** ou **Spot** est sélectionnée selon le facteur de zoom.
- Il se peut que cette fonction ne puisse pas être utilisée avec d'autres fonctions (75).









Affichage sur l'écran de prise de vue

Lorsque l'option **Pondérée centrale** ou **Spot** est sélectionnée, le guide de plage de mesure (11) est affiché (sauf lorsque le zoom numérique est utilisé).



Prise de vue en rafale

Positionnez le sélecteur de mode sur **P, S, A, M** ou **U** → commande **MENU** → **P, S, A, M** ou icône de menu **U** → Rafale → commande 

Option	Description
 Vue par vue (réglage par défaut)	Une image est prise chaque fois que vous appuyez sur le déclencheur.
 Rafale H	Lorsque vous appuyez sur le déclencheur jusqu'en fin de course, les images sont prises en rafale. <ul style="list-style-type: none">• L'appareil photo peut prendre jusqu'à 7 images en rafale à une cadence d'environ 7 vps.
 Rafale L	Lorsque vous appuyez sur le déclencheur jusqu'en fin de course, les images sont prises en rafale. <ul style="list-style-type: none">• L'appareil photo peut prendre jusqu'à 200 images environ en rafale à une cadence d'environ 1 vps.
 Mémoire prédéclench.	Lorsque vous appuyez sur le déclencheur à mi-course, la prise de vue avec la mémoire de prédéclenchement commence. Lorsque vous appuyez sur le déclencheur jusqu'en fin de course, l'appareil photo enregistre l'image actuelle ainsi que les images prises immédiatement avant que vous appuyiez sur le bouton (📖134). La prise de vue avec la mémoire de prédéclenchement permet de prendre des moments parfaits. <ul style="list-style-type: none">• L'appareil photo peut prendre jusqu'à 20 images environ en rafale à une cadence d'environ 15 vps (y compris 5 images au maximum capturées dans la mémoire de prédéclenchement).• La qualité d'image est réglée sur Normal et la taille d'image est fixée sur  (1280 × 960 pixels).
 Rafale H : 120 vps	Chaque fois que le déclencheur est enfoncé jusqu'en fin de course, les images sont prises en rafale à haute vitesse. <ul style="list-style-type: none">• L'appareil photo peut prendre jusqu'à 60 images environ en rafale à une cadence d'environ 120 vps.• La taille d'image est réglée sur  (640 × 480 pixels).
 Rafale H : 60 vps	Chaque fois que le déclencheur est enfoncé jusqu'en fin de course, les images sont prises en rafale à haute vitesse. <ul style="list-style-type: none">• L'appareil photo peut prendre jusqu'à 60 images environ en rafale à une cadence d'environ 60 vps.• La taille d'image est réglée sur  (1920 × 1080 pixels).
 Intervallomètre	L'appareil photo prend automatiquement des images fixes en continu aux intervalles spécifiés (📖135).



✓ Remarques concernant la prise de vue en rafale

- La mise au point et l'exposition sont mémorisées avec les valeurs de la première image de chaque série. La balance des blancs est également mémorisée avec la valeur de la première image de chaque série, sauf en mode **Rafale L** ou **Intervallomètre**.
- La sauvegarde des images peut prendre un certain temps après la prise de vue.
- Lorsque la sensibilité augmente, du bruit peut apparaître sur les images capturées.
- La cadence de prise de vue peut ralentir en fonction de la qualité d'image, de la taille d'image, du type de carte mémoire ou des conditions de prise de vue (par exemple si vous enregistrez des images RAW).
- Lorsque vous utilisez l'option **Rafale H : 120 vps** ou **Rafale H : 60 vps**, des bandes ou des variations de luminosité ou des teintes peuvent apparaître sur les images qui ont été enregistrées sous un éclairage qui clignote rapidement à un rythme élevé, comme les éclairages fluorescents, à vapeur de mercure ou à vapeur de sodium.
- Il se peut que cette fonction ne puisse pas être utilisée avec d'autres fonctions (📖75).

📎 Mémoire prédéclench.

Lorsque vous appuyez sur le déclencheur à mi-course ou jusqu'en fin de course, les images sont enregistrées comme indiqué ci-dessous.

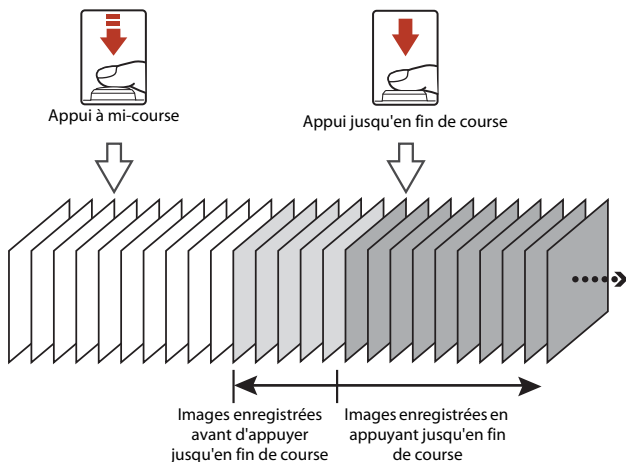

- L'icône de mémoire de prédéclenchement (📎) sur le moniteur apparaît en vert lorsque vous appuyez sur le déclencheur à mi-course.



Intervallomètre

Positionnez le sélecteur de mode sur **P, S, A, M** ou **U** → commande **MENU** → **P, S, A, M** ou icône de menu **U** → Rafale → commande **OK**.

- 1 Utilisez les touches ▲▼ du sélecteur multidirectionnel pour choisir **Intervallomètre**, puis appuyez sur **OK**.



- 2 Définissez l'intervalle souhaité entre chaque vue.
 - Utilisez ◀▶ pour sélectionner un élément, et utilisez ▲▼ pour régler l'heure.
 - Une fois les réglages terminés, appuyez sur **OK**.



- 3 Appuyez sur la commande **MENU** (menu) pour afficher l'écran de prise de vue.

- 4 Appuyez sur le déclencheur pour prendre la première photo.

- Le déclenchement s'effectue automatiquement à l'intervalle spécifié pour prendre la seconde image et les images suivantes.
- L'écran s'éteint et le témoin de mise sous tension clignote pendant les intervalles entre les vues.

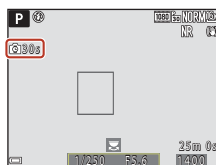

- 5 Lorsque vous avez pris le nombre d'images souhaité, appuyez sur le déclencheur.

- La prise de vue se termine.
- La prise de vue se termine automatiquement dans les situations suivantes :
 - Lorsque la carte mémoire est saturée
 - Lorsque 9999 photos sont prises en série



Remarques concernant l'intervallomètre



- Pour éviter que l'appareil photo ne s'éteigne de manière inattendue lors de la prise de vue, utilisez un accumulateur suffisamment chargé.
- Si vous utilisez l'adaptateur secteur EH-5b/EH-5c et le connecteur d'alimentation EP-5C (les deux étant disponibles séparément) (📖210), vous pouvez alimenter cet appareil photo directement sur le secteur. N'utilisez, en aucun cas, un adaptateur secteur autre que le modèle EH-5b/EH-5c. Le non-respect de cette consigne de sécurité pourrait entraîner une surchauffe et endommager l'appareil photo.
- Veillez à ne pas déplacer le sélecteur de mode sur un autre réglage lors de la prise de vue en mode Intervallomètre. Sinon, l'appareil photo arrête la prise de vue.
- Si la vitesse d'obturation est lente et que l'enregistrement d'une image prend du temps par rapport à l'intervalle spécifié, il se peut que certaines vues pendant la prise de vue en mode Intervallomètre soient annulées.



Sensibilité

Positionnez le sélecteur de mode sur **P, S, A, M** ou **U**¹ → commande **MENU** → icône de menu **P, S, A, M** ou **U**² → Sensibilité → commande **OK**

¹ Le réglage peut aussi être configuré en mode  (Vidéo manuel).

² En mode , l'icône de menu  est affichée.

Une sensibilité supérieure vous permet de prendre des photos de sujets plus sombres. De plus, même avec des sujets de même luminosité, vous pouvez prendre des images à des vitesses d'obturation plus rapides, et vous pouvez réduire l'effet de flou dû au bougé d'appareil et au mouvement du sujet.

- Lorsque vous définissez une sensibilité supérieure, les images peuvent contenir du bruit.

Option	Description
Sensibilité	<ul style="list-style-type: none">• Automatique (réglage par défaut) : La sensibilité est réglée automatiquement dans la plage comprise entre ISO 100 et 1600. En mode Vidéo manuel, elle est réglée dans la plage comprise entre ISO 125 et 1600.• Plage fixe auto : La plage dans laquelle l'appareil photo règle automatiquement la sensibilité peut être définie sur ISO 400 100 à 400 ISO ou ISO 800 100 à 800 ISO. En mode Vidéo manuel, elle peut être réglée sur ISO 400 125 à 400 ISO ou ISO 800 125 à 800 ISO.• 100 à 6400 (125 à 6400 en mode Vidéo manuel) : La sensibilité est fixée sur la valeur spécifiée.
Vitesse d'obturation mini.	<p>Permet de définir la vitesse d'obturation à laquelle la sensibilité commence à être réglée automatiquement lorsque le mode de prise de vue est P ou A.</p> <p>Si l'exposition est insuffisante avec la vitesse d'obturation définie ici, la sensibilité est augmentée automatiquement pour obtenir une exposition optimale.</p> <ul style="list-style-type: none">• Le réglage est activé lorsque l'option Sensibilité est définie sur Automatique ou Plage fixe auto.• Si l'exposition reste insuffisante malgré l'augmentation de la sensibilité, la vitesse d'obturation est ralentie.• Réglage par défaut : Aucune

Remarques concernant la sensibilité

- Quand la **Sensibilité** est réglée sur **Automatique** ou **Plage fixe auto** en mode **M** (manuel), la sensibilité est fixée sur ISO 100.
- Quand **Manuel** est sélectionné comme **Mode d'exposition** en mode Vidéo manuel et que la **Sensibilité** est réglée sur **Automatique** ou **Plage fixe auto**, la sensibilité est fixée sur ISO 125.
- Il se peut que cette fonction ne puisse pas être utilisée avec d'autres fonctions (75).



Affichage de la sensibilité sur l'écran de prise de vue

- Lorsque l'option **Automatique** est sélectionnée, **ISO** s'affiche si la sensibilité augmente.
- Lorsque l'option **Plage fixe auto** est sélectionnée, la valeur maximale pour la sensibilité s'affiche.





Bracketing de l'exposition

Positionnez le sélecteur de mode sur **P**, **S** ou **A** → commande **MENU** → icône de menu **P**, **S** ou **A** → Bracketing de l'exposition → commande **OK**

Vous pouvez modifier automatiquement l'exposition (luminosité) lors de la prise de vue en rafale. Ceci est utile pour la prise de vue lorsqu'il est difficile de régler la luminosité de la photo.

Option	Description
Désactivé (réglage par défaut)	Le bracketing de l'exposition n'est pas effectué.
$\pm 0,3$	Lorsque vous appuyez sur le déclencheur jusqu'en fin de course, 3 photos sont prises à la suite et l'appareil photo fait varier l'exposition de 0, -0,3 et +0,3 sur les photos.
$\pm 0,7$	Lorsque vous appuyez sur le déclencheur jusqu'en fin de course, 3 photos sont prises à la suite et l'appareil photo fait varier l'exposition de 0, -0,7 et +0,7 sur les photos.
$\pm 1,0$	Lorsque vous appuyez sur le déclencheur jusqu'en fin de course, 3 photos sont prises à la suite et l'appareil photo fait varier l'exposition de 0, -1,0 et +1,0 sur les photos.

Remarques concernant le bracketing de l'exposition





- L'option **Bracketing de l'exposition** n'est pas disponible en mode **M** (manuel).
- Lorsque la correction de l'exposition (69) et $\pm 0,3$, $\pm 0,7$ ou $\pm 1,0$ dans **Bracketing de l'exposition** sont définis simultanément, les valeurs de correction de l'exposition combinées sont appliquées.
- Il se peut que cette fonction ne puisse pas être utilisée avec d'autres fonctions (75).



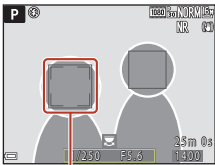

Mode de zones AF

Positionnez le sélecteur de mode sur **P, S, A, M** ou **U** → commande **MENU** → **P, S, A, M** ou icône de menu **U** → Mode de zones AF → commande **OK**

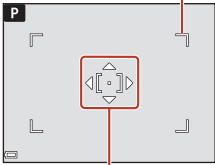
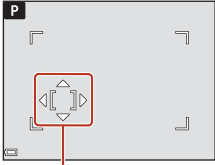
Définissez la façon dont l'appareil photo sélectionne la zone de mise au point pour l'autofocus.

Option	Description
<p> Priorité visage</p>	<p>Lorsque l'appareil photo détecte un visage humain, il effectue la mise au point dessus. Reportez-vous à la section « Utilisation de la détection des visages » (64) pour plus d'informations. Lorsque vous cadrez une composition ne contenant aucun sujet humain ni visage détecté, l'appareil photo sélectionne automatiquement les zones de mise au point (jusqu'à neuf) qui contiennent le sujet le plus proche.</p>  <p style="text-align: center;">Zone de mise au point</p>
<p> Manuel (ponctuel)</p> <p> Manuel (normal)</p> <p> Manuel (large)</p>	<p>Utilisez les touches ▲▼◀▶ du sélecteur multidirectionnel ou tournez-le pour déplacer la zone de mise au point à l'endroit souhaité. Pour utiliser le sélecteur multidirectionnel pour configurer le mode de flash ou d'autres réglages, appuyez sur OK. Pour revenir au déplacement de la zone de mise au point, appuyez de nouveau sur OK.</p> <p style="text-align: right;">Zone sélectionnable</p>  <p style="text-align: center;">Zone de mise au point (zone centrale)</p>  <p style="text-align: center;">Zone de mise au point (déplacée)</p>

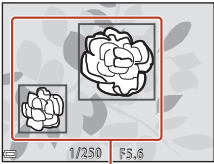

Option	Description
 Suivi du sujet	<p>Utilisez cette fonction pour prendre des photos de sujets en mouvement. Enregistrez le sujet sur lequel l'appareil photo effectue la mise au point. La zone de mise au point se déplace automatiquement pour suivre le sujet. Reportez-vous à la section « Utilisation de la fonction Suivi du sujet » (📖142) pour plus d'informations.</p> 
 AF sur le sujet principal (réglage par défaut)	<p>Lorsque l'appareil photo détecte le sujet principal, il effectue la mise au point sur ce dernier. Reportez-vous à « Utilisation de AF sur le sujet principal » (📖63).</p>  <p style="text-align: center;">Zones de mise au point</p>

Remarques concernant le mode de zones AF

- Lorsque le zoom numérique est activé, l'appareil photo effectue la mise au point sur la zone au centre de la vue, indépendamment du réglage **Mode de zones AF**.
- Lorsque le sélecteur du mode de mise au point est positionné sur **MF** (mise au point manuelle), il n'est pas possible de régler la fonction **Mode de zones AF**.
- Il se peut que cette fonction ne puisse pas être utilisée avec d'autres fonctions (📖75).



Utilisation de la fonction Suivi du sujet

Positionnez le sélecteur de mode sur **P**, **S**, **A**, **M** ou **U** → commande MENU → icône de menu **P**, **S**, **A**, **M** ou **U** → Mode de zones AF → commande OK →  Suivi du sujet → commande OK → commande MENU

1 Enregistrez un sujet.

- Alignez le sujet à suivre avec la bordure au centre du cadre et appuyez sur **OK**.
- Lorsque le sujet est enregistré, une bordure jaune (zone de mise au point) apparaît autour et l'appareil photo commence à le suivre.
- Si le sujet ne peut pas être enregistré, la bordure apparaît en rouge. Changez la composition et réessayez d'enregistrer le sujet.
- Pour annuler l'enregistrement du sujet, appuyez sur **OK**.
- Si l'appareil photo ne peut plus suivre le sujet enregistré, la zone de mise au point disparaît. Enregistrez de nouveau le sujet.

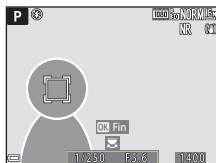
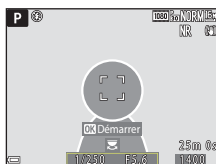

2 Appuyez sur le déclencheur jusqu'en fin de course pour prendre l'image.

- Si le déclencheur est enfoncé alors qu'aucune zone de mise au point n'est affichée, l'appareil photo effectue la mise au point sur le sujet au centre de la vue.

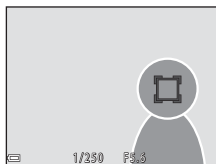

✓ Remarques concernant la fonction Suivi du sujet

- Si vous effectuez des opérations telles qu'un zoom alors que l'appareil photo effectue le suivi du sujet, l'enregistrement est annulé.
- Il se peut que le suivi du sujet ne soit pas possible dans certaines conditions de prise de vue.



Mode autofocus

Positionnez le sélecteur de mode sur **P, S, A, M** ou **U** → commande MENU → **P, S, A, M** ou icône de menu **U** → Mode autofocus → commande **OK**

Sélectionnez le mode de mise au point de l'appareil photo lors de la prise d'images fixes.

Option	Description
AF-S AF ponctuel	L'appareil photo n'effectue la mise au point que lorsque le déclencheur est enfoncé à mi-course.
AF-F AF permanent (réglage par défaut)	L'appareil photo effectue toujours la mise au point sur le sujet même si le déclencheur n'est pas enfoncé à mi-course. Le son du mouvement de l'objectif est audible lorsque l'appareil photo effectue la mise au point.

Remarques concernant le mode Autofocus

- Lorsque le sélecteur du mode de mise au point est positionné sur **MF** (mise au point manuelle), il n'est pas possible de régler la fonction **Mode autofocus**.
- Il se peut que cette fonction ne puisse pas être utilisée avec d'autres fonctions (📖75).

Mode Autofocus pour l'enregistrement de vidéos

Le mode Autofocus pour l'enregistrement de vidéos peut être défini avec **Mode autofocus** (📖153) dans le menu vidéo.

Intensité de l'éclair

Positionnez le sélecteur de mode sur **P, S, A, M** ou **U** → commande MENU → **P, S, A, M** ou icône de menu **U** → Intensité de l'éclair → commande **OK**

Réglez la puissance du flash. Utilisez cette option lorsque le flash est trop puissant ou trop faible.

- Si la valeur de correction que vous souhaitez définir n'apparaît pas dans l'écran de réglage, appuyez sur le sélecteur multidirectionnel **▲▼** jusqu'à ce qu'elle s'affiche.

Option	Description
+0,3 à +2,0	La puissance du flash augmente de +0,3 à +2,0 IL, par incrément de 1/3 IL pour éclaircir le sujet principal.
0,0 (réglage par défaut)	La puissance du flash n'est pas réglée.
-0,3 à -2,0	La puissance du flash diminue de -0,3 à -2,0 IL, par incrément de 1/3 IL afin d'éviter les hautes lumières ou les reflets indésirables.



Filtre antibruit

Positionnez le sélecteur de mode sur **P, S, A, M** ou **U** → commande MENU → **P, S, A, M** ou icône de menu **U** → Filtre antibruit → commande 



Définissez l'ampleur de la fonction de réduction du bruit appliquée généralement lors de l'enregistrement des images.

Option	Description
NR+ Élevé	Permet d'appliquer une réduction du bruit à un niveau supérieur à l'ampleur standard.
NR Normal (réglage par défaut)	Permet d'appliquer une réduction du bruit à l'ampleur standard.
NR- Faible	Permet d'appliquer une réduction du bruit à un niveau inférieur à l'ampleur standard.

D-Lighting actif

Positionnez le sélecteur de mode sur **P, S, A, M** ou **U** → commande MENU → **P, S, A, M** ou icône de menu **U** → D-Lighting actif → commande 

Les détails dans les hautes lumières et les zones d'ombre sont préservés, et le contraste naturel visible à l'œil nu est bien reproduit dans la photo prise. Ce mode est particulièrement efficace pour photographier des scènes à fort contraste, telles que des paysages extérieurs très lumineux depuis une pièce sombre, ou des sujets ombragés sur un bord de mer ensoleillé.

Option	Description
 H Élevé  N Normal  L Faible	Permet de définir le niveau de l'effet.
OFF Désactivé (réglage par défaut)	La fonction D-Lighting actif n'est pas appliquée.

Remarques concernant la fonction D-Lighting actif

- Un temps supplémentaire est nécessaire pour enregistrer des images après la prise de vue.
- Il se peut que cette fonction ne puisse pas être utilisée avec d'autres fonctions ( 75).

D-Lighting actif et D-Lighting

- L'option **D-Lighting actif** permet de capturer des images tout en réduisant la perte de détails dans les hautes lumières et d'ajuster les tons lors de l'enregistrement des images.
- L'option **D-Lighting** ( 84) du menu visualisation ajuste les tons des images enregistrées.



Surimpression

Positionnez le sélecteur de mode sur **P, S, A, M** ou **U** → commande MENU → **P, S, A, M** ou icône de menu **U** → Surimpression → commande **OK**

L'appareil photo combine deux ou trois images et les enregistre en tant qu'image unique.

Option	Description
Mode de surimpression	Permet de prendre des images en mode de surimpression lorsque l'option est définie sur Activé . <ul style="list-style-type: none">• Les images individuelles sont enregistrées également.• Réglage par défaut : Désactivé
Gain automatique	Permet de régler ou non automatiquement la luminosité de l'image lors de la combinaison d'images. <ul style="list-style-type: none">• Réglage par défaut : Activé

✓ Remarques concernant la fonction Surimpression

- L'enregistrement des images peut prendre un certain temps.
- La surimpression se termine si la fonction Extinction auto (📖176) déclenche le mode Veille pendant la prise de vue. Lors de la prise de vue avec un long intervalle entre les prises, la définition d'une durée plus longue pour la fonction Extinction auto est recommandée.
- Il se peut que cette fonction ne puisse pas être utilisée avec d'autres fonctions (📖75).
- Lors de la prise de vue à une vitesse d'obturation lente en mode de surimpression, du bruit (points lumineux) peut apparaître sur les images enregistrées.

Prise de vue avec la fonction Surimpression

Positionnez le sélecteur de mode sur **P, S, A, M** ou **U** → commande MENU → **P, S, A, M** ou icône de menu **U** → Surimpression → commande **OK**

- 1 Utilisez les touches ▲▼ du sélecteur multidirectionnel pour sélectionner **Mode de surimpression**, puis appuyez sur **OK**.

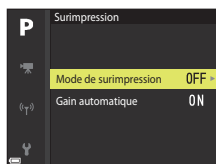

2 Sélectionnez **Activé**, puis appuyez sur **OK**.

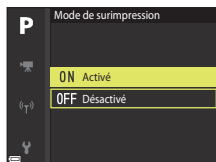

3 Appuyez sur la commande **MENU** (menu) pour afficher l'écran de prise de vue.

4 Appuyez sur le déclencheur pour prendre la première photo.



5 Appuyez sur le déclencheur pour prendre la deuxième photo.

- Cadrez la photo en regardant la première image affichée par transparence.
- Lorsque vous prenez la deuxième image, l'image combinée de la première et de la deuxième image est enregistrée, et s'affiche par transparence.
- Pour terminer la surimpression sur la deuxième image, définissez **Mode de surimpression** sur **Désactivé** ou positionnez le sélecteur de mode sur un autre réglage que **P**, **S**, **A**, **M** ou **U**.

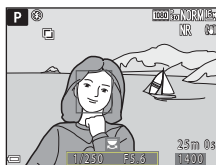

6 Appuyez sur le déclencheur pour prendre la troisième photo.

- L'image combinée de la première et de la troisième image est enregistrée et la surimpression se termine.
- La prise de la troisième image peut prendre un certain temps.



Sélection focales fixes

Positionnez le sélecteur de mode sur **P, S, A, M** ou **U** → commande **MENU** → **P, S, A, M** ou icône de menu **U** → Sélection focales fixes → commande **OK**

Option	Description
Activé	<p>Lorsque vous tournez la commande de zoom, la focale (focale/angle de champ équivalent(e) au format 24 x 36 mm) passe aux positions sélectionnées en activant la case à cocher de cette option de menu.</p> <ul style="list-style-type: none">Choisissez la focale à l'aide du sélecteur multidirectionnel ▲▼, puis appuyez sur OK pour activer ou désactiver la case à cocher [✓]. <p>Les réglages suivants sont disponibles : 24 mm, 28 mm, 35 mm, 50 mm, 70 mm, 85 mm, 105 mm, 135 mm, 200 mm, 300 mm, 400 mm, 500 mm, 600 mm, 800 mm, 1000 mm, 1200 mm, 1400 mm, 1600 mm, 1800 mm, 2000 mm, 2200 mm, 2400 mm, 2600 mm, 2800 mm, et 3000 mm.</p> <ul style="list-style-type: none">Réglage par défaut : Activé [✓] pour toutes les cases à cocherPour valider le réglage, appuyez sur la touche ► du sélecteur multidirectionnel.La focale définie dans la Position de zoom initiale est automatiquement activée [✓].La fonction Sélection focales fixes ne peut pas être utilisée avec la commande de zoom latérale.
Désactivé (réglage par défaut)	<p>Vous pouvez déplacer la focale sur une autre position, y compris sur des positions pouvant être définies avec Activé.</p>

☑ Remarques concernant le fonctionnement du zoom

- Lorsque plusieurs focales ont été définies, tournez la commande de zoom pour passer à la focale la plus proche définie avant l'opération. Pour passer à une focale différente, relâchez la commande de zoom puis tournez-la de nouveau.
- Définissez **Sélection focales fixes** sur **Désactivé** lorsque vous utilisez le zoom numérique.



Position de zoom initiale

Positionnez le sélecteur de mode sur **P, S, A, M** ou **U** → commande MENU → **P, S, A, M** ou icône de menu **U** → Position de zoom initiale → commande 

Définissez la focale (focale/angle de champ équivalent(e) au format 24 × 36 mm) pour la mise sous tension de l'appareil photo.

Les réglages suivants sont disponibles : **24 mm** (réglage par défaut), **28 mm, 35 mm, 50 mm, 70 mm, 85 mm, 105 mm** et **135 mm**.

Aperçu de l'exposition M

Positionnez le sélecteur de mode sur **P, S, A, M** ou **U** → commande MENU → **P, S, A, M** ou icône de menu **U** → Aperçu de l'exposition M → commande 

Indiquez si vous souhaitez refléter ou non la luminosité sur l'écran de prise de vue lorsque l'exposition est modifiée en mode **M** (manuel).

Option	Description
Activé	Permet de refléter la luminosité sur l'écran de prise de vue.
Désactivé (réglage par défaut)	Ne reflète pas la luminosité sur l'écran de prise de vue.



Le menu Mode vidéo manuel

Reportez-vous aux options de menu énumérées ci-dessous.



- **Mode d'exposition** (📖94)
- **Picture Control** (📖124)
- **Picture Control perso.** (📖128)
- **Balance des blancs** (📖129)
- **Sensibilité** (📖137)



Menu Vidéo











Options vidéo

Entrez en mode de prise de vue → commande MENU → icône de menu  → Options vidéo → commande 

Sélectionnez l'option vidéo de votre choix pour l'enregistrement. Sélectionnez des options vidéo en vitesse normale pour enregistrer à vitesse normale, ou des options vidéo HS (151) pour enregistrer au ralenti ou en accéléré. Les options vidéo qui peuvent être sélectionnées varient en fonction du réglage de la **Cadence de prise de vue** (155).

- Lors de l'enregistrement de vidéos, il est recommandé d'utiliser des cartes mémoire SD de classe 6 ou plus (224).

Options vidéo en vitesse normale

Option (Taille d'image/ Cadence de prise de vue, Format de fichier)	Taille d'image	Format d'image (horizontal sur vertical)
 2160/30p (4K UHD)  2160/25p (4K UHD)	3840 × 2160	16:9
 1080/30p  1080/25p (réglage par défaut)	1920 × 1080	16:9
 1080/60p  1080/50p	1920 × 1080	16:9
 720/30p  720/25p	1280 × 720	16:9
 720/60p  720/50p	1280 × 720	16:9

- La taille maximale d'un fichier vidéo est limitée à 4 Go. Lors de l'enregistrement d'une vidéo d'une durée supérieure à six minutes environ à une taille d'image/cadence de prise de vue de **2160/30p** (4K UHD) ou d'une durée supérieure à sept minutes environ à une taille d'image/cadence de prise de vue de **2160/25p** (4K UHD), plusieurs fichiers sont créés si la taille du fichier de la vidéo enregistrée dépasse 4 Go et les fichiers ne peuvent pas être lus en continu.

La durée réelle d'enregistrement restante peut varier en fonction du contenu de la vidéo, du mouvement du sujet, ou du type de carte mémoire.



Options vidéo HS

Les vidéos enregistrées sont lues en accéléré ou au ralenti.

Reportez-vous à « Lecture au ralenti et en accéléré » (📖152).

Option	Taille d'image Format d'image (horizontal sur vertical)	Description
120fps 100fps HS 480/4x	640 × 480 4:3	Vidéos ralenties 1/4 fois • Durée maximale d'enregistrement : 7 minutes 15 secondes (durée de lecture : 29 minutes)
60fps 50fps HS 720/2x	1280 × 720 16:9	Vidéos ralenties 1/2 fois • Durée maximale d'enregistrement : 14 minutes 30 secondes (durée de lecture : 29 minutes)
15fps 12,5fps HS 1080/0,5x	1920 × 1080 16:9	Vidéos accélérées 2 fois • Durée maximale d'enregistrement : 29 minutes (durée de lecture : 14 minutes 30 secondes)

☑ Remarques concernant les vidéos HS

- Le son n'est pas enregistré.
- Les images fixes ne peuvent pas être sauvegardées pendant l'enregistrement d'une vidéo.
- L'enregistrement d'une vidéo ne peut pas être interrompu.
- La focale, la mise au point, l'exposition et la balance des blancs sont mémorisées lorsque l'enregistrement d'une vidéo commence.



Lecture au ralenti et en accéléré

Enregistrement à vitesse normale :

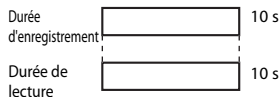

Enregistrement à 120fps HS 480/4x ou 100fps HS 480/4x :

Les vidéos sont enregistrées à 4 fois leur vitesse normale.

Elles sont lues au ralenti à une vitesse 4 fois plus lente.

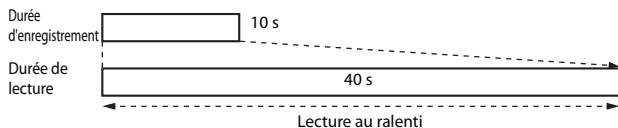

Enregistrement à 15fps HS 1080/0,5x ou 12,5fps HS 1080/0,5x :

Les vidéos sont enregistrées à la moitié (1/2) de leur vitesse normale.

Elles sont lues en accéléré à une vitesse 2 fois plus rapide.

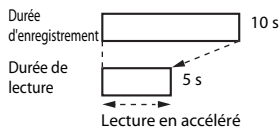

Mode autofocus

Entrez en mode de prise de vue → commande MENU → icône de menu →
Mode autofocus → commande OK

Sélectionnez le mode de mise au point de l'appareil photo pendant l'enregistrement de vidéos.

Option	Description
AF-S AF ponctuel (réglage par défaut)	Permet de mémoriser la mise au point lorsque l'enregistrement de la vidéo commence. Sélectionnez cette option lorsque la distance entre l'appareil photo et le sujet demeure relativement stable.
AF-F AF permanent	L'appareil photo effectue la mise au point en continu. Ce mode est recommandé lorsque la distance entre l'appareil photo et le sujet change beaucoup pendant l'enregistrement. Le son émis lors de la mise au point de l'appareil photo peut être audible dans la vidéo enregistrée. Utilisez le mode AF ponctuel pour éviter que le son de la mise au point de l'appareil photo interfère avec l'enregistrement.

✓ Remarques concernant le mode Autofocus

- En mode Vidéo Super accéléré, le réglage est fixé sur **AF ponctuel**.
- Lorsqu'une option vidéo HS est sélectionnée dans **Options vidéo**, le réglage est fixé sur **AF ponctuel**.
- Lorsque le sélecteur du mode de mise au point est positionné sur **MF** (mise au point manuelle), il n'est pas possible de régler la fonction **Mode autofocus**.
- Il se peut que cette fonction ne puisse pas être utilisée avec d'autres fonctions (📖75).



VR électronique

Entrez en mode de prise de vue → commande MENU → icône de menu  → VR électronique → commande 



Indiquez si vous souhaitez ou non effectuer une VR électronique lors de l'enregistrement de vidéos.

Option	Description
Activé (réglage par défaut)	Permet d'appliquer la fonction VR électronique. <ul style="list-style-type: none">L'angle de champ (c'est-à-dire la zone d'image visible dans la vue) devient plus étroit.Lorsque l'option Réduction vibration (171) est réglée sur Mode normal, Mode actif, Mode normal (prio. cadr.) ou Mode actif (prio. cadr.) dans le menu configuration, une réduction de la vibration optique est exécutée simultanément.
Désactivé	N'exécute pas la fonction VR électronique.

Remarques concernant la fonction VR électronique

- En mode Vidéo Super accéléré, le réglage est fixé sur **Activé**.
- Lorsqu'une option **2160/30p**, **2160/25p** ou Vidéo HS est sélectionnée dans **Options vidéo**, le réglage est fixé sur **Désactivé**.

Réduction bruit du vent

Entrez en mode de prise de vue → commande MENU → icône de menu  → Réduction bruit du vent → commande 

Option	Description
Activée	Permet d'atténuer le bruit qui est émis lorsque le vent passe sur le microphone pendant l'enregistrement vidéo. D'autres bruits peuvent devenir quasi inaudibles pendant la lecture.
Désactivée (réglage par défaut)	La réduction du bruit du vent est désactivée.

Remarques concernant la réduction du bruit du vent

En mode vidéo super accéléré, lorsqu'une option vidéo HS est sélectionnée dans **Options vidéo**, le réglage est défini sur **Désactivée**.



Microphone selon zoom

Entrez en mode de prise de vue → commande MENU → icône de menu  →
Microphone selon zoom → commande 

Option	Description
Activé (réglage par défaut)	En fonction de l'angle de champ, l'appareil photo enregistre les sons sur une zone importante en position grand-angle et il enregistre les sons sur une zone réduite en position téléobjectif.
Désactivé	La fonction Microphone selon zoom est désactivée.

Remarques concernant la fonction Microphone selon zoom

Le réglage est défini sur **Désactivé** dans les situations suivantes :

- En mode vidéo super accéléré
- Lorsqu'une option vidéo HS est sélectionnée dans **Options vidéo**
- Lorsqu'un microphone externe est connecté

Cadence de prise de vue

Entrez en mode de prise de vue → commande MENU → icône de menu  →
Cadence de prise de vue → commande 

Sélectionnez la cadence de prise de vue utilisée lors de l'enregistrement de vidéos. Lorsque vous changez de cadence de prise de vue, les cadences de prise de vue disponibles dans **Options vidéo** (📖150) sont modifiées.



Option	Description
30 vps (30p/60p)	Convient pour la lecture sur un téléviseur à l'aide de la norme NTSC.
25 vps (25p/50p)	Convient pour la lecture sur un téléviseur à l'aide de la norme PAL.



Sensibilité micro externe

Entrez en mode de prise de vue → commande MENU → icône de menu → Sensibilité micro externe → commande OK

Définissez la sensibilité du microphone raccordé au connecteur du microphone externe de l'appareil photo. Cette option ne peut être configurée qu'à condition d'avoir connecté un microphone externe à l'appareil photo.

Option	Description
 A Sensibilité automatique (réglage par défaut)	La sensibilité du microphone externe est réglée de façon automatique.
 M Sensibilité manuelle	La sensibilité du microphone externe est réglée de façon manuelle.

Utilisation de l'écran Sensibilité manuelle

- L'indicateur affiche le niveau d'entrée du microphone externe.
- Utilisez le sélecteur multidirectionnel pour ajuster la valeur, puis appuyez sur OK pour appliquer le réglage.

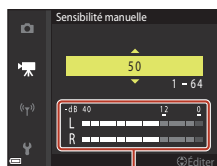



Indicateur



Menu visualisation

Reportez-vous à la section « Édition d'images (images fixes) » (📖83) pour plus d'informations sur les fonctions d'édition d'image.

Marquer pour le transfert

Appuyez sur la commande  (mode de visualisation) → commande MENU → Marquer pour le transfert → commande 



Sélectionnez des images fixes sur l'appareil photo et transférez-les vers un périphérique mobile relié par une connexion sans fil via l'application SnapBridge.

Sur l'écran de sélection des images (📖115), sélectionnez ou désélectionnez les images pour la fonction Marquer pour le transfert.

- La taille des images transférées est limitée à 2 millions de pixels. Pour transférer des images fixes dans leur taille d'origine, utilisez la commande **Télécharger des photos** de l'application SnapBridge.
- Les images RAW et les vidéos ne peuvent pas être sélectionnées. Pour transférer des vidéos sur un périphérique mobile, utilisez la commande **Télécharger des photos** de l'application SnapBridge.
- Notez que lorsque vous sélectionnez **Réinitialisation** (📖184) dans le menu configuration ou **Rétablir régl. par défaut** (📖162) dans le menu réseau, les réglages que vous avez effectués pour Marquer pour le transfert sont annulés.





Diaporama

Appuyez sur  (mode de visualisation) → commande **MENU** → Diaporama → commande 



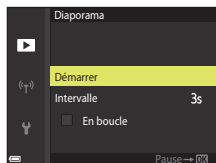

Visualisez des images une par une sous forme de « diaporama » automatique. Lorsque des fichiers vidéo sont lus dans le diaporama, seule la première vue de chaque vidéo s'affiche.

1 Utilisez les touches ▲▼ du sélecteur multidirectionnel pour sélectionner **Démarrer** et appuyez sur .

- Le diaporama démarre.
- Pour changer l'intervalle entre les images, sélectionnez **Intervalle**, appuyez sur , et spécifiez la durée souhaitée avant de sélectionner **Démarrer**.
- Pour que le diaporama se répète automatiquement, sélectionnez l'option **En boucle**, puis appuyez sur  avant de sélectionner **Démarrer**.
- La durée de lecture maximale est d'environ 30 minutes même si l'option **En boucle** est activée.



2 Terminez ou redémarrez le diaporama.

- L'écran illustré à droite s'affiche lorsque vous arrêtez le diaporama ou l'interrompez. Pour quitter le diaporama, sélectionnez  et appuyez sur . Pour reprendre le diaporama, sélectionnez  et appuyez sur .







Opérations pendant la visualisation

- Utilisez les touches ▲▼◀▶ du sélecteur multidirectionnel pour afficher l'image précédente/suivante. Maintenez ces touches enfoncées pour effectuer un retour/une avance rapide des images.
- Appuyez sur  pour interrompre ou arrêter le diaporama.





Protéger

Appuyez sur  (mode de visualisation) → commande MENU → Protéger → commande 



L'appareil photo protège les images sélectionnées contre toute suppression accidentelle. Sélectionnez les images à protéger ou annulez la protection de l'écran de sélection ( 115). Notez que le formatage de la carte mémoire efface définitivement toutes les données y compris les fichiers protégés ( 176).

Rotation image

Appuyez sur la commande  (mode de visualisation) → commande MENU → Rotation image → commande 

Spécifiez l'orientation dans laquelle les images enregistrées sont affichées pendant la visualisation. Une rotation de 90 degrés dans le sens des aiguilles d'une montre ou de 90 degrés dans le sens inverse peut être appliquée aux images fixes.

Les images enregistrées en cadrage vertical peuvent être pivotées de 180 degrés dans l'un ou l'autre sens.

Sélectionnez une image sur l'écran de sélection des images ( 115). Lorsque l'écran Rotation image s'affiche, utilisez le sélecteur multidirectionnel  ou tournez-le pour faire pivoter l'image de 90 degrés.

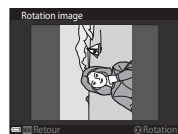

Rotation de 90 degrés dans le sens inverse des aiguilles d'une montre

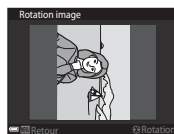
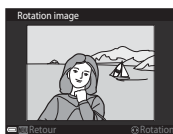



Rotation de 90 degrés dans le sens des aiguilles d'une montre

Appuyez sur  pour finaliser l'orientation affichée, puis enregistrez les données d'orientation avec l'image.



Options affich. séquence



Appuyez sur  (mode de visualisation) → commande MENU → Options affich. séquence → commande 

Sélectionnez la méthode utilisée pour afficher des images dans la séquence (82).

Option	Description
Chaque image	Permet d'afficher chaque image d'une séquence individuellement.  s'affiche sur l'écran de visualisation.
Image représent. seule (réglage par défaut)	Seule l'image représentative pour des images d'une séquence s'affiche.

Les réglages s'appliquent à toutes les séquences et sont conservés dans la mémoire de l'appareil photo, même si celui-ci est éteint.

Choix image représent.

Appuyez sur  (mode de visualisation) → affichez une séquence pour laquelle vous souhaitez modifier l'image représentative → commande MENU → Choix image représent. → commande 

Spécifiez une image différente dans la séquence comme image représentative.

- Lorsque l'écran de sélection des images s'affiche, sélectionnez une image (115).



Menu réseau

Appuyez sur la commande **MENU** → icône de menu  → commande 

Configurez les réglages du réseau sans fil pour connecter l'appareil photo à un périphérique mobile ou à la télécommande ML-L7 (disponible séparément).

- Lorsque vous établissez une connexion sans fil entre l'appareil photo et un périphérique mobile à l'aide de l'application SnapBridge, vous pouvez transférer les images prises avec l'appareil photo vers le périphérique mobile ou prendre des photos à distance. Reportez-vous à la procédure de connexion décrite dans le « SnapBridge Guide de connexion » livré avec l'appareil photo.
- Certains réglages ne peuvent pas être modifiés pendant l'établissement d'une connexion sans fil. Pour les modifier, désactivez la connexion sans fil.

Option	Description
Mode avion	Sélectionnez Activé pour désactiver toutes les connexions sans fil.
Choisir la connexion	Indiquez si vous voulez connecter l'appareil photo à un périphérique mobile ou à la télécommande ML-L7 (disponibles séparément).
Conn. au périph. mobile	Sélectionnez cette option si vous utilisez l'application SnapBridge pour connecter un périphérique mobile à l'appareil photo. Pour plus d'informations, reportez-vous au « SnapBridge Guide de connexion » livré avec l'appareil photo. <ul style="list-style-type: none">• Sélectionnez Périphérique mobile sous Choisir la connexion avant de sélectionner cette option.
Connexion télécom.	Sélectionnez cette option pour connecter la télécommande ML-L7 (disponible séparément) à l'appareil photo. L'appareil photo attend que la connexion soit établie (📶217). <ul style="list-style-type: none">• Sélectionnez Télécommande sous Choisir la connexion avant de sélectionner cette option.
Envoyer pdt la prise de vue	Définissez les conditions d'envoi automatique d'images à un périphérique mobile. <ul style="list-style-type: none">• La taille des images transférées est limitée à 2 millions de pixels. Pour transférer des images fixes dans leur taille d'origine, utilisez la commande Télécharger des photos de l'application SnapBridge.



Option		Description
Wi-Fi	Type de connexion Wi-Fi	SSID* : modifiez le SSID. Définissez un SSID alphanumérique de 1 à 32 caractères.
		Authentificat./chiffrement : indiquez si les communications entre l'appareil photo et le périphérique mobile connecté sont chiffrées ou non. Les communications ne sont pas chiffrées si Open est sélectionné.
		Mot de passe* : définissez le mot de passe. Définissez un mot de passe alphanumérique comprenant entre 8 et 36 caractères.
		Canal : sélectionnez le canal utilisé pour la connexion Wi-Fi. Si la qualité de communication est mauvaise ou si la vitesse de transfert des images est extrêmement lente avec une connexion Wi-Fi, essayez de changer de canal.
		Masque de sous-réseau : utilisez le réglage par défaut (255.255.255.0) dans des conditions normales.
		Adresse IP du serveur DHCP : utilisez le réglage par défaut (192.168.0.10) dans des conditions normales.
	Paramètres actuels	Permet d'afficher les réglages actuels.
Bluetooth	Connexion	Sélectionnez Désactiver pour désactiver la communication Bluetooth.
	Périphériques associés	Modifiez le périphérique mobile avec lequel établir la connexion ou supprimez le périphérique mobile connecté. Il est possible d'enregistrer jusqu'à cinq périphériques mobiles dans l'appareil photo, mais celui-ci ne peut se connecter qu'à un seul périphérique à la fois.
	Envoyer si éteint	Choisissez d'autoriser ou non l'appareil photo à communiquer avec le périphérique mobile lorsque l'appareil photo est éteint ou en mode veille (📖24).
Rétablir régl. par défaut		Permet de rétablir les valeurs par défaut de tous les réglages du menu réseau.

* Reportez-vous à la section « Utilisation du clavier de saisie de texte » (📖163) pour des informations sur la saisie de caractères alphanumériques.

Indicateur de communication Bluetooth dans l'écran de prise de vue

- S'allume quand l'appareil photo est connecté à un périphérique mobile via Bluetooth.
- Clignote quand l'appareil photo attend que la connexion à un périphérique mobile soit rétablie. Clignote aussi lorsque la connexion Bluetooth est déconnectée pendant le transfert d'images (📖207).





Utilisation du clavier de saisie de texte

- Utilisez les touches ▲▼◀▶ du sélecteur multidirectionnel pour sélectionner des caractères alphanumériques. Appuyez sur **OK** pour saisir le caractère sélectionné dans le champ de texte et déplacez le curseur sur l'espace suivant.
- Pour déplacer le curseur dans le champ de texte, sélectionnez ← ou → sur le clavier, et appuyez sur **OK**.
- Pour supprimer un caractère, appuyez sur **Supprimer**.
- Pour appliquer le réglage, sélectionnez ↵ sur le clavier et appuyez sur **OK**.





Menu configuration

Fuseau horaire et date

Appuyez sur la commande **MENU** → icône de menu  → Fuseau horaire et date → commande 

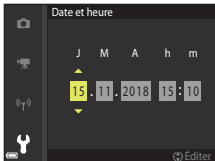
Réglez l'horloge de l'appareil photo.

Option	Description
Synchro. avec périphérique	Choisissez Activée pour synchroniser le réglage de date et de l'heure avec un périphérique mobile. Activez la fonction de synchronisation d'horloge de l'application SnapBridge.
Date et heure	<p>Réglez la date et l'heure si Synchro. avec périphérique est défini sur Désactivée.</p> <ul style="list-style-type: none">• Sélection d'un champ : appuyez sur les touches ◀▶ du sélecteur multidirectionnel.• Modification de la date et de l'heure : appuyez sur ▲▼. La date et l'heure peuvent également être modifiées à l'aide de la molette de commande ou du sélecteur multidirectionnel.• Application du réglage : sélectionnez le réglage du champ des minutes, puis appuyez sur  ou ▶. 
Format de la date	Sélectionnez Année/mois/jour , Mois/jour/année , ou Jour/mois/année .
Fuseau horaire	<p>Réglez le fuseau horaire et l'heure d'été.</p> <ul style="list-style-type: none">• Lorsque la Destination () est définie après avoir réglé le fuseau horaire du domicile () , le décalage horaire entre la destination et le fuseau horaire du domicile est calculé automatiquement, et la date et l'heure sont enregistrées pour la région sélectionnée.



Réglage du fuseau horaire

- 1 Utilisez les touches ▲▼ du sélecteur multidirectionnel pour sélectionner **Fuseau horaire** et appuyez sur **OK**.

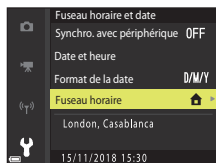

- 2 Sélectionnez **Fuseau horaire dom.** ou **Destination**, puis appuyez sur **OK**.

- La date et l'heure affichées sur l'écran ne sont pas les mêmes en fonction du fuseau horaire du domicile ou de la destination sélectionnée.

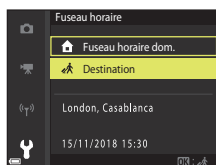

- 3 Appuyez sur ►.

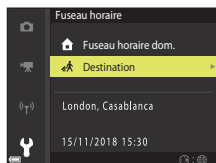

- 4 Utilisez ◀▶ pour sélectionner le fuseau horaire.

- Appuyez sur ▲ pour activer la fonction d'heure d'été, et ☀ s'affiche. Appuyez sur ▼ pour désactiver la fonction d'heure d'été.
- Appuyez sur **OK** pour appliquer le fuseau horaire.
- Si l'heure correcte ne s'affiche pas pour le réglage de fuseau horaire du domicile ou de destination, réglez l'heure appropriée dans **Date et heure**.

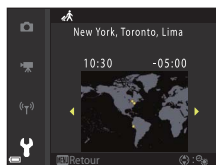



Photo si carte absente ?



Appuyez sur la commande MENU → icône de menu  → Photo si carte absente ? → commande 





Indiquez si le déclenchement peut avoir lieu ou non lorsque aucune carte mémoire n'est insérée dans l'appareil photo.

Option	Description
Déclencheur désactivé (réglage par défaut)	Si aucune carte mémoire n'est insérée dans l'appareil photo, le déclenchement est impossible.
Déclencheur activé	Même si aucune carte mémoire n'est insérée dans l'appareil photo, le déclenchement peut avoir lieu. Néanmoins, Mode démo s'affiche sur l'image prise si vous n'avez pas inséré de carte mémoire dans l'appareil photo, et l'image ne peut pas être imprimée ni enregistrée sur une carte mémoire, même si l'image s'affiche sur l'écran. Il n'est pas possible non plus de transférer l'image sur un périphérique mobile.



Réglages du moniteur

Appuyez sur la commande **MENU** → icône de menu  → Réglages du moniteur → commande 

Option	Description
Affichage des images	Permet d'afficher ou non l'image prise immédiatement après la prise de vue. <ul style="list-style-type: none"> Réglage par défaut : Activé
Options du moniteur	Permet de régler la luminosité du moniteur et la teinte. <ul style="list-style-type: none"> Utilisez les touches ▲▼ du sélecteur multidirectionnel pour régler la luminosité, et les touches ◀▶ pour régler la teinte, puis appuyez sur . Réglage par défaut : Luminosité 3, Teinte 0 Cette option ne peut pas être définie lorsque vous utilisez le viseur.
Options du viseur électronique	Permet de régler la luminosité du viseur et la teinte. <ul style="list-style-type: none"> Utilisez les touches ▲▼ du sélecteur multidirectionnel pour régler la luminosité, et les touches ◀▶ pour régler la teinte, puis appuyez sur . Réglage par défaut : Luminosité 3, Teinte 0 Cette option ne peut pas être définie lorsque vous utilisez le moniteur.
Affich./masq. quadrillage*	Permet d'afficher ou non des repères pour le cadrage sur l'écran de prise de vue. <ul style="list-style-type: none"> Réglage par défaut : Masquer Le quadrillage n'est pas visible lorsque le centre agrandi de l'image s'affiche sur l'écran en mode de mise au point manuelle.
Affich./masq. histogram.*	Permet d'afficher ou non un graphique indiquant la répartition de la luminosité dans l'image ( , 69) sur l'écran de prise de vue. <ul style="list-style-type: none"> Réglage par défaut : Masquer Peut uniquement être affiché dans les modes de prise de vue suivants : <ul style="list-style-type: none"> En mode P, S, A ou M (si Priorité visage, Manuel (ponctuel), Manuel (normal) ou Manuel (large) est sélectionné dans Mode de zones AF) En modes Scène (sauf Panoramique simplifié) L'histogramme ne s'affiche pas à l'écran pendant l'enregistrement vidéo ou quand la mise au point manuelle est utilisée.
Horizon virtuel*	Permet d'afficher ou non un horizon virtuel sur l'écran de prise de vue ( , 168). <ul style="list-style-type: none"> Réglage par défaut : Masquer

* Pour afficher ou masquer ces indicateurs, appuyez sur la commande **DISP** (affichage) lorsque **Afficher** est sélectionné (.



Horizon virtuel

L'affichage de l'horizon virtuel permet de vérifier le degré d'inclinaison de l'appareil photo dans deux directions.



Roulis

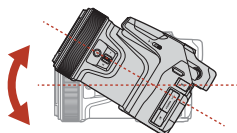

Tangage



La ligne de référence s'affiche en jaune pour indiquer que l'appareil photo est incliné vers la gauche ou vers la droite. La ligne de référence vire au vert lorsque l'appareil photo est à niveau. Chaque graduation représente 5 degrés.



Lorsque le symbole ● au centre s'affiche en jaune, cela signifie que l'appareil photo est incliné vers l'avant ou vers l'arrière. Le symbole ● devient vert lorsque l'appareil photo est à niveau. Chaque graduation représente 10 degrés.

Précision de l'horizon virtuel

Notez que plus vous inclinez l'appareil photo vers l'avant ou vers l'arrière, plus la marge d'erreur sera grande. Si vous inclinez l'appareil photo de façon démesurée, les graduations de l'horizon virtuel disparaissent.



Sélection auto du viseur (passage automatique de l'affichage au viseur)

Appuyez sur la commande **MENU** → icône de menu **Y** → Sélection auto du viseur → commande **OK**

Option	Description
Activée (réglage par défaut)	Lorsque le capteur détecte que votre visage se rapproche du viseur, le détecteur oculaire réagit et l'affichage passe automatiquement au viseur.
Désactivée	Même si vous approchez votre visage du viseur, l'affichage ne passe pas au viseur.

Timbre dateur

Appuyez sur la commande **MENU** → icône de menu **Y** → Timbre dateur → commande **OK**

La date de prise de vue et l'heure peuvent être imprimées sur les images lors de la prise de vue.



Option	Description
DATE Date	La date est incrustée sur les images.
DATE Date et heure	La date et l'heure sont incrustées sur les images.
Désactivée (réglage par défaut)	La date et l'heure ne sont pas incrustées sur les images.



✓ Remarques concernant la fonction Timbre dateur

- Les dates et heures incrustées constituent une partie permanente des données de l'image et ne peuvent pas être supprimées. La date et l'heure ne peuvent pas être incrustées sur les images une fois qu'elles ont été prises.
- La date et l'heure ne peuvent pas être incrustées dans les situations suivantes :
 - Si le mode Scène est défini sur **Sport**, **Portrait de nuit** (réglé sur **À main levée**), **Paysage de nuit** (réglé sur **À main levée**), **Contre-jour** (et que **HDR** est réglé sur **Activé**), **Panoramique simplifié**, **Animaux domestiques** (réglé sur **Rafale**), **Surimpression lumières**, **Vidéo accélérée** ou **Vidéo Super accéléré**
 - En mode **Observation oiseaux** (réglé sur **Rafale**)
 - Lorsque **Qualité d'image** (📖121) est réglé sur **RAW**, **RAW + Fine** ou **RAW + Normal**
 - Lorsque l'option **Mémoire prédéclench.**, **Rafale H : 120 vps** ou **Rafale H : 60 vps** est sélectionnée pour **Rafale** (📖133)
 - Lors de l'enregistrement de vidéos
 - Lors de la sauvegarde d'images fixes pendant l'enregistrement d'une vidéo
 - Lors de l'extraction d'images fixes d'une vidéo pendant la lecture d'une vidéo
- La date et l'heure incrustées peuvent être difficiles à lire lorsque vous utilisez une image de petite taille.

Retard. : après déclench.



Appuyez sur la commande MENU → icône de menu 📄 → Retard. : après déclench. → commande OK

Indiquez si vous souhaitez annuler ou non le réglage du retardateur après une prise de vue avec le retardateur (📖58).





Option	Description
Quitter le mode retard (réglage par défaut)	<p>Le réglage du retardateur est annulé à l'issue de la prise de vue.</p> <ul style="list-style-type: none">• Après avoir effectué une prise de vue avec le retardateur en mode Lune (📖40), le retardateur est réglé sur 🕒3s (3 secondes).• Le réglage de la fonction déclenchement auto (📖38) n'est pas annulé.• Le réglage de la fonction Détecteur de sourire (📖60) n'est pas annulé.
Rester en mode retard.	<p>La prise de vue continue sans annuler le réglage du retardateur.</p> <ul style="list-style-type: none">• Le réglage du retardateur est annulé dès que vous éteignez l'appareil.



Réduction vibration

Appuyez sur la commande **MENU** → icône de menu  → Réduction vibration → commande 

Sélectionnez le paramètre de réduction de vibration utilisé lors de la prise de vue. Sélectionnez **Désactivée** lorsque vous utilisez un trépied pour stabiliser l'appareil photo pendant la prise de vue.

Option	Description
 Mode normal (réglage par défaut)	Idéal pour prendre des photos de sujet immobiles.
 Mode actif	Idéal si un bougé d'appareil relativement important est susceptible de se produire lorsque vous prenez des photos d'une voiture ou dans de mauvaises conditions de stabilité.
 Mode normal (prio. cadr.)	En comparaison avec le réglage Mode normal , vous pouvez réduire l'étendue de la différence entre la composition escomptée et l'image capturée.
 Mode actif (prio. cadr.)	En comparaison avec le réglage Mode actif , vous pouvez réduire l'étendue de la différence entre la composition escomptée et l'image capturée.
Désactivée	La correction n'est pas effectuée.

Remarques concernant la fonction Réduction vibration

- Après que l'appareil photo est mis sous tension ou passe du mode de visualisation au mode de prise de vue, attendez que l'écran de prise de vue soit prêt avant de prendre des images.
- L'option **Mode normal** ou **Mode actif** est recommandée si les légères variations de composition susceptibles de se produire ne sont pas un problème. La valeur de correction du bougé d'appareil est supérieure à la valeur choisie pour **Mode normal (prio. cadr.)** ou **Mode actif (prio. cadr.)**.
- Il est recommandé de sélectionner l'option **Mode normal (prio. cadr.)** si vous prévoyez de déplacer sensiblement l'appareil photo lors de la prise de vue (dans le cas d'un panoramique, par exemple). L'appareil photo détecte automatiquement le déplacement et corrige seulement les vibrations propres au bougé d'appareil.
- Les images affichées sur l'écran immédiatement après la prise de vue risquent d'être floues.
- Il est possible que la fonction Réduction vibration ne puisse pas totalement éliminer les effets de bougé d'appareil dans certaines situations.





Assistance AF

Appuyez sur la commande MENU → icône de menu  → Assistance AF → commande 

Option	Description
Automatique (réglage par défaut)	L'illuminateur d'assistance AF s'allume automatiquement lorsque vous appuyez sur le déclencheur dans des environnements sombres. L'illuminateur a une portée d'environ 5,0 m en position grand-angle maximale et d'environ 7,0 m en position téléobjectif maximale. <ul style="list-style-type: none">• Pour certaines zones de mise au point ou certains modes Scène, l'illuminateur d'assistance AF peut rester désactivé.
Désactivée	L'illuminateur d'assistance AF ne s'allume pas.

Zoom numérique

Appuyez sur la commande MENU → icône de menu  → Zoom numérique → commande 

Option	Description
Activé (réglage par défaut)	Le zoom numérique est activé.
Désactivé	Le zoom numérique est désactivé.

Remarques concernant le zoom numérique

- Le zoom numérique ne peut pas être utilisé dans les modes Scène suivants.
 - **Sélecteur automatique, Portrait, Portrait de nuit, Contre-jour** (quand il est réglé sur **HDR**), **Panoramique simplifié, Animaux domestiques, Vidéo accélérée, Vidéo Super accéléré**
- Le zoom numérique ne peut pas être utilisé dans d'autres modes de prise de vue, lorsque vous utilisez certains réglages (78).



Commande zoom latérale

Appuyez sur la commande **MENU** → icône de menu **Y** → Commande zoom latérale → commande **OK**

Choisissez la fonction à effectuer pendant la prise de vue lorsque la commande de zoom latérale est actionnée.

Option	Description
Zoom (réglage par défaut)	Lors de la prise de vue, utilisez la commande de zoom latérale ( 23) pour régler le zoom.
Mise au point manuelle	Lorsque le sélecteur du mode de mise au point est positionné sur MF (mise au point manuelle), utilisez la commande de zoom latérale pour effectuer la mise au point. <ul style="list-style-type: none">• Positionnez la commande de zoom latérale sur T pour effectuer la mise au point sur des sujets éloignés.• Positionnez la commande de zoom latérale sur W pour effectuer la mise au point sur des sujets proches.• Lorsque le sélecteur du mode de mise au point est positionné sur AF (autofocus), la commande de zoom latérale est désactivée.

Retour au zoom initial

Appuyez sur la commande **MENU** → icône de menu **Y** → Retour au zoom initial → commande **OK**

Sélectionnez la taille de la zone momentanément visible lorsque vous appuyez sur le bouton  (retour au zoom initial) (72) (réglage par défaut : **Zoom arrière : important**).



Options de la bague de réglage



Appuyez sur la commande **MENU** → icône de menu **Y** → Options bague réglage → commande **OK**

Sélectionnez l'option paramétrable à l'aide de la bague de réglage lorsque le sélecteur du mode de mise au point est positionné sur **AF** (autofocus).





Option	Description
Correction d'exposition (réglage par défaut)	Permet de régler la correction d'exposition (📖69) à l'aide de la bague de réglage.
Sensibilité (ISO)	Permet de régler la sensibilité (📖137) à l'aide de la bague de réglage à condition que le mode de prise de vue soit P, S, A, M ou Vidéo manuel (sauf si une option vidéo HS est sélectionnée dans Options vidéo). <ul style="list-style-type: none">• Tournez le sélecteur multidirectionnel ou la bague de réglage pour sélectionner un réglage, puis appuyez sur OK ou sur ▶ pour l'appliquer.
Balance des blancs	La Balance des blancs (📖129) peut être réglée avec la bague de réglage quand le mode de prise de vue est défini sur P, S, A, M ou Vidéo manuel. <ul style="list-style-type: none">• Tournez le sélecteur multidirectionnel ou la bague de réglage pour sélectionner un réglage, puis appuyez sur OK ou sur ▶ pour l'appliquer.
Aucun	Permet de désactiver l'action de la bague de réglage lorsque le sélecteur du mode de mise au point est positionné sur AF (autofocus).





Bouton mémo. expo./AF

Appuyez sur la commande MENU → icône de menu  → Bouton mémo. expo./AF → commande 



Choisissez l'opération que vous comptez effectuer en appuyant sur la commande  (AE-L/AF-L) pendant la prise de vue.

Option	Description
Mémorisation expo/AF (réglage par défaut)	Mémorise à la fois l'exposition et la mise au point lorsque vous appuyez sur la commande  .
Mémorisation expo. seule	Mémorise uniquement l'exposition lorsque vous appuyez sur la commande  ¹ .
Mémo. expo. (temporisée)	Mémorise l'exposition lorsque vous appuyez sur la commande  . Pour annuler la mémorisation, appuyez de nouveau sur la commande.
Mémorisation AF seules.	Mémorise uniquement la mise au point lorsque vous appuyez sur la commande  ² .

¹ Lors de l'enregistrement de vidéos, l'exposition reste mémorisée une fois que vous avez appuyé sur la commande . Appuyez de nouveau sur la commande pour annuler la mémorisation de l'exposition.

² Lors de l'enregistrement de vidéos, la mise au point reste mémorisée une fois que vous avez appuyé sur la commande . Appuyez de nouveau sur la commande pour annuler la mémorisation de la mise au point.

Réglages du son

Appuyez sur la commande MENU → icône de menu  → Réglages du son → commande 

Option	Description
Son des commandes	Lorsque l'option Activé (réglage par défaut) est sélectionnée, l'appareil photo émet un signal sonore lorsque des opérations sont effectuées, deux signaux sonores lorsque l'appareil photo effectue la mise au point sur le sujet, et trois signaux sonores lorsqu'une erreur est détectée. <ul style="list-style-type: none">Les sons sont désactivés lorsque vous utilisez le mode Scène Animaux domestiques ou le mode Observation oiseaux.
Son du déclencheur	Lorsque l'option Activé (réglage par défaut) est sélectionnée, le son du déclencheur est émis au moment du déclenchement. <ul style="list-style-type: none">Le son du déclencheur n'est pas émis en mode de prise de vue en rafale (sauf Rafale H et Rafale L), lors de l'enregistrement de vidéos ou lors de l'utilisation du bracketing de l'exposition, du mode Scène Panoramique simplifié ou Animaux domestiques ou du mode Observation oiseaux.



Extinction auto

Appuyez sur la commande MENU → icône de menu  → Extinction auto → commande 



Définissez le délai avant que l'appareil photo passe en mode Veille (24).
Vous pouvez sélectionner **30 s**, **1 min** (réglage par défaut), **5 min**, ou **30 min**.

Réglage de la fonction Extinction auto

Le délai avant le passage de l'appareil photo en mode Veille est fixé dans les situations suivantes :

- Lorsqu'un menu est affiché : 3 minutes (si l'option Extinction auto est réglée sur **30 s** ou **1 min**)
- Lorsque l'adaptateur secteur est connecté : 30 minutes

Formatage de la carte

Appuyez sur la commande MENU → icône de menu  → Formatage de la carte → commande 



Utilisez cette option pour formater une carte mémoire.

Le formatage des cartes mémoire supprime définitivement toutes les données. Les données supprimées ne peuvent plus être récupérées. N'oubliez pas de transférer les images importantes vers un ordinateur avant le formatage.

Pour lancer le formatage, sélectionnez **Formater** sur l'écran qui s'affiche et appuyez sur .

- N'éteignez pas l'appareil photo et n'ouvrez pas le volet du logement pour accumulateur/ carte mémoire lors du formatage.
- Vous risquez de ne pas pouvoir sélectionner ce réglage pendant une connexion sans fil.



Langue/Language

Appuyez sur la commande MENU → icône de menu  → Langue/Language → commande 

Sélectionnez une langue pour afficher les menus et les messages de l'appareil photo.





HDMI

Appuyez sur la commande **MENU** → icône de menu  → HDMI → commande 

Configurez la sortie HDMI de l'appareil photo.

Vous pouvez reproduire l'image de visée écran sans l'affichage des informations sur des périphériques compatibles HDMI, ou définir la résolution de sortie.

Option	Description
Sortie HDMI non compressée	<p>Activée</p> <p>Permet de reproduire l'image de visée écran sans l'affichage des informations sur un appareil compatible HDMI. Utilisez cette option lorsque vous souhaitez enregistrer des images de l'appareil photo sur un enregistreur externe disponible dans le commerce.</p> <ul style="list-style-type: none">• Tournez le sélecteur de mode sur Vidéo manuel. Par ailleurs positionnez le sélecteur du mode de mise au point sur MF.• Utilisez le commutateur marche-arrêt pour allumer l'appareil photo après avoir connecté ce dernier à un périphérique compatible HDMI.• Le son capté par le microphone est reproduit sur le périphérique compatible HDMI.• Lorsque l'affichage des informations est reproduit sur le moniteur d'un enregistreur externe, appuyez plusieurs fois sur la commande DISP de l'appareil photo () pour masquer les informations.• La qualité d'image 4K UHD ne peut pas être reproduite.• L'affichage de mise en relief, ainsi que les Options vidéo et la Cadence de prise de vue dans le menu Vidéo ne sont pas disponibles lorsque l'appareil photo est connecté à un périphérique compatible HDMI. Il est impossible de capturer des images fixes avec l'appareil photo.• Pendant que l'appareil photo est connecté à un périphérique compatible HDMI, vous pouvez appuyer sur la commande  (enregistrement vidéo) de l'appareil photo pour enregistrer une vidéo et la sauvegarder sur la carte mémoire de l'appareil photo. Le témoin de mise sous tension clignote pendant que l'appareil photo enregistre des vidéos.
	<p>Désactivée (réglage par défaut)</p> <p>Utilisez cette option pour visualiser les images capturées. Vous pouvez également capturer des images fixes ou enregistrer des vidéos avec l'appareil photo pendant que vous visualisez le sujet sur un téléviseur.</p>



Option	Description
Sortie HDMI	<p>Sélectionnez la résolution d'image lorsque Sortie HDMI non compressée est réglé sur Activée.</p> <ul style="list-style-type: none"> Le réglage de la résolution d'image est défini sur Automatique lorsque l'option Sortie HDMI non compressée est réglée sur Désactivée.



- L'écran de l'appareil photo reste éteint tant que l'appareil photo est connecté à un appareil compatible HDMI.

Remarques concernant la résolution de sortie HDMI

Lorsque l'option **Sortie HDMI non compressée** est réglée sur **Désactivée** ou lorsqu'elle est réglée sur **Activée** alors que l'option **Sortie HDMI** est réglée sur **Automatique** (réglage par défaut), l'appareil photo détecte la résolution du périphérique de sortie et définit automatiquement la résolution de sortie HDMI.



Charge par ordinateur

Appuyez sur la commande MENU → icône de menu  → Charge par ordinateur → commande 

Option	Description
AUTO Automatique (réglage par défaut)	Lorsque l'appareil photo est connecté à un ordinateur en cours d'utilisation ( 103), l'accumulateur inséré dans l'appareil photo est automatiquement chargé à l'aide de l'alimentation fournie par l'ordinateur. <ul style="list-style-type: none">Le témoin de mise sous tension clignote lentement pendant que l'accumulateur est en cours de charge. Lorsque la charge est terminée, le témoin de mise sous tension cesse de clignoter et s'allume.
Désactivée	L'accumulateur inséré dans l'appareil photo n'est pas chargé lorsque l'appareil photo est connecté à un ordinateur.

Remarques concernant la charge avec un ordinateur

- Lorsqu'il est connecté à un ordinateur, l'appareil photo s'allume automatiquement et commence à se charger. La charge de l'accumulateur s'arrête si vous mettez l'appareil photo hors tension.
- Environ 8 heures et 30 minutes sont requises pour charger un accumulateur entièrement déchargé. Le temps de charge augmente lorsque des images sont transférées pendant la charge de l'accumulateur.
- L'appareil photo s'éteint automatiquement s'il n'y a aucune communication avec l'ordinateur pendant 30 minutes après la fin de la charge de l'accumulateur.

Lorsque le témoin de mise sous tension (témoin de charge) clignote rapidement

La charge ne peut pas être effectuée, probablement pour l'une des raisons suivantes.

- La température ambiante n'est pas appropriée pour la charge. Chargez l'accumulateur dans un environnement intérieur dont la température est comprise entre 5 °C et 35 °C.
- Le câble USB n'est pas connecté correctement, ou l'accumulateur est défectueux. Vérifiez que le câble USB est connecté correctement ou remplacez l'accumulateur si nécessaire.
- L'ordinateur est en mode de veille et ne fournit pas d'alimentation. Quittez le mode de veille.
- L'accumulateur ne peut pas être chargé car l'ordinateur ne peut pas fournir d'alimentation à l'appareil photo en raison des réglages de l'ordinateur ou de ses caractéristiques techniques.



Légende des images

Appuyez sur la commande **MENU** → icône de menu **Y** → **Légende des images** → commande **OK**

Joignez une légende qui a été préalablement enregistrée sur des images qui seront capturées.

Vous pouvez imprimer la légende jointe à des images qui seront envoyées à un périphérique mobile à l'aide de l'application SnapBridge. Vous devez configurer l'application SnapBridge à l'avance. Reportez-vous à l'aide en ligne de l'application SnapBridge pour en savoir plus.

Option	Description
Joindre une légende (réglage par défaut)	<p>Une légende enregistrée avec Entrer une légende est jointe aux images.</p> <ul style="list-style-type: none">Sélectionnez Joindre une légende, appuyez sur la touche ▶ et activez la case à cocher (☑). Dès que vous appuiez sur OK, le commentaire sera joint aux images capturées par la suite.
Entrer une légende	<p>Vous pouvez enregistrer un commentaire comportant jusqu'à 36 caractères alphanumériques.</p> <ul style="list-style-type: none">Sélectionnez Entrer une légende, appuyez sur la commande ▶, et l'écran de saisie s'affiche. Reportez-vous à la section « Utilisation du clavier de saisie de texte » (📖163) pour plus d'informations sur la méthode de saisie.

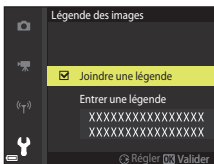

✓ Remarques concernant l'option **Légende des images**

Il n'est pas possible d'ajouter des légendes à des vidéos.



Informations de copyright

Appuyez sur la commande **MENU** → icône de menu **Y** → Informations de copyright → commande **OK**

Joignez les informations de copyright qui ont été préalablement enregistrées sur des images qui seront capturées.

Vous pouvez imprimer les informations de copyright jointes à des images qui seront envoyées à un périphérique mobile à l'aide de l'application SnapBridge. Vous devez configurer l'application SnapBridge à l'avance. Reportez-vous à l'aide en ligne de l'application SnapBridge pour en savoir plus.

Option	Description
Joindre infos de copyright (réglage par défaut)	<p>Les informations de copyright enregistrées avec Photographe et Copyright sont jointes aux images.</p> <ul style="list-style-type: none">• Sélectionnez Joindre infos de copyright, appuyez sur la touche ▶ et activez la case à cocher (☑). Dès que vous appuierez sur OK, les informations de copyright seront jointes aux images capturées par la suite.
Photographe	<p>Vous pouvez enregistrer un nom d'artiste comportant jusqu'à 36 caractères alphanumériques.</p> <ul style="list-style-type: none">• Sélectionnez Photographe, appuyez sur la commande ▶, et l'écran de saisie s'affiche. Reportez-vous à la section « Utilisation du clavier de saisie de texte » (📖163) pour plus d'informations sur la méthode de saisie.
Copyright	<p>Vous pouvez enregistrer le nom d'un détenteur de copyright comportant jusqu'à 54 caractères alphanumériques.</p> <ul style="list-style-type: none">• Sélectionnez Copyright, appuyez sur la commande ▶, et l'écran de saisie s'affiche. Reportez-vous à la section « Utilisation du clavier de saisie de texte » (📖163) pour plus d'informations sur la méthode de saisie.

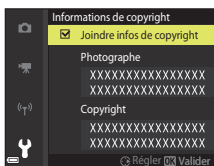

☑ Remarques concernant les informations de copyright

- Pour éviter toute utilisation illégale des noms d'artiste et des noms de détenteurs de copyright lors du prêt ou du transfert de propriété de l'appareil photo, veillez à désactiver le réglage **Joindre infos de copyright**. Vérifiez également que le nom d'artiste et le nom du détenteur de copyright sont vides.
- Nikon décline toute responsabilité en cas de problème ou de dommage résultant de l'utilisation de **Informations de copyright**.
- Il n'est pas possible d'ajouter des informations de copyright à des vidéos.

📎 Affichage des informations de copyright

Lorsque des informations de copyright sont entrées à la fois pour **Photographe** et **Copyright**, seule l'entrée Copyright est jointe aux images dans l'application SnapBridge.



Données de position

Appuyez sur la commande **MENU** → icône de menu **Y** → Données de position → commande **OK**

Choisissez d'ajouter ou non les données de position aux photos que vous prenez.

Option	Description
Télécharger du périph. (réglage par défaut)	Sélectionnez Oui pour ajouter des données de position à partir du périphérique mobile aux images que vous prenez. Activez la fonction de données de positions de l'application SnapBridge.
Position	Affichez les données de position obtenues.

Permuter Av/Tv



Appuyez sur la commande **MENU** → icône de menu **Y** → Permuter Av/Tv → commande **OK**

Modifiez les contrôles à utiliser pour le réglage de l'exposition en mode **P, S, A, M, U** ou **M** (Vidéo manuel).

Option	Description
Ne pas permuter (réglage par défaut)	Permet d'utiliser la molette de commande pour définir le décalage du programme ou la vitesse d'obturation (Tv), et le sélecteur multidirectionnel pour définir l'ouverture (Av).
Permuter	Permet d'utiliser le sélecteur multidirectionnel pour définir le décalage du programme ou la vitesse d'obturation (Tv), et la molette de commande pour définir l'ouverture (Av).



Réinitialiser n° fichier

Appuyez sur la commande **MENU** → icône de menu  → Réinitialiser n° fichier → commande 

Lorsque **Oui** est sélectionné, la numérotation séquentielle des fichiers est réinitialisée (📖209). Après la réinitialisation, un nouveau dossier est créé et la numérotation des fichiers des prochaines images reprend à « 0001 ».

Remarques concernant la fonction Réinitialiser n° fichier

L'option **Réinitialiser n° fichier** ne peut pas être appliquée lorsque le numéro de dossier atteint 999 et que le dossier contient des images. Insérez une nouvelle carte mémoire ou formatez la carte mémoire (📖176).

- L'option **Réinitialiser n° fichier** ne peut pas être appliquée lorsque le commutateur de protection en écriture de la carte mémoire se trouve en position « verrouillage ». Glissez le commutateur de protection en écriture sur la position « écriture » (📖16, 194).

Dossiers pour l'enregistrement de fichiers

Les images fixes et les vidéos prises ou enregistrées avec cet appareil photo sont sauvegardées dans des dossiers de la carte mémoire.

- Des numéros séquentiels sont ajoutés à des noms de dossier par ordre croissant, en commençant par « 100 » et en terminant par « 999 » (les noms de dossier ne s'affichent pas sur l'appareil photo).
- Un dossier est créé dans les conditions suivantes :
 - Lorsque le nombre de fichiers dans un dossier atteint 999
 - Lorsqu'un fichier d'un dossier est numéroté « 9999 »
 - Lorsque vous utilisez la fonction **Réinitialiser n° fichier**
- Un dossier est créé chaque fois qu'une série d'images est prise à l'aide de la fonction d'intervallomètre, et les images sont sauvegardées dans ce dossier avec des numéros de fichier commençant par « 0001 ».



Mise en relief

Appuyez sur la commande **MENU** → icône de menu  → Mise en relief → commande 

Option	Description
Activées (réglage par défaut)	En mode de mise au point manuelle, la mise au point est assistée par la mise en surbrillance en blanc des zones sur lesquelles la mise au point est effectuée sur l'image affichée sur l'écran ( 67, 68).
Désactivées	La mise en relief est désactivée.

Réinitialisation

Appuyez sur la commande **MENU** → icône de menu  → Réinitialisation → commande 



Lorsque l'option **Oui** est sélectionnée, les réglages de l'appareil photo sont restaurés à leurs valeurs par défaut.

- Les paramètres du menu réseau sont également réinitialisés à leurs valeurs par défaut.
- Certains réglages, tels que **Fuseau horaire et date** ou **Langue/Language**, ne sont pas réinitialisés. Les réglages utilisateur enregistrés dans **U** du sélecteur de mode ne sont pas réinitialisés. Pour réinitialiser ces paramètres, utilisez **Réinit. régl. utilisateur** (53).
- Vous risquez de ne pas pouvoir sélectionner ce réglage pendant une connexion sans fil.

Réinitialisation de la numérotation des fichiers

Pour réinitialiser la numérotation des fichiers à « 0001 », supprimez toutes les images enregistrées dans la mémoire interne ou sur la carte mémoire avant de sélectionner **Réinitialisation**. L'option **Réinitialiser n° fichier** peut aussi être utilisée pour repartir à « 0001 » (183).

Version firmware

Appuyez sur la commande **MENU** → icône de menu  → Version firmware → commande 

Affichez la version actuelle du firmware de l'appareil photo.

- Vous risquez de ne pas pouvoir sélectionner ce réglage pendant une connexion sans fil.



Remarques techniques

Avis	186
Remarques sur les fonctions de communication sans fil	188
Entretien du produit.....	191
Appareil photo	191
Accumulateur	192
Adaptateur de charge.....	194
Cartes mémoire.....	194
Nettoyage et stockage.....	196
Nettoyage	196
Stockage	196
Messages d'erreur	197
Dépannage	200
Noms des fichiers	209
Accessoires optionnels.....	210
Flashes (flashes externes)	212
Télécommande ML-L7	214
Fiche technique.....	219
Cartes mémoire pouvant être utilisées	224
Index.....	226



Avertissements à l'attention des utilisateurs résidant aux États-Unis

CONSIGNES DE SÉCURITÉ IMPORTANTES - CONSERVEZ CES CONSIGNES.

DANGER - POUR LIMITER LE RISQUE D'INCENDIE OU D'ÉLECTROCUTION, SUIVEZ ATTENTIVEMENT CES CONSIGNES

Pour toute source d'alimentation électrique en dehors des États-Unis, utilisez si nécessaire un adaptateur de prise secteur adapté à la prise de courant locale.

Cet appareil d'alimentation doit être orienté correctement, soit dans une position verticale, soit monté au sol.

Avis de la FCC (Federal Communications Commission) sur les interférences radioélectriques

Cet équipement a été testé et déclaré conforme aux restrictions des périphériques numériques de classe B, conformément à l'article 15 de la réglementation de la FCC. Ces restrictions visent à garantir une protection raisonnable contre les interférences

nuisibles lorsque l'équipement est utilisé dans un environnement résidentiel. Cet équipement génère, utilise et peut émettre des radiofréquences et, s'il n'est pas installé et utilisé conformément au manuel d'instructions, il risque de causer des interférences néfastes avec les communications radio. Il n'y a toutefois aucune garantie que des interférences ne surviendront pas dans une installation donnée. Si cet appareil cause des interférences nuisibles à la réception radio ou télévision, ce qui peut être déterminé en mettant l'appareil sous tension et hors tension, l'utilisateur est invité à tenter de corriger l'interférence au moyen d'une ou de plusieurs des mesures suivantes :

- Réorienter ou déplacer l'antenne de réception.
- Augmenter la distance entre l'appareil et le récepteur.
- Connecter l'appareil à une prise se trouvant sur un circuit différent de celui où est connecté le récepteur.
- Consulter le fournisseur ou un technicien en radio/télévision expérimenté pour obtenir de l'aide.

ATTENTION

Modifications

La FCC impose que l'utilisateur soit averti que toute modification apportée à cet appareil et qui n'a pas été expressément approuvée par Nikon Corporation est de nature à annuler le droit d'utiliser l'appareil.

Câbles d'interface

Utilisez les câbles d'interface vendus ou fournis par Nikon pour votre appareil photo. L'utilisation d'autres câbles peut entraîner un dépassement des limites de la classe B, article 15 du règlement de la FCC.



Avis pour les clients au Canada

CAN ICES-3 B / NMB-3 B

Avis pour les clients en Europe

ATTENTION : RISQUE D'EXPLOSION EN CAS DE REMPLACEMENT DE L'ACCUMULATEUR PAR UN TYPE NON CORRECT.

Ce symbole indique que le matériel électrique et électronique doit être jeté dans les conteneurs appropriés.

Les mentions suivantes s'appliquent uniquement aux utilisateurs situés dans les pays européens :

- Ce produit doit être jeté dans un point de collecte approprié. Il ne doit pas être jeté avec les déchets ménagers.
- Le tri sélectif et le recyclage permettent de préserver les ressources naturelles et d'éviter les conséquences négatives pour la santé humaine et l'environnement, qui peuvent être provoquées par une élimination incorrecte.
- Pour plus d'informations, contactez votre revendeur ou les autorités locales chargées de la gestion des déchets.



ÉLIMINEZ LES ACCUMULATEURS USAGÉS CONFORMÉMENT AUX INSTRUCTIONS.

Ce symbole sur l'accumulateur indique qu'il doit être collecté séparément.

Les mentions suivantes s'appliquent uniquement aux utilisateurs situés dans les pays européens :

- Tous les accumulateurs, qu'ils portent ce symbole ou non, doivent être recueillis séparément dans un point de collecte approprié. Ils ne doivent pas être jetés avec les déchets ménagers.
- Pour plus d'informations, contactez votre revendeur ou les autorités locales chargées de la gestion des déchets.



Avis pour les clients en France



FR

**Cet appareil,
ses accessoires,
piles/batteries
et cordons
se recyclent**

**À DÉPOSER
EN MAGASIN**



OU

**À DÉPOSER
EN DÉCHÈTERIE**



Points de collecte sur www.quefairedemesdechets.fr
Privilégiez la réparation ou le don de votre appareil !



Remarques sur les fonctions de communication sans fil

Restrictions relatives aux appareils sans fil

L'émetteur-récepteur sans fil compris dans ce produit est conforme aux réglementations sans fil du pays dans lequel il est commercialisé et n'est pas destiné à être utilisé dans d'autres pays (les produits achetés au sein de l'UE ou de l'AELE peuvent être utilisés n'importe où dans l'UE et l'AELE). Nikon n'assume aucune responsabilité en cas d'utilisation dans d'autres pays. Les utilisateurs qui ne connaissent pas avec certitude le pays dans lequel leur appareil a été initialement vendu doivent consulter leur centre de SAV Nikon local ou un représentant Nikon agréé. Cette limitation s'applique à l'utilisation sans fil uniquement et non à une quelconque autre utilisation du produit.

Sécurité

Bien que l'un des avantages de ce produit soit de permettre à d'autres personnes de se connecter librement pour échanger des données sans fil partout dans la portée de l'appareil, les problèmes suivants peuvent se produire si la sécurité n'est pas activée :

- Vol de données : des tiers malveillants peuvent intercepter les transmissions sans fil dans le but de dérober des identifiants d'utilisateur, des mots de passe et autres informations personnelles.
- Accès non autorisé : des utilisateurs non autorisés peuvent accéder au réseau et modifier des données ou effectuer d'autres actions malveillantes. Notez qu'en raison de la conception des réseaux sans fil, des attaques spécialisées peuvent permettre un accès non autorisé même si la sécurité est activée. Nikon n'est pas responsable en cas de fuites de données ou d'informations susceptibles de survenir au cours d'un transfert de données.
- Ne tentez pas d'accéder à des réseaux auxquels vous n'avez pas été autorisé à accéder, même s'ils s'affichent sur votre smartphone ou votre tablette. Cela pourrait être considéré comme un accès non autorisé. Accédez uniquement aux réseaux que vous êtes autorisé à utiliser.

Gestion des informations personnelles et déni de responsabilité

- Les informations utilisateur enregistrées et configurées sur le produit, y compris les paramètres de connexion à un réseau local sans fil ainsi que d'autres informations personnelles, sont susceptibles d'être modifiées et perdues en raison d'une erreur de fonctionnement, de la présence d'électricité statique, d'un accident, d'un dysfonctionnement, d'une réparation ou de toute autre manipulation. Conservez toujours des copies séparées de vos informations importantes. Nikon n'est responsable d'aucun dommage direct ou indirect, ou encore de la perte de revenus, consécutifs à l'altération ou la perte de contenu qui ne sont pas attribuables à Nikon.
- Avant de vous débarrasser de ce produit ou de le transférer à un autre propriétaire, nous vous recommandons d'utiliser l'option **Réinitialisation** dans le menu configuration (📖 113) pour supprimer toutes les informations utilisateur enregistrées et configurées avec le produit, notamment les paramètres de connexion réseau local sans fil et les autres informations personnelles.
- Nikon n'est pas responsable des dommages résultant d'une utilisation non autorisée de ce produit par des tiers en cas de vol ou de perte du produit.



Précautions lors de l'exportation ou du transport de ce produit à l'étranger

Ce produit est contrôlé par les réglementations des exportations américaines (United States Export Administration Regulations, EAR). Il n'est pas nécessaire d'obtenir l'autorisation du gouvernement américain si ce produit doit être exporté vers des pays autres que les pays suivants qui, au moment de la rédaction de ce document, sont soumis à un embargo ou à des contrôles particuliers : Cuba, l'Iran, la Corée du nord, le Soudan et la Syrie (liste susceptible de changer).

Avis pour les clients aux États-Unis et au Canada

Federal Communications Commission (FCC) et Innovation, Sciences et Développement économique Canada (ISDE)

Déclaration de conformité

Cet équipement est conforme aux dispositions prévues par l'article 15 règlement de la FCC et aux normes RSS exemptes de licence d'Innovation, Sciences et Développement économique Canada. Son fonctionnement est soumis aux deux conditions suivantes : (1) cet appareil ne doit pas causer d'interférence nuisible et (2) cet appareil doit accepter toute interférence reçue, notamment les interférences qui peuvent affecter son fonctionnement.

Déclaration d'exposition aux HF de la FCC/l'ISDE

Cet émetteur ne doit pas être situé à proximité ou utilisé conjointement avec une autre antenne ou un autre émetteur.

L'état actuel des recherches scientifiques ne permet pas d'établir que des problèmes de santé peuvent être liés à l'utilisation d'appareils sans fil de faible intensité. Il n'existe cependant aucune recherche prouvant que ces appareils sans fil de faible intensité sont sans risques pour la santé. Ces appareils émettent des radiofréquences (RF) dans la zone des micro-ondes lors de leur utilisation. Bien que l'exposition à de forts niveaux de RF puisse provoquer des dommages (en chauffant les tissus vivants), l'exposition à des RF de faible intensité ne produit, en l'état actuel des connaissances, aucun effet dommageable sur la santé. Un grand nombre d'études portant sur l'exposition aux RF de faible intensité montrent que ces dernières n'ont aucun effet biologique. Certaines études émettent des réserves sur les effets biologiques éventuels, mais ces résultats n'ont pas été confirmés par des recherches plus poussées. Ce produit a été testé et déclaré conforme aux limites d'exposition aux rayonnements définies par la FCC/l'ISDE pour un environnement non contrôlé. Il répond en outre aux consignes d'exposition aux hautes fréquences définies par la FCC dans le Règlement d'exposition aux hautes fréquences (RF) RSS-102 d'ISDE. Consultez le rapport d'essais SAR disponible sur le site Web de la FCC.

Avis pour les clients en Europe

Déclaration de conformité (Europe)

Par la présente, Nikon Corporation déclare que le type de matériel radio COOLPIX P1000 est conforme à la directive 2014/53/UE.

Le texte intégral de la déclaration de conformité de l'UE est disponible à l'adresse suivante: http://imaging.nikon.com/support/pdf/DoC_P1000.pdf.

- Fréquence de fonctionnement :
 - Wi-Fi : 2412–2462 MHz (1-11 canaux)
 - Bluetooth : 2402–2480 MHz
 - Bluetooth Low Energy (BLE) : 2402–2480 MHz
- Puissance de sortie maximale : 9,2 dBm (EIRP)



Avis aux clients au Maroc

Cet appareil est conforme à la réglementation sur les hautes fréquences.

AGREE PAR L'ANRT MAROC
Numéro d'agrément : MR 13907 ANRT 2017
Date d'agrément : 5/5/2017



Entretien du produit

Observez les précautions décrites ci-après en plus des avertissements de la section « Pour votre sécurité » (vi-ix) lors du stockage ou de l'utilisation de cet appareil.

Appareil photo

N'appliquez pas d'impact fort sur l'appareil photo

L'appareil risque de subir des dysfonctionnements s'il est soumis à de violents chocs ou à de fortes vibrations. En outre, ne touchez pas ou n'appliquez pas de force sur l'objectif.

Gardez l'appareil au sec

L'appareil ne fonctionnera plus après immersion dans l'eau ou exposition à une très forte humidité.

Évitez des changements brusques de température

Des changements brusques de température, par exemple lorsque vous entrez dans un bâtiment chauffé ou que vous en sortez par un jour froid, peuvent entraîner la formation de condensation à l'intérieur de l'appareil. Pour éviter ce problème, rangez votre équipement dans un étui ou dans un sac plastique avant de l'exposer à de brusques changements de température.

Maintenez-le à distance des champs magnétiques puissants

N'utilisez pas et ne stockez pas cet appareil à proximité d'équipements émettant de fortes radiations électromagnétiques ou de forts champs magnétiques. Ceci pourrait entraîner des pertes de données ou le dysfonctionnement de l'appareil photo.

Ne dirigez pas l'objectif vers le soleil

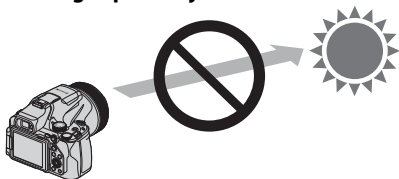

Évitez de diriger l'objectif vers le soleil ou d'autres sources lumineuses puissantes pendant la prise de vue ou lorsque vous laissez l'appareil photo sans surveillance et sans bouchon d'objectif. Les sources lumineuses puissantes telles que le soleil sont concentrées à travers l'objectif et peuvent provoquer une déformation des pièces internes de l'objectif ou une décoloration, voire brûler le capteur d'image. L'appareil photo peut être endommagé même en ne dirigeant l'objectif vers le soleil que pendant quelques secondes, en particulier si l'objectif est en position téléobjectif.

L'appareil photo risque de ne pas pouvoir effectuer le contrôle de l'exposition si des pièces internes de l'objectif sont déformées.

Des irrégularités peuvent apparaître dans les images lorsque le capteur d'image subit une décoloration ou est brûlé.

Il est recommandé de fixer le bouchon d'objectif lorsque vous n'utilisez pas l'appareil photo.



Mettez l'appareil photo hors tension avant de retirer ou de déconnecter la source d'alimentation ou la carte mémoire

Ne retirez pas l'accumulateur lorsque le produit est sous tension ou que des images sont en cours d'enregistrement ou d'effacement. Forcer l'extinction de votre appareil photo dans de telles conditions entraînerait la perte de données ou risquerait d'endommager la carte mémoire ou les circuits internes.

Remarques concernant le moniteur

- Les moniteurs (y compris les viseurs électroniques) sont fabriqués avec une très haute précision ; 99,99 % des pixels au moins sont effectifs et seuls 0,01 % sont absents ou défectueux. Par conséquent, bien que ces affichages puissent comporter des pixels allumés en permanence (blanc, rouge, bleu ou vert) ou au contraire éteints en permanence (noir), ceci ne constitue pas un dysfonctionnement et n'affecte pas les images enregistrées avec votre appareil.
- Les images du moniteur peuvent être difficiles à percevoir sous un éclairage lumineux.
- Ne pas appliquer de pression sur le moniteur, car cela pourrait provoquer des dommages ou un mauvais fonctionnement. Si le moniteur venait à se casser, faites très attention de ne pas vous couper avec le verre et évitez tout contact des cristaux liquides avec la peau, les yeux ou la bouche.

Accumulateur

Précautions d'utilisation

- Il est à noter que l'accumulateur peut devenir chaud après utilisation.
- N'utilisez pas l'accumulateur à des températures ambiantes inférieures à 0 °C ou supérieures à 40 °C car cela pourrait entraîner des dommages ou un dysfonctionnement.
- En cas d'anomalies (chaleur excessive, fumée ou odeur inhabituelle se dégageant de l'accumulateur), arrêtez immédiatement d'utiliser l'appareil photo et contactez votre revendeur ou votre représentant Nikon agréé.
- Après avoir retiré l'accumulateur de l'appareil photo ou du chargeur d'accumulateur en option, mettez l'accumulateur dans un sac en plastique, etc. pour isoler le contact.

Charge de l'accumulateur

Vérifiez le niveau de charge de l'accumulateur avant d'utiliser l'appareil photo. Remplacez ou chargez l'accumulateur si nécessaire.

- Chargez l'accumulateur dans un environnement intérieur dont la température est comprise entre 5 °C et 35 °C avant utilisation.
- Une température élevée de l'accumulateur peut l'empêcher de se charger correctement ou complètement et peut réduire ses performances. L'accumulateur peut devenir très chaud lors de l'utilisation ; laissez l'accumulateur refroidir avant de le charger. Lors du chargement de l'accumulateur inséré dans cet appareil photo à l'aide de l'adaptateur de charge ou d'un ordinateur, l'accumulateur n'est pas chargé à des températures de l'accumulateur inférieures à 0 °C ou supérieures à 50 °C.
- Arrêtez la charge lorsque l'accumulateur est entièrement chargé pour ne pas risquer de réduire ses performances.
- La température de l'accumulateur peut augmenter pendant la charge. Toutefois, cela n'est le signe d'aucun dysfonctionnement.



Transport d'accumulateurs de rechange

Si cela est possible, gardez à disposition des accumulateurs de rechange entièrement chargés pour la prise de photos lors d'occasions importantes.

Utilisation de l'accumulateur par temps froid

Par temps froid, la capacité de l'accumulateur a tendance à diminuer. Si vous utilisez un accumulateur épuisé à basse température, l'appareil ne se met pas sous tension. Gardez un accumulateur de rechange au chaud et intervertissez-les dès que nécessaire. Une fois réchauffé, un accumulateur froid peut retrouver de sa capacité.

Contacts de l'accumulateur

Si les contacts de l'accumulateur sont sales, il se peut que l'appareil photo ne se mette pas en marche. Si les contacts de l'accumulateur sont sales, nettoyez-les avec un chiffon propre et sec avant utilisation.

Charge d'un accumulateur déchargé

La mise sous tension ou hors tension de l'appareil photo alors que l'accumulateur est déchargé peut entraîner une diminution de la durée de vie de l'accumulateur. Chargez l'accumulateur déchargé avant utilisation.

Rangement de l'accumulateur

- Veillez à toujours retirer l'accumulateur de l'appareil photo ou du chargeur d'accumulateur en option lorsqu'il n'est pas utilisé. Des quantités infimes de courant circulent de l'accumulateur inséré dans l'appareil photo, même lorsque vous ne l'utilisez pas. L'accumulateur risque d'être excessivement déchargé et de cesser de fonctionner.
- Rechargez l'accumulateur au moins tous les six mois et déchargez-le entièrement avant de le ranger de nouveau.
- Mettez l'accumulateur dans un sac en plastique, etc. pour isoler le contact et rangez-le dans un endroit frais. L'accumulateur doit être stocké dans un endroit sec dont la température ambiante est comprise entre 15 °C et 25 °C. Ne pas stocker l'accumulateur dans des endroits très chauds ou très froids.

Durée de vie de l'accumulateur

Une diminution marquée de la durée pendant laquelle un accumulateur entièrement chargé conserve sa charge lorsqu'il est utilisé à température ambiante indique que l'accumulateur a besoin d'être remplacé. Achetez un nouvel accumulateur.

Recyclage des accumulateurs usagés

Veillez recycler les accumulateurs conformément aux réglementations en vigueur dans votre pays, en veillant à d'abord protéger leurs contacts avec du ruban adhésif.



Adaptateur de charge

- L'adaptateur de charge EH-73P est destiné exclusivement à une utilisation avec des appareils compatibles. N'utilisez jamais un appareil d'un autre modèle ou d'une autre marque.
- N'utilisez pas un câble USB autre que l'UC-E21. L'utilisation d'un câble USB autre que l'UC-E21 peut provoquer une surchauffe, un incendie ou l'électrocution.
- En aucun cas, n'utilisez un adaptateur secteur d'un modèle ou d'une marque différents. Utilisez exclusivement l'adaptateur de charge EH-73P et non un adaptateur secteur USB ou un chargeur d'accumulateur pour téléphone mobile disponible dans le commerce. Le non-respect de cette consigne de sécurité pourrait entraîner une surchauffe ou endommager l'appareil photo.
- L'adaptateur de charge EH-73P est compatible avec les prises secteur 100–240 V CA, 50/60 Hz. Pour profiter de l'adaptateur de charge à l'étranger, veillez à utiliser un adaptateur de prise secteur (disponible dans le commerce) le cas échéant. Pour plus d'informations sur les adaptateurs de prise secteur, consultez votre agence de voyage.

Cartes mémoire

Précautions d'utilisation

- N'utilisez que des cartes mémoire Secure Digital (SD).
- Respectez les consignes décrites dans la documentation qui accompagne votre carte mémoire.
- Lorsque le commutateur de protection en écriture est en position de verrouillage, il est impossible de prendre ou de supprimer des images et de formater la carte mémoire.

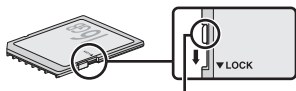

Commutateur de protection en écriture

- Ne collez pas d'étiquettes ou d'autocollants sur la carte mémoire.



Formatage

- Ne formatez pas la carte mémoire à l'aide d'un ordinateur.
- Lorsque vous insérez pour la première fois une carte mémoire précédemment utilisée dans un autre appareil, veillez à la formater à l'aide de cet appareil photo. Avant d'utiliser une carte mémoire neuve avec cet appareil photo, il est recommandé de la formater sur celui-ci.
- **Notez que le formatage d'une carte mémoire efface définitivement toutes les images et les autres données qu'elle contient.** Veillez à faire des copies d'une image que vous souhaitez conserver avant de formater la carte mémoire.
- Si le message **Carte non formatée. Formater la carte ?** apparaît lors de la mise sous tension de l'appareil photo, la carte mémoire doit être formatée. Si la carte mémoire contient des données que vous ne souhaitez pas effacer, sélectionnez **Non**. Copiez ces données sur un ordinateur. Pour formater la carte mémoire, sélectionnez **Oui**. La boîte de dialogue de confirmation s'affiche. Pour lancer le formatage, appuyez sur .
- Observez les précautions suivantes lors du formatage, de l'enregistrement et de l'effacement de données de la carte mémoire, ou lors du transfert de données sur un ordinateur. Le non-respect de cette consigne pourrait entraîner la perte de données ou endommager l'appareil photo ou la carte mémoire :
 - N'ouvrez pas le volet du logement pour accumulateur/carte mémoire, ou ne retirez pas/n'insérez pas l'accumulateur ou la carte mémoire.
 - Ne mettez pas l'appareil photo hors tension.
 - Ne déconnectez pas l'adaptateur secteur.



Nettoyage et stockage

Nettoyage

N'utilisez pas d'alcool, de diluants ou d'autres produits chimiques volatils.

Objectif/ viseur	Évitez de poser vos doigts sur les parties en verre. Pour retirer la poussière ou les peluches, utilisez une soufflette (en général, un petit accessoire qui possède un ballon en caoutchouc à l'une de ses extrémités, sur lequel on appuie pour produire de l'air). Pour retirer les empreintes et autres taches résistantes à la soufflette, nettoyez l'objectif avec un chiffon doux en effectuant un mouvement circulaire du centre vers la périphérie. Si cela ne suffit pas à le nettoyer, utilisez un chiffon légèrement humidifié avec un nettoyeur pour objectif que vous trouverez dans le commerce.
Moniteur	Pour retirer la poussière ou les peluches, utilisez une soufflette. Pour retirer les empreintes et autres taches, nettoyez le moniteur avec un chiffon doux et sec en veillant à ne pas exercer de pression.
Boîtier	Utilisez une soufflette pour retirer la poussière, les impuretés ou le sable, puis essuyez délicatement avec un chiffon doux et sec. Après avoir utilisé l'appareil photo à la plage ou dans un autre environnement sablonneux ou poussiéreux, retirez le sable, la poussière ou le sel avec un chiffon sec légèrement humidifié d'eau fraîche, puis essuyez avec soin. Notez que les corps étrangers introduits dans l'appareil photo peuvent provoquer des dommages qui ne sont pas couverts par la garantie.

Stockage

Retirez l'accumulateur si vous envisagez de ne pas utiliser l'appareil pendant une période prolongée. Pour éviter la formation de moisissure, sortez l'appareil photo de l'endroit où il est stocké au moins une fois par mois.

Allumez l'appareil photo et appuyez sur le déclencheur plusieurs fois avant de stocker de nouveau l'appareil photo. Ne rangez pas votre appareil photo dans l'un des emplacements suivants :

- lieu mal aéré ou soumis à une humidité supérieure à 60 %
- endroit exposé à des températures supérieures à 50 °C ou inférieures à -10 °C
- à proximité d'appareils générant de forts champs électromagnétiques comme des téléviseurs ou des radios

Pour ranger l'accumulateur, suivez les précautions de la section « Accumulateur » (📖192) sous « Entretien du produit » (📖191).



Messages d'erreur









Consultez le tableau ci-dessous si un message d'erreur apparaît.

Affichage	Cause/Solution	
La température de l'accumulateur est élevée. L'appareil photo va s'éteindre.	L'appareil photo s'éteint automatiquement. Attendez que l'appareil photo ou l'accumulateur refroidisse avant de le réutiliser.	–
L'appareil photo va s'éteindre pour éviter la surchauffe.		
La carte mémoire est protégée en écriture.	Le commutateur de protection en écriture est en position de verrouillage. Placez le commutateur en position d'écriture.	16, 194
Cette carte ne peut pas être utilisée.	Une erreur s'est produite lors de l'accès à la carte mémoire. <ul style="list-style-type: none"> • Utilisez une carte mémoire approuvée. • Vérifiez que les contacts sont propres. • Vérifiez que la carte mémoire est correctement insérée. 	16, 224
Cette carte est illisible.		
Carte non formatée. Formater la carte ?	La carte mémoire n'a pas été formatée pour être utilisée dans l'appareil photo. Le formatage efface toutes les données enregistrées sur la carte mémoire. Si vous souhaitez conserver des copies d'une image, sélectionnez Non et enregistrez les copies sur un ordinateur ou un autre support avant de formater la carte mémoire. Sélectionnez Oui et appuyez sur  pour formater la carte mémoire.	16, 195
Mémoire insuffisante.	Effacez des images ou insérez une nouvelle carte mémoire.	16, 28
Enregistrement d'image impossible.	Une erreur s'est produite lors de l'enregistrement de l'image. Insérez une nouvelle carte mémoire ou formatez la carte mémoire.	16, 176
	L'appareil photo n'a plus de numéros de fichier disponibles. Insérez une nouvelle carte mémoire ou formatez la carte mémoire.	16, 176
Impossible de modifier l'image.	Vérifiez que les images peuvent être modifiées.	83, 206
L'enregistrement de vidéos est impossible.	Une erreur de temporisation s'est produite lors de l'enregistrement de la vidéo sur la carte mémoire. Sélectionnez une carte mémoire avec une vitesse d'écriture plus rapide.	224
Impossible de réinitialiser le numéro de fichier.	Impossible de réinitialiser le numéro de fichier. La numérotation des fichiers ne peut pas être réinitialisée car le numéro séquentiel d'un dossier a atteint la limite supérieure. Insérez une nouvelle carte mémoire ou formatez la carte mémoire.	16, 176



Affichage	Cause/Solution	
Réglez le sélecteur du mode de mise au point sur MF.	Si Sortie HDMI non compressée est réglé sur Activée et que l'appareil photo est connecté à un appareil compatible HDMI, positionnez le sélecteur du mode de mise au point sur MF .	5, 177
La mémoire ne contient pas d'images.	Insérez une carte mémoire qui contient des images.	16
Ce fichier ne contient pas de données image.	Le fichier n'a pas été créé ni édité avec cet appareil photo. Le fichier ne peut pas être lu sur cet appareil photo. Visualisez le fichier sur l'ordinateur ou le périphérique utilisé pour créer ou modifier ce fichier.	-
Toutes les images sont masquées.	<ul style="list-style-type: none"> Aucune image n'est disponible pour un diaporama, etc. Aucune image ne peut être affichée sur l'écran de sélection des images pour la suppression. 	-
Impossible d'effacer cette image.	L'image est protégée. Désactivez la protection.	159
Relevez le flash.	<ul style="list-style-type: none"> Lorsque le mode Scène est Sélecteur automatique, vous pouvez prendre une image même si le flash intégré est fermé, mais le flash ne se déclenche pas. Lorsque le mode Scène est Portrait de nuit ou Contre-jour avec l'option HDR définie sur Désactivé, vous devez ouvrir le flash intégré pour prendre une image. 	34 35, 37
Éteignez l'appareil photo puis rallumez-le.	Une erreur d'objectif s'est produite. Manipulez l'objectif en douceur. Éteignez l'appareil photo, puis rallumez-le pour rétablir le fonctionnement normal de l'objectif. Si l'erreur persiste après avoir éteint et rallumé l'appareil photo, contactez votre revendeur ou le représentant Nikon agréé.	200
Erreur de réglage du flash	Une fonction Flash qui ne peut pas être utilisée avec l'appareil photo est activée. Modifiez le réglage du flash.	212
Erreur de communication	Une erreur s'est produite lors de la communication avec l'imprimante. Éteignez l'appareil photo et rebranchez le câble USB.	105
Erreur du système	Une erreur s'est produite dans les circuits internes de l'appareil photo. Éteignez l'appareil photo, retirez et réinsérez l'accumulateur, et allumez l'appareil photo. Si le problème persiste, contactez votre revendeur ou votre représentant Nikon agréé.	200



Affichage	Cause/Solution	
Erreur d'imprimante : vérifier l'état de l'imprimante.	Après avoir résolu le problème, sélectionnez Reprendre et appuyez sur  pour reprendre l'impression.*	-
Erreur d'imprimante : vérifier le papier.	Chargez le papier au format spécifié, sélectionnez Reprendre et appuyez sur  pour reprendre l'impression.*	-
Erreur d'imprimante : bourrage papier.	Retirez le papier bloqué, puis sélectionnez Reprendre et appuyez sur  pour reprendre l'impression.*	-
Erreur d'imprimante : il n'y a plus de papier.	Chargez le papier au format spécifié, sélectionnez Reprendre et appuyez sur  pour reprendre l'impression.*	-
Erreur d'imprimante : vérifier l'encre.	Il y a un problème avec l'encre de l'imprimante. Vérifiez l'encre, puis sélectionnez Reprendre et appuyez sur  pour reprendre l'impression.*	-
Erreur d'imprimante : il n'y a plus d'encre.	Remplacez la cartouche d'encre, puis sélectionnez Reprendre et appuyez sur  pour reprendre l'impression.*	-
Erreur d'imprimante : fichier corrompu.	Il y a un problème avec le fichier d'image à imprimer. Sélectionnez Annuler et appuyez sur  pour annuler l'impression.	-
Activation de la sortie HDMI non compressée. Sélectionnez le mode « Vidéo manuelle ».	Si Sortie HDMI non compressée est réglé sur Activée et que l'appareil photo est connecté à un appareil compatible HDMI, positionnez le sélecteur de mode sur Vidéo manuel.	94

* Pour plus de détails, reportez-vous à la documentation de l'imprimante.





Dépannage

Si l'appareil photo ne fonctionne pas correctement, consultez la liste des problèmes courants présentée ci-dessous avant de contacter votre revendeur ou votre représentant Nikon agréé.

Alimentation, affichage, réglages

Problème	Cause/Solution	
L'appareil photo est allumé mais ne répond pas.	<ul style="list-style-type: none">Attendez que l'enregistrement soit terminé.Si le problème persiste, mettez l'appareil photo hors tension. Si l'appareil photo ne s'éteint pas, retirez l'accumulateur ou les accumulateurs puis réinsérez-le(s) ou, si vous utilisez un adaptateur secteur, débranchez-le et rebranchez-le. Notez que les données en cours d'enregistrement seront perdues, mais celles qui ont déjà été enregistrées ne seront pas affectées si vous retirez ou débranchez l'alimentation.	–
Impossible d'allumer l'appareil photo.	L'accumulateur est déchargé.	16, 17, 192
L'appareil photo s'éteint sans afficher de message.	<ul style="list-style-type: none">L'appareil s'éteint automatiquement pour économiser de l'énergie (fonction d'extinction automatique).L'appareil photo et l'accumulateur peuvent ne pas fonctionner correctement à basse température.L'intérieur de l'appareil photo est chaud. Laissez l'appareil photo éteint jusqu'à ce qu'il ait refroidi, puis rallumez-le.	24 192 –
Le moniteur ou le viseur est vide.	<ul style="list-style-type: none">L'appareil photo est éteint.L'accumulateur est déchargé.L'appareil s'éteint automatiquement pour économiser de l'énergie (fonction d'extinction automatique).Vous ne pouvez pas allumer le moniteur et le viseur simultanément. Un délai peut s'écouler lorsque vous basculez entre le moniteur et le viseur.L'appareil photo est connecté à un téléviseur ou un ordinateur.Une prise de vue en mode Intervallomètre, en mode Scène Surimpression lumières (lorsque Filés d'étoiles est activé) ou en mode Vidéo accélérée est en cours, ou vous effectuez une prise de vue en exposition prolongée avec le réglage Bulb ou Time.	19 22 24 – – –
L'appareil photo devient chaud.	L'appareil photo peut chauffer lorsque vous l'utilisez pendant longtemps, par exemple pour prendre des vidéos ou envoyer des images, ou lorsque vous l'utilisez dans un environnement avec des températures élevées ; il ne s'agit pas d'un dysfonctionnement.	–







Problème	Cause/Solution	
Impossible de charger l'accumulateur inséré dans l'appareil photo.	<ul style="list-style-type: none"> • Vérifiez toutes les connexions. • Lorsqu'il est connecté à un ordinateur, l'appareil photo risque de ne pas se charger pour l'une des raisons décrites ci-dessous. <ul style="list-style-type: none"> - Désactivée est sélectionné pour Charge par ordinateur dans le menu configuration. - La charge de l'accumulateur s'arrête si vous mettez l'appareil photo hors tension. - La charge de l'accumulateur est impossible si la langue, la date et l'heure de l'appareil photo n'ont pas été réglées, ou que la date et l'heure ont été réinitialisées une fois que la pile de l'horloge de l'appareil photo était déchargée. Utilisez l'adaptateur de charge pour charger l'accumulateur. - La charge de l'accumulateur risque de s'arrêter si l'ordinateur est en mode de veille. - Selon les caractéristiques techniques de l'ordinateur, les réglages, et l'état, la charge de l'accumulateur risque d'être impossible. 	17 113, 179 - 19 - -
	<ul style="list-style-type: none"> • La zone avoisinante est trop lumineuse. <ul style="list-style-type: none"> - Déplacez-vous vers un endroit plus sombre. - Utilisez le viseur. • Réglez la luminosité de l'écran. 	26 167
Il est difficile de voir dans le viseur.	<ul style="list-style-type: none"> • Réglez la dioptrie du viseur. • Réglez la luminosité de l'écran. 	26 167
 clignote sur l'écran.	<ul style="list-style-type: none"> • Si vous n'avez pas réglé l'horloge de l'appareil photo, l'indicateur  clignote sur l'écran de prise de vue, et les images et les vidéos enregistrées avant le réglage de l'horloge sont datées « 00/00/0000 00:00 » et « 01/01/2018 00:00 », respectivement. Réglez l'heure et la date correctes dans l'option Fuseau horaire et date du menu configuration. • L'horloge de l'appareil photo n'est pas aussi précise que les montres ou horloges habituelles. Comparez régulièrement l'heure de l'horloge de l'appareil photo avec celle d'une montre ou d'une horloge plus précise et réinitialisez-la, le cas échéant. 	10, 164
La date et l'heure d'enregistrement sont incorrectes.		
Aucune information ne s'affiche sur l'écran.	Les informations de prise de vue et les informations sur la photo peuvent être masquées. Appuyez sur DISP jusqu'à ce que les informations s'affichent.	8
Timbre dateur n'est pas disponible.	L'option Fuseau horaire et date n'a pas été définie dans le menu configuration.	113, 164
La date n'est pas imprimée sur les images même lorsque l'option Timbre dateur est activée.	<ul style="list-style-type: none"> • Le mode de prise de vue actuel ne prend pas en charge l'option Timbre dateur. • Une fonction qui restreint la fonction Timbre dateur est activée. • La date ne peut pas être imprimée sur des vidéos. 	31, 170 75 -





Problème	Cause/Solution	
L'écran de réglage de la date et de l'heure s'affiche lorsque l'appareil photo est mis sous tension.	La pile de l'horloge est déchargée ; tous les réglages ont été réinitialisés sur leurs valeurs par défaut. Configurez à nouveau les réglages de l'appareil photo. <ul style="list-style-type: none"> La pile de l'horloge interne permet d'alimenter l'horloge de l'appareil photo et de conserver certains réglages. Le temps de charge de la pile de l'horloge est d'environ 10 heures lorsque vous insérez l'accumulateur dans l'appareil photo ou que vous connectez l'adaptateur secteur (disponible séparément) à l'appareil photo, et la pile de l'horloge fonctionne plusieurs jours même après que vous avez retiré l'accumulateur de l'appareil photo. 	-
Les réglages de l'appareil photo sont réinitialisés.		
L'option Réinitialiser n° fichier ne peut pas être appliquée.	Même si un dossier est créé sur la carte mémoire en réinitialisant la numérotation des fichiers, etc., si le numéro séquentiel d'un nom de dossier (qui n'apparaît pas sur l'appareil photo) atteint la limite supérieure (« 999 »), la réinitialisation est impossible. Changez la carte mémoire ou formatez la carte mémoire. <ul style="list-style-type: none"> Le commutateur de protection en écriture est en position de verrouillage. Placez le commutateur en position d'écriture. 	176, 183
L'appareil photo fait du bruit.	Lorsque le Mode autofocus est défini sur AF permanent ou dans certains modes de prise de vue, il se peut que l'appareil photo émette un son lors de la mise au point.	31, 143, 153

Problèmes de prise de vue

Problème	Cause/Solution	
Impossible de passer au mode de prise de vue.	Débranchez le câble USB.	103
Impossible de prendre des photos ou d'enregistrer des films.	<ul style="list-style-type: none"> Lorsque l'appareil photo est en mode de visualisation, appuyez sur , le déclencheur ou la commande  (⏻). Lorsque les menus sont affichés, appuyez sur MENU. Lorsque le mode Scène est défini sur Portrait de nuit ou Contre-jour avec HDR réglé sur Désactivé, ouvrez le flash intégré. Le flash intégré est en cours de charge lorsque  clignote. L'accumulateur est déchargé. Insérez une carte mémoire présentant suffisamment d'espace libre. 	2, 27 114 25, 35, 37 55 17, 192 16



Problème	Cause/Solution	
L'appareil photo ne peut pas effectuer la mise au point.	<ul style="list-style-type: none"> Le sujet est trop proche. Reprenez la photo avec le mode Scène Sélecteur automatique ou Gros plan, ou le mode de mise au point macro. Réglage du mode de mise au point incorrect. Vérifiez ou modifiez le réglage. Il est difficile d'effectuer la mise au point sur le sujet. Définissez le réglage Assistance AF du menu configuration sur Automatique. Le sujet ne se trouve pas dans la zone de mise au point lorsque vous appuyez à mi-course sur le déclencheur. Le sélecteur du mode de mise au point est positionné sur MF (mise au point manuelle). Mettez l'appareil photo hors tension, puis sous tension. L'appareil photo peut bouger légèrement lors de la manipulation des commandes, même lorsqu'il est fixé sur un trépied, et cela peut influencer l'autofocus. 	31, 34, 36, 54, 62, 61 65 113, 172 24, 140 67 – 23
Des bandes de couleur apparaissent sur l'écran lors de la prise de vue.	Des bandes de couleur peuvent apparaître lorsque vous photographiez des sujets présentant des formes répétitives (par exemple, des stores) ; cela n'est pas le signe d'un dysfonctionnement. Ces bandes de couleur n'apparaîtront pas sur les photos prises ou les vidéos enregistrées. Cependant, lorsque vous utilisez Rafale H : 120 vps ou HS 480/4x , elles peuvent apparaître sur les photos prises et les vidéos enregistrées.	–
Les images sont floues.	<ul style="list-style-type: none"> Utilisez le flash. Activez la réduction de la vibration. Utilisez un trépied pour stabiliser l'appareil photo (l'utilisation simultanée du retardateur réglé sur  10s (10 secondes) est plus efficace). 	25, 55 154, 171 23, 58
Des taches lumineuses apparaissent sur les images prises avec le flash.	Le flash réfléchit les particules dans l'air. Refermez le flash intégré.	25, 55
Le flash ne se déclenche pas.	<ul style="list-style-type: none"> Le flash intégré est fermé. Un mode de prise de vue ne permettant pas l'utilisation du flash est sélectionné. Une fonction qui restreint le flash est activée. 	25 73 75
Le zoom numérique ne peut pas être utilisé.	<ul style="list-style-type: none"> L'option Zoom numérique est défini sur Désactivé dans le menu configuration. Le zoom numérique ne peut pas être utilisé avec certains modes de prise de vue ou lorsque vous utilisez certains réglages dans d'autres fonctions. 	113, 172 78, 172
Taille d'image n'est pas disponible.	<ul style="list-style-type: none"> Une fonction qui restreint l'option Taille d'image est activée. Lorsque le mode Scène est réglé sur Panoramique simplifié, la taille d'image est fixée. 	75 41



Problème	Cause/Solution	
Aucun son n'est émis lors du déclenchement.	Désactivé est sélectionné pour Son du déclencheur sous Réglages du son dans le menu configuration. Aucun son n'est émis avec certains réglages et modes de prise de vue, même lorsque Activé est sélectionné.	78, 113, 175
L'illuminateur d'assistance AF ne s'allume pas.	Désactivée est sélectionné pour l'option Assistance AF dans le menu configuration. L'illuminateur d'assistance AF risque de ne pas s'allumer selon la position de la zone de mise au point ou du mode Scène actuel, même lorsque Automatique est sélectionné.	113, 172
Les images semblent sales.	L'objectif est sale. Nettoyez l'objectif.	196
Les couleurs ne sont pas naturelles.	La balance des blancs ou la teinte n'est pas réglée correctement.	37, 129
Des pixels lumineux espacés de façon aléatoire (« bruit ») apparaissent sur l'image.	Le sujet est sombre, et la vitesse d'obturation est trop lente ou la sensibilité est trop élevée. Le bruit peut être réduit en : <ul style="list-style-type: none"> • utilisant le flash ; • définissant une sensibilité plus faible. 	25, 55, 137
Des points lumineux apparaissent sur l'image.	Lors de la prise de vue à une vitesse d'obturation lente en mode de surimpression, du bruit (points lumineux) peut apparaître sur les images enregistrées.	–
Les images sont trop sombres (sous-exposées).	<ul style="list-style-type: none"> • La fenêtre du flash est bloquée. • Le sujet est situé hors de portée du flash. • Réglez la correction de l'exposition. • Augmentez la sensibilité. • Le sujet est en contre-jour. Utilisez le flash ou le mode Scène Contre-jour. 	22, 221, 69, 137, 25, 37
Les images sont trop claires (surexposées).	Réglez la correction de l'exposition.	69
Les tons chair ne sont pas adoucis.	<ul style="list-style-type: none"> • Dans certaines conditions de prise de vue, les tons chair des visages risquent de ne pas être adoucis. • Pour les images comptant au moins quatre visages, essayez la fonction Maquillage dans le menu visualisation. 	65, 85, 113



Problème	Cause/Solution	
L'enregistrement des images prend du temps.	<p>L'enregistrement des images peut s'avérer plus long dans les situations suivantes :</p> <ul style="list-style-type: none"> • Lorsque la fonction de réduction du bruit est en cours d'exécution • Lorsque le mode de flash est défini sur  (automatique avec atténuation yeux rouges/atténuat. yeux rouges) • Lors de prises de vue d'images avec les modes Scènes suivants : <ul style="list-style-type: none"> - Réduc. bruit par rafale sous Paysage ou Gros plan - À main levée sous Paysage de nuit - HDR est réglé sur Activé sous Contre-jour - Panoramique simplifié • Lorsque vous utilisez le paramètre Bulb ou le paramètre Time pour prendre des images en exposition prolongée • Rafale dans le menu prise de vue est défini sur Rafale H : 120 vps ou Rafale H : 60 vps • Lorsque le détecteur de sourire est utilisé pendant la prise de vue • Lorsque l'option D-Lighting actif est utilisée pendant la prise de vue • Lorsque l'option Surimpression est utilisée pendant la prise de vue • Lorsque l'option Qualité d'image est définie sur RAW, RAW + Fine ou RAW + Normal • Lors de la capture d'images fixes pendant l'enregistrement d'une vidéo avec Options vidéo réglé sur 2160/30p ou 2160/25p 	<p>–</p> <p>56</p> <p>34, 36 36 37 41 50</p> <p>113, 133 60 144</p> <p>145</p> <p>121</p> <p>93</p>
Une bande en forme d'anneau ou des couleurs de l'arc-en-ciel est visible sur l'écran ou les images.	<p>Lorsque vous prenez des photos d'un sujet en contre-jour ou avec une très forte luminosité (soleil, par exemple) dans l'affichage, une bande en forme d'anneaux ou des couleurs de l'arc-en-ciel (image fantôme) peut apparaître sur l'image.</p> <p>Changez la position de la source lumineuse ou cadrez l'image en supprimant la source lumineuse de l'affichage, puis reprenez la photo.</p>	–
Impossible de sélectionner un paramètre/Le paramètre sélectionné est désactivé.	<ul style="list-style-type: none"> • Certaines options de menu ne sont pas disponibles selon le mode de prise de vue. Les options de menu qui ne peuvent pas être sélectionnées apparaissent en gris. • Une fonction qui restreint la fonction sélectionnée est activée. 	–



Problèmes de visualisation

Problème	Cause/Solution	
Impossible de lire le fichier.	<ul style="list-style-type: none"> • Il se peut que cet appareil photo ne puisse pas visualiser d'images enregistrées avec une autre marque ou un autre modèle d'appareil photo numérique. • Cet appareil photo ne peut pas lire les images RAW ni les vidéos enregistrées avec une autre marque ou un autre modèle d'appareil photo numérique. • Il se peut que cet appareil photo ne puisse pas visualiser de données éditées sur un ordinateur. • Les fichiers ne peuvent pas être lus en mode Intervallomètre. 	<p>–</p> <p>–</p> <p>–</p> <p>133</p>





Problème	Cause/Solution	
Impossible d'effectuer un zoom avant sur l'image.	<ul style="list-style-type: none"> La fonction loupe ne peut pas être utilisée avec des vidéos. Il se peut que cet appareil photo ne puisse pas effectuer un zoom avant sur des images prises avec une autre marque ou un autre modèle d'appareil photo numérique. Lorsque vous effectuez un zoom avant sur une image de petite taille, le facteur de zoom indiqué à l'écran peut différer du facteur de zoom réel de l'image. 	–
Impossible d'éditer l'image.	<ul style="list-style-type: none"> Certaines images ne peuvent pas être éditées. Les images déjà éditées ne peuvent pas l'être de nouveau. Ne contient pas suffisamment d'espace libre sur la carte mémoire. Cet appareil photo ne peut pas éditer des images prises avec d'autres appareils photo. Les fonctions d'édition utilisées pour des images ne sont pas disponibles pour des vidéos. 	43, 83, 122 – – –
Impossible de faire pivoter l'image.	Cet appareil photo ne peut pas faire pivoter les images prises avec une autre marque ou un autre modèle d'appareil photo numérique.	–



Problèmes liés aux périphériques externes

Problème	Cause/Solution	
Impossible d'établir une connexion sans fil avec un périphérique mobile. ¹	<ul style="list-style-type: none"> La première fois que vous établissez une connexion sans fil, suivez les instructions du « SnapBridge Guide de connexion » livré avec l'appareil photo et établissez la connexion. Si une connexion sans fil est établie, effectuez les opérations suivantes. <ul style="list-style-type: none"> Mettez l'appareil photo hors tension, puis sous tension. Redémarrez l'application SnapBridge. Annulez la connexion, puis rétablissez-la. Vérifiez le paramétrage de l'option Menu Réseau sur l'appareil photo. <ul style="list-style-type: none"> Réglez Mode avion sur Désactivé. Réglez Bluetooth → Connexion sur Activer. 	– – 161
	<ul style="list-style-type: none"> Si l'appareil photo est associé à deux périphériques mobiles ou plus, sélectionnez celui avec lequel vous souhaitez établir une connexion dans Menu Réseau → Bluetooth → Périphériques associés sur l'appareil photo. Si deux appareils photo ou plus sont enregistrés dans l'application SnapBridge, basculez la connexion dans l'application. 	162
	<ul style="list-style-type: none"> Utilisez un accumulateur suffisamment chargé pour éviter que l'appareil photo ne s'éteigne de façon inattendue. 	–
	<ul style="list-style-type: none"> Insérez une carte mémoire (avec suffisamment d'espace libre) dans l'appareil photo. 	16
	<ul style="list-style-type: none"> Déconnectez le câble HDMI ou USB. 	103
	<ul style="list-style-type: none"> Activez les fonctions suivantes (Bluetooth, Wi-Fi et données de géolocalisation) sur le périphérique mobile. 	–
	<ul style="list-style-type: none"> Dans l'onglet  de l'application SnapBridge → Options de lien auto → activez Lien auto. Si cette option est désactivée, vous pouvez utiliser les options Télécharger des photos et Prise de vue à distance, mais dans ce cas, le téléchargement des images n'est pas automatique. 	–



Problème	Cause/Solution	
<p>Impossible de transférer des images vers un périphérique mobile relié par une connexion sans fil via l'application SnapBridge.¹</p>	<ul style="list-style-type: none"> • Effectuez les opérations ci-après pour procéder à un transfert automatique. <ul style="list-style-type: none"> - Sur l'appareil photo, réglez Menu Réseau → Envoyer pdt la prise de vue → Images fixes sur Oui. - Dans l'onglet  de l'application SnapBridge → Options de lien auto → activez Lien auto. - Dans l'onglet  de l'application SnapBridge → Options de lien auto → activez Téléchargement auto. - Si l'option Menu Réseau → Bluetooth → Envoyer si éteint sur l'appareil photo est réglée sur Désactivé, allumez l'appareil photo ou réglez l'option sur Activé. • S'il y a un grand nombre d'images à transférer pendant la communication Bluetooth, il se peut que la communication soit déconnectée pendant le transfert des images. Si vous mettez l'appareil photo hors tension, puis à nouveau sous tension, il se reconnecte au périphérique mobile et le transfert d'images reprend sous Envoyer pdt la prise de vue ou Marquer pour le transfert. • Insérez une carte mémoire dans l'appareil photo. • Vous risquez de ne pas pouvoir transférer des images ou le transfert risque d'être annulé si l'appareil photo est utilisé en même temps. 	<p>161</p> <p>–</p> <p>–</p> <p>162</p> <p>157, 161</p> <p>16</p> <p>–</p>
<p>Impossible d'effectuer une prise de vue à distance depuis un périphérique mobile relié par une connexion sans fil via l'application SnapBridge.¹</p>	<ul style="list-style-type: none"> • Vous ne pouvez pas effectuer une prise de vue à distance sans carte mémoire. Insérez une carte mémoire dans l'appareil photo. • Vous risquez de ne pas pouvoir effectuer une prise de vue à distance si l'appareil photo est utilisé en même temps. 	<p>16</p> <p>–</p>
<p>Impossible de télécharger des images fixes à la taille d'origine à l'aide de l'application SnapBridge.¹</p>	<p>Avec les options Envoyer pdt la prise de vue et Marquer pour le transfert de l'appareil photo, la taille d'image pouvant être transférée est limitée à 2 millions de pixels. Utilisez l'option Télécharger des photos de l'application SnapBridge pour transférer les images fixes dans leur taille d'origine.</p>	<p>–</p>
<p>La qualité de communication est mauvaise ou la vitesse de transfert d'image est extrêmement lente en utilisant la connexion sans fil avec l'application SnapBridge.¹</p>	<p>Sur l'appareil photo, essayez de modifier le canal dans Menu Réseau → Wi-Fi → Type de connexion Wi-Fi.</p>	<p>162</p>



Problème	Cause/Solution	
L'appareil photo ne réagit pas à la télécommande ML-L7. ²	<ul style="list-style-type: none"> L'appareil photo n'est pas connecté à la télécommande ML-L7 (disponible séparément). Appuyez sur le bouton marche-arrêt de la télécommande pour établir la connexion. Si l'icône  n'apparaît pas dans l'écran de prise de vue, recommencez l'association. La télécommande ne peut être utilisée que pour des opérations de prise de vue. Les commandes Fn1 (Fonction 1) / Fn2 (Fonction 2) de la télécommande ne fonctionnent pas avec cet appareil photo. 	217 214 215
Association impossible avec la télécommande ML-L7. ²	Vérifiez les paramètres du Menu Réseau sur l'appareil photo. <ul style="list-style-type: none"> Sélectionnez Télécommande dans Choisir la connexion. Réglez Mode avion sur Désactivé. Réglez Bluetooth → Connexion sur Activer. 	161
Les images enregistrées sur l'appareil photo ne s'affichent pas sur le périphérique mobile ou l'ordinateur connecté.	Si le nombre d'images enregistrées sur une carte mémoire insérée dans l'appareil photo excède 10 000, les images capturées par la suite peuvent ne pas s'afficher sur un appareil connecté. <ul style="list-style-type: none"> Réduisez le nombre d'images enregistrées sur la carte mémoire. Vous pouvez par exemple copier les images à conserver sur un ordinateur. 	–
Les images ne s'affichent pas sur le téléviseur.	<ul style="list-style-type: none"> Un ordinateur ou une imprimante est connecté à l'appareil photo. La carte mémoire ne contient aucune image. 	–
Nikon Transfer 2 ne démarre pas lorsque l'appareil photo est connecté à un ordinateur.	<ul style="list-style-type: none"> L'appareil photo est éteint. L'accumulateur est déchargé. Le câble USB n'est pas correctement connecté. L'appareil photo n'est pas reconnu par l'ordinateur. L'ordinateur n'est pas configuré pour lancer automatiquement Nikon Transfer 2. Pour plus d'informations sur Nikon Transfer 2, reportez-vous au système d'aide de Nikon Transfer 2. 	– 103, 179 103, 109 – –
L'écran PictBridge ne s'affiche pas lorsque l'appareil photo est connecté à une imprimante.	Avec certaines imprimantes compatibles PictBridge, l'écran de démarrage PictBridge risque de ne pas s'afficher et il peut être impossible d'imprimer des images lorsque le réglage Automatique est sélectionné pour l'option Charge par ordinateur dans le menu configuration. Définissez Charge par ordinateur sur Désactivée et reconnectez l'appareil photo à l'imprimante.	113, 179
Les images à imprimer ne sont pas affichées.	La carte mémoire ne contient aucune image.	–
Impossible de sélectionner un format de papier avec l'appareil photo.	L'appareil photo ne peut pas être utilisé pour sélectionner le format papier dans les situations suivantes, même lorsque vous imprimez depuis une imprimante compatible PictBridge. Utilisez l'imprimante pour sélectionner le format de papier. <ul style="list-style-type: none"> L'imprimante ne prend pas en charge les formats de papier spécifiés par l'appareil photo. L'imprimante sélectionne automatiquement le format papier. 	–

¹ Reportez-vous au « SnapBridge Guide de connexion » livré avec l'appareil photo et à l'aide en ligne de SnapBridge.

² Consultez le User's Manual (Manuel d'utilisation) fourni avec la télécommande ML-L7 (disponible séparément).



Noms des fichiers

Les images ou vidéos se voient attribuer des noms de fichiers comme suit.

Nom de fichier : DSCN0001.JPG

(1) (2) (3)

(1) Identificateur	Non affiché sur l'écran de l'appareil photo. <ul style="list-style-type: none">• DSCN : images fixes d'origine, vidéos, images fixes créées avec la fonction d'édition de vidéo• SSCN : copies de taille réduite de la photo• RSCN : copies recadrées• FSCN : images créées avec une fonction d'édition d'image autre que le recadrage et la mini-photo, vidéos créées avec une fonction d'édition de vidéo
(2) Numéro de fichier	Attribué automatiquement suivant un ordre croissant, en commençant par « 0001 » et finissant par « 9999 ». <ul style="list-style-type: none">• Un dossier est créé chaque fois qu'une série d'images est prise à l'aide de la fonction d'intervallomètre, et les images sont sauvegardées dans ce dossier avec des numéros de fichier commençant par « 0001 ».
(3) Extension	Indique le format du fichier. <ul style="list-style-type: none">• .JPG : images fixes JPEG• .NRW : images fixes RAW• .MP4 : vidéos

Remarques

Lorsque des images sont capturées avec le réglage **Qualité d'image** (📖121) défini sur **RAW + Fine** ou **RAW + Normal**, les images au format RAW et JPEG qui sont enregistrées en même temps reçoivent le même identificateur et le même numéro de fichier. La paire d'images est enregistrée dans le même dossier et compte comme un fichier.

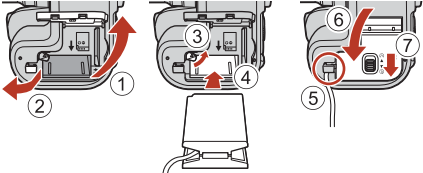

Accessoires optionnels

<p>Chargeur d'accumulateur</p>	<p>Chargeur d'accumulateur MH-29 Le temps de charge est de 3 heures environ dans le cas d'un accumulateur complètement déchargé.</p>
<p>Adaptateur secteur</p>	<p>Adaptateur secteur EH-5b/EH-5c et connecteur d'alimentation EP-5C Quand le connecteur d'alimentation est inséré dans l'appareil photo et que l'adaptateur secteur est connecté, il est possible d'alimenter l'appareil photo à partir d'une prise électrique. L'adaptateur secteur et le connecteur d'alimentation sont disponibles séparément. (Comment raccorder le EP-5C)</p>  <ul style="list-style-type: none"> • Ouvrez le cache du connecteur d'alimentation (2), puis insérez le connecteur d'alimentation en veillant à orienter correctement les bornes positive et négative (4). • Avant de fermer le volet du logement pour accumulateur/carte mémoire, insérez complètement le câble du connecteur d'alimentation dans la rainure du logement pour accumulateur (5). Si une partie du câble sort de la rainure, le volet ou le câble risque d'être endommagé lors de la fermeture du volet. • Insérez la fiche CC de l'adaptateur secteur dans le connecteur pour fiche CC du connecteur d'alimentation.
<p>Volet de la griffe flash</p>	<p>Volet de la griffe flash BS-1 Permet de protéger la griffe flash.</p>
<p>Flash (flash externe)</p>	<p>Reportez-vous à la section « Flashes (flashs externes) » (212) pour plus d'informations sur les flashs externes compatibles et sur leur mode d'utilisation.</p>
<p>Filtre</p>	<p>Filtre chromatiquement neutre NC à visser 77 mm 77NC (Φ77 mm) Protège l'objectif. Quand vous utilisez le flash intégré avec le filtre fixé, la périphérie de l'image peut apparaître foncée.</p>

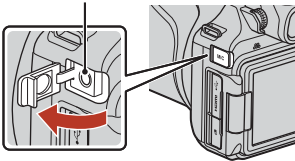

<p>Microphone externe</p>	<ul style="list-style-type: none"> • Microphone stéréo ME-1 • Microphone sans fil ME-W1 <p>Connectez le câble audio (fourni avec le microphone sans fil) à la prise casque du récepteur et au connecteur pour microphone externe de l'appareil photo. Pour plus d'informations, reportez-vous à la documentation fournie avec le ME-W1.</p> <p>Connecteur pour microphone externe</p> 
<p>Accessoires de la télécommande</p>	<p>Télécommande filaire MC-DC2 Vous pouvez utiliser la télécommande filaire MC-DC2 pour déclencher lorsqu'elle est connectée à la prise pour accessoire.</p> <hr/> <p>Télécommande radio sans fil WR-R10/WR-T10 Lorsque la WR-R10 (récepteur) est connectée à la prise pour accessoire, l'appareil photo peut être piloté à l'aide de la WR-T10 (transmetteur). Un kit composé d'une télécommande radio sans fil WR-R10 (récepteur), d'une télécommande radio sans fil WR-T10 (transmetteur) et d'un adaptateur radio sans fil WR-A10 est également disponible.</p> <p>Télécommande radio sans fil WR-1 La WR-1 peut être configurée en tant que transmetteur ou récepteur. Lorsque la WR-1 est connectée à la prise pour accessoire, l'appareil photo peut être piloté à l'aide de la télécommande radio sans fil WR-T10 ou d'une WR-1 agissant comme transmetteur.</p> <hr/> <p>Télécommande ML-L7 Reportez-vous à la section « Télécommande ML-L7 » (📖214) pour plus d'informations sur l'utilisation de la télécommande.</p>

La disponibilité peut varier selon le pays ou la région.

Visitez notre site Web ou consultez nos brochures pour connaître les informations les plus récentes.



Flashes (flashes externes)

Il est possible d'utiliser les flashes suivants avec l'appareil photo. La fonction de flash i-TTL standard est disponible.

- SB-5000, SB-700, SB-500

Comment raccorder le flash

- Ne relevez pas le flash intégré.
- Reportez-vous à la documentation fournie avec votre flash pour obtenir plus d'informations, notamment sur la manière de le fixer et de le retirer avec une goupille d'arrêt.
- Si vous essayez de fixer un accessoire non prévu pour cet appareil photo, vous risquez d'endommager l'accessoire et l'appareil photo.

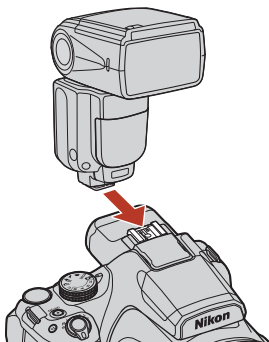

✓ Remarques concernant le flash intégré

Le flash intégré à cet appareil photo ne peut pas être utilisé en même temps que le flash externe. Ne relevez pas le flash intégré si un flash externe est en place. Le flash intégré risquerait de heurter le flash externe et d'endommager le produit.

✓ Utilisation exclusive d'accessoires de flash Nikon

Utilisez uniquement des flashes Nikon. Les flashes d'autres marques (qui appliquent des tensions supérieures à 250 V au contact de synchronisation X de l'appareil photo ou qui provoquent un court-circuit du contact de la griffe flash) peuvent non seulement empêcher le bon fonctionnement, mais également endommager le circuit de synchronisation de l'appareil photo ou du flash.

✓ Remarques concernant l'utilisation de flash (flashes externes)

Si vous constatez un phénomène de vignettage dans l'image capturée, essayez d'éloigner l'appareil photo du sujet ou retirez le parasoleil.



Fonctions utilisables conjointement avec le flash externe

		SB-5000	SB-700	SB-500
i-TTL	Dosage flash/ambiance i-TTL	–	–	–
	Flash i-TTL standard	✓	✓	✓
AA	Flash à ouverture automatique	✓	–	–
A	Flash automatique non TTL	–	–	–
M	Flash manuel	✓	✓	–
GN	Flash manuel à priorité distance	✓	✓	–
RPT	Flash stroboscopique	✓	–	–
Atténuation yeux rouges		✓	✓	✓

Remarques concernant le flash i-TTL

- Les pré-éclairs pilotes sont déclenchés pour mesurer le reflet de la lumière par un sujet afin de régler la puissance de l'éclair du flash.
 - Flash i-TTL standard : la puissance du flash est ajustée afin d'obtenir une exposition correcte en fonction de la luminosité du sujet principal sans tenir compte du contre-jour. Il s'agit du réglage optimal pour prendre des images en accentuant les sujets principaux.
- Lorsque vous effectuez une prise de vue avec un flash i-TTL, réglez le mode de contrôle du flash sur i-TTL avant de prendre des photos.

Remarques concernant les flashes externes

- Cet appareil photo ne prend pas en charge la transmission des informations colorimétriques du flash, la synchronisation ultra-rapide auto FP, la mémorisation FV, l'éclairage d'assistance AF pour AF multipoint ou le système de flash asservi sans fil.
- Lorsque vous utilisez la fonction de couverture angulaire avec le flash SB-5000 ou SB-700, le réglage du réflecteur zoom est automatiquement défini en fonction de la focale de l'objectif.
- Quand vous utilisez un flash, la périphérie de l'image prise avec une focale grand-angle peut apparaître foncée. Dans ce cas, utilisez le diffuseur grand-angle pour flash SB-5000 ou SB-700.
- En mode STBY (veille), le flash externe s'allume et s'éteint en même temps que l'appareil photo. Sur le flash, assurez-vous que le témoin de disponibilité du flash est allumé.
- Pour plus d'informations, reportez-vous à la documentation fournie avec votre flash externe.



Télécommande ML-L7

Vous pouvez associer l'appareil photo à la télécommande ML-L7 (disponible séparément) (📖217) via Bluetooth et utiliser celle-ci pour prendre le contrôle de l'appareil photo. Les fonctions décrites à la section « Pièces et fonctions de la télécommande (pour P1000) » (📖215) peuvent être exécutées pendant la prise de vue avec cet appareil photo.

- L'appareil photo ne peut être associé qu'avec une télécommande à la fois. Lorsque vous l'associez à une autre télécommande, seules les informations d'association les plus récentes sont conservées.
- Consultez le User's Manual (Manuel d'utilisation) fourni avec la télécommande ML-L7.



Pièces et fonctions de la télécommande (pour P1000)

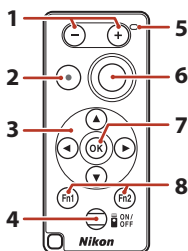

	Pièces	Fonction
1	Bouton -/bouton +	Appuyez sur le bouton - pour effectuer un zoom arrière ou sur le bouton + pour effectuer un zoom avant lorsque l'écran de prise de vue est affiché.
2	Bouton d'enregistrement vidéo	Appuyez une première fois sur ce bouton pour démarrer l'enregistrement d'une vidéo et une deuxième fois pour arrêter l'enregistrement.
3	Sélecteur multidirectionnel	<ul style="list-style-type: none"> • Fonctionne de la même manière que le sélecteur multidirectionnel de l'appareil photo et vous permet de configurer des réglages dans l'écran de prise de vue, tels que le mode flash (☞55), le retardateur (☞58), le mode de mise au point (☞62) et la correction de l'exposition (☞69). Avec certains modes de prise de vue et certains réglages de menu, il est possible d'ajuster l'effet ou de déplacer la zone de mise au point (☞140). • En mode de mise au point manuelle, vous pouvez régler la mise au point à l'aide de ▲▼ (☞67).
4	Bouton marche-arrêt	Appuyez sur ce bouton pour mettre la télécommande sous tension et rechercher un périphérique déjà associé. Maintenez ce bouton enfoncé (pendant au moins 3 secondes) pour rechercher un nouveau périphérique à associer. Pour mettre la télécommande hors tension, appuyez à nouveau sur ce bouton.
5	Voyant d'état	La couleur et le comportement du voyant donnent une indication de l'état de la télécommande ou de la session de prise de vue. Reportez-vous à la section « Voyant d'état sur la télécommande (pour P1000) » (☞216) pour plus d'informations.
6	Bouton de déclenchement	<p>Son fonctionnement est similaire au déclencheur de l'appareil photo.</p> <ul style="list-style-type: none"> • Les opérations exécutées en appuyant sur le déclencheur de l'appareil photo à mi-course ou en le maintenant enfoncé ne sont pas disponibles à partir de la télécommande. • Lorsque vous utilisez le retardateur, vous pouvez appuyer sur le bouton de déclenchement pendant le compte à rebours pour annuler la prise de vue.



	Pièces	Fonction
7	Commande  (appliquer la sélection)	Appuyez sur ce bouton pour appliquer l'élément sélectionné. Lorsque vous réglez la mise au point manuelle, appuyez sur ce bouton pour annuler l'opération.
8	Boutons Fn1 (Fonction 1)/Fn2 (Fonction 2)	Non utilisables avec cet appareil photo.

Voyant d'état sur la télécommande (pour P1000)

Couleur	État	Description
Vert	Clignote toutes les secondes	La télécommande recherche un périphérique déjà associé.
Vert	Clignote rapidement (environ toutes les 0,5 secondes)	La procédure d'association est en cours.
Vert	Clignote toutes les 3 secondes	La connexion est établie entre la télécommande et l'appareil photo.
Orange	Clignote une fois	La prise d'images fixes commence.
Orange	Clignote deux fois	La prise d'images fixes se termine (prise de vue avec le paramètre Time).
Rouge	Clignote une fois	L'enregistrement d'une vidéo commence.
Rouge	Clignote deux fois	L'enregistrement d'une vidéo se termine.



Association de l'appareil photo et de la télécommande

Avant d'utiliser la télécommande pour la première fois, vous devez l'associer à l'appareil photo.

- 1 Appuyez sur la commande **MENU** de l'appareil photo.
- 2 Appuyez sur le sélecteur multidirectionnel ◀, utilisez ▲▼ pour sélectionner l'icône de menu (⌂), puis appuyez sur la commande **OK**.
- 3 Sélectionnez **Choisir la connexion**, puis appuyez sur la commande **OK**.

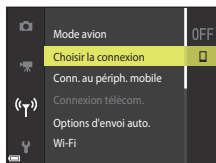

- 4 Sélectionnez **Télécommande**, puis appuyez sur la commande **OK**.

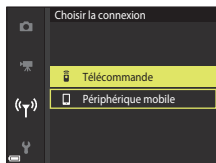

- 5 Sélectionnez **Connexion télécom.**, puis appuyez sur la commande **OK**.
 - L'association est activée et l'appareil photo attend que la connexion soit établie.

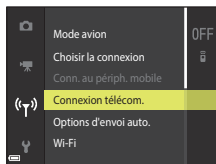

6 Appuyez sur le bouton marche-arrêt de la télécommande et maintenez-le enfoncé (pendant au moins trois secondes).

- L'association entre l'appareil photo et la télécommande commence. Le voyant d'état de la télécommande clignote toutes les 0,5 seconde au cours de l'opération.
- Une fois l'association terminée, une connexion est établie entre l'appareil photo et la télécommande. Quand vous passez en mode de prise de vue, l'icône  s'affiche dans l'écran de prise de vue.
- Si un message signale l'échec de l'association, reprenez la procédure à partir de l'étape 5.

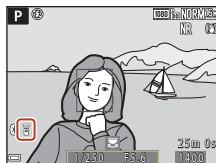

Basculement de la connexion vers un périphérique mobile

- Basculez la connexion **Télécommande** sur **Périphérique mobile** dans **Choisir la connexion** dans le menu Réseau de l'appareil photo (161, 217).
- Quand l'application SnapBridge est démarrée sur votre périphérique mobile et qu'une connexion est établie entre l'appareil photo et le périphérique mobile, l'icône  s'affiche dans l'écran de prise de vue.
- Consultez le « SnapBridge Guide de connexion » la première fois que vous établissez une connexion sans fil avec un périphérique mobile.



Fiche technique

Appareil photo numérique Nikon COOLPIX P1000

Type	Appareil photo numérique compact
Nombre de pixels effectifs	16,0 millions (Le traitement des images peut réduire le nombre réel de pixels.)
Capteur d'image	Capteur CMOS 1/2,3 pouces ; environ 16,79 millions de pixels au total
Objectif	Objectif NIKKOR avec zoom optique 125×
Focale	4,3–539 mm (angle de champ équivalent à celui d'un objectif de 24–3000 mm au format 24 × 36 mm)
Ouverture	f/2,8–8
Construction	17 éléments en 12 groupes (5 objectifs ED et 1 objectif super ED)
Grossissement du zoom numérique	Jusqu'à 4x (angle de champ équivalent environ à celui d'un objectif de 12000 mm au format 24 × 36 mm) Jusqu'à 3,6x lors de l'enregistrement de vidéos au format 2160/30p (4K UHD) ou 2160/25p (4K UHD)
Réduction de vibration	Décentrement de l'objectif (images fixes) Décentrement de l'objectif et VR électronique (vidéos)
AF (Autofocus)	AF par détection de contraste
Plage de mise au point	<ul style="list-style-type: none">• [Grand-angle] : environ 30 cm–∞, [Téléobjectif] : environ 7,0 m–∞• Mode macro : environ 1 cm–∞ (position grand-angle), environ 7,0 m–∞ (position téléobjectif) (toutes les distances sont mesurées du centre de la surface avant de l'objectif)
Sélection de la zone de mise au point	AF sur le sujet principal, priorité visage, manuel (spot), manuel (normal), manuel (large), suivi du sujet
Viseur	Viseur électronique, 1 cm (0,39 pouces) équivalent à environ 2359k pixels OLED avec la fonction de réglage dioptrique (-3 – +3 m ⁻¹)
Couverture du cadre (mode de prise de vue)	Environ 99 % en horizontal et en vertical (par rapport à l'image réelle)
Couverture du cadre (mode de visualisation)	Environ 100 % en horizontal et en vertical (par rapport à l'image réelle)



Moniteur	ACL TFT grand-angle de 8,1 cm (3,2 pouces), environ 921 k pixels (RVB), avec traitement anti-reflet et réglage de la luminosité sur 5 niveaux, moniteur ACL TFT orientable
Couverture du cadre (mode de prise de vue)	Environ 99 % en horizontal et en vertical (par rapport à l'image réelle)
Couverture du cadre (mode de visualisation)	Environ 100 % en horizontal et en vertical (par rapport à l'image réelle)
Stockage	
Média	Carte mémoire SD/SDHC/SDXC
Système de fichiers	Conforme à DCF et Exif 2.31
Formats de fichier	Images fixes : JPEG, RAW (NRW) (format spécifique de Nikon) Vidéos : MP4 (vidéo : H.264/MPEG-4 AVC, audio : AAC stéréo)
Taille d'image	
Image fixe	16 M 4608×3456 , 8 M 3264×2448 , 4 M 2272×1704 , 2 M 1600×1200 , 16:9 12 M 4608×2592 , 3:2 14 M 4608×3072 , 1:1 12 M 3456×3456
Vidéo	2160/30p (4K UHD), 2160/25p (4K UHD), 1080/30p, 1080/25p, 1080/60p, 1080/50p, 720/30p, 720/25p, 720/60p, 720/50p, HS 480/4x, HS 720/2x, HS 1080/0,5x
Sensibilité (Sensibilité standard)	<ul style="list-style-type: none"> • 100*–1600 ISO * La sensibilité la plus faible en mode Vidéo manuel est ISO 125. • 3200, 6400 ISO (disponible en cas d'utilisation du mode P, S, A, M ou Vidéo manuel)
Exposition	
Mode de mesure	Matricielle, pondérée centrale, spot
Contrôle de l'exposition	Exposition en mode Auto programmé avec décalage du programme, Auto à priorité vitesse, Auto à priorité ouverture, Manuel, Bracketing de l'exposition, Correction de l'exposition (de -2,0 à +2,0 IL par incrément de 1/3 IL)
Obturbateur	Combinaison d'un obturbateur mécanique et d'un obturbateur électronique avec capteur CMOS
Vitesse	<ul style="list-style-type: none"> • 1/4000 *–1 s • 1/4000 *–30 s (lorsque la sensibilité est définie sur 100 en mode M) * En position grand-angle, avec la valeur d'ouverture la plus grande (ouverture la plus petite) • Paramètres Bulb et Time (réglables lorsque la sensibilité est définie sur 100 en mode M) : 60 secondes maximum • 1/8000 –1/30 s (lors de l'enregistrement vidéo)
Vitesse de synchronisation du flash	Synchronisation avec toutes les vitesses d'obturbation
Ouverture	Diaphragme contrôlé électroniquement en iris à 7 lamelles
Plage	10 incréments de 1/3 IL (grand-angle) (mode A , M)
Retardateur	Au choix 10 s ou 3 s



Flash	
Portée du flash intégré (environ) (Sensibilité : Automatique)	[Grand-angle] : environ 0,3–12 m Environ 5,0–8,0 m (focale équivalente à celle d'un objectif de 2000 mm au format 24 × 36 mm) <ul style="list-style-type: none"> Lorsque la focale est équivalente à celle d'un objectif de 3000 mm au format 24 × 36 mm : environ 7,0–8,2 m (Sensibilité : 3200), environ 7,0–11 m (Sensibilité : 6400)
Contrôle du flash	Flash automatique TTL avec pré-éclairs pilotes
Correction de l'exposition du flash	Par incrément de 1/3 IL dans la plage comprise entre –2 et +2 IL
Griffe flash	
Grille flash ISO 518 avec contacts de synchronisation et de données, plus blocage de sécurité	
Interface	
Connecteur USB	Connecteur micro-USB (ne pas utiliser un câble USB autre que le câble USB UC-E21 fourni), Hi-Speed USB <ul style="list-style-type: none"> Prise en charge de l'impression directe (PictBridge)
Connecteur de sortie HDMI	Micro-connecteur HDMI (Type D)
Prise pour accessoire	Compatible avec les accessoires suivants (disponibles séparément) : <ul style="list-style-type: none"> Télécommande filaire MC-DC2 Télécommande radio sans fil WR-R10/WR-1
Connecteur pour microphone externe	Mini-prise stéréo (3,5 mm de diamètre ; prise en charge de l'alimentation via la fiche)
Wi-Fi (Réseau sans fil)	
Normes	IEEE 802.11b/g (protocole de réseau sans fil standard)
Fréquence de fonctionnement	2412–2462 MHz (1–11 canaux)
Puissance de sortie maximale	9,2 dBm (EIRP)
Authentification	Système ouvert, WPA2-PSK
Bluetooth	
Protocoles de communication	Spécification Bluetooth version 4.1
Fréquence de fonctionnement	Bluetooth : 2402–2480 MHz Bluetooth Low Energy (BLE) : 2402–2480 MHz



Sources d'alimentation	Un accumulateur Li-ion rechargeable EN-EL20a (fourni) Adaptateur secteur EH-5b/EH-5c ; nécessite le connecteur d'alimentation EP-5C (disponible séparément)
Temps de charge	Environ 3 h (en cas d'utilisation de l'adaptateur de charge EH-73P sans charge résiduelle)
Autonomie de l'accumulateur ¹	
Images fixes	Environ 250 vues en cas d'utilisation de l'EN-EL20a
Enregistrement de vidéos (autonomie réelle pour l'enregistrement) ²	Environ 1 h 20 min en cas d'utilisation de l'EN-EL20a
Filetage pour fixation sur trépied	1/4 (1222 ISO)
Dimensions (L × H × P)	Environ 146,3 × 118,8 × 181,3 mm (hors parties saillantes)
Poids	Environ 1415 g (avec accumulateur et carte mémoire)
Environnement	
Température	0 °C–40 °C
Humidité	85 % maximum (sans condensation)

- Toutes les mesures sont effectuées conformément aux normes ou aux lignes directrices de la CIPA (Camera and Imaging Products Association).

¹ L'autonomie de l'accumulateur ne tient pas compte de l'utilisation de SnapBridge et peut varier selon les conditions d'utilisation, notamment la température, l'intervalle entre les prises de vues et la durée d'affichage des menus et des images.

² Les fichiers vidéo individuels doivent avoir une durée maximale de 29 minutes, même en cas d'espace libre suffisant sur la carte mémoire pour un enregistrement plus long. La taille maximale d'un fichier vidéo est limitée à 4 Go. Lors de l'enregistrement d'une vidéo d'une durée supérieure à six minutes environ à une taille d'image/cadence de prise de vue de **2160/30p** (4K UHD) ou d'une durée supérieure à sept minutes environ à une taille d'image/cadence de prise de vue de **2160/25p** (4K UHD), plusieurs fichiers sont créés si la taille du fichier de la vidéo enregistrée dépasse 4 Go et les fichiers ne peuvent pas être lus en continu. L'enregistrement risque de s'arrêter avant que cette limite ne soit atteinte si la température de l'appareil photo augmente.

Accumulateur Li-ion EN-EL20a

Type	Accumulateur lithium-ion rechargeable
Capacité nominale	7,2 V CC, 1110 mAh
Température de fonctionnement	0 °C–40 °C
Dimensions (L × H × P)	Environ 30,7 × 50,0 × 14,0 mm
Poids	Environ 42 g



Adaptateur de charge EH-73P

Entrée nominale	100–240 V CA, 50/60 Hz, MAX 0,14 A
Puissance nominale	5,0 V CC, 1,0 A, 5,0 W
Température de fonctionnement	0 °C–40 °C
Rendement moyen en mode actif	73,77%
Consommation électrique hors charge	0,075 W
Dimensions (L × H × P)	Environ 55 × 22 × 54 mm (sans adaptateur de prise secteur)
Poids	Environ 51 g (sans adaptateur de prise secteur)

Les symboles indiqués sur ce produit ont la signification suivante :

~ CA, == CC,  Équipement de classe II (ce produit a été construit avec une double isolation.)

- Nikon ne peut être tenu responsable des erreurs contenues dans ce manuel.
- Nikon se réserve le droit de modifier à tout moment les caractéristiques du matériel et du logiciel décrites dans ce manuel.
- Les exemples d'image affichés sur l'appareil photo, les images et les illustrations du manuel sont fournis uniquement à des fins d'illustration.

Avis pour les clients en Europe **Distributeur (importateur pour les pays de l'UE)** **Nikon Europe B.V.**

The Garden, Stroombaan 14,
1181 VX Amstelveen, The Netherlands
+31-20-7099-000

N° RCS : 34036589



Cartes mémoire pouvant être utilisées

L'appareil photo prend en charge les cartes mémoire SD, SDHC et SDXC.

- L'appareil photo prend en charge UHS-I.
- Il est recommandé d'utiliser des cartes mémoire ayant une vitesse de transfert SD de classe 6 ou davantage lorsque vous enregistrez des vidéos (si vous enregistrez des vidéos 4K UHD à une taille d'image/cadence de prise de vue de **2160/30p** ou **2160/25p**, il est recommandé d'utiliser des cartes UHS de classe 3 ou davantage). L'enregistrement de la vidéo peut s'interrompre brusquement si vous utilisez une carte mémoire ayant une vitesse de transfert plus faible.
- Si vous utilisez un lecteur de carte, vérifiez qu'il est compatible avec votre carte mémoire.
- Contactez le fabricant pour des informations sur les fonctions, les opérations et les limitations d'utilisation.

Informations sur les marques commerciales

- Windows est une marque ou une marque déposée de Microsoft Corporation aux États-Unis et/ou dans d'autres pays.
- La marque et les logos *Bluetooth*® sont des marques déposées appartenant à Bluetooth SIG, Inc. et leur utilisation par Nikon Corporation s'effectue sous licence.
- Apple®, App Store®, les Apple logos, Mac, OS X, macOS, iPhone®, iPad®, iPod touch® et iBooks sont des marques commerciales ou des marques déposées de Apple Inc., aux États-Unis et dans d'autres pays.
- Android, Google Play et le logo Google Play sont des marques commerciales de Google LLC. Le robot Android est reproduit ou modifié à partir de travaux créés et partagés par Google, et utilisé conformément aux conditions décrites dans la licence d'attribution Creative Commons 3.0.
- iOS est une marque commerciale ou une marque déposée de Cisco Systems, Inc., aux États-Unis et/ou dans d'autres pays, et elle est utilisée sous licence.
- Adobe, le Adobe logo, Acrobat et Reader sont des marques commerciales ou des marques déposées de Adobe Systems Incorporated aux États-Unis et/ou dans d'autres pays.
- Les logos SDXC, SDHC et SD sont des marques de SD-3C, LLC.



- PictBridge est une marque commerciale.
- HDMI, le logo HDMI et High-Definition Multimedia Interface sont des marques commerciales ou déposées de HDMI Licensing, LLC.

HDMI



- Wi-Fi et le logo Wi-Fi sont des marques commerciales ou des marques déposées de Wi-Fi Alliance.
- Tous les autres noms de marques mentionnés dans ce manuel ou dans les autres documentations fournies avec votre matériel Nikon sont des marques commerciales ou des marques déposées de leurs détenteurs respectifs.

Use of the Made for Apple badge means that an accessory has been designed to connect specifically to the Apple products identified in the badge, and has been certified by the developer to meet Apple performance standards. Apple is not responsible for the operation of this device or its compliance with safety and regulatory standards. Please note that the use of this accessory with an Apple product may affect wireless performance.

Licence AVC Patent Portfolio

Ce produit est commercialisé sous la licence AVC Patent Portfolio pour l'usage personnel et non commercial du consommateur et l'autorise à (i) encoder des vidéos conformément à la norme AVC (« vidéo AVC ») et/ou à (ii) décoder des vidéos AVC qui ont été encodées par un consommateur à des fins personnelles et non commerciales et/ou qui ont été obtenues auprès d'un fournisseur de vidéos autorisé par licence à fournir des vidéos AVC. Aucune licence n'est accordée effectivement ou implicitement pour tout autre usage. Des informations supplémentaires peuvent être obtenues auprès de MPEG LA, L.L.C. Reportez-vous à <http://www.mpegla.com>.

Licence FreeType (FreeType2)

Certaines parties de ce logiciel sont protégées par copyright © 2012 The FreeType Project (<http://www.freetype.org>). Tous droits réservés.

Licence MIT (HarfBuzz)

Certaines parties de ce logiciel sont protégées par copyright © 2016 The HarfBuzz Project (<http://www.freedesktop.org/wiki/Software/HarfBuzz>). Tous droits réservés.







Index

Symboles

-  Mode Auto..... 31, 32
-  Mode Créativité..... 31, 44
- SCENE** Mode Scène..... 31, 33
- A** Mode Auto priorité ouverture
..... 31, 46
- S** Mode Auto à priorité vitesse
..... 31, 46
-  Mode Lune..... 31, 33, 40
-  Mode Observation oiseaux
..... 31, 33, 40
- P** Mode Auto programmé..... 31, 46
-  Mode vidéo manuel 31, 94
- M** Mode manuel 31, 46
- U** Mode Réglages utilisateur 31, 52
-  Fonction loupe..... 27, 80
- W** Grand-angle..... 71
-  Visualisation par planche
d'imagettes..... 27, 81
- T** Téléobjectif..... 71
-  Bouton retour au zoom initial
..... 3, 5, 72
-  Commande appliquer la sélection
..... 4, 6
-  Commande de visualisation
..... 4, 7, 27
-  Commande effacer..... 4, 7, 28, 83
-  Commande ( enregistrement
vidéo)..... 4, 6, 25, 90
- DISP** Commande affichage..... 4, 7, 8
- Fn** Commande Fonction..... 2, 7, 70
-  Commande d'ouverture du flash
..... 2, 25, 55
- MENU** Commande menu 4, 7, 113
-  Commande moniteur..... 4, 7, 26
-  Commande AE-L/AF-L..... 5, 66, 175
-  Retardateur/Détecteur de sourire
..... 54, 58, 60
-  Mode de mise au point 54, 61
-  Mode de flash..... 54, 55
-  Correction d'exposition..... 54, 69
- A**
- Accessoires optionnels 210
- Accumulateur 16, 222
- Accumulateur Li-ion rechargeable
..... 16, 222
- Accumulateur rechargeable..... 17
- Adaptateur de charge 17, 223
- Adaptateur secteur 103, 210
- AF permanent..... 143, 153
- AF ponctuel 143, 153
- AF sur le sujet principal..... 63, 141
- Affich./masq.quadrillage..... 11, 167
- Affichage des images..... 167
- Affichage en mode Calendrier 81
- Alimentation..... 19
- Aliments  33, 37
- Animaux domestiques  33, 38
- Aperçu de l'exposition M 117, 148
- Appui à mi-course 6, 24, 62
- Assistance AF 119, 172
- Association de la télécommande
..... 217
- Atténuat. yeux rouges 57
- Atténuation yeux rouges..... 56
- Aurore/crépuscule  33
- Auto atténuation yeux rouges... 56, 57
- Autofocus..... 61, 65
- B**
- Bague de réglage 7, 174
- Balance des blancs ... 70, 116, 117, 129











Bluetooth.....	118, 162	Détecteur de sourire	54, 60
Bouchon d'objectif.....	15	Détecteur oculaire.....	4, 26
Bouton mémo. expo./AF	119, 175	Détection des visages.....	64
Bracketing de l'exposition	116, 139	Diaporama	118, 158
Bulb (exposition prolongée)	50	D-Lighting.....	84, 118
C		D-Lighting actif.....	116, 144
Câble USB.....	17, 103, 105, 109	Données de position.....	119, 182
Cache du connecteur d'alimentation	4	Dosage flash/ambiance	56
Cadence de prise de vue.....	117, 155	Durée d'enregistrement vidéo restante	90, 91
Capacité de mémoire.....	22, 90	Dynamic Fine Zoom.....	71
Carte mémoire.....	16, 194, 224	E	
Charge par ordinateur.....	119, 179	Écran de sélection des images.....	115
Chargeur d'accumulateur.....	210	Édition d'images fixes.....	83
Choisir la connexion.....	118, 161	Édition de vidéos.....	100
Choix image représent.	118, 160	Effacer	28, 83
Commande de réglage dioptrique	3, 26	EH-73P.....	223
Commande de zoom	2, 5, 71	EN-EL20a	222
Commande de zoom latérale	3, 5, 23	Enreg. régl. utilisateur	53
Commande zoom latérale.....	119, 173	Enregistrement de vidéos.....	25, 90
Commutateur marche-arrêt.....	2, 19	Envoyer pdt la prise de vue....	118, 161
Conn. au périph. mobile	118, 161	Extension	209
Connecteur d'alimentation.....	210	Extinction auto.....	24, 119, 176
Connecteur micro-USB	3, 17, 105, 109	Extraction d'images fixes	101
Connexion télécom.....	118, 161	F	
Contraste	126	Fête/intérieur 	33, 35
Contre-jour 	33, 37	Feux d'artifice 	33, 37
Correction d'exposition.....	54, 69	Filtre antibruit	116, 144
Coucher de soleil 	33	Filtres.....	86, 118, 126
Couleur sélective 	33, 38	Flash automatique.....	56
D		Flash intégré.....	2, 55
Date et heure.....	19, 119, 164	Flash standard	56
Décalage horaire	164	Flou SOFT	33
Déclencheur	2, 6, 24, 62	Focale.....	147, 148, 219
Densité.....	13	Focale sélectionnée	40
		Fonction loupe	27, 80
		Fonctions ne pouvant pas être utilisées simultanément.....	75







Format de la date.....	19, 164	Lecture d'une vidéo.....	27, 90
Format du papier.....	106, 107	Légende des images.....	119, 180
Formatage de la carte.....	16, 119, 176	Luminosité.....	167
Formatage des cartes mémoire.....	16, 119, 176	M	
Formater.....	16, 119, 176	Macro.....	62
Fuseau horaire.....	19, 165	Maquillage.....	65, 85, 118
Fuseau horaire et date.....	19, 119, 164	Marquer pour le transfert.....	118, 157
G		Mémoire prédéclench.....	133, 134
Grand-angle.....	71	Mémorisation de la mise au point... 66	
Gros plan 	33, 36	Menu configuration.....	119, 164
H		Menu Mode vidéo manuel.....	117, 149
Haut-parleur.....	4	Menu Prise de vue.....	116, 121, 124
HDMI.....	119, 177	Menu réseau.....	113, 161
HDR.....	37	Menu Vidéo.....	117, 150
Heure d'été.....	19, 165	Menu visualisation.....	118, 157
Histogramme.....	13, 69, 167	Mesure.....	70, 116, 132
Horizon virtuel.....	11, 167, 168	Micro-connecteur HDMI.....	3, 104
I		Microphone (stéréo).....	2
Identificateur.....	209	Microphone selon zoom.....	117, 155
Illuminateur d'assistance AF.....	2	Mini-photo.....	87, 118
Illuminateur d'atténuation des yeux rouges.....	2, 57	Mise au point.....	24, 91, 140, 143, 153
Impression.....	105, 106, 107	Mise au point manuelle.....	67
Impression directe.....	103, 105	Mise en relief.....	120, 184
Imprimante.....	103, 105	Mode Auto.....	31, 32
Indicateur de mise au point.....	9, 24	Mode Auto à priorité vitesse.....	31, 46
Indicateur du niveau de charge de l'accumulateur.....	22	Mode Auto priorité ouverture... 31, 46	
Infini.....	62	Mode Auto programmé.....	31, 46
Informations de copyright.....	119, 181	Mode Autofocus.....	116, 117, 143, 153
Informations de prise de vue.....	8	Mode Avion.....	118, 161
Informations sur les densités.....	8, 13	Mode Créativité.....	31, 44
Intensité de l'éclair.....	116, 143	Mode d'exposition.....	117
Intervallomètre.....	133, 135	Mode de flash.....	54, 55
L		Mode de mise au point.....	54, 61
Langue/Language.....	119, 176	Mode de prise de vue.....	31
		Mode de visualisation.....	27
		Mode de zones AF.....	70, 116, 140
		Mode Lune.....	31, 33, 40
		Mode manuel.....	31, 46



Mode Observation oiseaux	31, 33, 40	Picture Control perso. du COOLPIX	116, 117, 128
Mode Scène	31, 33	Plage 	33
Mode vidéo manuel	31, 94	Portrait 	33
Modes Réglages utilisateur	31, 52	Portrait de nuit 	33, 35
Molette de commande	7, 46	Position de zoom initiale	117, 148
Moniteur	4, 8, 18, 196	Pré-réglage manuel	131
N		Priorité visage	140
Neige 	33	Prise de vue	22, 31, 90
Netteté	126	Protéger	118, 159
Nom de fichier	209	Q	
Nombre de vues restantes	22, 122	Qualité d'image	70, 116, 121
NX Studio	103, 109	R	
Q		Rafale	40, 70, 116, 133
Objectif	2, 196, 219	Rafale haute vitesse	133
Options affich. séquence	118, 160	Recadrage	80, 88
Options de la bague de réglage	119, 174	Réduction bruit du vent	117, 154
Options du moniteur	167	Réduction vibration	70, 119, 171
Options du viseur électro	167	Réglage rapide	126
Options vidéo	117, 150	Réglages du moniteur	119, 167
Ordinateur	103, 109	Réglages du son	119, 175
Ouverture	46	Réinit. régl. utilisateur	53
Œillet pour courroie de l'appareil photo	2, 15	Réinitialisation	120, 184
P		Réinitialiser n° fichier	120, 183
Panoramique simplifié 	33, 41	Rétablir régl. par défaut	119, 162
Parasoleil	15	Retard. : après déclench.	119, 170
Paysage 	33, 34	Retardateur	54, 58
Paysage de nuit 	33, 36	Retouche rapide	84, 118
Permuter Av/Tv	119, 182	Retour au zoom initial	119, 173
Photo si carte absente ?	119, 166	Rotation image	118, 159
PictBridge	103, 105	S	
Picture Control	70, 116, 117, 124	Saturation	126
Picture Control du COOLPIX	70, 116, 117, 124	Sélecteur automatique 	31, 33, 34
Picture Control perso	116, 117, 128	Sélecteur de mode	2, 5, 22, 31
		Sélecteur du mode de mise au point	5



Sélecteur multidirectionnel	6, 54	Vidéos au ralenti.....	151, 152
Sélection auto du viseur	119, 169	Vidéos en accéléré.....	151, 152
Sélection focales fixes.....	117, 147	Virage	127
Sensibilité.....	70, 116, 117, 137	Viseur.....	4, 8, 26, 196
Sensibilité micro externe	117, 156	Visualisation	27, 90
Séquence	28, 82	Visualisation par planche d'imagettes	27, 81
Son des commandes	175	Visualisation plein écran	12, 27, 80, 81
Son du déclencheur.....	175	Vitesse d'obturation.....	46, 49
Sortie HDMI non compressée	104, 177	Vitesse d'obturation mini.	137
Sport 	33, 35	Volet des connecteurs.....	3, 17, 103
Suivi du sujet.....	141, 142	Volume.....	99
Surimpression.....	116, 145	VR électronique	117, 154
Surimpression lumières 	33, 39	Vue par vue	133
Synchro lente.....	56	W	
Synchro sur le second rideau	56	Wi-Fi.....	118, 162
Synchro. avec périphérique.....	164	Z	
I		Zone de mise au point	11, 24, 38, 140
Taille d'image.....	70, 116, 123	Zoom.....	71
Télécommande	214	Zoom numérique.....	71, 119, 172
Téléobjectif	71	Zoom optique.....	71
Téléviseur	103, 104		
Témoin de charge	2, 17		
Témoin de disponibilité du flash.....	55		
Témoin de mise sous tension	2, 24		
Témoin du retardateur	2, 59, 60		
Température de couleur.....	130		
Timbre dateur.....	119, 169		
Time (exposition prolongée)	50		
U			
Utilisation de la commande Fn	70, 114		
V			
Version firmware.....	120, 184		
Vidéo accélérée 	33, 96		
Vidéo HS.....	151, 152		
Vidéo Super accéléré 	33, 98		



Il est interdit de reproduire une partie ou l'intégralité de ce manuel sous quelque forme que ce soit (à l'exception d'une brève citation dans un article ou un essai), sans autorisation écrite de NIKON CORPORATION.

NIKON CORPORATION

© 2018 Nikon Corporation



YP2H04(13)
6MQA5713-04