

FOTOCAMERA DIGITALE

COOLPIX P950

Guida rapida

Introduzione	ii
Componenti della fotocamera	1
Come iniziare	2
Operazioni base di ripresa e riproduzione	8
Altre funzioni	16
Se si è verificato un problema	22
Note tecniche	23

- Leggere attentamente il manuale prima di utilizzare la fotocamera.
- Per assicurare un uso corretto della fotocamera, assicurarsi di leggere attentamente le "Informazioni di sicurezza" (pagina vii).
- Si raccomanda di leggere "Non puntare l'obiettivo verso il sole" (pagina 26) in "Cura del prodotto".
- Dopo aver letto il presente manuale, conservarlo in un luogo facilmente accessibile per riferimento futuro.

Introduzione

Tipi di manuali

Guida rapida (questo manuale)

Spiega i preparativi per la ripresa e le operazioni di base.



Manuale online (HTML) (inglese)

Per le spiegazioni dettagliate, vedere il Manuale online in inglese.

È possibile visualizzarlo sul computer o su uno smart device.

Il manuale comprende le descrizioni seguenti.

- Spiegazioni dettagliate delle funzioni di ripresa, delle funzioni di riproduzione e delle opzioni di menu
- Connessione a un televisore o a un computer
- Accessori compatibili
- Sono indicate le soluzioni da adottare quando s'incontrano problemi o appaiono messaggi di errore



<https://onlinemanual.nikonimglib.com/p950/en/>

nikon online manual P950



Manuale di riferimento (PDF) (inglese)

È possibile scaricare il contenuto del Manuale online in formato PDF dal nostro Centro download. Vedere il Manuale di riferimento in inglese.

È possibile visualizzare il Manuale di riferimento con Adobe Acrobat Reader (disponibile sul sito Web di Adobe).

Guida in linea SnapBridge

Illustra dettagliatamente l'uso dell'app SnapBridge.

<https://nikonimglib.com/snbr/onlinehelp/it/index.html>

Guida snapbridge



COOLPIX P950 Model Name: N1834

Per visualizzare le immagini sul computer o su uno smart device

Utilizzare il software o l'app seguente.

Software per computer

È possibile scaricare il software dal nostro Centro download.

- NX Studio: questo software consente di trasferire le immagini e i filmati sul computer per poterli visualizzare e modificare.

App per smart device

- SnapBridge: quando si stabilisce una connessione wireless, questa app consente di caricare immagini e filmati sullo smart device (📖20).

Visitare il nostro Centro download

Visitare il nostro sito Web per scaricare i manuali dei prodotti di imaging, software o firmware Nikon.

<https://downloadcenter.nikonimglib.com>

nikon centro download P950



Assistenza clienti Nikon

Visitare il sito sotto indicato per registrare la fotocamera e mantenersi aggiornati sulle ultime informazioni relative al prodotto. Si troveranno le risposte alle domande frequenti (FAQ), nonché la possibilità di contattarci per richiedere assistenza tecnica.

<https://www.europe-nikon.com/support>

Verifica del contenuto della confezione

Qualora dovesse mancare un articolo, rivolgersi al punto vendita presso il quale è stata acquistata la fotocamera.



- Fotocamera digitale
COOLPIX P950



- Cinghia



- Tappo dell'obiettivo LC-67



- Batteria ricaricabile Li-ion
EN-EL20a



- Adattatore CA/caricabatteria
EH-73P*

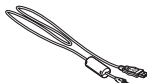

- Cavo USB UC-E21



- Paraluce HN-CP20

- Guida rapida (Questo
manuale)

- Garanzia (stampata sulla
quarta di copertina del
manuale)

* A seconda del paese o dell'area geografica di acquisto, può essere presente un adattatore spina collegato. La forma dell'adattatore spina varia in funzione del paese o della regione di acquisto (□4).

NOTA: Con la fotocamera non sono fornite card di memoria. Le schede di memoria SD, SDHC e SDXC vengono definite "card di memoria" in questo manuale.

Informazioni e precauzioni

Aggiornamento costante

Come parte integrante dell'impegno di Nikon per un "aggiornamento costante" nell'ambito dell'assistenza ai prodotti, sono disponibili informazioni in costante aggiornamento sui seguenti siti Web:

- Per gli utenti negli Stati Uniti: <https://www.nikonusa.com/>
- Per gli utenti in Europa: <https://www.europe-nikon.com/support/>
- Per gli utenti in Asia, Oceania, Medio Oriente e Africa: <http://www.nikon-asia.com/>

Visitare questi siti Web per reperire informazioni aggiornate sui prodotti, suggerimenti, risposte alle domande più frequenti (FAQ) e consigli generali sulle tecniche fotografiche e di riproduzione digitale. Per ulteriori informazioni, rivolgersi al rappresentante Nikon di zona. Visitare il sito Web seguente per informazioni sui contatti.

<https://imaging.nikon.com/>

Prima di un'occasione importante

Prima di utilizzare la fotocamera per occasioni importanti, come un matrimonio o un viaggio, scattare qualche foto di prova per verificare che la macchina funzioni correttamente. Nikon declina ogni responsabilità per eventuali danni o perdite di profitto derivanti dal malfunzionamento del prodotto.

Utilizzare esclusivamente accessori elettronici di marca Nikon

Le fotocamere Nikon COOLPIX sono progettate in base a standard qualitativi elevatissimi e contengono circuiti elettronici sofisticati. Solo gli accessori elettronici a marchio Nikon (ivi compresi cariche batterie, batterie ricaricabili, adattatori CA e cavi USB) certificati da Nikon per l'uso con questa fotocamera digitale Nikon sono progettati e collaudati per garantire un funzionamento conforme ai requisiti funzionali e di sicurezza dei circuiti elettronici di questo prodotto.

L'UTILIZZO DI ACCESSORI ELETTRONICI DI MARCA DIVERSA DA NIKON POTREBBE DANNEGGIARE LA FOTOCAMERA E RENDERE NULLA LA GARANZIA NIKON.

Sulla batteria ricaricabile Li-ion dedicata è apposto un sigillo con ologramma che indica l'autenticità di questo prodotto Nikon.



L'uso di batterie Li-ion ricaricabili di terze parti, prive del sigillo con ologramma Nikon, potrebbe compromettere il funzionamento normale della fotocamera o causare danni alle batterie, quali surriscaldamento, incendi, rotture o perdite di liquido.

Per ulteriori informazioni sugli accessori di marca Nikon, rivolgersi a un rivenditore autorizzato Nikon.

Informazioni sui manuali

- È severamente vietata la riproduzione, la trasmissione, la trascrizione, l'inserimento in un sistema di reperimento di informazioni, la traduzione in qualsiasi lingua, in qualsiasi forma e con qualsiasi mezzo, senza previa autorizzazione scritta di Nikon.
- Le illustrazioni delle schermate e della fotocamera riportate in questo manuale potrebbero differire dal prodotto effettivo.
- Nikon si riserva il diritto di modificare le specifiche hardware e software riportate nei manuali in qualsiasi momento e senza preavviso.
- Nikon declina ogni responsabilità per eventuali danni derivanti dall'utilizzo del presente prodotto.
- Sebbene le informazioni contenute nei presenti manuali siano per quanto possibile complete e accurate, gli utenti sono invitati a segnalare eventuali errori e omissioni al rivenditore Nikon più vicino (gli indirizzi dei rivenditori sono forniti separatamente).

Conformità con gli avvisi di copyright

In base alla legge sui diritti d'autore, le foto o le registrazioni di opere protette da diritti d'autore effettuate con la fotocamera non possono essere utilizzate senza l'autorizzazione del detentore del copyright. Le eccezioni si applicano all'uso personale, ma si noti che anche l'uso personale potrebbe essere limitato nel caso in cui si tratti di foto o registrazioni di mostre o rappresentazioni dal vivo.

Smaltimento dei dispositivi di memorizzazione dati

La cancellazione di immagini o la formattazione dei dispositivi di memorizzazione dati, come le card di memoria, non comporta l'eliminazione totale dei dati delle immagini. Talvolta i file cancellati possono essere recuperati dai dispositivi di memorizzazione dati smaltiti utilizzando software disponibili in commercio, pertanto vi è il rischio che le immagini personali vengano utilizzate per scopi illeciti. Garantire la privacy di tali dati è responsabilità dell'utente.

Prima di smaltire o cedere a terzi un dispositivo di memorizzazione dati, accertarsi di ripristinare tutte le impostazioni della fotocamera nel menu impostazioni (📖18) → **[Ripristina tutto]**. Dopo il ripristino, cancellare tutti i dati presenti nel dispositivo utilizzando un software per eliminazione dati reperibile in commercio, oppure formattare il dispositivo dal menu impostazioni (📖18) → **[Formatta card]**, quindi riempirlo interamente di immagini prive di informazioni personali (ad esempio, immagini del cielo prive di riferimenti particolari).

Durante la distruzione fisica delle card di memoria, prestare particolare attenzione onde evitare lesioni personali o danni a cose.

Informazioni di sicurezza

Per evitare danni alla proprietà o lesioni a se stessi o ad altri, leggere interamente la sezione "Informazioni di sicurezza" prima di utilizzare il prodotto.

Conservare queste istruzioni di sicurezza dove possano essere lette da chiunque utilizzi il prodotto.



PERICOLO

la mancata osservanza delle precauzioni contrassegnate con questa icona comporta un alto rischio di morte o gravi lesioni.



AVVERTENZA

la mancata osservanza delle precauzioni contrassegnate con questa icona potrebbe provocare morte o gravi lesioni.



ATTENZIONE

la mancata osservanza delle precauzioni contrassegnate con questa icona potrebbe provocare lesioni o danni alla proprietà.



AVVERTENZA

- **Non utilizzare mentre si cammina o si aziona un veicolo.** La mancata osservanza di questa precauzione potrebbe provocare incidenti o altre lesioni.
- **Non smontare né modificare il prodotto. Non toccare le parti interne che diventano esposte come risultato di caduta o altro incidente.** La mancata osservanza di queste precauzioni potrebbe provocare scosse elettriche o altre lesioni.
- **Se si dovessero notare anomalie, per esempio la produzione di fumo, calore o odori insoliti da parte del prodotto, scollegare immediatamente la batteria ricaricabile o la fonte di alimentazione.** Continuare a utilizzarlo potrebbe provocare incendi, ustioni o altre lesioni.
- **Mantenere asciutto. Non maneggiare con le mani bagnate. Non maneggiare la spina con le mani bagnate.** La mancata osservanza di queste precauzioni potrebbe provocare incendi o scosse elettriche.
- **Non lasciare la pelle a contatto per molto tempo con il prodotto mentre è acceso o collegato alla presa di corrente.** La mancata osservanza di questa precauzione potrebbe provocare ustioni a bassa temperatura.
- **Non utilizzare questo prodotto in presenza di polveri o gas infiammabili, quali propano, benzina o aerosol.** La mancata osservanza di questa precauzione potrebbe provocare esplosioni o incendi.
- **Non dirigere il flash verso l'operatore di un veicolo a motore.** La mancata osservanza di questa precauzione potrebbe provocare incidenti.

- **Mantenere il prodotto fuori dalla portata dei bambini.** La mancata osservanza di questa precauzione potrebbe provocare lesioni o malfunzionamenti del prodotto. Inoltre, si noti che i piccoli componenti costituiscono un rischio di soffocamento. Se un bambino ingerisce un componente del prodotto, rivolgersi immediatamente a un medico.
- **Non impigliare, avvolgere o attorcigliare le cinghie a tracolla intorno al collo.** La mancata osservanza di questa precauzione potrebbe provocare incidenti.
- **Non utilizzare batterie ricaricabili, caricatori, adattatori CA o cavi USB non specificamente progettati per l'uso con questo prodotto. Quando si usano batterie ricaricabili, caricatori, adattatori CA e cavi USB progettati per l'uso con questo prodotto non fare ciò che segue:**
 - **Danneggiare, modificare, tirare con forza o piegare i fili o i cavi, porli sotto oggetti pesanti o esporli a calore o fiamme.**
 - **Utilizzare convertitori da viaggio o adattatori progettati per convertire da un voltaggio all'altro o con invertitori da CC a CA.**La mancata osservanza di queste precauzioni potrebbe provocare incendi o scosse elettriche.
- **Non maneggiare la spina durante la carica del prodotto né utilizzare l'adattatore CA durante i temporali.** La mancata osservanza di questa precauzione potrebbe provocare scosse elettriche.
- **Non maneggiare a mani nude in luoghi esposti a temperature estremamente alte o basse.** La mancata osservanza di questa precauzione potrebbe provocare ustioni o congelamento.



ATTENZIONE

- **Non lasciare l'obiettivo puntato verso il sole o altre fonti di luce intensa.** La luce messa a fuoco dall'obiettivo potrebbe provocare incendi o danni ai componenti interni del prodotto. Quando si riprendono soggetti in controluce, tenere il sole ben lontano dall'inquadratura. La luce solare messa a fuoco nella fotocamera quando il sole è vicino all'inquadratura potrebbe provocare incendi.
- **Spegnere questo prodotto quando il suo uso è vietato. Disattivare le funzioni wireless quando l'uso di apparecchi wireless è vietato.** Le emissioni di radiofrequenze prodotte dal prodotto potrebbero interferire con le attrezzature a bordo di un aeroplano oppure in ospedali o altre strutture mediche.
- **Rimuovere la batteria ricaricabile e disconnettere l'adattatore CA se il prodotto non verrà usato per un periodo prolungato.** La mancata osservanza di questa precauzione potrebbe provocare incendi o malfunzionamenti del prodotto.

- **Non toccare le parti in movimento dell'obiettivo o altre parti in movimento.** La mancata osservanza di questa precauzione potrebbe provocare lesioni.
- **Non attivare il flash a contatto con la pelle o con oggetti o in stretta prossimità con questi.** La mancata osservanza di questa precauzione potrebbe provocare ustioni o incendi.
- **Non sollevare il flash incorporato quando si utilizza un'unità flash innestata sulla slitta accessori della fotocamera.** La mancata osservanza di questa precauzione potrebbe provocare incendi o malfunzionamenti del prodotto.
- **Non lasciare il prodotto dove sarà esposto a temperature estremamente alte per un periodo prolungato, per esempio in un'automobile chiusa o sotto la luce diretta del sole.** La mancata osservanza di questa precauzione potrebbe provocare incendi o malfunzionamenti del prodotto.
- **Non trasportare la fotocamera con un treppiedi o un accessorio simile collegato.** La mancata osservanza di questa precauzione potrebbe provocare lesioni o malfunzionamenti del prodotto.



Nota di PERICOLO relativa alle batterie

- **Non maneggiare in modo scorretto le batterie ricaricabili.** La mancata osservanza delle seguenti precauzioni potrebbe provocare perdite, surriscaldamento, rotture o incendi delle batterie ricaricabili:
 - Utilizzare solo batterie ricaricabili approvate per l'uso in questo prodotto.
 - Non esporre le batterie ricaricabili a fiamme o calore eccessivo.
 - Non smontare.
 - Non cortocircuitare i terminali mettendoli a contatto con collane, forcine per capelli o altri oggetti metallici.
 - Non esporre le batterie ricaricabili o i prodotti nei quali sono inserite a forti shock fisici.
 - Non salire sulle batterie ricaricabili, non forarle con chiodi né colpirle con martelli.
- **Caricare esclusivamente come indicato.** La mancata osservanza di questa precauzione potrebbe provocare perdite, surriscaldamento, rotture o incendi delle batterie ricaricabili.
- **Se il liquido della batteria ricaricabile viene a contatto con gli occhi, sciacquare con abbondante acqua pulita e rivolgersi immediatamente a un medico.** Ritardare l'azione potrebbe provocare lesioni oculari.



AVVERTENZA relativa alle batterie

- **Mantenere le batterie ricaricabili fuori dalla portata dei bambini.** Se un bambino dovesse ingerire una batteria ricaricabile, rivolgersi immediatamente a un medico.
- **Mantenere le batterie ricaricabili fuori dalla portata di animali domestici e altri animali.** Le batterie ricaricabili potrebbero perdere, surriscaldarsi, rompersi o prendere fuoco se vengono morse, masticate o danneggiate in altro modo da animali.
- **Non immergere le batterie ricaricabili nell'acqua né esporle alla pioggia.** La mancata osservanza di questa precauzione potrebbe provocare incendi o malfunzionamenti del prodotto. Asciugare il prodotto immediatamente con un asciugamano o simili se dovesse bagnarsi.
- **Interrompere immediatamente l'uso se si dovessero notare cambiamenti nelle batterie ricaricabili, quali scolorimento o deformazione. Interrompere la carica delle batterie ricaricabili se non si caricano nel periodo di tempo specificato.** La mancata osservanza di queste precauzioni potrebbe provocare perdite, surriscaldamento, rottura o autocombustione delle batterie.
- **Quando le batterie ricaricabili non sono più necessarie, isolare i terminali con nastro adesivo.** Surriscaldamento, rottura o incendi potrebbero essere provocati dal contatto di oggetti di metallo con i terminali.
- **Se il liquido della batteria ricaricabile viene a contatto con la pelle o gli abiti di una persona, sciacquare immediatamente l'area interessata con abbondante acqua pulita.** La mancata osservanza di questa precauzione potrebbe provocare irritazione della pelle.

Componenti della fotocamera

Il corpo macchina

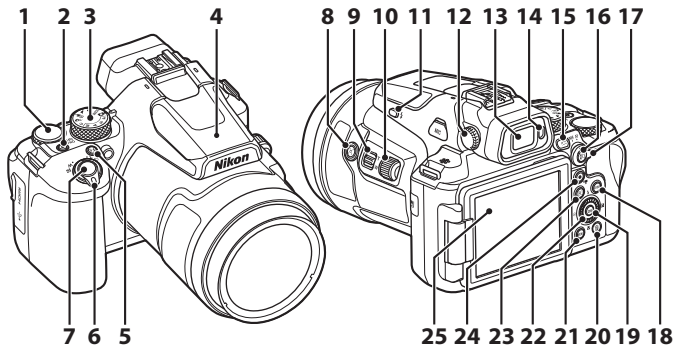

- 1 Ghiera di comando
- 2 Interruttore di alimentazione/spia di accensione (spia di carica)
- 3 Ghiera di selezione modo
- 4 Flash incorporato
- 5 Pulsante **Fn** (funzione)
- 6 Controllo zoom
- 7 Pulsante di scatto
- 8 Pulsante (ripristina posizione zoom)
- 9 Controllo zoom laterale
- 10 Ghiera laterale
- 11 Pulsante (sollevamento flash)
- 12 Comando di regolazione diottrica
- 13 Mirino elettronico

- 14 Sensore di spegnimento monitor
- 15 Pulsante (monitor)
- 16 Pulsante (AE-L/AF-L)
- 17 Selettore del modo di messa a fuoco
- 18 Pulsante **DISP** (visualizza)
- 19 Pulsante (applicazione della selezione)
- 20 Pulsante (cancella)
- 21 Pulsante **MENU** (menu)
- 22 Multi-selettore a rotazione (multi-selettore)*
- 23 Pulsante (riproduzione)
- 24 Pulsante (registrazione filmato)
- 25 Monitor

* La pressione verso l'alto, verso il basso, verso sinistra o verso destra sul multi-selettore viene espressa, rispettivamente, con i simboli ▲, ▼, ◀, ▶.

Per le informazioni su parti che non siano sopra elencate e per informazioni particolareggiate sulla visualizzazione, vedere il "Manuale online" o il "Manuale di riferimento" di questo prodotto.

Come iniziare

Fissaggio della cinghia a tracolla

Agganciare la cinghia a tracolla sui lati destro e sinistro della fotocamera.

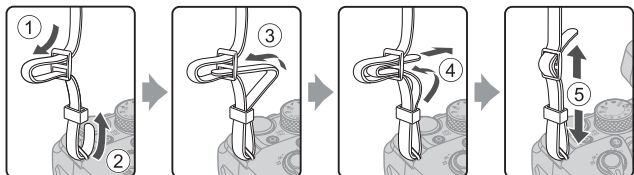

Applicazione/rimozione del tappo dell'obiettivo e del paraluce

- Quando non si scattano fotografie, applicare il tappo sull'obiettivo per proteggerlo.
- Quando è applicato, il paraluce serve a bloccare i raggi di luce che potrebbero incidere negativamente sull'immagine, oltre che a proteggere la fotocamera. Rimuovere il paraluce per le riprese con un flash o nelle condizioni di ripresa in cui è richiesto l'utilizzo dell'illuminatore ausiliario AF.
- Prima di applicare o di rimuovere il paraluce, spegnere la fotocamera. Nell'applicare il paraluce, non avvitarlo con forza eccessiva, ma sufficientemente per evitare che cada.

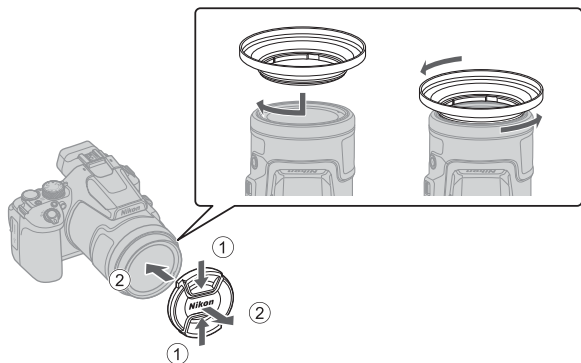

Inserimento della batteria e della card di memoria

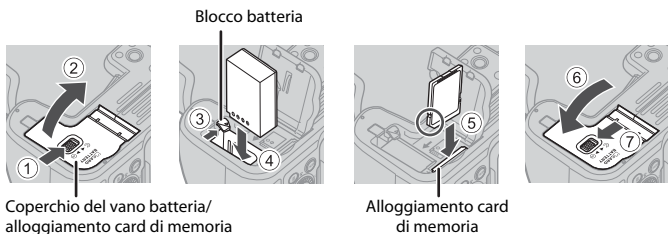

- Con i terminali positivo e negativo della batteria orientati correttamente, spostare il blocco batteria arancione (3) e inserire completamente la batteria (4).
- Spingere la card di memoria all'interno finché non scatta in posizione (5).
- Fare attenzione a non inserire la batteria o la card di memoria capovolta o al contrario, in quanto si potrebbe causare un malfunzionamento.
- Se l'interruttore di protezione scrittura della card di memoria è bloccato, non è possibile procedere alla ripresa, eliminare immagini o formattare la card di memoria.
- Per informazioni sulle card di memoria compatibili, vedere "Card di memoria utilizzabili" (30).

✓ Formattazione di una card di memoria

La prima volta che si inseriscono in questa fotocamera card di memoria utilizzate in altri dispositivi, è necessario formattarle utilizzando questa fotocamera.

- **Si noti che la formattazione determina l'eliminazione definitiva di tutte le immagini e di eventuali altri dati presenti sulla card di memoria.** Assicurarsi di eseguire copie di eventuali immagini che si desidera conservare prima di formattare la card di memoria.
- Inserire la card di memoria nella fotocamera, premere il pulsante **MENU**, quindi selezionare il menu impostazioni (18) → **[Formatta card]**.

Rimozione della batteria o della card di memoria

Spegnere la fotocamera e assicurarsi che la spia di accensione e lo schermo siano spenti, quindi aprire il coperchio del vano batteria/alloggiamento card di memoria.

- Spostare il blocco batteria per espellere la batteria.
- Spingere delicatamente la card di memoria nella fotocamera in modo che venga espulsa parzialmente.
- Fare attenzione quando si maneggiano la fotocamera, la batteria e la card di memoria immediatamente dopo l'uso della fotocamera, in quanto potrebbero essere molto calde.

Ricarica della batteria

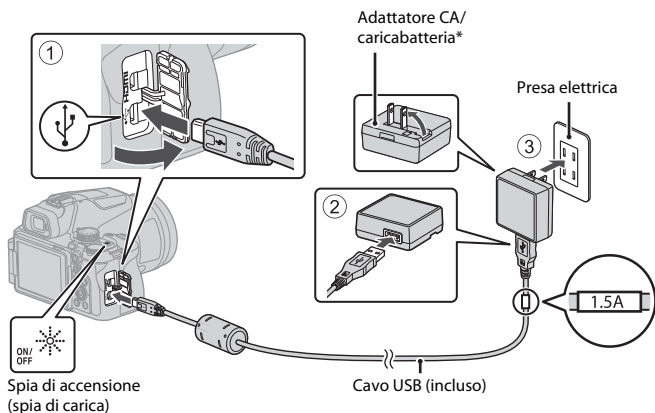

* A seconda del paese o dell'area geografica di acquisto, può essere presente un adattatore spina collegato. La forma dell'adattatore spina varia a seconda del paese o della regione di acquisto.

- Il processo di ricarica inizia quando la fotocamera viene collegata a una presa di corrente con la batteria inserita, come mostrato nelle illustrazioni. La spia di accensione (spia di carica) lampeggia per indicare che la batteria è in fase di ricarica.
 - Quando la ricarica è completa, la spia di accensione (spia di carica) si spegne. Staccare la spina dell'adattatore CA/caricabatteria dalla presa di corrente, quindi scollegare il cavo USB.
- Il tempo di ricarica di una batteria completamente scarica è di circa 3 ore.
- Non è possibile ricaricare la batteria quando la spia di accensione (spia di carica) lampeggia rapidamente per uno dei motivi elencati di seguito:
 - La temperatura ambiente non è adatta al processo di ricarica.
 - Il cavo USB o l'adattatore CA/caricabatteria non è collegato correttamente.
 - La batteria è danneggiata.

✔ Note sul cavo USB

- Non utilizzare un cavo USB diverso da UC-E21. L'uso di un cavo USB diverso da UC-E21 potrebbe causare fenomeni di surriscaldamento, incendi o folgorazioni.
- Controllare la forma e la direzione delle spine e non inclinarle durante l'inserimento o il disinserimento.

✔ Note sul caricamento della batteria

- Non utilizzare in alcun caso un adattatore CA di marca o modello diversi dall'adattatore CA/ caricabatteria EH-73P, né un adattatore USB-CA disponibile in commercio o un caricabatteria per telefono cellulare. La mancata osservanza di questa precauzione può provocare surriscaldamento o danni alla fotocamera.
- Se si accende la fotocamera durante la ricarica della batteria, la ricarica si arresta.

Apertura del monitor

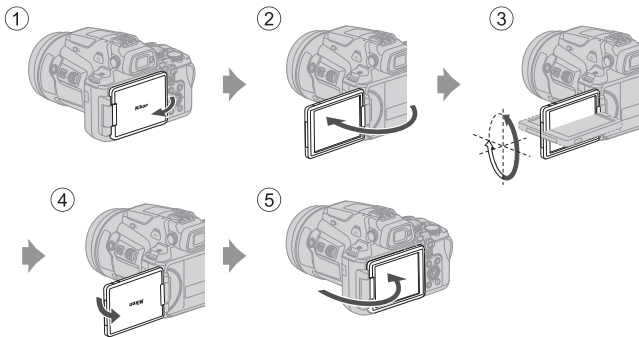

- È possibile regolare la direzione e l'angolazione del monitor. Per la ripresa normale, tenere il monitor chiuso contro il retro della fotocamera, rivolgendolo verso l'esterno (⑤).
- Quando non si sta utilizzando o trasportando la fotocamera, tenere il monitor chiuso contro il corpo macchina con lo schermo rivolto verso l'interno (①).

✔ Note sul monitor

- Quando si utilizza un cavo o sono montati degli accessori sulla fotocamera, potrebbe non essere possibile orientare il monitor in tutte le direzioni previste.
- Quando si regola il monitor, non esercitare una forza eccessiva e muoverlo lentamente entro la gamma di regolazione consentita in modo da non danneggiare i collegamenti.

Impostazione della fotocamera

Quando si accende la fotocamera per la prima volta, appaiono le schermate di regolazione della lingua e dell'orologio della fotocamera.

Per selezionare e regolare le impostazioni, utilizzare il multi-selettore ed il pulsante **OK** (applicazione della selezione).

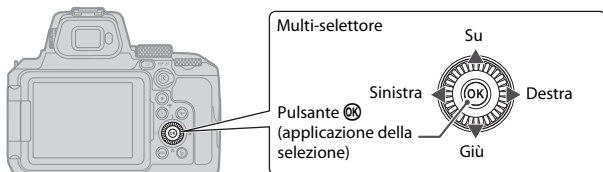

- 1** Premere l'interruttore di alimentazione per accendere la fotocamera.

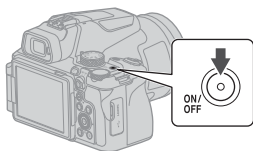

- 2** Premere **▲▼** sul multi-selettore per evidenziare una lingua, quindi premere il pulsante **OK** per selezionarla.

- Le lingue proposte variano in funzione del paese o della regione.

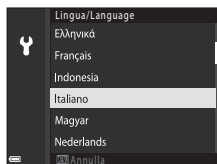

- 3** Selezionare **[Si]**, quindi premere il pulsante **OK**.

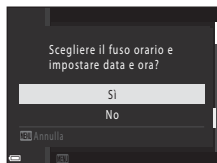

4 Selezionare il proprio fuso orario, quindi premere il pulsante **OK**.

- Per attivare l'ora legale, premere ▲; al di sopra della cartina sarà visualizzato ☀️. Premere ▼ per disattivare l'ora legale.

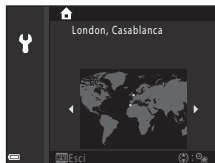

5 Premere ▲▼ per selezionare un formato data, quindi premere il pulsante **OK**.

6 Impostare la data e l'ora.

- Premere ◀▶ per evidenziare le voci e ▲▼ per modificarle.
- Selezionare il campo dei minuti e premere il pulsante **OK** per confermare l'impostazione.

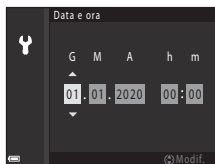

7 Quando richiesto, premere ▲▼ per evidenziare **[Si]**, quindi premere il pulsante **OK**.

- L'impostazione è terminata e sulla fotocamera appare la schermata di ripresa.

Impostazione della lingua

È possibile impostare in qualsiasi momento la lingua dal menu impostazioni **Y** (📖18) → **[Lingua/ Language]**.

Modifica dell'impostazione del fuso orario e della data

Procedere all'impostazione dal menu impostazioni **Y** (📖18) → **[Fuso orario e data]**.

In **[Fuso orario e data]** → **[Fuso orario]**, l'orologio viene spostata di un'ora avanti quando è in vigore l'ora legale e di un'ora indietro quando non è in vigore.

4 Inquadrare il soggetto.

- Muovere il controllo zoom o il controllo zoom laterale per modificare la posizione dell'obiettivo zoom.
- Quando si perde di vista il soggetto con lo zoom in posizione teleobiettivo, premere il pulsante  (ripristina posizione zoom) per allargare temporaneamente l'area visibile e inquadrare più facilmente il soggetto.

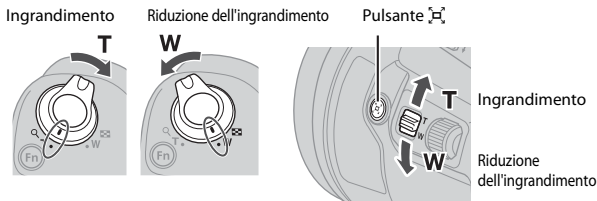

Uso di un treppiedi

- Si consiglia di utilizzare un treppiedi per stabilizzare la fotocamera nelle situazioni seguenti:
 - Durante la ripresa con illuminazione scarsa e con il flash su  (spento)
 - quando lo zoom è in una posizione teleobiettivo
- Quando si utilizza un treppiedi per stabilizzare la fotocamera durante la ripresa, selezionare il menu impostazioni (📖18) → **[Riduzione vibrazioni]** → **[No]** per impedire possibili errori determinati da questa funzione.
- Dopo aver montato la fotocamera su un treppiedi, assicurarsi che la fotocamera non possa cadere durante il movimento dello zoom. Posizionare una gamba del treppiedi verso il soggetto e le altre due verso di sé, alla medesima distanza.

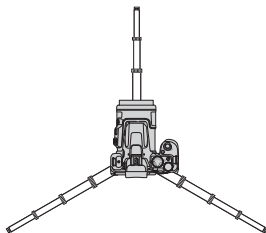

Quando lo zoom è in posizione grandangolo

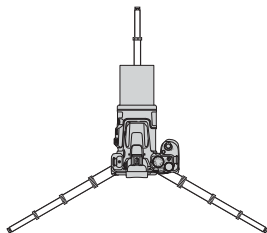

Quando lo zoom è in posizione teleobiettivo

- La fotocamera potrebbe muoversi leggermente durante l'azionamento, anche quando è montata su un treppiedi, il che potrebbe interferire con l'autofocus. Attendere alcuni secondi dopo l'azionamento della fotocamera, quindi premere lentamente il pulsante di scatto.

5 Premere il pulsante di scatto a metà corsa.

- Premere il pulsante di scatto "a metà corsa" significa mantenerlo premuto nel punto in cui si avverte una leggera resistenza.
- Quando il soggetto è a fuoco, l'area di messa a fuoco viene visualizzato in verde.
- Quando si utilizza lo zoom digitale, la fotocamera mette a fuoco la zona al centro dell'inquadratura e l'area di messa a fuoco non viene visualizzata.
- Se l'area o l'indicatore di messa a fuoco lampeggia, la fotocamera non è in grado di eseguire la messa a fuoco. Modificare la composizione e riprovare a premere il pulsante di scatto a metà corsa.

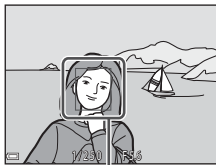
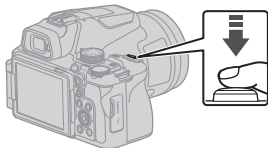

Area di messa a fuoco

6 Senza sollevare il dito, premere il pulsante di scatto fino in fondo.



✓ Note sul salvataggio di immagini o filmati

Durante il salvataggio di immagini o filmati, l'indicatore del numero di esposizioni rimanenti o del tempo di registrazione rimanente lampeggia, oppure viene visualizzato **[Attendere il termine della registrazione.]**. Se un indicatore sta lampeggiando, **non aprire il coperchio del vano batteria/alloggiamento card di memoria e non rimuovere la batteria o la card di memoria**. In caso contrario, si potrebbero causare perdite di dati, danni alla fotocamera o alla card di memoria.

✍ Funzione Autospegnimento

- Se non si esegue alcuna operazione per circa un minuto, lo schermo si spegne, la fotocamera passa al modo standby e la spia di accensione lampeggia. La fotocamera si spegne dopo che sono trascorsi circa tre minuti in modo standby.
- Per riaccendere lo schermo quando la fotocamera si trova nel modo standby, eseguire un'operazione qualsiasi, ad esempio premere l'interruttore di alimentazione o il pulsante di scatto.

Uso del flash incorporato

In situazioni che richiedono l'uso del flash, come in ambienti scuri o quando il soggetto è in controluce, premere il pulsante  (sollevamento flash) per sollevare il flash incorporato.

- Quando non si utilizza il flash incorporato, premerlo delicatamente per abbassarlo, finché non si chiude con uno scatto.

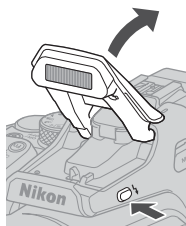

Come inserire il copri slitta accessori BS-1 (venduto separatamente)

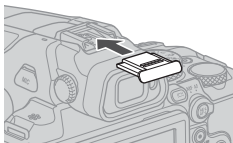

①

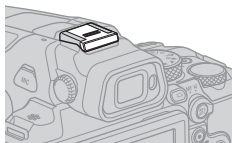

②



Registrazione di filmati

Visualizzare la schermata di ripresa e premere il pulsante  (registrazione filmato) per avviare la registrazione di un filmato. Premere di nuovo il pulsante  per terminare la registrazione.

- Ruotando la ghiera di selezione modo su  (Filmato manuale), è possibile impostare il tempo di posa e il numero f/ per la registrazione di filmati.

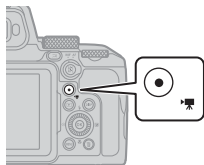

Cambio della visualizzazione tra monitor e mirino

Quando l'immagine sul monitor risulta poco visibile a causa dell'eccessiva luminosità, per esempio in esterni sotto il sole, si consiglia di utilizzare il mirino.

- Quando si avvicina il volto al mirino, il sensore di spegnimento monitor rileva l'occhio e attiva il mirino, dopodiché il monitor viene disattivato (impostazione predefinita).
- È inoltre possibile premere il pulsante  (monitor) per alternare la visualizzazione tra il monitor e il mirino.

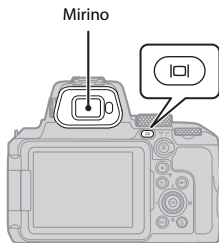

Regolazione diottrica del mirino

Se s'incontrano difficoltà nel visualizzare l'immagine nel mirino, regolare la visualizzazione ruotando il comando di regolazione diottrica mentre si guarda attraverso il mirino.

- Fare attenzione a non procurarsi graffi all'occhio con la punta delle dita o con le unghie.

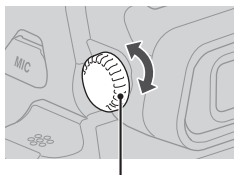

Comando di regolazione diottrica



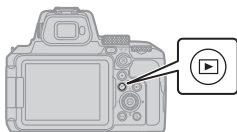

Riproduzione di immagini

1 Premere il pulsante  (riproduzione) per passare al modo di riproduzione a pieno formato.

- Se si tiene premuto il pulsante  quando la fotocamera è spenta, la fotocamera si accende nel modo di riproduzione.



2 Utilizzare il multi-selettore per selezionare un'immagine da visualizzare.

- Tenere premuto    per scorrere rapidamente le immagini.
- Le immagini possono essere selezionate anche ruotando il multi-selettore.
- Premere il pulsante **DISP** (visualizza) per alternare le informazioni visualizzate sullo schermo.
- Per riprodurre un filmato, premere il pulsante .
- Per tornare al modo di ripresa, premere il pulsante  o il pulsante di scatto.
- Muovere il controllo zoom verso **T** (R) nel modo di riproduzione a pieno formato per ingrandire un'immagine.

Visualizza l'immagine precedente

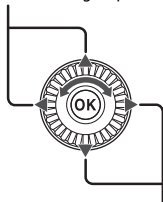

Visualizza l'immagine successiva







- Nel modo di riproduzione a pieno formato, muovere il controllo zoom verso **W** (R) per passare al modo di riproduzione miniature e visualizzare più immagini sullo schermo.

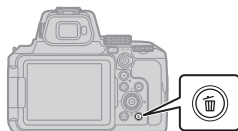

Eliminazione di immagini



- 1** Nel modo di riproduzione, premere il pulsante  (cancella) per eliminare l'immagine visualizzata sullo schermo.



- 2** Utilizzare   sul multi-selettore per selezionare il metodo di eliminazione desiderato, quindi premere il pulsante .



- Se si è selezionata l'opzione **[Immagine corrente]** o **[Tutte le immagini]**, passare allo step 6.
- Per uscire senza eliminare, premere il pulsante MENU.



- 3** Utilizzare   sul multi-selettore o ruotarlo per selezionare l'immagine da eliminare.

- Spostare il controllo zoom verso **T** (R) per passare alla riproduzione a pieno formato, o verso **W** (M) per passare alla riproduzione miniature.



- 4** Utilizzare   per mostrare o nascondere .

- Apporre il simbolo  sotto le immagini da eliminare. Ripetere le operazioni descritte agli step 3 e 4 per selezionare altre immagini.



- 5** Premere il pulsante  per confermare la selezione delle immagini.

6 Quando appare la finestra di dialogo di conferma, selezionare [Si] e premere il pulsante **OK**.

- Le immagini eliminate non possono essere recuperate.
- Il messaggio nella finestra di dialogo di conferma varia in funzione del metodo di eliminazione selezionato.

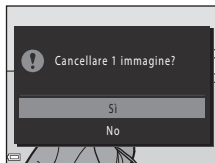

✓ Note sull'eliminazione di immagini salvate simultaneamente in formato RAW e JPEG

Quando si utilizza questa fotocamera per eliminare immagini acquisite utilizzando l'opzione **[RAW + Fine]** o **[RAW + Normal]** nell'impostazione di **[Qualità Immagine]**, vengono eliminate entrambe le immagini, sia quella salvata in formato RAW che quella salvata in formato JPEG. Non è possibile eliminare un solo formato.

✓ Eliminazione di foto scattate in sequenza

- Le foto scattate in sequenza vengono salvate come sequenza; per impostazione predefinita, nel modo di riproduzione viene visualizzata solo la prima immagine della sequenza (l'immagine principale).
- Se si preme il pulsante **🗑** quando è visualizzata l'immagine principale di una sequenza di immagini, vengono eliminate tutte le immagini della sequenza.
- Per eliminare le singole immagini di una sequenza, premere il pulsante **OK** per visualizzarle una alla volta, quindi premere il pulsante **🗑**.



📎 Eliminazione di un'immagine acquisita nel modo di ripresa





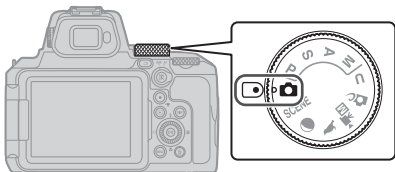

Nel modo di ripresa, premere il pulsante **🗑** per eliminare l'ultima immagine salvata.

Altre funzioni

Selezione del modo di ripresa (ghiera di selezione modo)

Ruotando la ghiera di selezione modo è possibile selezionare il modo di ripresa desiderato allineando il simbolo corrispondente alla tacca sul corpo macchina.



- **Modo  (auto)**
Selezionare questo modo per effettuare riprese generiche in varie condizioni di ripresa.
- **Modi P, S, A e M**
Selezionare questi modi per un maggiore controllo del tempo di posa ed il numero f/.
- **Modo U (User settings)**
La fotocamera consente di salvare le opzioni utilizzate frequentemente nei modi **P, S, A** e **M**. Per effettuare riprese con le impostazioni salvate, ruotare la ghiera di selezione modo su **U**.
- **Modo  (creativo)**
Consente di applicare effetti alle immagini durante le riprese.
- **Modo  (Filmato manuale)**
La fotocamera consente di registrare filmati impostando il modo di esposizione auto priorità diaframmi o manuale.
Non è possibile acquisire immagini fisse.
- **Modi ,  e SCENE**
Selezionare il modo scena in funzione delle condizioni di ripresa, in modo da poter scattare foto con le impostazioni più adatte alla situazione specifica.
 -  (bird-watching): utilizzare questo modo per scattare foto di uccelli in posizione teleobiettivo.
 -  (luna): utilizzare questo modo per scattare foto della luna in posizione teleobiettivo.
 - **SCENE** (scena): premere il pulsante **MENU** e selezionare un modo scena.

Impostazione del modo flash, dell'autoscatto, del modo di messa a fuoco e della compensazione esposizione

Quando viene visualizzata la schermata di ripresa, è possibile premere ▲ (⚡) ► (☒) ▼ (🌸) ◀ (🕒) sul multi-selettore per impostare le funzioni descritte di seguito.

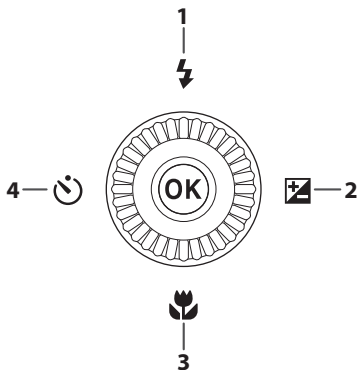



1	Modo flash Il modo flash può essere impostato in base alle condizioni di ripresa.
2	Compensazione esposizione È possibile regolare la luminosità complessiva dell'immagine.
3	Modo di messa a fuoco Quando il selettore del modo di messa a fuoco è impostato su AF (autofocus), è possibile specificare il modo di messa a fuoco in funzione della distanza del soggetto.
4	Autoscatto/Timer sorriso La fotocamera scatta allo scadere del tempo impostato in seguito alla pressione del pulsante di scatto. Se è impostato ☒ [Timer sorriso], la fotocamera scatta automaticamente ogni volta che rileva un volto sorridente.

Le funzioni che possono essere impostate variano a seconda del modo di ripresa.

Operazioni eseguibili tramite i menu

È possibile premere il pulsante **MENU** (menu) per visualizzare la schermata del menu e modificare le impostazioni della fotocamera.

- Il menu visualizzato dipende dallo stato della fotocamera (durante la ripresa o la riproduzione).
- Le opzioni di menu sono classificate per mezzo delle icone che si trovano sul lato sinistro della schermata.

Durante la ripresa	Durante la riproduzione
 <p>Menu di ripresa</p> <ul style="list-style-type: none">• P Menu di ripresa^{1,3}• Menu Modalità Filmato manuale²• Menu filmato³• Menu opzioni di rete• Menu impostazioni	 <p>Menu play</p> <ul style="list-style-type: none">• Menu play• Menu opzioni di rete• Menu impostazioni

¹ I nomi dei menu e le icone variano in funzione del modo di ripresa.

² Visualizzato quando la ghiera di selezione modo viene ruotata su (Filmato manuale).

³ Visualizzato quando la ghiera di selezione modo viene ruotata su un modo diverso da (Filmato manuale).

- 1** Premere il pulsante **MENU** (menu) per visualizzare la schermata del menu.

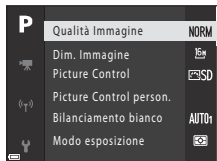

- 2** Premere ◀ sul multi-selettore per spostarsi nell'area di selezione della categoria di menu.



- 3** Per passare ad altre categorie di menu, premere ▲▼ oppure ruotare il multi-selettore.



- 4** Premere il pulsante OK per confermare la categoria di menu.

- Appaiono le opzioni di menu corrispondenti alla categoria di menu selezionata.

- 5** Premere ▲▼ oppure ruotare il multi-selettore per selezionare un'opzione del menu, quindi premere il pulsante OK per confermare la selezione.

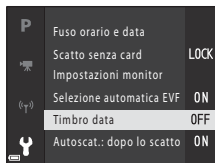

- In funzione del modo di ripresa in uso o dallo stato della fotocamera, alcune opzioni non sono selezionabili.

- 6** Premere ▲▼ oppure ruotare il multi-selettore per selezionare un'impostazione, quindi premere il pulsante OK per confermare la selezione.



- Quando si finisce di usare il menu, premere il pulsante MENU.
- Quando è visualizzato un menu, è possibile tornare al modo di ripresa premendo il pulsante di scatto o il pulsante (●) (registrazione filmato).

Modifica delle impostazioni del modo flash, dell'autoscatto, del modo di messa a fuoco e della compensazione esposizione

Premendo ▲ (modo flash), ◀ (autoscatto), ▼ (modo di messa a fuoco) o ▶ (compensazione esposizione) sul multi-selettore, è possibile configurare le impostazioni dalla schermata di ripresa (17).

Uso del pulsante Fn (funzione)

Premendo il pulsante Fn nel modo **P, S, A, M** o **U**, è possibile configurare rapidamente le opzioni di menu salvate in precedenza (l'impostazione predefinita è **[Sequenza]**). Per impostare un'opzione diversa del menu, selezionare **Fn** **[Pulsante Fn]**, quindi selezionare l'opzione menu desiderata.

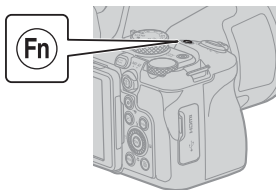

Connessione ad uno smart device

Installazione dell'app SnapBridge

Stabilendo una connessione wireless tra la fotocamera ed uno smart device su cui è installata l'app SnapBridge, è possibile inviare allo smart device immagini e filmati ripresi con la fotocamera. È inoltre possibile utilizzare lo smart device per azionare la fotocamera ed effettuare riprese a distanza.



- Scaricare l'app da Apple App Store® per iOS e da Google Play™ per Android™. **Con questa fotocamera non è possibile utilizzare l'app SnapBridge 360/170".**



- Per maggiori informazioni sulle versioni OS supportate, vedere sullo specifico sito per il download.
- Per i dettagli relativi all'uso dello smart device, consultare la rispettiva documentazione di accompagnamento.

Connessione della fotocamera allo smart device

- Inserire una card di memoria con spazio libero sufficiente nella fotocamera.
- Assicurarsi che sia la batteria della fotocamera che quella dello smart device siano a livelli di carica sufficienti.
- Attivare il Bluetooth e la funzione di dati posizione sullo smart device.

- 1** Premere il pulsante **MENU**, selezionare il [**Menu opzioni di rete**] → [**Conness. smart device**], quindi premere il pulsante **OK**.

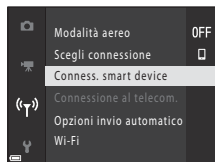
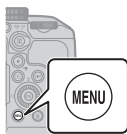

- 2** Quando appare la finestra di dialogo illustrata a destra, avviare l'app SnapBridge.



- Seguire le istruzioni visualizzate sulla fotocamera e nell'app SnapBridge.
- Per maggiori informazioni sull'uso dell'app SnapBridge, vedere la "Guida in linea SnapBridge" (<https://nikonimglib.com/snbr/onlinehelp/it/index.html>).

Se si è verificato un problema

Risoluzione dei problemi

Se la fotocamera non funziona come previsto, vedere quanto riportato di seguito prima di rivolgersi al rivenditore di fiducia o a un centro di assistenza autorizzato Nikon.

- Per risolvere il problema, può bastare spegnere e riaccendere la fotocamera.
- Se non si riesce a trovare una voce pertinente, vedere anche "Se si è verificato un problema" nel "Manuale online" o nel "Manuale di riferimento" dettagliato (📖) o sul sito Web di Nikon della propria regione.

Problema	Causa/soluzione	📖
La fotocamera è accesa ma non risponde.	<ul style="list-style-type: none">• Attendere la fine della registrazione.• Se il problema persiste, spegnere la fotocamera. Se la fotocamera non si spegne, rimuovere e reinserire la batteria o le batterie oppure, se si sta utilizzando un adattatore CA, scollegare e ricollegare l'adattatore CA. Si noti che, sebbene i dati attualmente in corso di registrazione verranno persi, i dati già registrati non verranno influenzati dalla rimozione o disconnessione della fonte di alimentazione.	–
Non è possibile accendere la fotocamera.	La batteria è scarica.	3, 4, 27
La fotocamera si spegne senza preavviso.	<ul style="list-style-type: none">• La fotocamera si spegne automaticamente per risparmiare energia (funzione di autospegnimento).• La fotocamera e la batteria potrebbero non funzionare correttamente a basse temperature.• L'interno della fotocamera si è surriscaldato. Lasciare spenta la fotocamera finché l'interno non si sarà raffreddato e provare a riaccenderla.	10 27 –
Sul monitor o nel mirino non viene visualizzato nulla.	<ul style="list-style-type: none">• La fotocamera si spegne automaticamente per risparmiare energia (funzione di autospegnimento).• Il monitor e il mirino non possono essere attivati contemporaneamente. Per passare dal monitor al mirino e viceversa potrebbero essere necessari alcuni istanti.• La fotocamera è collegata a un televisore o a un computer.• Lo schermo può spegnersi durante gli intervalli di ripresa o quando si acquisiscono immagini con tempi di posa lunghi.	10 – – –
La fotocamera si surriscalda.	La fotocamera potrebbe surriscaldarsi quando viene utilizzata a lungo per la registrazione di filmati o quando viene utilizzata in un ambiente caldo; non si tratta di un malfunzionamento.	–

Note tecniche

Avvisi

Avvisi per gli utenti europei

ATTENZIONE: RISCHIO DI ESPLOSIONE SE LA BATTERIA/BATTERIA RICARICABILE VIENE SOSTITUITA CON UNA BATTERIA/BATTERIA RICARICABILE DI TIPO NON CORRETTO.

Questo simbolo indica che gli apparecchi elettrici ed elettronici devono essere smaltiti negli appositi contenitori di rifiuti.

Le seguenti istruzioni sono rivolte esclusivamente agli utenti di paesi europei:

- Il presente prodotto deve essere smaltito nell'apposito contenitore di rifiuti. Non smaltire insieme ai rifiuti domestici.
- La raccolta differenziata e il riciclaggio aiutano a preservare le risorse naturali e a prevenire le conseguenze negative per la salute umana e per l'ambiente che potrebbero essere provocate da uno smaltimento scorretto.
- Per ulteriori informazioni, vi preghiamo di contattare il rivenditore o le autorità locali responsabili dello smaltimento dei rifiuti.



SMALTIRE LE BATTERIE/BATTERIE RICARICABILI SECONDO LE ISTRUZIONI.

Questo simbolo sulla batteria/batteria ricaricabile indica che la batteria/batteria ricaricabile deve essere smaltita negli appositi contenitori di rifiuti.

Le seguenti istruzioni sono rivolte esclusivamente agli utenti di paesi europei:

- Tutte le batterie/batterie ricaricabili, dotate di questo simbolo o meno, devono essere smaltite nell'apposito contenitore di rifiuti. Non smaltire insieme ai rifiuti domestici.
- Per ulteriori informazioni, vi preghiamo di contattare il rivenditore o le autorità locali responsabili dello smaltimento dei rifiuti.



Note sulle funzioni di comunicazione wireless

Restrizioni in merito all'utilizzo dei dispositivi wireless

Il ricetrasmittitore wireless contenuto in questo prodotto è conforme alle normative che regolano l'utilizzo dei dispositivi wireless in vigore nel Paese di acquisto e non è destinato a essere impiegato in altri Paesi (i prodotti acquistati nell'UE o EFTA possono essere utilizzati in tutti i Paesi dell'UE ed EFTA). Nikon non si assume alcuna responsabilità in merito all'utilizzo in altri Paesi. Qualora non si sia certi del Paese di acquisto iniziale del prodotto, rivolgersi al centro servizi Nikon o a un centro di assistenza autorizzato Nikon. Questa restrizione riguarda esclusivamente l'utilizzo della funzione wireless e non si applica ad altre funzionalità del prodotto.

Protezione

Sebbene uno dei vantaggi offerti da questo prodotto sia proprio il fatto di permettere ad altri utenti di connettersi liberamente tramite Wi-Fi per scambiarsi i dati entro il campo disponibile, se non si attiva la funzione di protezione potrebbero verificarsi i seguenti problemi:

- Furto di dati: le trasmissioni wireless potrebbero essere intercettate da malintenzionati, che potrebbero impossessarsi degli ID utente, delle password e altri dati personali.
- Accessi non autorizzati: utenti non autorizzati potrebbero accedere alla rete e modificare i dati o svolgere altre attività illecite. Si noti che, a causa delle caratteristiche intrinseche delle reti wireless, i criminali informatici potrebbero riuscire ad accedere anche con la protezione attiva adottando tecniche informatiche sofisticate. Nikon declina ogni responsabilità in caso di fughe di dati e informazioni durante il trasferimento di dati.
- Non accedere alle reti il cui uso non è consentito, anche se sono visualizzate sullo smartphone o sul tablet. Tale azione potrebbe essere considerata come un accesso non autorizzato. Accedere solo alle reti che si è autorizzati a utilizzare.

Gestione dei dati personali ed esclusione di responsabilità

- I dati personali dell'utente, salvati e configurati nel prodotto, ivi comprese le impostazioni di connessione LAN wireless e altre informazioni personali, potrebbero subire alterazioni o andare persi a causa di errori, elettricità statica, incidenti, malfunzionamenti, riparazioni o altri interventi. Conservare sempre una copia separata delle informazioni importanti. Nikon declina ogni responsabilità in caso di danni diretti o indiretti o perdite di profitto derivanti da alterazioni o perdite di contenuti non imputabili a Nikon.
- Prima di smaltire o cedere a terzi il prodotto, selezionare il menu impostazioni (📖18) → **[Ripristina tutto]** per eliminare tutte le informazioni personali salvate e configurate con il prodotto, incluse le impostazioni di connessione LAN wireless e altri dati personali.
- Nikon declina ogni responsabilità in caso di danni derivanti dall'utilizzo non autorizzato del prodotto da parte di terzi in seguito a furto o smarrimento.

Precauzioni per l'esportazione o il trasporto all'estero del prodotto

Questo prodotto è soggetto al controllo della normativa statunitense sull'esportazione EAR (United States Export Administration Regulation). L'autorizzazione del governo degli Stati Uniti non è necessaria per l'esportazione in paesi diversi da quelli riportati di seguito, i quali al momento della redazione sono soggetti a embargo o a controlli speciali: Cuba, Iran, Corea del Nord, Sudan e Siria (elenco soggetto a modifiche).

Avviso per gli utenti europei

Dichiarazione di conformità (Europa)

Con la presente, Nikon Corporation dichiara che il tipo di apparecchiatura radio della COOLPIX P950 è conforme alla Direttiva 2014/53/UE.

Il testo integrale della dichiarazione di conformità UE è disponibile al seguente indirizzo internet: https://imaging.nikon.com/support/pdf/DoC_N1834.pdf.

- Massima potenza di uscita:
 - Wi-Fi: 9,2 dBm (EIRP)
 - Bluetooth: 7,2 dBm (EIRP)
 - Bluetooth Low Energy: 7,2 dBm (EIRP)
- Frequenza operativa:
 - Wi-Fi: 2412–2462 MHz (1–11 canali)
 - Bluetooth: 2402–2480 MHz
 - Bluetooth Low Energy: 2402–2480 MHz

Cura del prodotto

Osservare le seguenti precauzioni e le avvertenze riportate in "Informazioni di sicurezza" (📖vii–x) relative all'uso e alla conservazione del dispositivo.

La fotocamera

Non sottoporre la fotocamera a urti violenti

Il prodotto potrebbe non funzionare correttamente qualora venga sottoposto a urti violenti o vibrazioni. Inoltre, non toccare l'obiettivo e non esercitare forza su di esso.

Mantenere asciutto

L'immersione in acqua e l'esposizione a elevati livelli di umidità sono dannosi per il prodotto.

Non smontare

Non smontare mai la fotocamera, in quanto essa si compone di numerosi circuiti ad alta precisione.

Evitare gli sbalzi di temperatura

Sbalzi di temperatura improvvisi, ad esempio quando si entra o esce da un ambiente riscaldato durante una giornata fredda, possono causare la formazione di condensa all'interno della fotocamera. Per prevenire la formazione di condensa, inserire il prodotto in una custodia da trasporto o busta di plastica prima di sottoporlo a sbalzi di temperatura improvvisi.

Tenere lontano da campi magnetici intensi

Non utilizzare né conservare la fotocamera in prossimità di apparecchiature che generano forti radiazioni elettromagnetiche o campi magnetici. In caso contrario, si potrebbe causare una perdita di dati o un malfunzionamento della fotocamera.

Non puntare l'obiettivo verso il sole

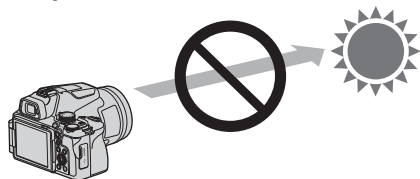

Evitare di puntare l'obiettivo verso il sole o altre fonti di luce intensa durante la ripresa o quando si lascia la fotocamera incustodita senza il tappo dell'obiettivo. L'obiettivo, infatti, può concentrare i raggi provenienti da fonti luminose come il sole, causando deformazioni o scolorimento delle parti interne dell'obiettivo medesimo, oppure problemi di "burn-in" (persistenza di immagine) sul sensore di immagine. La fotocamera può venire danneggiata anche puntando l'obiettivo verso il sole per alcuni secondi, soprattutto se l'obiettivo è in posizione teleobiettivo.

Se le parti interne dell'obiettivo si deformano, la fotocamera potrebbe non essere più in grado di eseguire il controllo dell'esposizione.

In caso di scolorimento o di fenomeni di burn-in sul sensore di immagine, le immagini potrebbero risultare irregolari.

Pertanto si raccomanda di chiudere sempre l'obiettivo con il tappo quando non si utilizza la fotocamera.

Laser e altre fonti di luce intensa

Non dirigere i laser o altre fonti di luce estremamente intense direttamente verso l'obiettivo, in quanto ciò potrebbe danneggiare il sensore di immagine della fotocamera.

Spegnere la fotocamera prima di rimuovere o scollegare la fonte di alimentazione o la card di memoria

Non rimuovere la batteria mentre il prodotto è in funzione oppure quando sta registrando o eliminando delle immagini. Nelle suddette circostanze, l'interruzione improvvisa dell'alimentazione potrebbe provocare la perdita di dati oppure danneggiare la card di memoria o i circuiti interni.

Note sul monitor

- I monitor (inclusi i mirini elettronici) sono realizzati con una precisione estremamente elevata; il numero di pixel effettivi è pari ad almeno il 99,99% e il numero di pixel mancanti o difettosi è inferiore allo 0,01%. Pertanto, sebbene alcuni pixel dei display possano risultare sempre accesi (bianchi, rossi, blu o verdi) o sempre spenti (neri), ciò non indica un malfunzionamento e non ha alcun effetto sulle immagini registrate con il dispositivo.
- In presenza di una forte luce, potrebbe risultare difficile visualizzare le immagini sul monitor.
- Non esercitare pressione sul monitor, poiché ciò potrebbe causare danni o malfunzionamenti. In caso di rottura del monitor, prestare la massima attenzione onde evitare di ferirsi con i frammenti di vetro e impedire che i cristalli liquidi entrino in contatto con la pelle, gli occhi e la bocca.

La batteria

Precauzioni per l'uso

- Tenere presente che la batteria potrebbe surriscaldarsi dopo l'uso.
- Non utilizzare la batteria a temperature ambiente inferiori a 0°C o superiori a 40°C, perché potrebbero verificarsi danni o anomalie di funzionamento.
- Se si notano anomalie quali calore eccessivo, fumo o un odore insolito proveniente dalla batteria, interrompere immediatamente l'uso e rivolgersi al rivenditore di fiducia o al centro di assistenza autorizzato Nikon.
- Dopo aver rimosso la batteria dalla fotocamera o dal caricabatteria opzionale, riporre la batteria in una busta di plastica o simili per isolarla.

Ricarica della batteria

Verificare il livello della batteria ricaricabile prima di utilizzare la fotocamera e, se necessario, sostituirla o ricaricarla.

- Prima dell'uso, caricare la batteria in locali chiusi, a temperature ambiente comprese tra 5°C e 35°C.
- Un'alta temperatura della batteria può impedire che la batteria si carichi correttamente o completamente e può ridurre le prestazioni della batteria. Tenere presente che la batteria potrebbe riscaldarsi dopo l'uso, pertanto aspettare che la batteria si raffreddi prima di ricaricarla. Se si cerca di ricaricare la batteria inserita in questa fotocamera utilizzando l'adattatore CA/ caricabatteria o un computer, a temperature inferiori a 0°C o superiori a 50°C, la batteria non viene ricaricata.
- Se la batteria è completamente carica, non caricarla ulteriormente poiché ciò potrebbe determinare una riduzione delle prestazioni.
- La temperatura della batteria può aumentare durante la carica. Tuttavia, ciò non costituisce un malfunzionamento.

Batterie di riserva

Per le riprese in occasioni importanti, se possibile tenere sempre a portata di mano batterie di riserva completamente cariche.

Uso della batteria alle basse temperature

Nelle giornate fredde, la capacità delle batterie potrebbe diminuire. Se si utilizza una batteria scarica a basse temperature, la fotocamera potrebbe non accendersi. Conservare le batterie di riserva in un luogo caldo e utilizzarle quando necessario. Una volta riscaldate, le batterie fredde possono recuperare la carica perduta.

Terminali della batteria

Se i terminali della batteria sono sporchi, la fotocamera potrebbe non funzionare. Se i terminali della batteria dovessero sporcarsi, pulirli con un panno pulito e asciutto prima dell'uso.

Ricarica di una batteria scarica

Accendendo e spegnendo la fotocamera in cui è inserita una batteria scarica si può ridurre la vita utile della batteria. Caricare la batteria scarica prima dell'uso.

Conservazione della batteria

- Estrarre sempre la batteria dalla fotocamera o dal caricabatteria opzionale quando non la si utilizza. Se si lascia la batteria ricaricabile inserita, vengono consumati piccoli quantitativi di energia anche a fotocamera spenta. In questo modo, la batteria potrebbe scaricarsi eccessivamente, fino a diventare inutilizzabile.
- Si raccomanda di ricaricare entro sei mesi una batteria esaurita. Quando si conserva la batteria per lunghi periodi, ricaricarla almeno una volta ogni sei mesi e, prima di rimetterla da parte, utilizzare la fotocamera finché l'indicatore di livello batteria giunge a .
- Riporre la batteria in un sacchetto di plastica o simili per proteggerla, quindi riporla in un luogo fresco. La batteria ricaricabile deve essere conservata in un luogo asciutto, a una temperatura ambiente compresa tra 15°C e 25°C. Non conservare la batteria in luoghi molto caldi o molto freddi.

Durata della batteria

Se si verifica una notevole riduzione della durata di carica della batteria a temperatura ambiente, significa che è giunto il momento di sostituirla. Acquistare una nuova batteria.

Riciclo delle batterie usate

Riciclare le batterie ricaricabili in base alle normative locali, assicurandosi di isolare prima i terminali con nastro adesivo.

Adattatore CA/caricabatteria

- L'adattatore CA/caricabatteria EH-73P può essere impiegato solo con dispositivi compatibili. Non utilizzarlo con un dispositivo di marca o modello diverso.
- Non utilizzare un cavo USB diverso da UC-E21. L'uso di un cavo USB diverso da UC-E21 potrebbe causare fenomeni di surriscaldamento, incendi o folgorazioni.
- Non utilizzare in alcun caso un adattatore CA di marca o modello diversi dall'adattatore CA/caricabatteria EH-73P, né un adattatore USB-CA disponibile in commercio o un caricabatteria per telefono cellulare. La mancata osservanza di questa precauzione può provocare surriscaldamento o danni alla fotocamera.
- L'adattatore EH-73P è compatibile con prese elettriche da 100–240 V CA, 50/60 Hz. Per l'uso in altri Paesi, impiegare un adattatore spina idoneo (reperibile in commercio). Per ulteriori informazioni sugli adattatori, rivolgersi all'agenzia di viaggi.
- I simboli su questo prodotto rappresentano quanto segue:
 - ~ CA, --- CC,  Apparecchio di classe II (la struttura del prodotto è a doppio isolamento.)

Pulizia e conservazione

Pulizia

Non utilizzare alcol, solventi o altre sostanze chimiche volatili.

Obiettivo/ mirino	Non toccare con le dita le parti di vetro. Togliere la polvere o particelle estranee con una pompetta (strumento specifico per obiettivi con una parte in gomma che, pompando, soffia aria da un'estremità). Per eliminare impronte digitali o altre macchie che non è possibile rimuovere con la pompetta, pulire l'obiettivo utilizzando un panno morbido, con movimenti a spirale dal centro verso i bordi. Se anche dopo questa operazione l'obiettivo non risulta pulito, ripeterla dopo aver inumidito leggermente il panno con un detergente apposito reperibile in commercio.
Monitor	Togliere la polvere e le particelle estranee con una pompetta. Per rimuovere impronte digitali o altre macchie, utilizzare un panno morbido e asciutto facendo attenzione a non esercitare pressioni.
Corpo macchina	Togliere la polvere, la sporcizia o la sabbia con una pompetta, quindi pulire delicatamente con un panno asciutto e morbido. Dopo avere utilizzato la fotocamera sulla spiaggia o in altri ambienti sabbiosi o polverosi, eliminare ogni residuo di sabbia, polvere o sale con un panno morbido leggermente inumidito con acqua dolce, quindi asciugarla con cura. La presenza di corpi estranei all'interno della fotocamera potrebbe causare danni non coperti dalla garanzia.

Conservazione

Rimuovere la batteria se si prevede di non utilizzare la fotocamera per un lungo periodo. Per prevenire la formazione di condensa e muffe, estrarre la fotocamera dal luogo in cui viene conservata almeno una volta al mese.

Prima di riporre nuovamente la fotocamera, accenderla e premere più volte il pulsante di scatto. Non riporre la fotocamera nelle ubicazioni seguenti:

- Luoghi con scarsa ventilazione o esposti a un livello di umidità superiore al 60%
- Luoghi esposti a temperature superiori a 50°C o inferiori a -10°C
- Luoghi vicini ad apparecchiature che possono produrre forti campi magnetici, quali televisori e radio

Per conservare la batteria, adottare le precauzioni riportate al paragrafo "La batteria" (📖27), sottoparagrafo "Cura del prodotto" (📖25).

Card di memoria utilizzabili

La fotocamera supporta card di memoria SD, SDHC e SDXC.

- La fotocamera supporta la tecnologia UHS-I.
- Per la registrazione di filmati si consiglia di utilizzare card di memoria SD con classe di velocità 6 (Video Speed Class V6) o superiore. Con le **[Opzioni filmato]** impostate su **[2160/30p]** (4K UHD) o **[2160/25p]** (4K UHD), si raccomanda l'uso di card di memoria con classe di velocità UHS 3 (Video Speed Class V30) o superiore. Se si utilizza una card di memoria con una classe di velocità inferiore, la registrazione del filmato potrebbe interrompersi inaspettatamente.
- Se si utilizza un lettore di card, accertarsi che sia compatibile con la card di memoria.
- Per informazioni sulle caratteristiche, il funzionamento e le limitazioni d'uso, rivolgersi al fabbricante.

Informazioni sui marchi

- Windows è un marchio registrato o un marchio commerciale di Microsoft Corporation negli Stati Uniti e/o in altri Paesi.
- Il marchio denominativo e i loghi *Bluetooth*® sono marchi di fabbrica registrati di proprietà di Bluetooth SIG, Inc. e qualsiasi utilizzo di questi marchi da parte di Nikon Corporation avviene sotto licenza.
- Apple®, App Store®, i loghi Apple, Mac, OS X, macOS, iPhone®, iPad®, iPod touch® e iBooks sono marchi commerciali o marchi registrati di Apple Inc. negli Stati Uniti e in altri paesi.
- Android, Google Play e il logo Google Play sono marchi di Google LLC. Il robot Android è riprodotto o modificato dal lavoro creato e condiviso da Google e utilizzato secondo i termini descritti nella licenza di attribuzione Creative Commons 3.0.
- iOS è un marchio commerciale o marchio registrato di Cisco Systems, Inc. negli Stati Uniti e/o in altri Paesi ed è utilizzato su licenza.
- Adobe, il logo Adobe, Acrobat e Reader sono marchi commerciali o marchi registrati di Adobe Systems Incorporated negli Stati Uniti e/o in altri paesi.
- I loghi SDXC, SDHC e SD sono marchi di SD-3C, LLC.



- HDMI, il logo HDMI e High-Definition Multimedia Interface sono marchi commerciali o marchi registrati di HDMI Licensing, LLC.

HDMI

- Wi-Fi ed il logo Wi-Fi sono marchi commerciali o marchi registrati della Wi-Fi Alliance.
- Tutti gli altri nomi commerciali citati in questo manuale o in eventuale altra documentazione fornita con il prodotto Nikon acquistato, sono marchi commerciali o marchi registrati dei rispettivi proprietari.

Use of the Made for Apple badge means that an accessory has been designed to connect specifically to the Apple products identified in the badge, and has been certified by the developer to meet Apple performance standards. Apple is not responsible for the operation of this device or its compliance with safety and regulatory standards. Please note that the use of this accessory with an Apple product may affect wireless performance.

AVC Patent Portfolio License

Questo prodotto viene concesso in licenza ai sensi della AVC Patent Portfolio License per uso personale e non commerciale da parte del cliente per i seguenti usi: (i) codifica video conforme allo standard AVC ("video AVC") e/o (ii) decodifica di video AVC codificati da un cliente nell'ambito di attività personali e non commerciali e/o decodifica di video forniti da un provider di video provvisto di licenza per la fornitura di video AVC. Non viene concessa nessun'altra licenza per qualsiasi altro utilizzo, né esplicita né implicita. Per ulteriori informazioni, rivolgersi a MPEG LA, L.L.C.

Vedere <https://www.mpegla.com>.

Licenza FreeType (FreeType2)

Alcune parti di questo software sono coperte da copyright © 2012 di The FreeType Project (<https://www.freetype.org>). Tutti i diritti riservati.

Licenza MIT (HarfBuzz)

Alcune parti di questo software sono coperte da copyright © 2020 di The HarfBuzz Project (<https://www.freedesktop.org/wiki/Software/HarfBuzz>). Tutti i diritti riservati.

Termini di garanzia - Nikon European Service Warranty

Gentile Cliente Nikon,

Grazie per aver acquistato un prodotto Nikon. Se il prodotto Nikon acquistato richiedesse un intervento in garanzia, contatti il rivenditore o un membro della rete di assistenza autorizzata nell'area di vendita di Nikon Europe B.V. (per es. Europa/Russia/altri). Vedere i dettagli all'indirizzo:

<https://www.europe-nikon.com/support>

Per evitare ulteriori inconvenienti, consigliamo di leggere attentamente il manuale dell'utente prima di contattare il rivenditore o la rete di assistenza autorizzata.

Le apparecchiature Nikon sono garantite contro eventuali difetti di fabbricazione per un anno, a decorrere dalla data in cui è stato effettuato l'acquisto. Se durante il periodo di garanzia il prodotto risultasse difettoso a causa dei materiali utilizzati o per difetti di fabbricazione, la rete di assistenza autorizzata nell'area di vendita di Nikon Europe B.V. riparerà il prodotto, senza alcuna spesa per manodopera e ricambi, conformemente alle condizioni indicate di seguito. Nikon si riserva il diritto (a propria discrezione) di sostituire o riparare il prodotto.

- 1.** La presente garanzia è valida solo su presentazione della scheda di garanzia debitamente compilata, e della fattura fiscale o ricevuta di acquisto indicanti la data in cui è stato effettuato l'acquisto, il tipo di prodotto e il nome del rivenditore; il tutto va presentato assieme al prodotto stesso. La Nikon si riserva il diritto di rifiutare il servizio di manutenzione gratuita per i prodotti ancora coperti da garanzia, se detti documenti non vengono presentati, o se le informazioni in essi contenute sono incomplete o illeggibili.
- 2.** La presente garanzia non copre i seguenti casi:
 - manutenzione necessaria, riparazioni o sostituzioni di componenti dovuti al normale deterioramento nel tempo.
 - modifiche per l'adattamento del prodotto ad uno scopo diverso da quello originario, come indicato nei manuali per l'utente, senza il consenso scritto della Nikon.
 - costi relativi ai trasporti e a tutti i rischi di trasporto riguardanti direttamente o indirettamente la garanzia del prodotto.

- qualsiasi danno risultante da modifiche di vario tipo apportate al prodotto, senza il consenso scritto della Nikon, allo scopo di adattare il prodotto agli standard tecnici locali o nazionali in vigore in paesi diversi da quelli per cui il prodotto è stato originariamente costruito o destinato.
- 3.** La presente garanzia non è applicabile nei seguenti casi:
- danni causati da un uso improprio del prodotto, comprendente (ma non limitato a) l'uso del prodotto per scopi diversi da quelli previsti dalla Nikon, negligenza rispetto alle regole d'uso e manutenzione contenute nel manuale di istruzioni, e trasgressione degli standard di sicurezza in vigore nel paese in cui questo prodotto viene installato e utilizzato.
 - danni causati da incidenti comprendenti (ma non limitati a) la presenza di fulmini, acqua, incendi, cattivo uso o negligenza.
 - alterazione, cancellazione, rimozione del modello o del numero di serie del prodotto, o impossibilità di leggerli per intero.
 - danni risultanti da riparazioni o modifiche effettuate da individui, organizzazioni o società non autorizzati.
 - presenza di difetti nei sistemi in cui questo prodotto viene integrato o con i quali viene utilizzato.
- 4.** Questa garanzia di manutenzione tecnica non influisce sui diritti del consumatore previsti dalla legge nazionale in vigore, né sui diritti del consumatore nei confronti del rivenditore e del suo contratto di vendita/acquisto col rivenditore.
- Avviso:** È possibile consultare on line l'elenco dei centri di assistenza Nikon all'indirizzo (<https://www.europe-nikon.com/service/>).

È severamente vietata la riproduzione parziale o totale di questo manuale (tranne la breve citazione negli articoli o nelle rassegne critiche) senza autorizzazione scritta da NIKON CORPORATION.

NIKON CORPORATION

© 2020 Nikon Corporation



CT2E02(1H)
6MQ0531H-02