

# Nikon

APARAT FOTO DIGITAL

# Z fc

## Manualul utilizatorului

Ro

- Citiți cu atenție acest document înainte de a utiliza aparatul foto.
- Pentru a vă asigura că folosiți aparatul foto în mod corespunzător, aveți grijă să citiți capitolul „Pentru siguranța dumneavoastră” (de la pagina 11).
- După ce ați citit acest document, păstrați-l într-un loc ușor accesibil pentru a-l putea consulta pe viitor.



Scanați pentru instrucțiuni de utilizare detaliate.

nikon centru de descărcare Z fc



# ***Manualul utilizatorului pentru Z fc și Ghid de referință***

Pe lângă *Manualul utilizatorului*, este disponibil și un *Ghid de referință* pentru aparatul dvs. foto.

## **Manualul utilizatorului (acest document)**

*Manualul utilizatorului* descrie funcționarea de bază a aparatului foto.



## **Caracteristicile și funcționarea Ghid de referință**

Aparatului foto sunt detaliate într-un *Ghid de referință* o completare a *Manualul utilizatorului*. *Ghid de referință* poate fi vizualizat pe computer, smartphone-uri și tablete.



nikon centru de descărcare Z fc



**Z fc Model Name: N2016**

---

### ✔ **Obiective din kit**

Pentru informații cu privire la obiectivele furnizate ca parte a kitului, consultați documentele despre obiectiv ce pot fi descărcate din Centrul de descărcare Nikon.

### ✔ **Centrul de descărcare Nikon**

Accesați Centrul de descărcare Nikon pentru a descărca actualizări firmware, NX Studio și alte software-uri Nikon, precum și documentația pentru alte produse Nikon, inclusiv aparate foto, obiective NIKKOR și unități bliț.

<https://downloadcenter.nikonimglib.com/>



### ✔ **Software Nikon original**

Software-ul Nikon NX Studio este disponibil în Centrul de descărcare Nikon. Pentru mai multe informații, consultați „*Ghid de referință*”.

---

# Când nu mai aveți răbdare până la prima fotografie

## ■ Pregătirea

### 1 Introduceți acumulatorul și cardul de memorie (☐27).

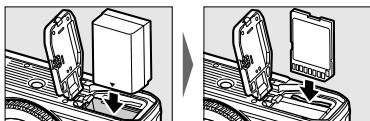

Pentru informații privind încărcarea acumulatorului, consultați „Încărcarea acumulatorului” (☐25).

### 2 Atașați un obiectiv (☐30).

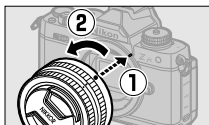

- Aliniați indicatorul de pe corpul aparatului foto cu indicatorul de pe obiectiv (①) și rotiți obiectivul în direcția indicată (②).
- Puteți adăuga o curea la aparatul foto. Pentru mai multe informații, consultați „Atașarea curelei” (☐24).

### 3 Porniți aparatul foto și apoi selectați limba și setați ceasul (☐33).

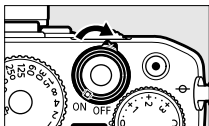

## ■ Realizați (📖36) și vizualizați (📖44) imagini

- 1 Rotiți selectorul de moduri la AUTO (📷).

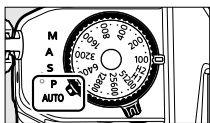

- 2 Pentru a focaliza, apăsați butonul de declanșare la jumătate (adică apăsați ușor butonul de declanșare și opriți-vă când acesta este apăsat până la jumătate).

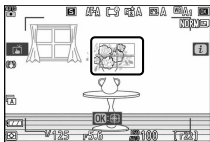

- 3 Fără a ridica degetul de pe butonul de declanșare, apăsați până la capăt pentru a fotografia.



- 4 Vizualizați fotografia.

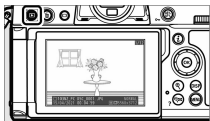

## Conținutul cutiei

Verificați ca toate articolele enumerate aici să fie livrate cu aparatul foto.

Aparat foto



BF-N1 capac corp



DK-32 vizor din cauciuc (este livrat atașat la aparatul foto)



EN-EL25 acumulator Li-ion

MH-32 încărcător acumulator (livrat împreună cu un adaptor pentru priză în țările sau în regiunile unde este necesar; forma diferă în funcție de țara de comercializare)

Curea (☞24)

Garanție (tipărită pe coperta spate a acestui document)



*Manualul utilizatorului*

- Cardurile de memorie sunt comercializate separat.
- Cumpărătorii opțiunii kit cu obiectiv trebuie să se asigure că în cutie este inclus și un obiectiv.

# Despre document

## ■ ■ Simboluri

În acest manual se utilizează următoarele simboluri și convenții. Utilizați-le pentru a vă ajuta să găsiți informațiile de care aveți nevoie.

	Această pictogramă indică notele, informații care trebuie citite înainte de a utiliza acest produs.
	Această pictogramă indică sfaturi, informații suplimentare pe care le puteți găsi utile atunci când utilizați acest produs.
	Această pictogramă indică referințele la alte secțiuni din document.

## ■ ■ Convenții

- Acest aparat foto utilizează carduri de memorie SD, SDHC și SDXC, numite în acest document „carduri de memorie”. Este posibil ca, ocazional, cardurile SD, SDHC și SDXC să fie numite și „carduri de memorie SD”.
- În cuprinsul acestui document, încărcătoarele pentru acumulatori sunt numite „încărcătoare pentru acumulatori” sau „încărcătoare”.
- În cuprinsul acestui document, afișajul de pe monitorul aparatului foto și din vizor în timpul fotografierii este numit „afișajul de fotografiere”; în majoritatea cazurilor, imaginile prezintă monitorul.
- În cuprinsul acestui document, smartphone-urile și tabletele sunt numite „dispozitive inteligente”.
- În cuprinsul acestui document, termenul „setări implicite” este folosit pentru a desemna setările active la momentul expedierii. Explicațiile din acest document presupun că se folosesc setările implicite.

## ■ ■ Asistență pentru utilizatori Nikon

Dacă aveți nevoie de asistență tehnică, vă punem la dispoziție mai multe opțiuni.

- **Pentru utilizatorii din S.U.A.:** <https://www.nikonusa.com/>
- **Pentru utilizatorii din Canada:** <https://www.nikon.ca/>
- **Pentru utilizatorii din Mexic:** <https://www.nikon.com.mx/>
- **Pentru utilizatorii din America Latină:**  
<https://www.nikonamericatina.com/>
- **Pentru utilizatorii din Europa:** [https://www.europe-nikon.com/  
support](https://www.europe-nikon.com/support)
- **Pentru utilizatorii din Asia, Oceania, Orientul Mijlociu și Africa:**  
<https://www.nikon-asia.com/>

# Cuprins

<i>Manualul utilizatorului pentru Z fc și Ghid de referință</i> .....	2
Când nu mai aveți răbdare până la prima fotografie .....	4
Conținutul cutiei .....	6
Despre document .....	7
Pentru siguranța dumneavoastră .....	11
Note .....	17

## **Componentele aparatului foto** **21**

Corp aparat foto .....	21
------------------------	----

## **Primii pași** **24**

Atașarea curelei .....	24
Încărcarea acumulatorului .....	25
Introducerea acumulatorului și a cardului de memorie .....	27
Atașarea unui obiectiv .....	30
Deschiderea monitorului .....	32
Pornirea aparatului foto .....	33

## **Fotografiere de bază și redare** **36**

Realizarea fotografiilor (AUTO automat) .....	36
Înregistrarea imaginilor video (AUTO automat) .....	41
Vizualizarea fotografiilor .....	44

## **Localizarea defectelor** **45**

Acțiuni înainte de contactarea serviciului de asistență pentru clienți .....	45
--	----

## **Note tehnice** **47**

Îngrijirea aparatului foto .....	47
Îngrijirea aparatului foto și a acumulatorului: Precauții .....	48
Mărci comerciale și licențe .....	56
Note .....	58

Bluetooth și Wi-Fi (LAN fără fir) .....60

**Condiții de garanție 66**

---

Termeni de garanție – Garanție de service Nikon în Europa .....66

## Pentru siguranța dumneavoastră

Pentru a preveni deteriorarea bunurilor sau rănirea dumneavoastră sau a celorlalți, citiți în totalitate capitolul „Pentru siguranța dumneavoastră” înainte de a folosi acest produs.

După ce citiți aceste instrucțiuni de siguranță, păstrați-le la îndemână pentru a le putea consulta ulterior.

- ⚠ **PERICOL:** În cazul nerespectării precauțiilor marcate cu această pictogramă există un risc ridicat de deces sau vătămare gravă.
- ⚠ **AVERTIZARE:** În cazul nerespectării precauțiilor marcate cu această pictogramă se poate produce decesul sau vătămarea gravă.
- ⚠ **ATENȚIE:** În cazul nerespectării precauțiilor marcate cu această pictogramă se pot produce vătămări sau daune materiale.

### **AVERTIZARE**

**A nu se utiliza în timpul mersului sau al manevrării unui vehicul.**

Nerespectarea acestei precauții poate duce la accidente sau vătămări.

**A nu se demonta sau modifica acest produs. A nu se atinge componentele interne care devin vizibile în urma căderii sau a unui alt accident.**

Nerespectarea acestor precauții poate duce la electrocutare sau vătămare.

**În cazul în care sesizați anomalii, cum ar fi faptul că produsul scoate fum, emite căldură sau mirosuri neobișnuite, deconectați imediat acumulatorul sau sursa de alimentare.**

Continuarea operării ar putea provoca incendiu, arsuri sau alte vătămări.

**A se menține uscat. A nu se manipula cu mâinile ude. A nu se manipula ștecărul cu mâinile ude.**

Nerespectarea acestor precauții ar putea provoca incendiu sau electrocutare.

**Nu lăsați pielea în contact prelungit cu acest produs cât timp este pornit sau conectat la priză.**

Nerespectarea acestei precauții ar putea cauza arsuri la temperatură scăzută.

---

**Nu folosiți acest produs în prezența prafului sau a gazelor inflamabile, cum ar fi propan, benzină sau aerosoli.**

Nerespectarea acestei precauții ar putea provoca explozie sau incendiu.

---

**Nu priviți soarele sau altă sursă de lumină puternică direct prin obiectiv.**

Nerespectarea acestei precauții ar putea afecta vederea.

---

**Nu îndreptați blițul sau dispozitivul de iluminare asistență AF către operatorul unui autovehicul.**

Nerespectarea acestei precauții ar putea duce la accidente.

---

**A nu se lăsa produsul la îndemâna copiilor.**

Nerespectarea acestei precauții ar putea cauza vătămări sau defectarea produsului. În plus, rețineți că elementele componente de mici dimensiuni prezintă pericol de sufocare. În cazul în care un copil înghite orice componentă a acestui produs, solicitați imediat asistență medicală.

---

**Nu înnodeați, înfășurați sau răsuciți curelele în jurul gâtului.**

Nerespectarea acestei precauții ar putea duce la accidente.

---

**Nu folosiți acumulatori, încărcătoare, adaptoare la rețeaua electrică sau cabluri USB care nu sunt indicate în mod specific spre a fi folosite cu acest produs. Când se utilizează acumulatori, încărcătoare, adaptoare la rețeaua electrică și cabluri USB indicate spre a fi folosite cu acest produs:**

- **Nu deteriorați, modificați, trageți cu forță sau îndoiiți firele și cablurile, nu le puneți sub obiecte grele și nu le expuneți la căldură sau la flacără deschisă.**
- **Nu utilizați convertoare sau adaptoare de voiaj, concepute pentru a transforma de la o tensiune la alta, sau cu invertoare de la c.c. la c.a.**

Nerespectarea acestor precauții ar putea provoca incendiu sau electrocutare.

---

**Nu manipulați ștecărul când produsul se încarcă sau când folosiți adaptorul la rețeaua electrică în timpul furtunilor cu descărcări electrice.**

Nerespectarea acestei precauții ar putea duce la electrocutare.

---

**Nu manipulați cu mâinile goale în locuri expuse la temperaturi foarte mari sau foarte scăzute.**

Nerespectarea acestei precauții ar putea cauza arsuri sau degerături.

---

## **ATENȚIE**

**Nu lăsați obiectivul îndreptat spre soare sau alte surse puternice de lumină.**

Lumina focalizată prin obiectiv ar putea provoca incendiu sau ar putea deteriora componentele interne ale produsului. Când fotografiați subiecte cu fundal iluminat, mențineți soarele în afara cadrului. Lumina solară focalizată în aparatul foto atunci când soarele este în apropierea cadrului ar putea provoca incendiu.

---

**Oprii produsul când utilizarea acestuia este interzisă. Dezactivați funcțiile fără fir atunci când utilizarea echipamentelor fără fir este interzisă.**

Emisiile de radiofrecvență ale acestui produs ar putea interfera echipamentele de la bordul aeronavelor sau din spitale sau din alte unități medicale.

---

**Scoateți acumulatorul și deconectați adaptorul la rețeaua electrică dacă produsul nu va fi folosit o perioadă îndelungată.**

Nerespectarea acestei precauții ar putea provoca incendiu sau defectarea produsului.

---

**Nu declanșați blițul în contact cu sau în imediata apropiere a pielii sau a altor obiecte.**

Nerespectarea acestei precauții ar putea cauza arsuri sau incendiu.

---

**Nu lăsați produsul perioade îndelungate în locuri în care va fi expus la temperaturi foarte mari, cum ar fi într-un automobil închis sau la lumina directă a soarelui.**

Nerespectarea acestei precauții ar putea provoca incendiu sau defectarea produsului.

---

**Nu vă uitați direct la dispozitivul de iluminare asistență AF.**

Nerespectarea acestei precauții poate avea efecte adverse asupra vederii.

---

**Nu transportați aparate foto sau obiective cu trepiede sau cu accesorii similare atașate.**

Nerespectarea acestei precauții ar putea cauza vătămări sau defectarea produsului.

---



## **PERICOL (Acumulatori)**

### **Nu manipulați necorespunzător acumulatorii.**

Nerespectarea următoarelor precauții ar putea duce la scurgeri din acumulatori sau la supraîncălzirea, fisurarea sau aprinderea acestora:

- Folosiți numai acumulatori aprobați pentru utilizarea în acest produs.
- Nu expuneți acumulatorii la flacără deschisă sau la căldură în exces.
- Nu dezasamblați.
- Nu scurtcircuitați terminalele prin atingerea acestora de lăntișoare, agrafe de păr sau alte obiecte din metal.
- Nu expuneți acumulatorii sau produsele în care aceștia sunt introduși la șocuri fizice puternice.
- Nu călcați pe acumulatori, nu îi perforați cu unghiile și nu îi loviți cu ciocanul.

---

### **Încărcați numai după cum este indicat.**

Nerespectarea acestei precauții ar putea duce la scurgeri din acumulatori sau la supraîncălzirea, fisurarea sau aprinderea acestora.

---

### **Dacă lichidul din acumulator intră în contact cu ochii, clătiți cu multă apă curată și solicitați imediat asistență medicală.**

Aționarea cu întârziere ar putea cauza vătămări ale ochilor.

---

### **Urmați instrucțiunile personalului companiei aeriene.**

Acumulatorii lăsați nesupravegheați la altitudini mari într-un mediu nepresurizat se pot scurge, supraîncălzi, sparge sau pot lua foc.



## **AVERTIZARE (Acumulatori)**

### **A nu se lăsa acumulatorii la îndemâna copiilor.**

În cazul în care un copil înghite un acumulator, solicitați imediat asistență medicală.

---

**Nu lăsați acumulatorii la discreția animalelor de companie și a altor animale.**

Acumulatorii ar putea să producă scurgeri, s-ar putea supraîncălzi sau sparge sau ar putea lua foc dacă sunt mușcați, mestecați sau deteriorați în alt fel de către animale.

---

**Nu introduceți acumulatorii în apă și nu îi expuneți la ploaie.**

Nerespectarea acestei precauții ar putea provoca incendiu sau defectarea produsului. Dacă produsul se udă, uscați-l imediat cu un prosop sau un obiect similar.

---

**Încetați imediat folosirea în cazul în care observați orice modificări la acumulatori, cum ar fi decolorare sau deformare. Oprii încărcarea acumulatorilor EN-EL25 dacă aceștia nu se încarcă în perioada de timp specificată.**

Nerespectarea acestor precauții poate duce la scurgeri din acumulatori, la supraîncălzirea, fisurarea sau aprinderea acestora.

---

**Atunci când acumulatorii nu mai sunt necesari, izolați terminalele cu bandă.**

Este posibil să se producă supraîncălzire, fisurare sau incendiu în cazul în care obiecte metalice intră în contact cu terminalele.

---

**Dacă lichidul din acumulator intră în contact cu pielea sau hainele unei persoane, clătiți imediat zona afectată cu multă apă curată.**

Nerespectarea acestei precauții ar putea cauza iritarea pielii.

---

## Note

- Nicio parte din documentele incluse în pachetul acestui produs nu poate fi reprodusă, transmisă mai departe, transcrisă, stocată pe un sistem mobil sau tradusă într-o altă limbă în nicio formă, în nicio circumstanță, fără aprobarea prealabilă scrisă a Nikon.
- Nikon își rezervă dreptul de a modifica oricând aspectul și specificațiile hardware și software descrise în aceste documente fără vreun avertisment prealabil.
- Nikon nu se face responsabil pentru niciun prejudiciu rezultat din utilizarea acestui produs.
- Am depus toate eforturile pentru a ne asigura că informațiile cuprinse în aceste documente sunt corecte și complete și am fi recunoscători dacă ați semnala erorile sau omisiunile reprezentantului Nikon din zona dumneavoastră (adresa este furnizată separat).

### • **Notă privind interzicerea copierii și reproducerii**

Rețineți că simpla posesie a materialului copiat sau reprodus digital prin intermediul unui scanner, aparat foto digital sau al altor dispozitive poate fi sancționată prin lege.

#### • **Elementele a căror copiere sau reproducere este interzisă prin lege**

Nu copiați sau nu reproduceți bancnote de hârtie, monede, elemente de siguranță, obligațiuni guvernamentale, obligațiuni municipale, nici măcar dacă acele copii sau reproduceri sunt ștampilate ca „Mostre”.

Copierea sau reproducerea bancnotelor, monedelor sau elementelor de securitate aflate în circulație într-un alt stat este interzisă.

În lipsa unui acord prealabil al guvernului, copierea sau reproducerea unor timbre poștale sau cărți poștale neutilizate emise de guvern este interzisă.

Copierea sau reproducerea timbrelor guvernamentale sau a altor documente oficiale stipulate prin lege este interzisă.

#### • **Precauții legate de anumite copii și reproduceri**

Guvernul a emis atenționări referitoare la copierea și reproducerea elementelor de siguranță emise de companii private (acțiuni, facturi, securi,

bonuri valorice etc.), permise pentru navetiști sau cupoane cu excepția cazurilor în care este necesar un număr minim de exemplare pentru a fi utilizate în scop de afaceri de către o companie. De asemenea, nu copiați și nu reproduceți pașapoartele emise de guvern, atestate emise de agenții publice și grupuri private, carduri de identificare și tichete, precum permise și bonuri de masă.

- **Respectați notele privind drepturile de autor**

În temeiul legislației privind dreptul de autor, lucrările care fac obiectul dreptului de autor fotografiate sau înregistrate cu aparatul foto nu pot fi utilizate fără permisiunea deținătorului dreptului de autor. Sunt aplicabile excepții pentru utilizarea în scopuri personale, rețineți însă că și utilizarea în scopuri personale poate fi restricționată în cazul fotografiilor și înregistrărilor realizate la expoziții sau spectacole.

- **Utilizați doar accesorii electronice marca Nikon**

Aparatele foto Nikon sunt proiectate la cele mai înalte standarde și includ circuite electronice complexe. Doar accesoriile electronice ale mărcii Nikon (inclusiv obiective, încărcătoare, acumulatori, adaptoare de c.a. și accesorii pentru bliț) certificate de Nikon special pentru a fi utilizate cu acest aparat foto digital Nikon sunt proiectate și s-a demonstrat că funcționează în conformitate cu cerințele operaționale și de siguranță ale acestor circuite electronice.

Utilizarea altor accesorii decât cele Nikon ar putea deteriora aparatul foto și poate anula garanția Nikon. Utilizarea acumulatorilor Li-ion fără sigiliul holografic Nikon afișat mai jos poate afecta funcționarea normală a aparatului foto sau poate duce la scurgeri din acumulatori sau la supraîncălzirea, aprinderea sau fisurarea acestora.



Pentru mai multe informații legate de accesorii marca Nikon, contactați furnizorul autorizat Nikon.

## ● Carduri de memorie

- După utilizare, cardurile de memorie pot fi fierbinți. Acordați atenția cuvenită la scoaterea cardurilor de memorie din aparatul foto.
- Nu efectuați următoarele operații în timpul formatării sau în timp ce datele sunt înregistrate, șterse sau copiate pe un computer sau pe un alt dispozitiv. Nerespectarea acestor precauții poate duce la pierderea datelor sau la deteriorarea aparatului foto sau a cardului.
  - Nu scoateți sau introduceți carduri de memorie
  - Nu opriți aparatul foto
  - Nu scoateți acumulatorul
- Nu atingeți terminalele cardului cu degetele sau cu obiecte metalice.
- Nu manevrați cardurile de memorie cu forță excesivă. Nerespectarea acestei precauții ar putea duce la deteriorarea cardului.
- Nu îndoiiți și nu scăpați pe jos cardurile de memorie și nu le supuneți unor șocuri fizice puternice.
- Nu expuneți cardurile de memorie la apă, căldură sau la lumina directă a soarelui.
- Nu formatați cardurile de memorie în computer.

---

## ☑ Înainte de efectuarea fotografiilor importante

Înainte de efectuarea fotografiilor la ocazii importante (precum nunți sau înainte de a pleca cu aparatul foto în excursie) efectuați o fotografie de probă pentru a vă asigura că aparatul foto funcționează normal. Nikon nu se face responsabil pentru niciun prejudiciu sau pierdere financiară rezultată din defectarea acestui produs.

## ☑ Învățare continuă

Ca parte din angajamentul Nikon de „Învățare continuă” pentru sprijin și educare permanente privind produsele, informații actualizate permanent sunt disponibile on-line pe următoarele site-uri:

- **Pentru utilizatorii din S.U.A.:** <https://www.nikonusa.com/>
- **Pentru utilizatorii din Europa și Africa:** <https://www.europe-nikon.com/support/>
- **Pentru utilizatorii din Asia, Oceania și Orientul Mijlociu:** <https://www.nikon-asia.com/>

Vizitați aceste site-uri pentru a fi la curent cu cele mai noi informații legate de produs, sugestii, răspunsuri la întrebări frecvente (FAQ) și sfaturi generale referitoare la imagini și fotografierea digitală. Informații suplimentare sunt disponibile la reprezentanța Nikon din zona dumneavoastră. Consultați următorul URL pentru informații de contact: <https://imaging.nikon.com/>

---

# Componentele aparatului foto

## Corp aparat foto

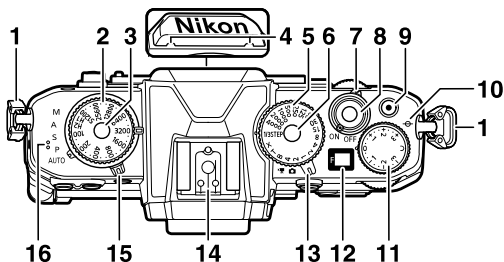

1 Buclă pentru cureaua aparat foto

2 Selector sensibilitate ISO

3 Buton deblocare selector sensibilitate ISO

4 Microfon stereo

5 Selector timp de expunere

6 Buton deblocare selector timp de expunere

7 Comutator alimentare

8 Buton declanșare

9 Buton înregistrare video

10  $\infty$  (marcaj plan focal)

11 Selector compensare expunere

12 Panou de control

13 Selector fotografie/video

14 Cuplă accesorii (pentru unitatea de bliț opțională)

15 Selector mod

16 Difuzor

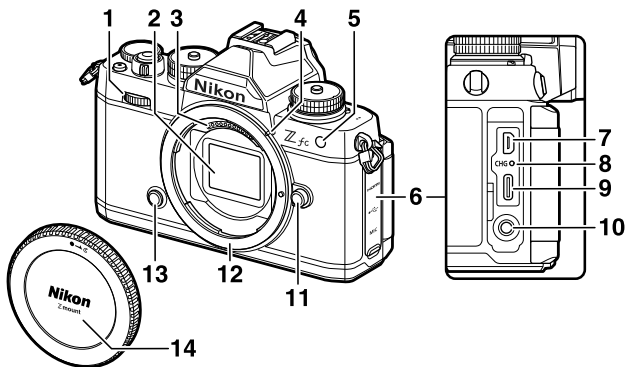

1 Selector secundar de comandă

2 Senzor imagine

3 Contacte CPU

4 Marcaj montură obiectiv

5 Dispozitiv iluminare asistență AF

Lumină reducere ochi roșii

Indicator luminos autodeclanșator

6 Capac pentru conectorii pentru microfon, HDMI și USB

7 Conector HDMI

8 Indicator luminos încărcare

9 Conector USB

10 Conector pentru microfon extern





11 Buton decuplare obiectiv

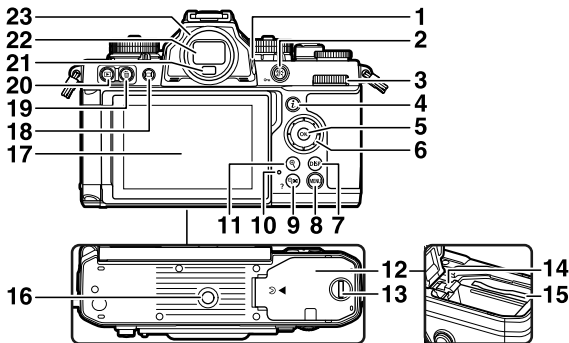

12 Montură obiectiv

13 Buton Fn

14 Capac corp



- 1 Selector pentru reglarea dioptriei
- 2 Buton  (On)
- 3 Selector principal de comandă
- 4 Buton 
- 5 Buton 
- 6 Selector multiplu
- 7 Buton **DISP**
- 8 Buton **MENU**
- 9 Buton  (?)
- 10 Indicator luminos acces card memorie
- 11 Buton 
- 12 Capac fantă acumulator/card memorie

- 13 Zăvor capac fantă acumulator/ card memorie
- 14 Zăvor acumulator
- 15 Fantă card memorie
- 16 Montură trepied
- 17 Monitor
- 18 Buton 
- 19 Buton 
- 20 Buton 
- 21 Senzor de ochi
- 22 Vizor
- 23 Vizor din cauciuc

# Primii pași

## Atașarea curelei

Pentru atașarea unei curele (cea livrată împreună cu aparatul sau una achiziționată separat):

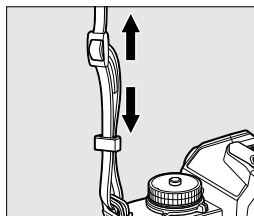
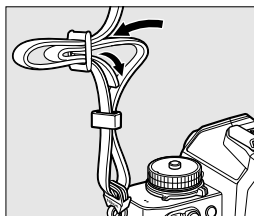
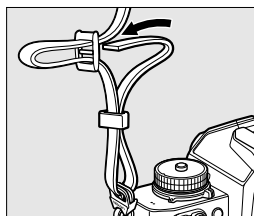
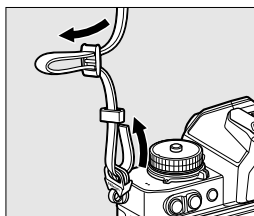

# Încărcarea acumulatorului

Înainte de utilizare, încărcați acumulatorul EN-EL25 furnizat în încărcătorul pentru acumulator MH-32.

## ✓ Acumulatorul și încărcătorul

Citiți și respectați avertizările și atenționările din secțiunea „Pentru siguranța dumneavoastră” (☐11) și „Îngrijirea aparatului foto și a acumulatorului:

Precauții” (☐48).

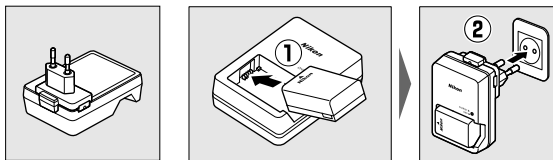

- Conectați încărcătorul la o priză domestică pentru a-l încărca. În unele țări sau regiuni, încărcătorul poate fi livrat conectat la un adaptor. Indicatorul luminos de încărcare clipește în timpul încărcării și rămâne aprins atunci când încărcarea este completă.
- Un acumulator consumat se va încărca complet în aproximativ 2 ore și 30 de minute.

---

**✓ Dacă indicatorul luminos CHARGE (ÎNCĂRCARE) clipește rapid**

Dacă indicatorul luminos **CHARGE (ÎNCĂRCARE)** clipește rapid (de 8 ori pe secundă):

- **A apărut o eroare la încărcarea acumulatorului:** Scoateți încărcătorul din priză și scoateți și reintroduceți acumulatorul.
- **Temperatura ambientală este prea mare sau prea mică:** Utilizați încărcătorul pentru acumulator la temperaturi din intervalul specificat (0 – 40 °C).

Dacă problema persistă, scoateți încărcătorul din priză și încheiați încărcarea. Duceți acumulatorul și încărcătorul la un reprezentant de service autorizat Nikon.

---

## Introducerea acumulatorului și a cardului de memorie

- Opriți aparatul foto înainte de a introduce sau de a scoate acumulatorul și cardul de memorie.
- Folosind acumulatorul pentru a menține zăvorul portocaliu al acumulatorului apăsat într-o parte, introduceți acumulatorul în locașul acumulatorului până când zăvorul îl blochează pe poziție.
- Țineți cardul de memorie în orientarea indicată, introduceți-l în fantă ținându-l drept până când se fixează pe poziție cu un clic.

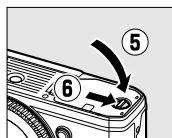
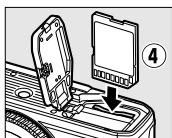
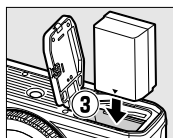
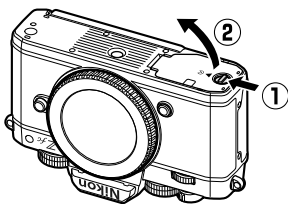

---

### ☑ Scoaterea acumulatorului

Pentru a scoate acumulatorul, opriți aparatul foto și deschideți capacul fantei acumulatorului/cardului de memorie. Apăsăți zăvorul acumulatorului în direcția indicată de săgeată pentru a elibera acumulatorul, iar apoi scoateți acumulatorul cu mâna.

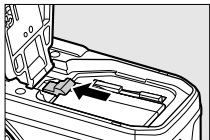

### ☑ Scoaterea cardului de memorie

După ce ați verificat dacă indicatorul luminos de acces card memorie este stins, opriți aparatul foto și deschideți capacul fantei acumulatorului/cardului de memorie. Apăsăți pe cardul de memorie pentru a-l scoate (1) și trageți-l în afară (2).

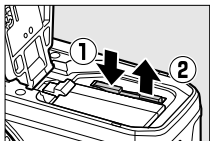

## Nivelul de încărcare a acumulatorului

- Atunci când camera este pornită, nivelul de încărcare al acumulatorului este indicat în afișajul de fotografiere.

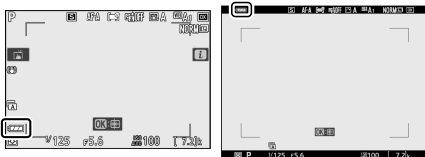

Monitor

Vizor

- Nivelul de încărcare al acumulatorului se modifică pe măsură ce nivelul acumulatorului scade, de la la și . Când nivelul acumulatorului scade la , întrerupeți fotografierea și încărcați acumulatorul sau pregătiți unul de schimb.
- Dacă este afișat mesajul [**Declanșare dezactivată. Reîncărcați acumulatorul.**], încărcați sau înlocuiți acumulatorul.

### Temporizatorul standby

Aparatul foto utilizează un temporizator standby pentru a contribui la reducerea consumului acumulatorului. Dacă nu este efectuată nicio operație timp de aproximativ 30 de secunde, temporizatorul standby va expira și monitorul, vizorul și panoul de control se vor opri. Afișajele se vor întuneca cu câteva secunde înainte de închidere. Pot fi reactivate apăsând butonul de declanșare la jumătate. Durata până la expirarea automată a temporizatorului standby poate fi selectată folosind Setări personalizate c3 [**Întârziere oprire**] > [**Temporizator standby**].

## Atașarea unui obiectiv

- Aparatul foto poate fi utilizat cu obiective cu montură Z. Obiectivul folosit în general în acest document în scopuri ilustrative este un NIKKOR Z DX 16–50mm f/3.5–6.3 VR.
- Aveți grijă să preveniți pătrunderea prafului în aparatul foto.
- Asigurați-vă că aparatul foto este oprit înainte de a atașa obiectivul.
  - Scoateți capacul corpului aparatului foto (1, 2) și capacul posterior al obiectivului (3, 4).

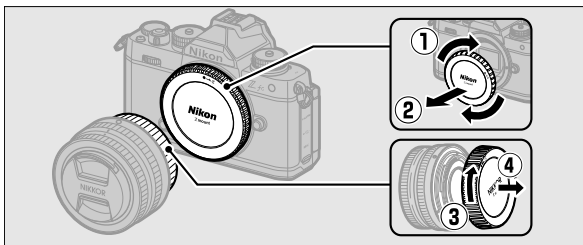

- Aliniați marcasele pentru montură de pe aparatul foto (5) și de pe obiectiv (6). Nu atingeți senzorul de imagine sau contactele obiectivului.

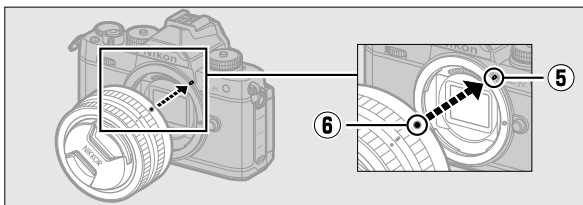

- Rotiți obiectivul conform indicațiilor până când se fixează pe poziție cu un clic (7).

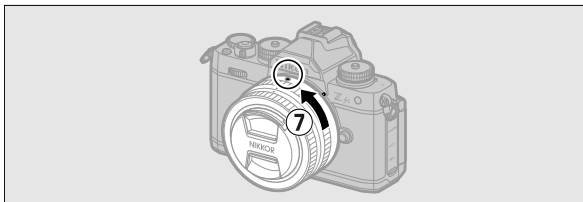

- Scoateți capacul frontal al obiectivului înainte de a face fotografii.

---

### ✓ Obiective cu montură F

- Asigurați-vă că atașați adaptorul pentru montură FTZ (disponibil separat) înainte de a utiliza obiective cu montură F.
  - Încercarea de a atașa obiective cu montură F direct la aparatul foto ar putea deteriora obiectivul sau senzorul de imagine.
- 

## Decuplarea obiectivelor

- După oprirea aparatului foto, apăsați și mențineți apăsat butonul de decuplare a obiectivului (1) în timp ce răsuciți obiectivul în direcția indicată (2).

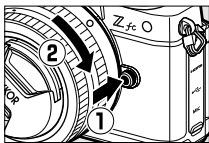

- După scoaterea obiectivului, puneți la loc capacele obiectivului și capacul corpului aparatului foto.

## Deschiderea monitorului

Rotiți încet monitorul fără a folosi forța în exces.

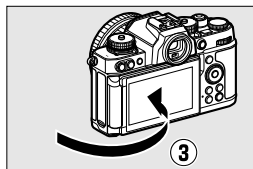
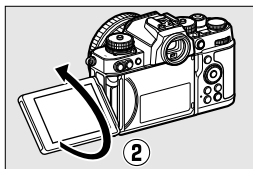
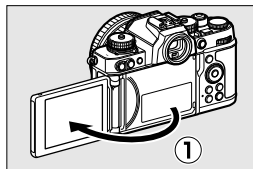
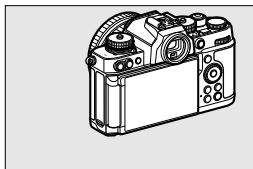

# Pornirea aparatului foto

Când porniți aparatul foto pentru prima dată, va fi afișat ecranul pentru selectarea limbii. Selectați o limbă și apoi setați ceasul intern al aparatului foto (nu se pot efectua alte operații înainte de setarea ceasului).

## 1 Porniți aparatul foto.

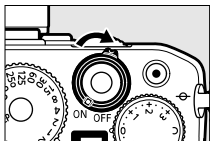

- Va fi afișat ecranul de selecție [**Limbă (Language)**].

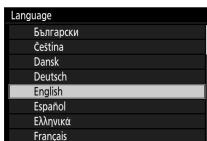

## 2 Selectați o limbă.

- Apăsați sau pentru a evidenția limba dorită și apăsați (limbile disponibile variază în funcție de țara sau regiunea în care aparatul foto a fost achiziționat pentru prima dată).
- Va fi afișat ecranul de selecție [**Fus orar**].

### 3 Alegeți un fus orar.



- Apăsați ▲ sau ▼ pentru a alege un fus orar și apăsați OK.
- Afișajul arată orașele selectate din zona aleasă și diferența dintre ora din zona aleasă și UTC.
- Va fi afișat ecranul de selecție [**Format dată**].

### 4 Alegeți un format pentru dată.

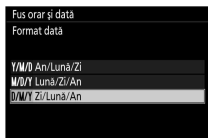

- Evidențiați ordinea de afișare dorită pentru dată (anul, luna și ziua) și apăsați OK.
- Va fi afișat ecranul de selecție [**Oră de vară**].

## 5 Dezactivați sau activați ora de vară.

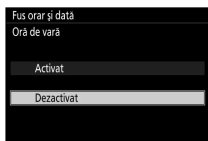

- Evidențiați [**Activat**] (ora de vară activată) sau [**Dezactivat**] (ora de vară dezactivată) și apăsați **OK**.
- Selectarea [**Activat**] dă ceasul înainte cu o oră; pentru a anula acest efect, selectați [**Dezactivat**].
- Va fi afișat ecranul de selecție [**Data și ora**].

## 6 Setări ceasul.

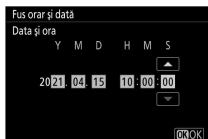

- Apăsați **↶** sau **↷** pentru a evidenția elementele privind data și ora și apăsați pe **↶** sau **↷** pentru a le schimba.
- Apăsați **OK** pentru a confirma setările pentru dată și oră.
- Va fi afișat mesajul [**Efectuat.**], iar aparatul foto va comuta la modul fotografiere.

# Fotografiere de bază și redare

## Realizarea fotografiilor (AUTO automat)

Selecționați modul **AUTO** (automat) pentru fotografierea simplă.

### ☑ Obiective cu corp retractabil

Obiectivele cu corp retractabil trebuie să fie extinse înainte de utilizare.

Rotiți inelul de zoom al obiectivului așa cum se arată în imagine până când obiectivul se fixează cu un clic în poziția extinsă.



### 1 Selecționați modul foto rotind selectorul fotografie/video la .

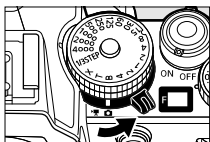

### 2 Rotiți selectorul de moduri la AUTO (AUTO).

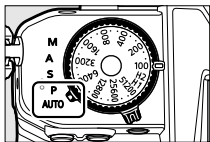

### 3 Pregătiți camera.

Ținând mânerul de prindere în mână dreaptă și corpul aparatului sau obiectivul cu stânga, sprijiniți-vă coatele de lateralele pieptului.



Orientare peisaj (largă)



Orientare portret (pe înalt)

### 4 Încadrați fotografia.

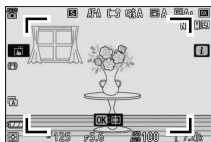

Poziționați subiectul principal între marcajele zonei AF (□).

- Marcajele zonei AF vor dispărea, iar în jurul fețelor subiecților umani pe care aparatul foto i-a detectat va apărea o demarcație galbenă indicând punctul de focalizare. Dacă aparatul foto detectează ochii subiectului, punctul de focalizare galben va apărea în schimb peste unul sau celălalt dintre ochi.



## 5 Apăsați butonul de declanșare la jumătate pentru a focaliza.



- Punctul de focalizare va fi afișat în verde atunci când aparatul foto focalizează. Dacă aparatul foto nu poate focaliza, marcatele zonei AF vor clipi.

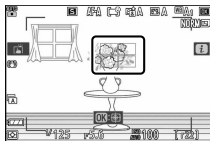

- Dispozitivul de iluminare asistență AF se poate aprinde pentru a ajuta operația de focalizare dacă subiectul este slab luminat.
- Dacă aparatul foto detectează fețe umane sau ochi, punctul de focalizare va lumina verde atunci când subiectul se află în focalizare. Punctul de focalizare va clipi în roșu atunci când aparatul foto nu focalizează.



---

### ✔ Dispozitivul de iluminare pentru asistență AF

Nu obstrucționați dispozitivul de iluminare pentru asistență AF atunci când acesta este aprins.



---

### 6 Apăsați ușor butonul de declanșare până la capăt pentru a fotografia.



---

### ✔ Indicator luminos pentru acces card memorie

Indicatorul luminos pentru acces card memorie va lumina în timpul înregistrării fotografiei. **Nu scoateți cardul de memorie sau acumulatorul.**

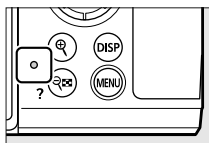



# Înregistrarea imaginilor video (AUTO automat)

Modul <sup>AUTO</sup> (automat) poate fi folosit și pentru înregistrarea simplă video.

## 1 Selectați modul video rotind selectorul fotografie/video la .

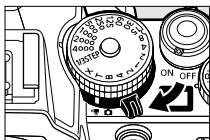

Rețineți că unitățile bliț opționale nu pot fi utilizate când aparatul foto este în modul video.

## 2 Rotiți selectorul de moduri la AUTO (.

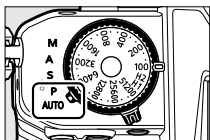

### 3 Apăsați butonul de înregistrare video pentru a porni înregistrarea.

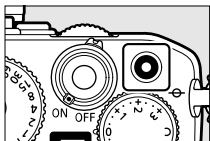

- Pe monitor va fi afișat un indicator de înregistrare. Monitorul indică și durata rămasă sau, cu alte cuvinte, ponderea aproximativă de segment de film ce poate fi înregistrată pe cardul de memorie.

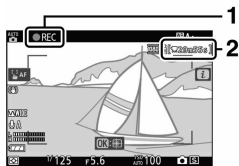

- 1 Indicator de înregistrare
- 2 Durata rămasă

- Sunetul este înregistrat prin intermediul microfonului încorporat. Nu acoperiți microfonul în timpul înregistrării.
- Dacă atingeți subiectul de pe monitor în timpul înregistrării, punctul de focalizare va urmări subiectul pe măsură ce acesta se deplasează prin cadru.

### 4 Apăsați din nou butonul de înregistrare video pentru a încheia înregistrarea.

---

## ☑ Indicator luminos pentru acces card memorie

Indicatorul luminos pentru acces card memorie va lumina în timpul înregistrării video. **Nu scoateți cardul de memorie sau acumulatorul.**

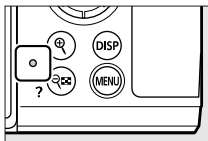

## ☑ Pictograma

Pictograma  indică faptul că nu pot fi înregistrate imagini video.



## ☑ Înregistrare imagini video

- Înregistrarea video se va opri automat dacă:
    - Se atinge lungimea maximă
    - Este selectat un alt mod
    - Selectorul fotografie/video este rotit la 
    - Obiectivul este îndepărtat
  - Sunetele emise de aparatul foto ar putea fi auzite în segmentul de film înregistrat:
    - În timpul focalizării automate
    - În timpul reducerii vibrației
    - Când este utilizată diafragma electrică
-

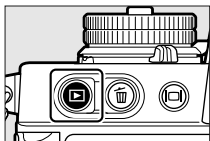

## Vizualizarea fotografiilor

Apăsați butonul  pentru a vizualiza fotografiile și imaginile video înregistrate cu aparatul foto în monitor sau vizor.

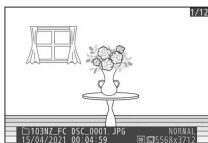

- Apăsați  sau  sau glisați la stânga sau la dreapta pe monitor pentru a vizualiza alte imagini.



- Înregistrările video sunt indicate prin pictograma  în partea stângă sus a monitorului. Apăsați butonul  sau atingeți pictograma  de pe monitor pentru a reda înapoi înregistrările video.



- Pentru a finaliza redarea și a reveni la modul fotografiere, apăsați butonul de declanșare la jumătate.

# Localizarea defectelor

## Acțiuni înainte de contactarea serviciului de asistență pentru clienți

Este posibil să puteți rezolva orice probleme apărute la aparatul foto urmând pașii de mai jos. Verificați această listă înainte de a vă consulta cu distribuitorul sau cu reprezentantul de service autorizat Nikon.

### PASUL 1

#### Verificați lista de probleme comune.

Problemele și soluțiile comune sunt listate în secțiunea de localizare a defectelor din *Ghid de referință*.

### PASUL 2

#### Opriti aparatul foto și scoateți acumulatorul, așteptați aproximativ un minut, apoi reintroduceți acumulatorul și porniți aparatul.

Este posibil ca aparatul foto să continue să scrie date pe cardul de memorie după fotografiere. Așteptați cel puțin un minut înainte de a scoate acumulatorul.

### PASUL 3

#### Căutați site-urile web Nikon.

- Pentru informații și răspunsuri la întrebări frecvente, accesați site-ul web pentru țara sau regiunea dvs. (□□20).
- Pentru a descărca cea mai recentă versiune firmware pentru aparatul dvs. foto, accesați:  
<https://downloadcenter.nikonimglib.com/>

---

**PASUL 4** Consultați un reprezentant de service autorizat Nikon.

---

# Note tehnice

## Îngrijirea aparatului foto

### Stocare

Scoateți acumulatorul în cazul în care urmează să nu folosiți aparatul foto pentru o perioadă extinsă de timp. Înainte de a scoate acumulatorul, asigurați-vă că aparatul foto este oprit. Nu depozitați aparatul foto în spații care:

- sunt slab ventilate sau prezintă umiditate de peste 60%
- se află lângă echipamente care generează câmpuri electromagnetice puternice, precum televizoare sau aparate radio.
- sunt expuse unor temperaturi de peste 50 °C sau sub -10 °C

# Îngrijirea aparatului foto și a acumulatorului: Precauții

## Îngrijirea aparatului foto

- **A nu se lăsa să cadă**

Nu lăsați să cadă și nu loviți aparatul foto sau obiectivul. Produsul se poate defecta dacă este supus unor șocuri sau vibrații puternice.

- **A se menține uscat**

Păstrați aparatul uscat. Ruginirea mecanismului intern ca urmare a pătrunderii apei în aparat nu este doar costisitoare de reparat, ci poate cauza chiar deteriorări ireversibile.

- **A se evita schimbările bruște de temperatură**

Dacă aduceți aparatul dintr-un spațiu rece într-unul cald sau invers, există posibilitatea formării unor picături de apă pe suprafața și în interiorul aparatului, care l-ar putea deteriora. Atunci când aduceți aparatul foto într-un loc cu temperatură diferită, puneți-l într-o geantă de transport sau pungă din plastic și sigilați-o în prealabil. După ce aparatul foto s-a adaptat la temperatura ambientală, scoateți-l din pungă și folosiți-l.

- **A se evita contactul cu câmpuri magnetice puternice**

Încărcările statice sau câmpurile magnetice produse de echipamente cum sunt transmțătoarele radio, de exemplu, ar putea interfera cu monitorul, corupe datele stocate pe cardul de memorie sau ar putea afecta circuitele interne ale produsului.

- **A nu se lăsa obiectivul îndreptat spre soare**

Nu lăsați obiectivul îndreptat spre soare sau alte surse puternice de lumină pentru perioade lungi. Lumina intensă ar putea afecta senzorul de imagine sau ar putea cauza pierderea contrastului sau „arderea”. Fotografii efectuate cu aparatul foto ar putea prezenta apoi un efect de estompere albă.

## ● Lasere și alte surse de lumină puternică

Nu îndreptați lasere sau alte surse de lumină extrem de puternice spre obiectiv, întrucât acest lucru ar putea deteriora senzorul de imagine al aparatului foto.

## ● Curățarea

Pentru curățarea corpului aparatului foto, folosiți o suflantă pentru a îndepărta cu blândețe praful și scamele, apoi ștergeți ușor cu o lavetă moale, uscată. După ce ați folosit aparatul foto la plajă sau la mare, îndepărtați urmele de nisip sau de sare folosind o cârpă ușor umezită cu apă proaspătă și apoi uscați aparatul cu foarte mare atenție.

## ● Curățarea obiectivului și a vizorului

Aceste lentile din sticlă se pot deteriora cu ușurință: îndepărtați praful și scamele folosind o suflantă. Dacă folosiți o suflantă cu aerosoli, mențineți recipientul în poziție verticală pentru a evita scurgerea de lichid pe lentilele din sticlă. Pentru a îndepărta urmele de degete și alte pete de pe obiectiv, aplicați o cantitate mică de soluție pentru curățarea lentilelor pe o lavetă moale și ștergeți cu atenție.

## ● Nu atingeți senzorul de imagine

Sub nicio formă nu trebuie exercitată presiune asupra senzorului de imagine, acesta nu trebuie lovit cu instrumente de curățare sau supus curenților puternici de aer ai suflantei. Astfel de acțiuni pot zgâria sau deteriora senzorul în alt mod.

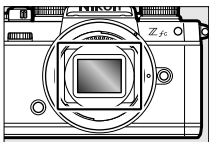

## ● Contacte obiectiv

Mențineți contactele obiectivului curate. Evitați să le atingeți cu degetele.

### ● **Depozitați-le într-o zonă bine ventilată.**

Pentru a împiedica formarea de mucegai sau rugină, păstrați aparatul foto într-un loc uscat, bine ventilat. Nu depozitați aparatul foto împreună cu granule de naftalină sau camfor împotriva moliiilor, în apropierea echipamentelor care generează electromagnetism puternic sau în locuri expuse unor temperaturi extrem de înalte, ca de exemplu lângă un radiator sau în interiorul unui vehicul, într-o zi foarte călduroasă. Nerespectarea acestor precauții ar putea conduce la defectarea produsului.

### ● **Depozitare pe termen lung**

Pentru a împiedica deteriorarea cauzată, de exemplu, de scurgerea lichidului din acumulator, scoateți acumulatorul dacă produsul urmează să nu fie folosit o perioadă lungă. Depozitați aparatul foto într-un ambalaj din plastic conținând un desicant. Nu depozitați însă husa din piele a aparatului într-o pungă de plastic, întrucât materialul s-ar putea deteriora. Păstrați acumulatorul într-un loc uscat și rece. Rețineți că desicantul își pierde treptat din capacitatea de a absorbi umezeala și se recomandă înlocuirea sa la intervale regulate. Pentru a împiedica formarea de mucegai sau rugină, scoateți aparatul foto din spațiul de depozitare cel puțin o dată pe lună, introduceți acumulatorul și declanșați obturatorul de câteva ori.

### ● **Oprii aparatul foto înainte de a scoate acumulatorul.**

Îndepărtarea acumulatorului în timp ce aparatul foto este pornit ar putea deteriora produsul. Se recomandă să procedați cu grijă deosebită pentru a nu îndepărta sau deconecta sursa de alimentare în timpul înregistrării sau ștergerii imaginilor.

### ● **Monitor/vizor**

- Monitoarele (inclusiv vizorul) sunt construite cu extrem de mare precizie; cel puțin 99,99% dintre pixeli sunt funcționali, cel mult 0,01% lipsind sau prezentând defecțiuni. Prin urmare, chiar dacă aceste afișaje ar putea conține pixeli care să fie aprinși în permanență (albi, roșii, albaștri sau verzi) sau oprii în permanență (negri), acest lucru nu reprezintă o defecțiune. Imaginile înregistrate cu dispozitivul nu sunt afectate. Este necesară înțelegerea dvs.

- Este posibil ca imaginile de pe monitor să fie dificil de văzut în lumină puternică.
- Nu exercitați presiune asupra monitorului. Acesta s-ar putea defecta sau deteriora. Praful sau scamele de pe monitor pot fi îndepărtate cu ajutorul unei suflante. Petele pot fi eliminate ștergând ușor monitorul cu o lavetă moale sau cu piele de căprioară. În cazul spargerii monitorului, aveți grijă să evitați rănirea cauzată de cioburi de sticlă. Aveți grijă să evitați contactul cristalelor lichide din monitor cu pielea sau pătrunderea în ochi și gură.
- Dacă prezentați oricare dintre următoarele simptome în timp ce încadrați fotografiile în vizor, întrerupeți utilizarea până când starea dumneavoastră se îmbunătățește:
  - greață, dureri și oboseală oculară,
  - amețeală, dureri de cap, rigiditate la nivelul gâtului și umerilor,
  - senzație de vomă sau pierderea capacității de coordonare mână - ochi, sau
  - rău de mișcare.
- Este posibil ca afișajul să clipească rapid, aprizându-se și stingându-se în timpul fotografierii în serie. Urmărirea clipirii afișajului ar putea să vă cauzeze o stare de disconfort. Întrerupeți utilizarea până când starea dumneavoastră se îmbunătățește.

### ● **Subiecte cu lumini puternice sau cu fundal luminat**

Zgomotul sub formă de linii poate apărea rar, în imagini care includ subiecte cu lumini puternice sau cu fundal luminat.

---

## ✓ Eliminarea dispozitivelor de stocare a datelor

Rețineți că ștergerea imaginilor sau formatarea cardurilor de memorie sau a altor dispozitive de stocare a datelor nu șterge definitiv datele inițiale de imagine. Fișierele șterse pot fi uneori recuperate din dispozitivele de stocare eliminate folosind un software disponibil pentru achiziționare, ceea ce ar putea conduce la utilizarea rău intenționată a imaginilor personale. Utilizatorul este responsabil pentru asigurarea caracterului privat al acestor date.

Înainte de a elimina un dispozitiv de stocare a datelor sau de a transfera proprietatea acestuia unei alte persoane, ștergeți toate datele prin intermediul unui software comercial pentru ștergere sau formatați dispozitivul și apoi reumpleți-l complet cu imagini care nu conțin informații cu caracter privat (imagini cu cerul liber, de exemplu). Se recomandă atenție pentru a evita accidentarea în momentul distrugerii fizice a dispozitivelor de stocare a datelor. Înainte de a elimina un dispozitiv de stocare a datelor sau de a transfera proprietatea acestuia unei alte persoane, se recomandă să folosiți și opțiunea [**Resetare totală setări**] din meniul de setare a aparatului foto pentru a șterge setările de rețea și celelalte informații personale.

---

## Îngrijirea acumulatorului

### ● Precauții de utilizare

- Dacă nu sunt manevrați corespunzător, acumulatorii se pot fisura sau pot produce scurgeri, cauzând corodarea produsului. Atunci când manevrați acumulatorii respectați următoarele precauții:
  - Opriți aparatul înainte de a înlocui acumulatorul.
  - Este posibil ca acumulatorii să fie fierbinți după o utilizare extinsă.
  - Mențineți terminalele acumulatorului curate.
  - Folosiți numai acumulatori aprobați pentru utilizarea în acest aparat.
  - Nu scurtcircuitați și nu dezamblați acumulatorii și nu îi expuneți la flacără deschisă sau la căldură în exces.
  - Când acumulatorul nu este introdus în aparatul foto sau în încărcător, păstrați-l într-o pungă de plastic sau într-un alt recipient neconductor, astfel încât terminalele să fie izolate.

- Dacă acumulatorul este fierbinte, de exemplu imediat după utilizare, așteptați să se răcească înainte de a-l încărca. Încercarea de a încărca acumulatorul cât timp temperatura sa internă este încă ridicată va afecta performanța acestuia și este posibil ca acumulatorul să nu se încarce sau să se încarce doar parțial.
- În cazul în care acumulatorul nu va fi folosit pentru o anumită perioadă, introduceți-l în aparatul foto și descărcați-l complet înainte de a-l scoate din aparat în vederea depozitării. Se recomandă depozitarea acumulatorului într-un spațiu uscat și răcoros, cu o temperatură ambientală cuprinsă între 15 °C și 25 °C.
- Se recomandă încărcarea acumulatorilor la șase luni de utilizare. În perioade lungi de neutilizare, încărcați acumulatorul și folosiți-l în aparatul foto pentru a-l descărca complet o dată la fiecare șase luni, înainte de a-l returna în spațiul răcoros pentru depozitare.
- Scoateți acumulatorul din aparat sau din încărcător atunci când nu îl folosiți. Aparatul foto și încărcătorul folosesc ponderi mici din încărcare chiar și când sunt oprite și ar putea descărca acumulatorul până în punctul în care acesta să nu mai funcționeze.
- Nu utilizați acumulatorul la temperaturi ambientale sub 0 °C sau peste 40 °C. Nerespectarea acestei precauții ar putea deteriora acumulatorul sau afecta performanța acestuia. Încărcați acumulatorul în interior la temperaturi ambientale cuprinse între 5 °C și 35 °C. Acumulatorul nu se va încărca la temperaturi sub 0 °C sau peste 60 °C.
- Este posibilă reducerea capacității și creșterea timpilor de încărcare la temperaturi ale acumulatorului cuprinse între 0 °C și 15 °C și între 45 °C și 60 °C.
- Acumulatorii manifestă, în general, o scădere a capacității de încărcare la temperaturi ambientale joase.
- Acumulatorii manifestă, în general, o scădere a capacității disponibile la temperaturi ambientale joase. Schimbarea capacității în funcție de temperatură este indicată pe afișajul aparatului foto pentru nivelul de încărcare al acumulatorului. Drept rezultat, afișajul acumulatorului poate indica o scădere a capacității pe măsură ce temperatura scade, chiar dacă acumulatorul este complet încărcat.

- Este posibil ca acumulatorii să fie fierbinți după utilizare. Acordați atenția cuvenită la scoaterea acumulatorilor din aparatul foto.

- **Încărcați acumulatorii înainte de utilizare**

Încărcați acumulatorul înainte de utilizare. Acumulatorul livrat nu este încărcat complet în momentul expedierii.

- **Pregătiți acumulatori de rezervă**

Înainte de a face fotografii, pregătiți un acumulator de rezervă și păstrați-l încărcat complet. În funcție de regiunea dvs., achiziționarea de acumulatori de schimb într-un timp scurt se poate dovedi dificilă.

- **Păstrați acumulatori de schimb încărcăți complet în zilele reci.**

Este posibil ca acumulatorii încărcăți parțial să nu funcționeze în zilele reci. Pe timp de vreme rece, încărcăți un acumulator înainte de utilizare și păstrați un al doilea într-un loc cald, pentru a-l înlocui, la nevoie, pe cel dintâi. Odată încălzit, este posibil ca un acumulator rece să-și recupereze o parte din sarcină.

- **Nivelul de încărcare a acumulatorului**

- Pornirea și oprirea repetată a aparatului foto atunci când acumulatorul este complet descărcat va scurta durata de funcționare a acestuia. Acumulatorii descărcați complet trebuie încărcăți înainte de utilizare.
- Scăderea semnificativă a duratei de funcționare a unui acumulator complet încărcat atunci când este folosit la temperatura camerei indică faptul că este necesară înlocuirea sa. Achiziționați un acumulator nou.

- **Nu încercați încărcarea unor acumulatori complet încărcăți.**

Continuarea încărcării acumulatorului după ce acesta a fost încărcat complet îi poate afecta performanța.

- **Reciclarea acumulatorilor utilizați**

Reciclați acumulatorii în conformitate cu reglementările locale, asigurându-vă că mai întâi izolați terminalele cu bandă.

## Utilizarea încărcătorului

- Nu mutați încărcătorul și nu atingeți acumulatorul în timpul încărcării; nerespectarea acestei precauții ar putea determina, în situații foarte rare, ca încărcătorul să afișeze o încărcare completă atunci când acumulatorul este încărcat doar parțial. Scoateți și reintroduceți acumulatorul pentru a reîncepe încărcarea.
- Nu scurtcircuitați terminalele încărcătorului. Nerespectarea acestei precauții ar putea cauza supraîncălzirea și deteriorarea încărcătorului.
- Scoateți încărcătorul din priză atunci când nu îl folosiți.
- Utilizați încărcătorul acumulator MH-32 numai cu acumulatori compatibili.
- Nu folosiți încărcători deteriorați, al căror interior este expus sau care produc sunete neobișnuite în timpul utilizării.
- Simbolurile de pe acest produs reprezintă următoarele:  
~ AC, --- DC,  Echipament de clasa II (din punct de vedere constructiv, produsul are izolație dublă).

## Folosirea adaptorului de încărcare la curent alternativ

- Nu mutați aparatul foto și nu atingeți acumulatorul în timpul încărcării. Nerespectarea acestei precauții ar putea determina, în situații foarte rare, ca aparatul foto să afișeze o încărcare completă atunci când acumulatorul este încărcat doar parțial. Deconectați și reconectați adaptorul pentru a reîncepe încărcarea.
- Nu scurtcircuitați terminalele adaptorului. Nerespectarea acestei precauții ar putea cauza supraîncălzirea și deteriorarea încărcătorului.
- Scoateți adaptorul din priză atunci când nu îl folosiți.
- Nu folosiți adaptoare deteriorate, al căror interior este expus sau care produc sunete neobișnuite în timpul utilizării.
- Simbolurile de pe acest produs reprezintă următoarele:  
~ AC, --- DC,  Echipament de clasa II (din punct de vedere constructiv, produsul are izolație dublă).

## Mărci comerciale și licențe

- Logourile SD, SDHC și SDXC sunt mărci comerciale ale SD-SD-3C, LLC.
- Windows este marcă comercială înregistrată sau marcă comercială a Microsoft Corporation în Statele Unite ale Americii și/sau în alte țări.
- Apple®, App Store®, logourile Apple, iPhone®, iPad®, Mac și macOS sunt mărci comerciale ale Apple Inc., înregistrate în S.U.A. și/sau în alte țări.
- Android, Google Play și logo-ul Google Play sunt mărci comerciale ale Google LLC. Robotul Android este reprodus sau modificat pornind de la lucrări create și distribuite de Google și utilizat în conformitate cu termenii descriși de licența Creative Commons 3.0 Atribuire.
- IOS este o marcă comercială sau o marcă comercială înregistrată a Cisco Systems, Inc., în Statele Unite ale Americii și/sau în alte țări și este utilizată sub licență.
- HDMI, logoul HDMI și High-Definition Multimedia Interface sunt mărci comerciale sau mărci comerciale înregistrate ale HDMI Licensing, LLC.

### **HDMI**

- Filigranul și logoul Bluetooth® sunt mărci comerciale înregistrate deținute de Bluetooth SIG, Inc. și orice utilizare a acestor mărci de către Nikon se realizează sub licență.
- Wi-Fi și logoul Wi-Fi sunt mărci comerciale sau mărci comerciale înregistrate ale Wi-Fi Alliance.
- Toate celelalte denumiri comerciale menționate în acest document sau în documentația furnizată cu produsul dumneavoastră Nikon sunt mărci comerciale sau mărci comerciale înregistrate ale respectivilor lor deținători.
- Use of the Made for Apple badge means that an accessory has been designed to connect specifically to the Apple products identified in the badge, and has been certified by the developer to meet Apple performance standards. Apple is not responsible for the operation of

this device or its compliance with safety and regulatory standards.

Please note that the use of this accessory with an Apple product may affect wireless performance.

- Software-ul acestui produs include software open-source ale cărui drepturi de autor sunt deținute de părți terțe. Termenii licențelor pentru acest software open-source pot fi găsiți în *Ghid de referință*. <https://downloadcenter.nikonimglib.com/>

## Note

### • Informări pentru clienții din Europa

**ATENȚIE:** RISC DE EXPLOZIE DACĂ BATERIA/ACUMULATORUL ESTE ÎNLOCUITĂ/ÎNLOCUIT CU UNA/UNUL DE TIP INCORECT. ARUNCAȚI BATERIILE/ACUMULATORII UZATE/UZAȚI ÎN CONFORMITATE CU INSTRUCȚIUNILE.

Acest simbol indică faptul că echipamentele electrice și electronice trebuie colectate separat.



Următoarele vizează doar utilizatorii din țările europene:

- Acest produs este proiectat pentru colectarea separată la un centru adecvat de colectare. Nu aruncați la un loc cu deșeurile menajere.
- Colectarea separată și reciclarea ajută la conservarea resurselor naturale și la prevenirea consecințelor negative asupra sănătății umane și mediului care ar putea rezulta din cauza eliminării incorecte.
- Pentru mai multe informații, contactați distribuitorul sau autoritățile locale responsabile cu gestionarea deșeurilor.

Acest simbol de pe baterie/acumulator indică faptul că bateria/acumulatorul trebuie colectată/colectat separat.



Următoarele vizează doar utilizatorii din țările europene:

- Toate bateriile/toți acumulatorii, fie că sunt marcate/marcați cu acest simbol sau nu, sunt proiectate/proiectați pentru colectarea separată la un centru adecvat de colectare. Nu aruncați la un loc cu deșeurile menajere.
- Pentru mai multe informații, contactați distribuitorul sau autoritățile locale responsabile cu gestionarea deșeurilor.

## Bluetooth și Wi-Fi (LAN fără fir)

Acest produs se află sub incidența reglementărilor Administrației pentru exporturi a Statelor Unite ale Americii. Nu este necesară permisiunea guvernului Statelor Unite ale Americii pentru exportul produsului în alte țări cu excepția următoarelor asupra cărora, la momentul redactării acestui text, sunt instituite embargouri sau care se află sub control special: Cuba, Iran, Coreea de Nord, Sudan și Siria (această listă se poate modifica).

Este posibil ca utilizarea dispozitivelor fără fir să fie interzisă în unele țări sau regiuni. Contactați un reprezentant de service autorizat Nikon înainte de a utiliza funcțiile fără fir ale acestui produs în afara țării de achiziție.

Transmițătorul Bluetooth din acest dispozitiv funcționează în banda de 2,4 GHz.

### • Informare pentru clienții din Europa și din țările care se conformează Directivei privind echipamentele radio

Prin prezenta, Nikon Corporation declară că tipul de echipamente radio Z fc este în conformitate cu Directiva 2014/53/UE.



Textul integral al declarației UE de conformitate este disponibil la următoarea adresă internet:

[https://imaging.nikon.com/support/pdf/DoC\\_N2016.pdf](https://imaging.nikon.com/support/pdf/DoC_N2016.pdf)

### Wi-Fi

#### • Frecvență de operare:

- 2412–2462 MHz (canalul 11; Africa, Asia, Bolivia, Europa și Oceania)
- 2412–2462 MHz (canalul 11), 5180–5825 MHz (5180–5580 MHz, 5660–5700 MHz și 5745–5825 MHz) (S.U.A., Canada, Mexico)
- 2412–2462 MHz (canalul 11), 5180–5805 MHz (5180–5320 MHz, și 5745–5805 MHz) (alte țări de pe continentele americane)

- **Putere maximă la ieșire (EIRP):**
  - Banda de 2,4 GHz: 8,1 dBm
  - Banda de 5 GHz: 7,9 dBm (țări de pe continentele americane)

## **Bluetooth**

- **Frecvență de operare:**
  - Bluetooth: 2402–2480 MHz
  - Bluetooth Low Energy: 2402–2480 MHz
- **Putere maximă la ieșire (EIRP):**
  - Bluetooth: 2,6 dBm
  - Bluetooth Low Energy: 1,1 dBm

---

## ☑ Marcaj de conformitate

Unele informații referitoare la standardele cărora li se conformează aparatul foto pot fi vizualizate folosind opțiunea [Marcaj de conformitate] din meniul de setare.

## ☑ Certificate

### • Maroc/

المغرب

AGREE PAR L'ANRT MAROC

Numéro d'agrément : MR00027908ANRT2021



### • México

La operación de este equipo está sujeta a las siguientes dos condiciones:

- (1) es posible que este equipo o dispositivo no cause interferencia perjudicial y
- (2) este equipo o dispositivo debe aceptar cualquier interferencia, incluyendo la que pueda causar su operación no deseada.

• عُمان

Oman-TRA
D090024
R/11325/21



A series of horizontal dashed lines spanning the width of the page, intended for handwriting practice.



A series of horizontal dashed lines spanning the width of the page, intended for handwriting practice. There are 15 lines in total, starting from the top right and extending to the left edge of the page.



A series of horizontal dashed lines spanning the width of the page, intended for handwriting practice. There are 15 lines in total, starting from the top and extending to the bottom of the page.

# Condiții de garanție

## Termeni de garanție – Garanție de service Nikon în Europa

Dragă Client Nikon,

Vă mulțumim pentru achiziționarea acestui produs Nikon. În cazul în care produsul dumneavoastră Nikon necesită service în garanție, vă rugăm să contactați dealerul de la care l-ați achiziționat sau un membru al rețelei de service autorizate de pe teritoriul de vânzări al Nikon Europe B.V. (ex: Europa/Rusia/altele). Detalii disponibile la:

<https://www.europe-nikon.com/support>

Pentru a evita orice neplăcere inutilă, vă sfătuim să citiți manualele utilizatorului înainte de a contacta dealerul sau rețeaua autorizată de service.

Echipamentul dumneavoastră Nikon beneficiază de garanție pentru orice defect de fabricație timp de un an de la data achiziției originale. Dacă în timpul perioadei de garanție produsul prezintă defecțiuni datorate materialelor necorespunzătoare sau fabricației, rețeaua noastră autorizată de service de pe teritoriul Nikon Europe B.V. va repara produsul în termenii și condițiile de mai jos, fără a tarifa manopera și piesele de schimb. Nikon își rezervă dreptul (unilateral) de a înlocui sau repara produsul.

1. Această garanție este oferită doar la prezentarea cardului complet de garanție și a facturii originale sau a chitanței indicând data achiziției, tipul produsului și numele dealerului, împreună cu produsul. Nikon își rezervă dreptul de a refuza service-ul în garanție gratuit dacă documentele de mai sus nu pot fi prezentate sau dacă informațiile conținute sunt incomplete sau ilizibile.
2. Această garanție nu va acoperi:
  - lucrări de întreținere sau reparație necesare sau înlocuire a pieselor datorită uzurii normale și a distrugerii.
  - modificări pentru îmbunătățirea produsului având drept efect abaterea de la scopul normal așa cum este descris în manualele utilizatorului, fără consimțământul scris prealabil al Nikon.

- costuri de transport și toate riscurile implicate de transport legate direct sau indirect de garanția produselor.
- deteriorări rezultate în urma modificărilor și reglajelor care pot fi efectuate unui produs, fără consimțământul prealabil scris al Nikon, pentru a respecta standardele tehnice locale sau naționale în vigoare în orice altă țară decât cele pentru care produsul a fost conceput și/sau produs inițial.

### 3. Garanția nu va fi aplicabilă în cazul:

- deteriorării cauzate de utilizarea incorectă incluzând, dar fără a se limita la nerespectarea utilizării produsului pentru scopul normal sau în conformitate cu instrucțiunile pentru utilizator privind utilizarea și întreținerea corespunzătoare și privind montarea sau utilizarea produsului fără conformarea la standardele de siguranță în vigoare din țara unde este utilizat.
- deteriorării provocate de accidente incluzând, dar fără a se limita la fulgere, apă, foc, utilizare incorectă sau neglijență.
- modificării, deteriorării aspectului, ilizibilității sau îndepărtării numărului serial sau al modelului de pe produs.
- deteriorării rezultând în urma reparațiilor sau reglajelor efectuate de organizații de service sau persoane neautorizate.
- defectelor oricărui sistem în care a fost încorporat produsul sau împreună cu care este utilizat.

### 4. Această garanție de service nu afectează drepturile statutare ale consumatorului cu respectarea legilor naționale în vigoare; de asemenea, nu afectează drepturile consumatorului față de dealer ca urmare a contractului de vânzare/achiziționare.

**Notă:** O prezentare generală a punctelor autorizate de service Nikon vă stă la dispoziție online, la următoarea legătură

(URL = <https://www.europe-nikon.com/service/>).

Acest manual nu poate fi reprodus sub nicio formă, în întregime sau pe părți fără autorizație scrisă din partea NIKON CORPORATION (excepție făcând citarea critică în articole sau recenzii).

**NIKON CORPORATION**

---

© 2021 Nikon Corporation



CT2H03(Y5)  
6MOA94Y5-03