

Nikon

DIGITALNI FOTOAPARAT

COOLPIX P950

Kratka navodila

Uvod	ii
Deli fotoaparata	1
Začetek	2
Osnovni postopki fotografiranja in predvajanja	8
Druge funkcije	16
Če pride do težave	22
Tehnične opombe	23

- Pred uporabo fotoaparata temeljito preberite ta navodila za uporabo.
- Da boste fotoaparat pravilno uporabljali, pred uporabo temeljito preberite poglavje »Za vašo varnost« (stran vii).
- Obvezno preberite »Objektiva ne usmerjajte proti soncu« (stran 26) v »Skrb za izdelek«.
- Ko preberete ta navodila, jih shranite na mestu, kjer bodo hitro dostopna tudi v prihodnje.

Uvod

Vrste priročnikov

Kratka navodila (ta priročnik)

Pojasnjuje pripravo za fotografiranje in osnovne postopke.



Spletni priročnik (HTML) (angleščina)

Za podrobna pojasnila glejte spletni priročnik v angleščini.

Ogledate si ga lahko na računalniku ali pametni napravi.

Naslednji opisi so del priročnika.

- Podrobna pojasnila funkcij za fotografiranje, funkcij ogleda in elementov menija
- Povezovanje s televizorjem ali računalnikom
- Združljivi dodatki
- Rešitve za odpravljanje težav ali prikazanih sporočil o napakah

<https://onlinemanual.nikonimglib.com/p950/en/>



nikon online manual P950



Referenčni priročnik (PDF) (angleščina)

Vsebino spletnega priročnika lahko prenesete v PDF-obliki iz našega središča za prenose. Glejte naš referenčni priročnik v angleščini.

Referenčni priročnik si lahko ogledate s programom Adobe Acrobat Reader (prenos s spletnega mesta Adobe).

SnapBridge Spletna pomoč

Pojasnila o uporabi aplikacije SnapBridge.

<https://nikonimglib.com/snbr/onlinehelp/en/index.html>

snapbridge help



Ogled slik na računalniku ali pametni napravi

Uporabite spodnjo programsko opremo ali aplikacijo.

Programska oprema za računalnike

Programsko opremo lahko prenesete iz našem središča za prenose.

- NX Studio: Ta programska oprema omogoča prenos slik in videoposnetkov v vaš računalnik, kjer jih lahko prikažete in urejate.

Aplikacija za pametne naprave

- SnapBridge: Ko vzpostavite brezžično povezavo, ta aplikacija omogoča nalaganje slik in videoposnetkov v vašo pametno napravo (📱20).

Obiščite naše središče za prenos

Obiščite naše spletno mesto za prenos priročnikov za fotografiranje Nikon, računalniške programske opreme ali strojne programske opreme.

<https://downloadcenter.nikonimglib.com>

središče za prenos nikon P950



Uporabniška podpora Nikon

Obiščite spodnjo stran za registracijo vašega fotoaparata in ostanite na tekočem z najnovejšimi informacijami o izdelkih. Tu lahko najdete odgovore na pogosta vprašanja in stik za tehnično pomoč.

<https://www.europe-nikon.com/support>

Potrditev vsebine paketa

V primeru manjkajočih predmetov se obrnite na trgovino, v kateri ste kupili fotoaparatus.



Digitalni fotoaparatus
COOLPIX P950



Pas



Pokrovček objektivu LC-67



Litij-ionska baterija za
polnjenje EN-EL20a



Električni napajalnik
EH-73P*

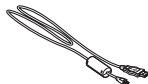

USB Kabel UC-E21



Sončna zaslonska HN-CP20

Kratka navodila
(ta priročnik)

Garancija (natisnjena na
zadnji platnici tega
priročnika)

* Priložen je adapter za vtič, ki je odvisen od države ali regije nakupa. Oblika adapterja za vtič se razlikuje glede na državo ali regijo nakupa (4).

OPOMBA: Pomnilniška kartica ni priložena fotoaparatus. Za pomnilniške kartice SD, SDHC in SDXC se v teh navodilih za uporabo uporablja izraz »pomnilniške kartice«.

Informacije in varnostni ukrepi

Vseživljenjsko izobraževanje

Podjetje Nikon je v sklopu vseživljenjskega izobraževanja zavezano k podpori in izobraževanju za izdelke. Stalno posodobljene informacije so dostopne na naslednjih spletnih mestih:

- Za uporabnike v ZDA: <https://www.nikonusa.com/>
- Za uporabnike v Evropi: <https://www.europe-nikon.com/support/>
- Za uporabnike v Aziji, Oceaniji, na Bližnjem vzhodu in v Afriki: <http://www.nikon-asia.com/>

Obiščite ta spletna mesta, da boste imeli vedno dostop do najnovejših informacij o izdelkih, namigov, odgovorov na pogosta vprašanja ter splošnih navodil o digitalni obdelavi fotografij in digitalni fotografiji. Dodatne informacije lahko dobite tudi pri svojem lokalnem predstavniku za Nikon. Za kontaktne informacije obiščite spodnji spletni naslov:

<https://imaging.nikon.com/>

Pred fotografiranjem pomembnih dogodkov

Pred fotografiranjem pomembnih dogodkov (kot so poroke ali izleti) naredite poskusni posnetek, da se prepričate, da fotoaparati pravilno deluje. Nikon ne odgovarja za poškodbe ali izgube zaradi okvare fotoaparata.

Uporabljajte samo elektronsko dodatno opremo znamke Nikon

Fotoaparati Nikon COOLPIX so zasnovani po najvišjih standardih in vsebujejo kompleksna elektronska vezja. Samo dodatna elektronska oprema znamke Nikon (vključno s polnilniki baterij, baterijami, električnimi napajalniki in kabli USB), ki ima certifikat podjetja Nikon posebej za uporabo s tem digitalnim fotoaparatom Nikon, je zasnovana tako, da deluje v skladu z zahtevami delovanja in varnosti.

Z UPORABO DODATNE ELEKTRONSKE OPREME, KATERE PROIZVAJALEC NI PODJETJE NIKON, LAHKO POŠKODUJETE FOTOAPARAT IN RAZVELJAVITE GARANCIJO PODJETJA NIKON.

Hologrfska nalepka, ki dokazuje, da je dodatna oprema Nikon avtentičen izdelek, je pritrjena na litij-ionsko baterijo za polnjenje.



Uporaba polnilnih litij-ionskih baterij drugih proizvajalcev, ki niso opremljene s hologrfsko nalepko Nikon, lahko povzroči motnje v običajnem delovanju fotoaparata ali povzroči pregrevanje oz. vžig baterij, poškodbe ali iztekanje.

Več informacij o dodatni opremi Nikon dobite pri pooblaščenem lokalnem prodajalcu izdelkov Nikon.

O priročnikih

- Brez predhodnega pisnega dovoljenja podjetja Nikon ne smete nobenega dela priročnikov, ki so priloženi temu izdelku, na noben način razmnoževati, prenašati, kopirati, shranjevati v sistem za shranjevanje ali prevajati v kateri koli jezik.
- Ilustracije in vsebine zaslona, prikazane v tem priročniku, se lahko razlikujejo od dejanskega izdelka.
- Družba Nikon si pridržuje pravico, da kadar koli in brez predhodnega obvestila spremeni specifikacije strojne ter programske opreme, opisane v tej dokumentaciji.
- Nikon ne prevzema odgovornosti za nikakršno škodo, ki bi nastala zaradi uporabe tega izdelka.
- Čeprav smo si prizadevali, da bi bile informacije v dokumentaciji pravilne in celovite, vas prosimo, da morebitne napake ali pomanjkljivosti sporočite lokalnemu pooblaščenemu zastopniku družbe Nikon (naslov je naveden drugje v tem dokumentu).

Upoštevajte obvestila o avtorskih pravicah

Skladno z zakonom o avtorskih pravicah fotografij ali posnetkov del, zaščitenih z avtorskimi pravicami, ki so narejeni s fotoaparatom, ni dovoljeno uporabiti brez dovoljenja lastnika avtorskih pravic. Izjeme veljajo za osebno uporabo, vendar upoštevajte, da je lahko tudi osebna uporaba omejena v primerih fotografij ali posnetkov razstav ali predstav v živo.

Odstranjanje naprav za shranjevanje podatkov

Upoštevajte, da brisanje slik ali formatiranje naprav za shranjevanje podatkov, kot so pomnilniške kartice, originalnih slikovnih podatkov ne izbriše dokončno. Izbrisane datoteke je včasih mogoče pridobiti iz zavrženih naprav za shranjevanje s pomočjo komercialne programske opreme, pridobljeni slikovni podatki pa se lahko uporabijo v zlonamerne namene. Uporabnik je odgovoren za zaščito osebnih podatkov.

Preden zavržete napravo za shranjevanje podatkov ali prenesete lastništvo na drugo osebo, z možnostjo → **[Reset all (Ponastavi vse)]** v nastavitvenem meniju fotoaparata (📖18) ponastavite vse nastavitve. Po ponastavitvi s komercialno programsko opremo za brisanje izbrišite vse podatke v napravi ali jo formatirajte z možnostjo → **[Format card (Formatiraj kartico)]** v nastavitvenem meniju (📖18) in jo nato popolnoma napolnite s slikami, ki ne vsebujejo zasebnih informacij (na primer s slikami neba).

Pri fizičnem uničevanju pomnilniških kartic pazite, da ne poškodujete sebe ali lastnine.

Za vašo varnost

Pred uporabo tega izdelka v celoti preberite poglavje »Za vašo varnost«, da preprečite škodo na lastnini ali poškodbe sebe ali drugih.

Ta varnostna navodila shranite na mesto, kjer jih bodo lahko prebrali vsi uporabniki tega izdelka.



NEVARNOST

Če ne upoštevate previdnostnih ukrepov, označenih s to ikono, obstaja visoko tveganje za smrt ali težje poškodbe.



OPOZORILO

Če ne upoštevate previdnostnih ukrepov, označenih s to ikono, lahko povzročite smrt ali težje poškodbe.



POZOR

Če ne upoštevate previdnostnih ukrepov, označenih s to ikono, lahko povzročite poškodbo ali materialno škodo.



OPOZORILO

- **Ne uporabljajte med hojo ali upravljanjem vozil.** Če ne upoštevate tega varnostnega ukrepa, lahko pride do električnega udara ali druge poškodbe.
- **Ne razstavljajte ali spreminjajte tega izdelka. Ne dotikajte se notranjih delov, ki postanejo vidni zaradi padca ali kakšne druge nesreče.** Če ne upoštevate tega varnostnega ukrepa, lahko pride do električnega udara ali druge poškodbe.
- **Če opazite kakršne koli nepravilnosti, da na primer iz izdelka prihaja dim ali nenavadne vonjave ali se izdelek greje, polnilno baterijo ali vir napajanja takoj odklopite.** Nadaljnja uporaba lahko povzroči požar, opekline ali druge poškodbe.
- **Skrbite, da bo izdelek suh. Izdelka se ne dotikajte z mokrimi rokami. Vtiča se ne dotikajte z mokrimi rokami.** Če ne upoštevate tega varnostnega ukrepa, lahko pride do požara ali električnega udara.
- **Pazite, da vaša koža ni v daljšem stiku s tem izdelkom, medtem ko je ta vključen ali priklopljen.** Če ne upoštevate tega varnostnega ukrepa, lahko pride do nizkotemperaturnih opeklin.
- **Tega izdelka ne uporabljajte v bližini vnetljivega prahu ali plinov, npr. propana, bencina ali aerosolov.** Če ne upoštevate tega varnostnega ukrepa, lahko pride do eksplozije ali požara.
- **Bliskavice ne usmerjajte v voznika motornega vozila.** Če ne upoštevate tega varnostnega ukrepa, lahko pride do nesreč.

- **Hranite nedosegljivo otrokom.** Če ne upoštevate tega varnostnega ukrepa, lahko pride do poškodb ali okvare izdelka. Poleg tega upoštevajte, da majhni deli predstavljajo nevarnost zadušitve. Če bi otrok pogotnil kateri koli del tega izdelka, takoj poiščite zdravniško pomoč.
- **Pasov ne zvijajte ali ovijajte okoli svojega vratu.** Če ne upoštevate tega varnostnega ukrepa, lahko pride do nesreč.
- **Ne uporabljajte polnilnih baterij, polnilnikov, napajalnikov ali kablov USB, ki niso posebej namenjeni uporabi s tem izdelkom. Ko uporabljajte polnilne baterije, polnilnike, napajalnike in kable USB, namenjene uporabi s tem izdelkom:**
 - **Ne poškodujte, spreminjajte, na silo vlecite ali upogibajte kablov, nanje ne postavljajte težkih predmetov ali jih izpostavljajte vročini ali ognju.**
 - **Ne uporabljajte potovalnih pretvornikov ali vmesnikov z možnostjo pretvarjanja napetosti ali enosmernega toka v izmenični.**

Če ne upoštevate tega varnostnega ukrepa, lahko pride do požara ali električnega udara.

- **Vtiča se ne dotikajte med polnjenjem izdelka ali med uporabo napajalnika med nevihtami.** Če ne upoštevate tega varnostnega ukrepa, lahko pride do električnega udara.
- **Na mestih, ki so izpostavljena izjemno visokim ali nizkim temperaturam, se z golimi rokami ne dotikajte izdelka.** Če ne upoštevate tega varnostnega ukrepa, lahko pride do opeklin ali omrzlin.



POZOR

- **Objektiva ne puščajte usmerjenega proti soncu ali drugim močnim virom svetlobe.** Zaradi svetlobe, ki jo izostril objektiv, lahko pride do požara ali poškodb notranjih delov izdelka. Ko fotografirate motive v protisvetlobi, pazite, da sonce ne bo v kadru. Zaradi sončne svetlobe, ki jo izostril fotoaparata, ko je sonce blizu kadra, lahko pride do požara.
- **Ta izdelek izklopite, kjer je njegova uporaba prepovedana. Onemogočite brezžične funkcije, ko je uporaba brezžičnih naprav prepovedana.** Radio-frekvenčne emisije, ki jih oddaja ta izdelek, lahko motijo opremo na letalu ali v bolnišnicah ter drugih zdravstvenih objektih.
- **Odstranite polnilno baterijo in odklopite napajalnik, če tega izdelka dlje časa ne boste uporabljali.** Če ne upoštevate tega varnostnega ukrepa, lahko pride do požara ali okvare izdelka.

- **Ne dotikajte se premičnih delov objektiv ali drugih premičnih delov.** Če ne upoštevate tega varnostnega ukrepa, lahko pride do poškodbe.
- **Ne prožite bliskavice, kadar je v stiku ali v bližini kože ali predmetov.** Če ne upoštevate tega varnostnega ukrepa, lahko pride do opeklin ali požara.
- **Ne dvignite vgrajene bliskavice, ko uporabljate bliskavico, nameščeno na nastavek za dodatno opremo fotoaparata.** Če ne upoštevate tega varnostnega ukrepa, lahko pride do požara ali okvare izdelka.
- **Izdelka ne puščajte na mestih, kjer bo dlje časa izpostavljen izjemno visokim temperaturam, na primer v zaprtem avtomobilu ali na neposredni sončni svetlobi.** Če ne upoštevate tega varnostnega ukrepa, lahko pride do požara ali okvare izdelka.
- **Ne prenašajte fotoaparata z nameščenim stativom ali podobno dodatno opremo.** Če ne upoštevate tega varnostnega ukrepa, lahko pride do poškodb ali okvare izdelka.



NEVARNOST za polnilne baterije

- **S polnilnimi baterijami ravnajte lepo.** Če ne upoštevate naslednjih varnostnih ukrepov, lahko polnilne baterije začnejo puščati, se pregrejejo, počijo ali vnamejo:
 - Uporabljajte samo polnilne baterije, ki so bile odobrene za uporabo v tem izdelku.
 - Polnilnih baterij ne izpostavljajte ognju ali previsokim temperaturam.
 - Ne razstavljajte.
 - Ne povzročite kratkega stika na polih z dotikom verižice, lasnih sponk ali drugih kovinskih predmetov.
 - Ne izpostavljajte polnilnih baterij ali izdelkov z vstavljenimi polnilnimi baterijami močnim fizičnim udarcem.
 - Ne stopajte na polnilne baterije, ne luknjajte jih z žebli in jih ne udarjajte s kladivi.
- **Polnite, samo kot je navedeno.** Če ne upoštevate tega varnostnega ukrepa, lahko polnilne baterije začnejo puščati, se pregrejejo, počijo ali vnamejo.
- **Če tekočina iz polnilne baterije pride v stik z očmi, jih sperite z obilo čiste vode in takoj poiščite zdravniško pomoč.** Če tega ne naredite takoj, lahko pride do poškodb oči.









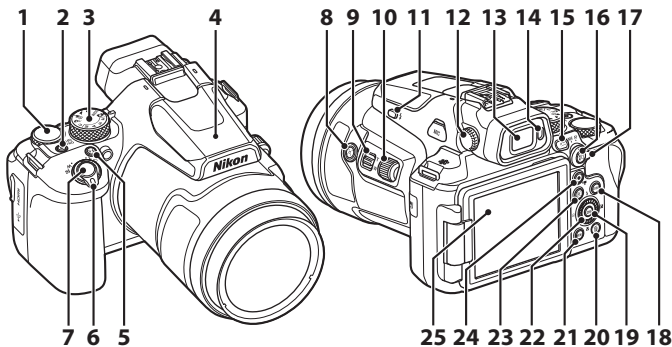

OPOZORILO za polnilne baterije

- **Hranite polnilne baterije nedosegljive otrokom.** Če otrok pogoltne polnilno baterijo, takoj poiščite zdravniško pomoč.
- **Polnilne baterije hranite nedosegljive domačim živalim in drugim živalim.** Polnilne baterije lahko začnejo puščati, se pregrejejo, počijo ali vnamejo, če jih živali zgrizejo, prežvečijo ali kako drugače poškodujejo.
- **Polnilnih baterij ne potaplajte v vodo in jih ne izpostavljajte dežju.** Če ne upoštevate tega varnostnega ukrepa, lahko pride do požara ali okvare izdelka. Če bi se izdelek zmočil, ga povsem osušite z brisačo ali podobnim pripomočkom.
- **Če opazite kakršne koli spremembe pri polnilnih baterijah, kot je na primer razbarvanje ali deformacija, jih takoj prenehajte uporabljati. Prenehajte polniti polnilne baterije EN-EL20a, če se ne napolnijo v določenem časovnem obdobju.** Če ne upoštevate teh varnostnih ukrepov, lahko polnilne baterije začnejo puščati ali pa se pregrejejo, počijo ali vnamejo.
- **Ko polnilnih baterij ne potrebujete več, izolirajte pole s trakom.** Če pridejo kovinski predmeti v stik s poli, se lahko polnilna baterija zaradi tega pregreje, počí ali povzroči požar.
- **Če pride tekočina iz polnilne baterije v stik s kožo ali oblačili, prizadeto območje takoj sperite z obilno čiste vode.** Če ne upoštevate tega varnostnega ukrepa, lahko pride do draženja kože.

Deli fotoaparata

Ohišje fotoaparata



- | | | | |
|----|-------------------------------------------------------------------------------------------------------------------|----|-------------------------------------------------------------------------------------------------------------------|
| 1 | Vrtljivi gumb za upravljanje | 14 | Senzor za oko |
| 2 | Stikalo za vklop/izklop ter lučka ob vključenem aparatu (lučka za polnjenje) | 15 | Gumb  (za zaslon) |
| 3 | Vrtljivi gumb za izbiro načina | 16 | Gumb  (AE-L/AF-L) |
| 4 | Vgrajena bliskavica | 17 | Izbirnik načina ostrenja |
| 5 | Gumb F_n (funkcija) | 18 | Gumb DISP (prikaz) |
| 6 | Element za upravljanje zooma | 19 | Gumb  (za potrditev izbire) |
| 7 | Sprožilec | 20 | Gumb  (za brisanje) |
| 8 | Gumb  (za hitro vračanje zooma) | 21 | Gumb MENU (za meni) |
| 9 | Stranski element za upravljanje zooma | 22 | Vrtljivi večnamenski izbirnik (večnamenski izbirnik)* |
| 10 | Stranski izbirnik | 23 | Gumb  (za predvajanje) |
| 11 | Gumb  (dvig bliskavice) | 24 | Gumb  (snemanje videoposnetka) |
| 12 | Gumb za nastavljanje dioptrije | 25 | Zaslon |
| 13 | Elektronsko iskalo | | |

* Pritisk gor, dol, levo ali desno je na večnamenskem izbirniku prikazan kot ▲, ▼, ◀ ali ▶.

Za informacije o delih, ki niso navedeni zgoraj, in prikaz podrobnosti na zaslonu, glejte »Spletni priročnik« ali »Referenčni priročnik« za ta izdelek.

Začetek

Pritrjevanje pasu

Pas pritrдите na levi in desni strani fotoaparata.

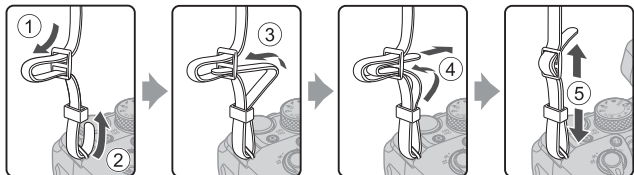

Pritrjevanje/odstranjevanje pokrovčka objektiv in sončne zaslone

- Kadar ne fotografirate, pritrđite pokrovček objektiv na fotoaparāt, da zaščitite objektiv.
- Ko je nameščena sončna zaslona, ta zasenči svetlobo, ki bi lahko sicer poslabšala sliko in pomaga zaščititi fotoaparāt. Odstranite sončno zaslono, kadar fotografirate z bliskavico ali kadar je za fotografiranje potrebna pomožna osvetlitev za AF.
- Pred nameščanjem/odstranjevanjem sončne zaslone izklopite fotoaparāt. Ko pritrđujete sončno zaslono, jo privijte brez pretirane sile, da ne pade na tla.

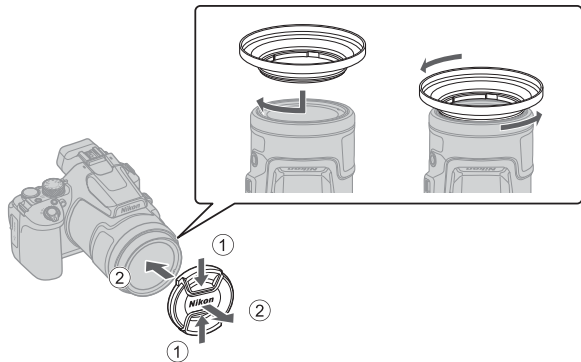

Vstavljanje baterije in pomnilniške kartice

Zatič baterije

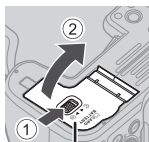

Pokrov predalčka za baterijo/
reže za pomnilniško kartico

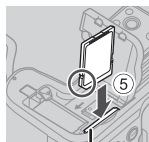
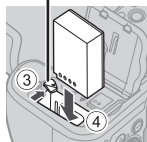

Reža za pomnilniško
kartico



- Preverite, ali sta pozitivni in negativni pol baterije pravilno obrnjena, premaknite oranžni zatič baterije (3) in do konca vstavite baterijo (4).
- Pomnilniško kartico potisnite navznoter, tako da se zaskoči (5).
- Pazite, da baterijo in pomnilniško kartico vstavite pravilno obrnjeno in v pravi smeri, sicer lahko pride do okvare.
- Če je stikalo za zaščito pred pisanjem pomnilniške kartice zaklenjeno, ne morete fotografirati, brisati slik ali formatirati pomnilniške kartice.
- Za informacije o združljivih pomnilniških karticah glejte »Odobrene pomnilniške kartice« (130).

✓ Formatiranje pomnilniške kartice

Ko v ta fotoaparati prvič vstavite pomnilniško kartico, ki ste jo uporabljali z drugo napravo, jo morate formatirati s tem fotoaparatom.

- **Pomnite, da formatiranje pomnilniške kartice trajno izbriše vse slike in druge podatke.** Pred formatiranjem pomnilniške kartice zagotovo prekopirajte vse slike, ki jih želite ohraniti.
- Vstavite pomnilniško kartico v fotoaparati, pritisnite gumb **MENU** in izberite možnost → [**Format card (Formatiraj kartico)**] v nastavitvenem meniju (118).

Odstranjevanje baterije ali pomnilniške kartice

Izklopite fotoaparati in se prepričajte, da sta se zaslon in lučka ob vključenem aparatu izklopila, nato odprite pokrov predalčka za baterijo/reže za pomnilniško kartico.

- Pomaknite zatič baterije, da odstranite baterijo.
- Nežno potisnite pomnilniško kartico v fotoaparati, da nekoliko izskoči.
- Pri rokovanju s fotoaparatom, baterijo in pomnilniško kartico takoj po uporabi fotoaparata bodite previdni, saj se lahko zelo segrejejo.

Polnjenje baterije

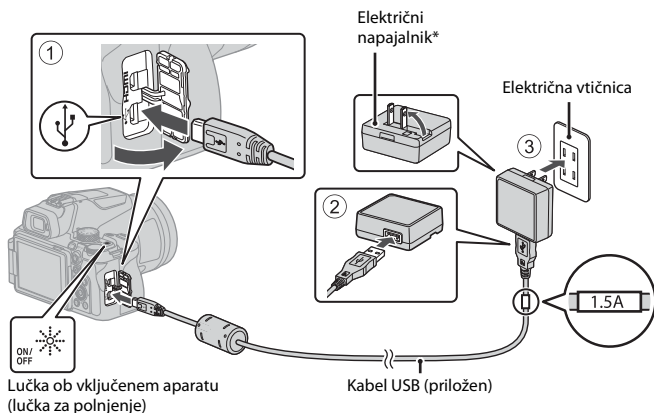

* Priložen je adapter za vtič, ki je odvisen od države ali regije nakupa. Oblika adapterja za vtič se razlikuje glede na državo ali regijo nakupa.

- Polnjenje se začne, ko fotoaparat z vstavljeno baterijo priklopite v električno vtičnico, kot je prikazano na ilustraciji. Medtem ko se baterija polni, lučka ob vključenem aparatu (lučka za polnjenje) utripa.
- Ko je polnjenje zaključeno, lučka ob vključenem aparatu (lučka za polnjenje) ugasne. Odklopite električni napajalnik iz električne vtičnice in odklopite kabel USB. Čas polnjenja popolnoma izpraznjene polnilne baterije je približno 3 ure.
- Baterije ni mogoče polniti, če lučka ob vključenem aparatu (lučka za polnjenje) hitro utripa, saj je vzrok verjetno ena od spodaj naštetih možnosti.
 - Temperatura okolja ni primerna za polnjenje.
 - Kabel USB ali električni napajalnik ni pravilno priklopljen.
 - Baterija je poškodovana.

✓ **Opombe o kablu USB**

- Uporabljajte samo kabel USB UC-E21. Pri uporabi drugih kablov USB, ki niso UC-E21, lahko pride do pregrevanja, požara ali električnega udara.
- Preverite obliko in usmerjenost vtičev, ki jih ni dovoljeno vstavljati ali odstranjevati pod kotom.

✓ **Opombe o polnjenju baterije**

- V nobenem primeru ne uporabljajte druge znamke ali modela napajalnika razen električnega napajalnika EH-73P in ne uporabljajte komercialnega električnega napajalnika USB ali polnilnika baterije za mobilni telefon. Če ne upoštevate tega varnostnega ukrepa, lahko pride do pregrevanja ali poškodbe fotoaparata.
- Če fotoaparata vključite med polnjenjem, se polnjenje zaustavi.

Odpiranje zaslona

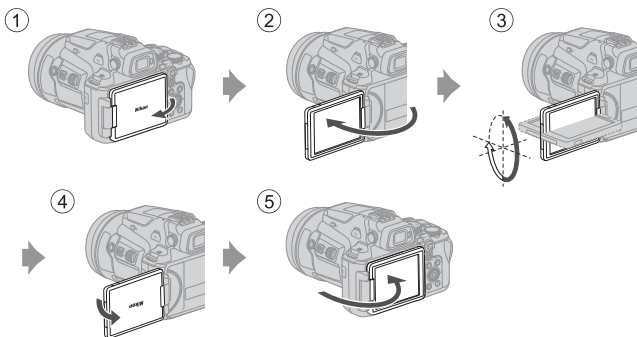

- Usmerjenost in kot zaslona lahko nastavljate. Za običajno fotografiranje preklpite zaslon iz hrbtne strani fotoaparata tako, da bo obrnjen navzven (5).
- Ko fotoaparata ne uporabljate ali nosite, preklpite zaslon proti ohišju fotoaparata tako, da bo obrnjen navznoter (1).

✓ **Opombe o zaslonu**

- Nastavljanje zaslona je lahko omejeno, kadar je na fotoaparata priključen kabel ali dodatna oprema.
- Pri premikanju zaslona ne uporabljajte večje sile in ga počasi obračajte znotraj območja za nastavljanje, da ne poškodujete priključkov.

Nastavitev fotoaparata

Ko prvič vklopite fotoaparata, se prikažejo zasloni za nastavitev jezika in ure fotoaparata. Uporabite večnamenski izbirnik in **OK** (za potrditev izbire), da izberete in prilagodite nastavitve.

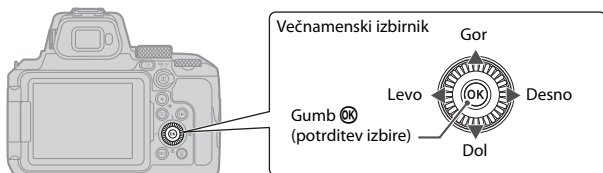

- 1** Pritisnite stikalo za vklop/izklop za vklop fotoaparata.

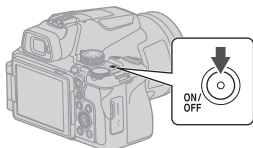

- 2** Pritisnite **▲▼** na večnamenskem izbirniku, da osvetlite jezik, in pritisnite **OK**, da ga izberete.

- Prikazani jeziki se razlikujejo glede na državo ali regijo.

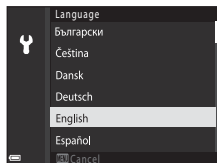

- 3** Izberite [**Yes (Da)**] in pritisnite gumb **OK**.

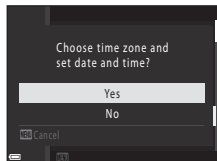

4 Osvetlite vaš domači časovni pas in pritisnite gumb **OK**.

- Za vklop poletnega časa pritisnite ▲; nad zemljevidom bo prikazano ☀️. Pritisnite ▼ za izklop poletnega časa.

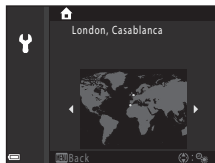

5 Pritisnite ▲▼, da izberete zapis datuma, in pritisnite gumb **OK**.

6 Nastavitev datuma in ure.

- Pritisnite ◀▶, da osvetlite elemente, in pritisnite ▲ ali ▼ za spremembo.
- Izberite polje z minutami in pritisnite **OK**, da potrdite nastavitve.

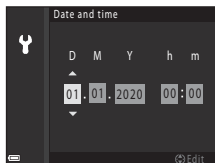

7 Ob pozivu pritisnite ▲▼, da osvetlite **[Yes (Da)]**, in pritisnite gumb **OK**.

- Nastavitve so dokončane in fotoaparata preklopi na zaslon za fotografiranje.

Nastavitev jezika

Jezik lahko kadarkoli nastavite v nastavitvenem meniju  (📖18) → **[Language (Jezik)]**.

Spreminjanje časovnega pasu in nastavitve datuma

Nastavite v nastavitvenem meniju  (📖18) → **[Time zone and date (Časovni pas in datum)]**. V **[Time zone and date (Časovni pas in datum)]** → **[Time zone (Časovni pas)]** je v poletnem času čas prestavljen za eno uro naprej. V zimskem času se vrne eno uro nazaj.

Osnovni postopki fotografiranja in predvajanja



Fotografiranje

Način  (samodejno) je uporabljen kot primer. Način  (samodejno) izberite za splošno fotografiranje pri različnih pogojih fotografiranja.

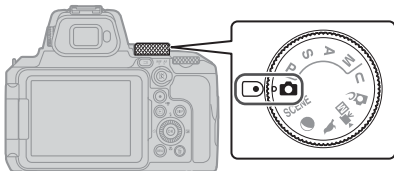
1 Gumb za izbiro načina obrnite v položaj .



2 Preverite stanje baterije in število preostalih posnetkov na zaslonu za fotografiranje.

- Stanje baterije
 - : Baterija je polna.
 - : Baterija je skoraj prazna.
- Za preklon prikaza informacij na zaslonu vsakokrat pritisnite gumb **DISP** (prikaz).

Število preostalih posnetkov

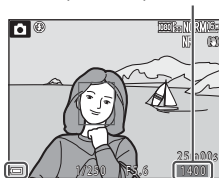

Stanje baterije

3 Mirno držite fotoaparat.

- S prsti in drugimi predmeti ne prekrivajte objektiv, bliskavice, pomožne osvetlitve za AF, senzorja za oko, mikrofona in zvočnika.

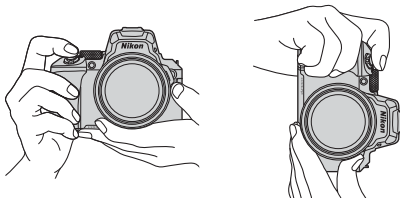

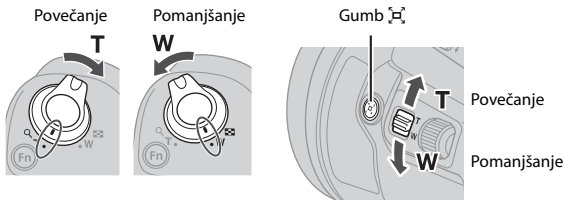

4 Izberite kader.

- Za spreminjanje položaja objektiva z zoomom premaknite element za upravljanje zooma ali stranski element za upravljanje zooma.
- Če pri zoomu v položaju teleobjektiva izgubite motiv, pritisnite gumb  (hitro vračanje zooma), da začasno razširite vidno območje in preprosteje umestite motiv v kader.



Uporaba stativa

- V naslednjih primerih priporočamo uporabo stativa za stabilizacijo fotoaparata:
 - Pri fotografiranju slabo osvetljenih motivov, ko je bliskavica  (izklop)
 - Ko je zoom v položaju teleobjektiva
- Ko uporabljate stativ za stabilizacijo fotoaparata med fotografiranjem, izberite → **[Vibration reduction (Zmanjšanje tresljajev)]** → **[Off (Izklop)]** v nastavitvenem meniju ( 18), da preprečite morebitne napake, povezane s to funkcijo.
- Ko fotoaparat pritrdite na stativ, pazite, da ne pade, ko spreminjate zoom objektiva. Eno nogo stativa usmerite proti motivu, drugi dve pa naj bosta enako oddaljeni od vas.

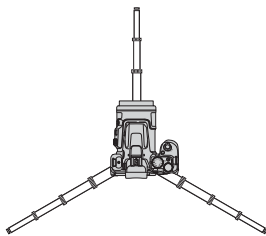

Ko je zoom v širokokotnem položaju

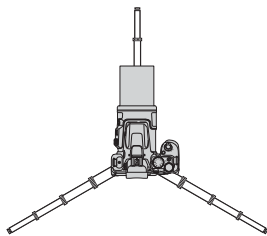

Ko je zoom v položaju teleobjektiva

- Fotoaparat se lahko med upravljanjem rahlo premika, tudi če je pritrjen na stativ, kar lahko moti samodejno ostrenje. Počakajte nekaj sekund po upravljanju fotoaparata, nato pa počasi pritisnite sprožilec.

5 Pritisnite sprožilec do polovice.

- Da sprožilec pritisnete do »polovice«, pomeni, da pritisnete gumb in ga zadržite, ko začutite rahel upor.
- Ko je motiv izostren, je območje ostrenja ali kazalnik izostritve prikazan z zeleno.
- Pri uporabi digitalnega zooma fotoaparata izostri v sredini kadra, območje ostrenja pa ni prikazano.
- Če območje ostrenja ali kazalnik izostritve utripa, fotoaparata ni mogel izostriti. Spremenite kompozicijo in ponovno pritisnite sprožilec do polovice.

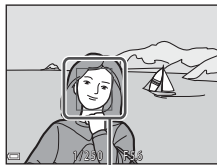
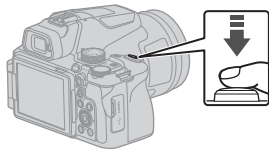

Območje ostrenja

6 Ne da bi dvignili prst, pritisnite sprožilec do konca navzdol.



✓ Opombe o shranjevanju slik ali videoposnetkov

Med shranjevanjem slik ali videoposnetkov kazalnik števila preostalih posnetkov ali kazalnik preostalega časa za snemanje videoposnetka utripa ali pa je prikazan [**Please wait for the camera to finish recording. (Prosimo, počakajte, da fotoaparata zaključita snemanje.)**]. Ko kazalnik utripa, **ne smete odpreti pokrova predalčka za baterijo/reže za pomnilniško kartico oziroma odstraniti baterije ali pomnilniške kartice**. V tem primeru bi lahko izgubili podatke ali poškodovali fotoaparata ali pomnilniško kartico.

✍ Funkcija samodejnega izklopa

- Če približno eno minuto ne izvedete nobenega postopka, se zaslon izklopi, fotoaparata preide v način pripravljenosti in lučka ob vključenem aparatu utripa. Fotoaparata se izklopi po približno treh minutah v načinu pripravljenosti.
- Za ponovni vklop zaslona, ko je fotoaparata v načinu pripravljenosti, izvedite ustrezen postopek, na primer pritisnite stikalo za vklop/izklop ali sprožilec.

Uporaba vgrajene bliskavice

Kadar pri fotografiranju potrebujete bliskavico, npr. v temnih prostorih ali kadar je motiv osvetljen od zadaj, pritisnite gumb  za dvig bliskavice, da dvignete vgrajeno bliskavico.

- Ko vgrajene bliskavice ne uporabljate, jo previdno potisnite navzdol, tako da se zaskoči.

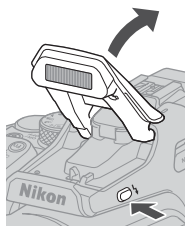

Pritrjevanje pokrova nastavka za dodatno opremo BS-1 (na voljo posebej)



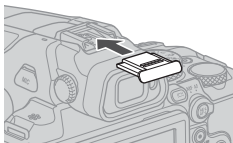

①

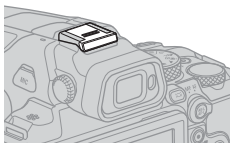

②



Snemanje videoposnetkov

Prikažite zaslon za fotografiranje in pritisnite gumb  ( snemanje videoposnetka) za začetek snemanja videoposnetka. Za zaključek snemanja videoposnetka ponovno pritisnite gumb  (.

- Če zavrtnite gumb za izbiro načina na M (ročno predvajanje videoposnetkov), lahko nastavite čas zaklopa in število f za snemanje videoposnetkov.

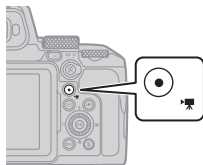

Preklop med zaslonom in iskalom

Priporočamo, da iskalo uporabite, ko zaradi močne svetlobe težko vidite zaslon, npr. ko zunaj sije sonce.

- Ko obraz približate iskalu, senzor za oko to zazna ter vklopi iskalo in izklopi zaslon (privzeta nastavitve).
- Prav tako lahko za preklop med prikazom na zaslonu in iskalom pritisnete gumb  (za zaslon).

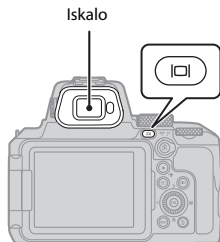

Nastavitev dioptrije iskala

Če slabo vidite prikaz v iskalu, poskušajte med gledanjem skozi iskalo obračati gumb za nastavljanje dioptrije.

- Pazite, da se s prsti ali nohti ne zadenete v oko.

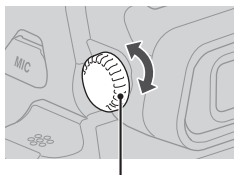

Gumb za nastavljanje dioptrije



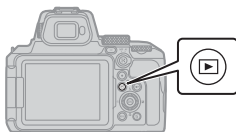

Predvajanje slik

1 Pritisnite gumb  (za predvajanje), da izberete način za celozaslonsko predvajanje.

- Če pritisnete in zadržite gumb , ko je fotoaparat izklopljen, se fotoaparata vklopi v načinu za predvajanje.



2 Z večnamenskim izbirnikom izberite sliko, ki jo želite prikazati.

- Za hitro premikanje med slikami pritisnite in zadržite .
- Slike lahko izberete tudi z vrtenjem večnamenskega izbirnika.
- Za preklon prikaza informacij na zaslonu vsakokrat pritisnite gumb **DISP** (prikaz).
- Za predvajanje posnetega videoposnetka pritisnite gumb .
- Da se vrnete v način za fotografiranje, pritisnite gumb  ali sprožilec.
- Pomaknite element za upravljanje zooma proti **T** () v celozaslonskem načinu predvajanja, da povečate sliko.

Prikaz prejšnje slike

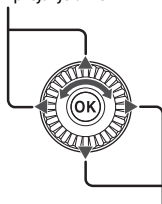

Prikaz naslednje slike

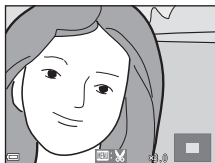





- Če v celozaslonskem načinu predvajanja element za upravljanje zooma pomaknete proti **W** () , preklopite v način predvajanja sličic in na zaslonu prikažete več slik.

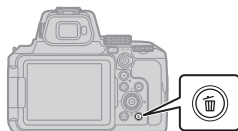

Brisanje slik



- 1** Če želite v načinu za predvajanje izbrisati sliko, ki je trenutno prikazana na zaslonu, pritisnite gumb  (za brisanje).



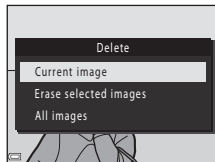

- 2** Z večnamenskim izbirnikom   izberite zeleni način brisanja in pritisnite gumb .



- Če ste izbrali [**Current image (Trenutna slika)**] ali [**All images (Vse slike)**], nadaljujte s 6. korakom.
- Za izhod brez brisanja pritisnite gumb **MENU**.

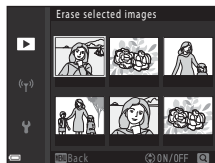

- 3** Uporabite večnamenski izbirnik   ali ga zavrtite, da izberete sliko, ki jo želite izbrisati.

- Za preklon v celozaslonski način predvajanja pomaknite element za upravljanje zooma proti **T** , za predvajanje sličic pa proti **W** .



- 4** Uporabite  , če želite prikazati ali skriti .

- Pokažite  pod slikami, ki jih želite izbrisati. Dodatne slike izberete tako, da ponovite 3. in 4. korak.

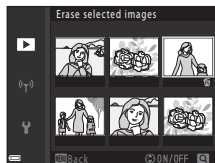

- 5** Da potrdite izbiro slik, pritisnite gumb .

6 Ko se prikaže pogovorno okno za potrditev, izberite [Yes (Da)] in pritisnite gumb **OK**.

- Izbranih slik ni več mogoče obnoviti.
- Sporočilo v pogovornem oknu za potrditev je lahko različno in je odvisno od izbranega načina brisanja.

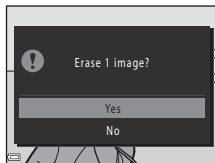

✓ **Opombe o brisanju slik, ki so hkrati shranjene v zapisu RAW in JPEG**

Ko ta fotoaparat uporabljate za brisanje slik, ki ste jih posneli z [RAW + Fine (RAW + visoka kakovost)] ali [RAW + Normal (RAW + običajna kakovost)] pri nastavitvi [Image quality (Kakovost slike)], bosta hkrati izbrisani obe sliki RAW in JPEG. Ne morete izbrisati samo enega zapisa.

✓ **Brisanje neprekinjeno posnetih slik (zaporedje)**

- Neprekinjeno posnete slike se shranijo kot zaporedje in v načinu za predvajanje se pokaže samo prva slika zaporedja (ključna slika) (privzeta nastavitve).
- Če pritisnete gumb **OK**, ko je za zaporedje slik prikazana ključna slika, se izbršejo vse slike v zaporedju.
- Za brisanje posameznih slik v zaporedju pritisnite gumb **OK**, da prikažete posamezne slike, in pritisnite gumb **OK**.



📎 **Brisanje slike, posnete v načinu za fotografiranje**

V načinu za fotografiranje pritisnite gumb **OK**, da izbršete zadnjo shranjeno sliko.

Druge funkcije

Izbira načina za fotografiranje (gumb za izbiro načina)

Gumb za izbiro načina lahko zavrtite, da želeni način za fotografiranje poravnate s kazalnikom na ohišju fotoaparata.

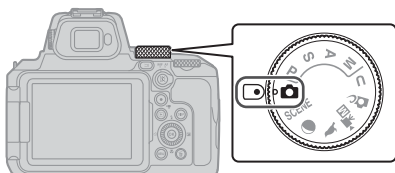

- **Način  (samodejno)**

Ta način izberite za splošno fotografiranje pri različnih pogojih fotografiranja.

- **Načini P, S, A in M**

S temi načini lahko bolje nadzorujete čas zaklopa in število f.

- **Način U (User settings (Uporabniške nastavitve))**

Pogosto uporabljene nastavitve v načinih **P, S, A** in **M** lahko shranite. Če želite fotografirati s shranjenimi nastavitvami, zavrtite gumb za izbiro načina na **U**.



- **Način  (ustvarjalni)**

Med fotografiranjem uporabite učinke za slike.



- **Način  (Movie manual (Ročno predvajanje videoposnetkov))**

Videoposnetke lahko snemate s samodejno nastavljenjo osvetlitvijo s prioriteto zaslonke ali z ročno nastavljenjo osvetlitvijo.

Slik ni mogoče posneti.

- **Načini ,  in SCENE**

Na podlagi pogojev fotografiranja izberite enega od scenskih načinov in fotografirate lahko z ustreznimi nastavitvami za te pogoje.

-  (opazovanje ptic): Ta način uporabite za fotografiranje ptic v položaju teleobjektiva.
-  (luna): Ta način uporabite za fotografiranje lune v položaju teleobjektiva.
- **SCENE** (prizor): Pritisnite gumb **MENU** in izberite scenski način.

Nastavitev načina bliskavice, samosprožilca, načina ostrenja in kompenzacije osvetlitve

Ko je prikazan zaslon za fotografiranje, lahko pritisnete večnamenski izbirnik ▲ (⚡) ► (☒) ▼ (🌸) ◀ (🕒), da nastavite spodaj opisane funkcije.

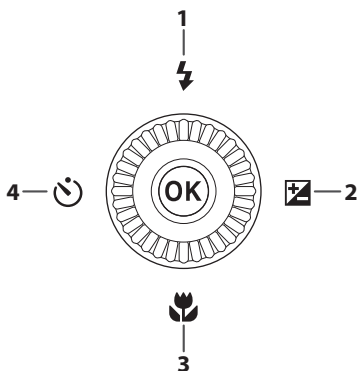







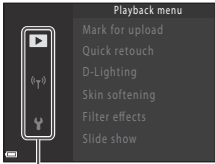

1	Način bliskavice Nastavite lahko način bliskavice, ki ustreza pogojem fotografiranja.
2	Exposure compensation (Kompenzacija osvetlitve) Nastavite lahko splošno svetlost slike.
3	Način ostrenja Kadar je izbirnik načina ostrenja nastavljen na AF (samodejna izostritev), lahko določite način ostrenja glede na razdaljo do subjekta.
4	Self-timer (Samosprožilec)/Smile timer (Časomerilec nasmeha) Fotoaparatus sproži zaklop, ko mine nastavljeni čas po pritisku sprožilca. Če je nastavljen ☒ [Smile timer (Časomerilec nasmeha)], fotoaparatus samodejno sproži zaklop, kadar zazna nasmejan obraz.

Funkcije, ki jih lahko izberete, so odvisne od načina za fotografiranje.

Postopki menija

Za prikaz zaslona menija lahko pritisnete gumb **MENU** (za meni) in spremenite nastavitve fotoaparata.

- Prikazani meni se razlikuje glede na stanje fotoaparata (med fotografiranjem ali predvajanjem).
- Elemente menija razvrščajo ikone na levi strani zaslona.

Med fotografiranjem	Med predvajanjem
	
Kategorije menija	Kategorije menija
<ul style="list-style-type: none">• P Shooting menu (Meni za fotografiranje)^{1, 3}•  Meni načina za ročno predvajanje videoposnetkov²•  Meni za videoposnetke³•  Network menu (Omrežni meni)•  Nastavitveni meni	<ul style="list-style-type: none">•  Playback menu (Meni za predvajanje)•  Network menu (Omrežni meni)•  Nastavitveni meni

¹ Imena menijev in ikon se razlikujejo glede na način za fotografiranje.

² Prikazano, ko je vrtljivi gumb za izbiro načina obrnjen na  (ročno predvajanje videoposnetkov).

³ Prikazano, ko vrtljivi gumb za izbiro načina ni obrnjen na  (ročno predvajanje videoposnetkov).

1 S pritiskom gumba MENU (za meni) prikažete zaslon menija.

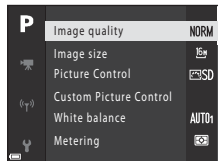
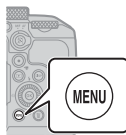

- 2** Pritisnite večnamenski izbirnik ◀, da premaknete območje izbire kategorije menija.

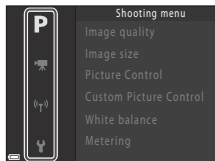

- 3** Pritisnite ▲▼ ali obrnite večnamenski izbirnik, da spremenite kategorije menija.

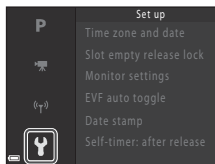

- 4** Pritisnite gumb OK, da potrdite kategorijo menija.

- Prikazani so elementi menija, ki ustrezajo izbrani kategoriji menija.

- 5** Pritisnite ▲▼ ali obrnite večnamenski izbirnik, da izberete možnost menija, in pritisnite gumb OK, da potrdite izbiro.

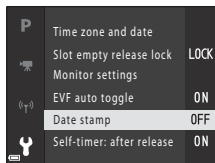

- Glede na trenutni način za fotografiranje ali stanje fotoaparata nekaterih možnosti ni mogoče izbrati.

- 6** Pritisnite ▲▼ ali obrnite večnamenski izbirnik, da izberete nastavev, in pritisnite gumb OK, da potrdite izbiro.

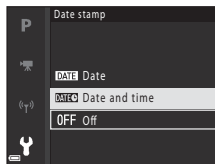

- Ko končate uporabo menija, pritisnite gumb MENU.
- Ko je prikazan meni, se lahko vrnete v način za fotografiranje s pritiskom sprožilca ali gumba ● (▶ snemanje videoposnetka).

Spreminjanje nastavitev načina bliskavice, samosprožilca, načina ostrenja in kompenzacije osvetlitve

Pritisnete lahko večnamenski izbirnik ▲ (način osvetlitve), ◀ (samosprožilec), ▼ (način ostrenja) ali ▶ (kompenzacija osvetlitve), da jih konfigurirate na zaslonu za fotografiranje (17).

Uporaba gumba Fn (funkcija)

Če pritisnete gumb Fn v načinu P, S, A, M ali U, lahko hitro nastavite predhodno shranjene možnosti menija (privzeta nastavev je [Continuous (Neprekinjeno)]). Da nastavite drugo možnost menija, izberite  [Fn button (Gumb Fn)] in izberite želeno možnost menija.

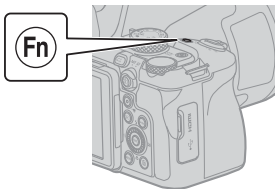

Povezovanje s pametno napravo

Namestitev aplikacije SnapBridge

Ko brezžično povežete fotoaparati in pametno napravo z nameščeno aplikacijo SnapBridge, lahko pošiljate slike in videoposnetke, posnete s fotoaparatom, v pametno napravo. Pametno napravo lahko uporabljate tudi za oddaljen nadzor in fotografiranje.



- Prenesite aplikacijo iz trgovine Apple App Store® za iOS in trgovine Google Play™ za Android™. »Aplikacije SnapBridge 360/170« ni mogoče uporabljati s tem fotoaparatom.



- Obiščite ustrezno stran za prenos za več informacij o podprtih različicah operacijskega sistema.
- Za podrobnosti o uporabi vaše pametne naprave glejte dokumentacijo, priloženo pametni napravi.

Povezovanje fotoaparata in pametne naprave

- V fotoaparat vstavite pomnilniško kartico z dovolj prostega prostora.
- Prepričajte se, da je stanje baterij fotoaparata in pametne naprave zadostno.
- Na pametni napravi omogočite vmesnika Bluetooth in funkcije za podatke o lokaciji.

- 1** Pritisnite gumb **MENU**, izberite [**Network menu (Omrežni meni)**] → [**Connect to smart device (Povezava s pametno napravo)**] in pritisnite gumb **OK**.

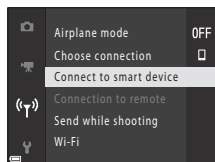
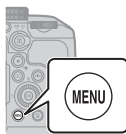

- 2** Ko se na desni prikaže pogovorno okno, zaženite aplikacijo SnapBridge.

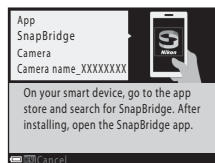

- Sledite navodilom, prikazanim na fotoaparatu in aplikaciji SnapBridge.
- Za podrobnosti o uporabi aplikacije SnapBridge glejte »Spletno pomoč SnapBridge« (<https://nikonimglib.com/snbr/onlinehelp/en/index.html>).

Če pride do težave

Odpravljanje napak

Če fotoaparatus ne deluje v skladu s pričakovanji, si oglejte spodnji razdelek, preden se obrnete na prodajalca ali pooblaščenega servisnega zastopnika družbe Nikon.

- Izklopite fotoaparatus, saj s tem morda rešite težavo.
- Če ne najdete ustreznega vnosa, preglejte še »Če pride do težave« v »Spletni priročnik« ali »Referenčni priročnik« (📖) ali na spletnem mestu Nikon za vašo regijo.

Težava	Vzrok/rešitev	
Fotoaparatus je vklopljen, vendar se ne odziva.	<ul style="list-style-type: none">• Počakajte na konec snemanja.• Če težave s tem ne odpravite, ugasnite fotoaparatus. Če se fotoaparatus ne ugasne, odstranite in znova vstavite baterijo ali baterije, če pa uporabljate električni napajalnik, ga odklopite in znova povežite. Upoštevajte, da bodo podatki, ki se trenutno snemajo, morda izgubljeni, toda odklop in ponovni priklop vira napajanja ne bo vplival na podatke, ki so bili že zapisani.	–
Fotoaparatusa ni mogoče vklopiti.	Baterija je izpraznjena.	3, 4, 27
Fotoaparatus se brez opozorila izklopi.	<ul style="list-style-type: none">• Fotoaparatus se samodejno izklopi zaradi varčevanja z energijo (funkcija za samodejni izklop).• Fotoaparatus in baterija morda ne bosta pravilno delovala pri nizkih temperaturah.• Notranjost fotoaparatusa se je zelo segrela. Pustite fotoaparatus izklopljen, dokler se njegova notranjost ne ohladi, nato pa ga poskusite vklopiti ponovno.	10 27 –
Zaslon ali iskalo sta prazna.	<ul style="list-style-type: none">• Fotoaparatus se samodejno izklopi zaradi varčevanja z energijo (funkcija za samodejni izklop).• Zaslona in iskala ne morete vklopiti hkrati. Preklop med zaslonom in iskalom lahko traja dalj časa.• Fotoaparatus je povezan s televizorjem ali računalnikom.• Zaslon se lahko med intervali fotografiranja ali med zajemanjem slik z dolgo osvetlitvijo izklopi.	10 – – –
Fotoaparatus se močno segreje.	Fotoaparatus se lahko zelo segreje pri daljši uporabi, na primer pri snemanju videoposnetkov ali pošiljanju slik, oziroma pri uporabi v vročem okolju; ne gre za okvaro.	–

Tehnične opombe

Obvestila

Obvestila za stranke v Evropi

PREVIDNO: ČE BATERIJO ZAMENJATE Z NADOMESTNO BATERIJO NAPAČNEGA TIPA, OBSTAJA NEVARNOST EKSPLOZIJE.

Simbol označuje, da je treba električno in elektronsko opremo zbirati ločeno.

Spodnje zahteve veljajo le za uporabnike v Evropi:

- Izdelek je določen za ločeno zbiranje na ustreznem zbirališču. Ne zavržite ga kot gospodinjski odpadke.
- Ločeno zbiranje in recikliranje pomagata ohraniti naravne vire in preprečevati negativne posledice na človeško zdravje in okolje, ki bi lahko nastale zaradi nepravilnega odstranjevanja.
- Več informacij dobite pri prodajalcu ali lokalnih oblasteh, zadolženih za ravnanje z odpadki.



ODSLUŽENE BATERIJE ODSTRANITE V SKLADU Z NAVODILI.

Ta simbol na bateriji pomeni, da je treba baterijo zbirati ločeno.

Spodnje zahteve veljajo le za uporabnike v Evropi:

- Vse baterije, ne glede na to, ali so označene s simbolom ali ne, so določene za ločeno zbiranje na ustreznem zbirališču. Ne zavržite jih kot gospodinjski odpadke.
- Več informacij dobite pri prodajalcu ali lokalnih oblasteh, zadolženih za ravnanje z odpadki.



Opombe o funkcijah brezžične komunikacije

Omejitve za brezžične naprave

Brezžična sprejemno-oddajna naprava v tem izdelku je skladna s predpisi za brezžične naprave v državi prodaje in ni namenjena za uporabo v drugih državah (izdelki, kupljeni v EU ali EFTA, so primerni za uporabo kjer koli v EU ali EFTA). Podjetje Nikon ne prevzema odgovornosti za uporabo v drugih državah. Uporabniki, ki niso prepričani, v kateri državi je bil izdelek prvotno prodan, naj se posvetujejo z lokalnim servisnim centrom Nikon ali pooblaščenim servisnim zastopnikom družbe Nikon. Ta omejitev velja samo za brezžično delovanje in ne za druge načine uporabe izdelka.

Varnost

Čeprav je ena od prednosti tega izdelka ta, da drugim osebam omogoča prosto povezovanje za brezžično izmenjavo podatkov kjer koli v dosegu brezžičnega omrežja, se lahko zgodi naslednje, če varnost ni omogočena:

- Kraja podatkov: Zlonamerne tretje osebe lahko prestrežejo brezžične prenose podatkov, da ukradejo ID-je uporabnikov, gesla in druge osebne podatke.
- Nepooblaščen dostop: Nepooblaščen uporabnik lahko pridobijo dostop do omrežja in spremenijo podatke ali opravijo druga zlonamerna dejanja. Upoštevajte, da so brezžična omrežja zasnovana tako, da lahko posebni napadi omogočijo nepooblaščen dostop, tudi če je varnost omogočena. Družba Nikon ni odgovorna za uhajanje podatkov ali informacij med prenosom podatkov.
- Ne dostopajte do omrežij, za uporabo katerih nimate dovoljenja, tudi če se prikažejo v vašem pametnem telefonu ali tabličnem računalniku. To se namreč lahko šteje kot nepooblaščen dostop. Dostopajte samo do omrežij, do katerih imate dovoljen dostop.

Upravljanje osebnih informacij in zavrnitev odgovornosti

- Uporabniške informacije, ki so registrirane in konfigurirane v izdelku, vključno z nastavitvami za brezžično povezavo LAN in drugimi osebnimi informacijami, se lahko spremenijo ali izgubijo zaradi napak pri uporabi, statične elektrike, nesreče, okvare, popravila ali drugih postopkov. Vedno hranite ločene kopije pomembnih informacij. Podjetje Nikon ni odgovorno za posredno ali neposredno škodo ali izgubo dobička zaradi spremembe ali izgube vsebine, ki je ni mogoče pripisati podjetju Nikon.
- Preden ta izdelek zavrzete ali predate drugemu lastniku, izberite možnost → **[Reset all (Ponastavi vse)]** v nastavitvenem meniju (📖18), da izbrišete vse z izdelkom registrirane in konfigurirane uporabniške podatke, vključno z nastavitvami brezžične povezave LAN in drugimi osebnimi podatki.
- Družba Nikon ni odgovorna za nikakršno škodo zaradi nepooblaščne uporabe tega izdelka s strani tretjih oseb v primeru kraje ali izgube izdelka.

Previdnostni ukrepi pri izvozu ali prenosu izdelka v tujino

Za ta izdelek veljajo predpisi uprave za izvoz Združenih držav (EAR). Dovoljenje vlade Združenih držav ni potrebno za izvoz v države, razen za tiste, ki so navedene tukaj in za katere velja v času nastanka tega besedila prepoved trgovanja ali posebni ukrepi: Kubo, Iran, Severno Korejo, Sudan in Sirijo (seznam se lahko spremeni).

Obvestilo za stranke v Evropi

Izjava o skladnosti (Evropa)

Družba Nikon Corporation izjavlja, da je radijska oprema tipa COOLPIX P950 skladna z Direktivo 2014/53/EU.

Celotno besedilo izjave EU o skladnosti je na voljo na naslednjem spletnem naslovu: https://imaging.nikon.com/support/pdf/DoC_N1834.pdf.

- Največja izhodna moč:
 - Wi-Fi: 9,2 dBm (EIRP)
 - Bluetooth: 7,2 dBm (EIRP)
 - Bluetooth Low Energy: 7,2 dBm (EIRP)
- Delovna frekvenca:
 - Wi-Fi: 2412–2462 MHz (kanali 1–11)
 - Bluetooth: 2402–2480 MHz
 - Bluetooth Low Energy: 2402–2480 MHz

Skrb za izdelek

Pri uporabi ali shranjevanju naprave upoštevajte spodaj opisane previdnostne ukrepe in varnostna navodila iz poglavja »Za vašo varnost« (vii–x).

Fotoapar

Fotoaparata ne izpostavljajte močnim udarcem

Če je izdelek izpostavljen močnim udarcem ali tresljajem, lahko pride do okvare. Prav tako objektivna ne uporabljajte s silo.

Skrbite, da bo izdelek suh

Če izdelek potopite v vodo ali izpostavite visoki ravni vlažnosti, pride do okvare.

Ne razstavljajte

V nobenem primeru ne razstavljajte fotoaparata, ker je sestavljen iz številnih preciznih vezij.

Izogibajte se hitrim spremembam temperature

Nenadna sprememba temperature, npr. pri vstopu ali izhodu iz ogrevane stavbe na hladen dan, lahko povzroči kondenzacijo v napravi. Da preprečite kondenzacijo, shranite napravo v torbico ali plastično vrečko, preden jo izpostavite hitrim spremembam temperature.

Naprave ne izpostavljajte močnim magnetnim poljem

Ne uporabljajte ali shranjujte naprave v bližini opreme, ki ustvarja močno elektromagnetno sevanje ali magnetna polja. Zaradi tega bi lahko prišlo do izgube podatkov ali okvare fotoaparata.

Objektiva ne usmerjajte proti soncu

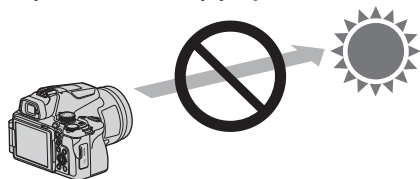

Pri uporabi ali shranjevanju fotoaparata pazite, da objektiv ne bo usmerjen proti soncu ali drugemu močnemu svetlobnemu viru, če ni pokrit s pokrovčkom objektiv. Močni viri svetlobe, na primer sončna svetloba, se v objektivu zgostijo, kar lahko povzroči deformacije notranjih delov objektiv in razbarvanje ali trajne sledove na slikovnem senzorju. Fotoaparat se lahko poškoduje že, če objektiv proti soncu obrnete za nekaj sekund, še posebej, ko je objektiv v položaju teleobjektiva.

Fotoaparat morda ne bo mogel uravnati osvetlitve, če so notranji deli objektiv deformirani. Na sliki se lahko pojavijo neenakomerni deli, če pride do razbarvanja ali trajnih sledov na slikovnem senzorju.

Kadar ne fotografirate, priporočamo, da pritrdite pokrovček objektiv.

Laserji in drugi močni viri svetlobe

Ne usmerjajte laserjev ali drugih izjemno močnih virov svetlobe proti objektivu, saj lahko to poškoduje slikovno tipalo fotoaparata.

Izklopite izdelek, preden odklopite vir napajanja ali odstranite pomnilniško kartico

Ko je izdelek vklopljen in ko shranjujete ali brišete slike, ne smete odstraniti baterije. Če v teh okoliščinah na silo prekinete napajanje, lahko pride do izgube podatkov oziroma poškodbe pomnilniške kartice ali notranjega vezja izdelka.

Opombe o zaslonu

- Zasloni (vključno z elektronskimi iskali) so izdelani z izjemno visoko natančnostjo; vsaj 99,99% slikovnih točk deluje in največ 0,01% jih manjka ali jih je poškodovanih. Tako ti zasloni lahko vsebujejo slikovne točke, ki vedno svetijo (belo, rdeče, modro ali zeleno) ali so vedno ugasnjene (črno), vendar to ni okvara in ne vpliva na slike, posnete z napravo.
- Pri močni svetlobi je slike na zaslonu težko videti.
- Ne pritiskajte na zaslon, saj lahko pride do poškodbe ali okvare. Če zaslon počni, pazite, da se ne poškodujete z razbitim steklom in da tekoči kristali iz zaslona ne pridejo v stik s kožo, očmi ali usti.

Baterija

Varnostni ukrepi pri uporabi

- Upoštevajte, da se lahko baterija pri uporabi zelo segreje.
- Baterije ne uporabljajte v okolju, kjer je temperatura nižja od 0°C ali višja od 40°C, sicer lahko pride do škode ali okvare.
- Če pri bateriji opazite kar koli neobičajnega, na primer čezmerno segrevanje, dim ali nenavaden vonj, takoj prenehajte uporabljati izdelek in se posvetujte s prodajalcem ali pooblaščenim servisnim zastopnikom družbe Nikon.
- Ko baterijo odstranite iz fotoaparata ali izbirnega polnilnika baterij, jo izolirajte, npr. v plastični vrečki.

Polnjenje baterije

Pred uporabo fotoaparata preverite napolnjenost baterije in jo po potrebi zamenjajte ali napolnite.

- Pred uporabo baterijo napolnite v zaprtem prostoru pri temperaturi od 5°C do 35°C.
- Visoka temperatura baterije lahko prepreči pravilno ali popolno polnjenje baterije in lahko zmanjša njeno učinkovitost. Upoštevajte, da je lahko baterija po uporabi vroča; pred polnjenjem počakajte, da se ohladi.
Če z električnim napajalnikom ali računalnikom polnite baterijo, ko je vstavljena v fotoaparatus, se baterija ne polni pri temperaturi baterije pod 0°C oziroma nad 50°C.
- Ko je baterija polna, ne smete nadaljevati polnjenja, saj lahko tako zmanjšate njeno učinkovitost.
- Med polnjenjem se lahko temperatura baterije zviša. To je normalno in ne gre za okvaro.

Uporaba rezervnih baterij

Pri fotografiranju pomembnih dogodkov imejte s seboj po možnosti vedno napolnjene rezervne baterije.

Uporaba baterije v mrazu

V hladnih dneh se kapaciteta baterije zmanjša. Če skoraj prazno baterijo uporabljate pri nizki temperaturi, se fotoaparatus morda ne bo vklopil. Rezervno baterijo hranite na toplem mestu in po potrebi bateriji izmenjujete. Ko se hladna baterija segreje, se lahko del njene zmogljivosti obnovi.

Poli baterije

Umazanija na polih baterije lahko prepreči delovanje fotoaparatus. Če so poli baterije umazani, jih pred uporabo obrišite s čisto suho krpo.

Polnjenje izpraznjene baterije

Vklapljanje ali izklapljanje fotoaparatus, ko je vanj vstavljena izpraznjena baterija, lahko skrajša trajanje baterije. Pred uporabo napolnite izpraznjeno baterijo.

Shranjevanje baterije

- Kadar baterije ne uporabljate, jo vedno odstranite iz fotoaparata ali izbirnega polnilnika baterij. Fotoaparat iz vstavljenе baterije črpa manjše količine toka, tudi ko ga ne uporabljate. Baterija se lahko zaradi tega popolnoma izprazni.
- Priporočeno je polnjenje rabljenе baterije najkasneje v šestih mesecih. Ko baterijo shranite za daljše časovno obdobje, jo napolnite vsaj enkrat na vsakih šest mesecev in fotoaparat uporabljajte, dokler kazalnik stanja baterije ne pokaže , preden ga ponovno shranite.
- Baterijo izolirajte, npr. v plastični vrečki, in jo shranite v hladnem prostoru. Baterijo je treba hraniti na suhem pri temperaturi od 15°C do 25°C. Baterije ne shranite na vročem ali izredno mrzlem mestu.

Trajanje baterije

Če se čas uporabe do konca napolnjene baterije pri sobni temperaturi bistveno skrajša, morate baterijo zamenjati. Kupite novo baterijo.

Recikliranje rabljenih baterij

Polnilne baterije reciklirajte v skladu z lokalnimi predpisi, pri čemer se prepričajte, da najprej izolirate pole s trakom.

Električni napajalnik

- Električni napajalnik EH-73P je namenjen samo za uporabo z združljivimi napravami. Ne uporabljajte ga z drugimi napravami ali modeli.
- Ne uporabljajte drugih kablov USB, ki niso UC-E21. Pri uporabi drugih kablov USB, ki niso UC-E21, lahko pride do pregrevanja, požara ali električnega udara.
- V nobenem primeru ne uporabljajte druge znamke ali modela napajalnika razen električnega napajalnika EH-73P in ne uporabljajte komercialnega električnega napajalnika USB ali polnilnika baterije za mobilni telefon. Če ne upoštevate tega varnostnega ukrepa, lahko pride do pregrevanja ali poškodbe fotoaparata.
- Izdelek EH-73P je združljiv z električnimi vtičnicami za izmenično napetost 100–240 V, 50/60 Hz. Pri uporabi v drugih državah po potrebi uporabite adapter za vtič (na voljo v trgovinah). Za več informacij o adapterjih za vtič se posvetujte s svojo potovalno agencijo.
- Simboli na tem izdelku pomenijo naslednje:
~ Izmenični tok, === Enosmerni tok,  Oprema razreda II (konstrukcija tega izdelka je dvojno izolirana.)

Čiščenje in shranjevanje

Čiščenje

Ne uporabljajte alkohola, razredčila ali drugih hitro hlapljivih kemikalij.

Objektiv/ iskalo	Steklenih delov se ne dotikajte s prsti. Prah ali vlakna odstranite s puhalnikom (majhno napravo, ki ima na eni strani pritrjeno gumijasto kroglico, s stiskanjem katere se ustvarja pretok zraka). Prstne odtise in druge madeže, ki jih ni mogoče odstraniti s puhalnikom, odstranite z mehko krpo, in sicer s krožnimi gibi od sredine proti zunanjim robovom. Če to ni uspešno, objektiv očistite s krpico, ki jo rahlo navlažite z običajnim čistilom za objektiv.
Zaslon	S puhalnikom odstranite prah in vlakna. Prstne odtise in druge madeže z zaslona nežno ter brez pritiskanja odstranite z mehko, suho krpico.
Ohišje	S puhalnikom odstranite prah, umazanijo ali pesek, nato ga nežno obrišite z mehko, suho krpo. Po uporabi fotoaparata na plaži ali v drugem okolju z veliko peska ali prahu obrišite pesek, prah ali sol s suho krpo, rahlo navlaženo s svežo vodo, in pustite fotoaparata, da se povsem posuši. Če v fotoaparata zaidejo tujki, lahko povzročijo poškodbe, ki jih garancija ne krije.

Shranjevanje

Če fotoaparata ne boste uporabljali dalj časa, iz njega odstranite baterijo. Da preprečite nastanek plesni, fotoaparata vsaj enkrat mesečno vzemite iz shrambe.

Preden ga ponovno shranite, ga vklopite in nekajkrat pritisnite sprožilec. Fotoaparata ne shranjujte na naslednjih krajih:

- Na slabo prezračevanih mestih ali izpostavljenega več kot 60% vlagi
- Na mestih, izpostavljenih temperaturam nad 50°C ali pod -10°C
- Na mestih poleg opreme, ki ustvarja močna elektromagnetna polja, na primer poleg televizorja ali radia

Pri shranjevanju baterije upoštevajte previdnostne ukrepe iz razdelka »Baterija« (📖27) v »Skrb za izdelek« (📖25).

Odobrene pomnilniške kartice

Ta fotoaparati podpira pomnilniške kartice SD, SDHC in SDXC.

- Fotoaparati podpira UHS-I.
- Za snemanje videoposnetkov priporočamo uporabo pomnilniških kartic SD s hitrostnim razredom 6 (Video Speed Class V6) ali višjim. Ko je **[Movie options (Možnosti videoposnetkov)]** nastavljen na **[2160/30p]** (4K UHD) ali **[2160/25p]** (4K UHD), priporočamo uporabo pomnilniških kartic s hitrostnim razredom UHS 3 (Video Speed Class V30) ali višjim. Snemanje videoposnetkov se lahko nepričakovano ustavi, če uporabljate pomnilniško kartico nižjega hitrostnega razreda.
- Če uporabljate čitalec kartic, se prepričajte, da je združljiv z vašo pomnilniško kartico.
- Za funkcije, delovanje in omejitve pri uporabi se obrnite na proizvajalca.

Informacije o blagovnih znamkah

- Windows je registrirana blagovna znamka ali blagovna znamka družbe Microsoft Corporation v ZDA in/ali drugih državah.
- Besedna oznaka in logotip *Bluetooth*[®] sta registrirani blagovni znamki v lasti podjetja Bluetooth SIG, Inc. in podjetje Nikon Corporation uporablja ti oznaki skladno z licenco.
- Apple[®], App Store[®], logotipi Apple, Mac, OS X, macOS, iPhone[®], iPad[®], iPod touch[®] in iBooks so blagovne znamke ali zaščitene blagovne znamke podjetja Apple v ZDA in drugih državah.
- Android, Google Play in logotip Google Play so blagovne znamke Google LLC. Robot Android se reproducira in spreminja na podlagi dela, ki ga je ustvaril in dal v javno rabo Google ter se uporablja skladno z določili, opisanimi v licenci Creative Commons 3.0 Attribution License.
- iOS je blagovna znamka ali zaščitena blagovna znamka podjetja Cisco Systems, Inc., v ZDA in/ali drugih državah ter se uporablja po licenci.
- Adobe, logotip Adobe, Acrobat in Reader so blagovne znamke ali zaščitene blagovne znamke podjetja Adobe Systems Incorporated v ZDA in/ali drugih državah.
- Logotipi SDXC, SDHC in SD so blagovne znamke podjetja SD-3C, LLC.



- HDMI, logotip HDMI in High-Definition Multimedia Interface so blagovne znamke ali zaščitene blagovne znamke podjetja HDMI Licensing, LLC.

HDMI

- Wi-Fi in logotip Wi-Fi sta blagovni znamki ali zaščiteni blagovni znamki združenja Wi-Fi Alliance.
- Vsa ostala trgovska imena, omenjena v teh navodilih ali ostali dokumentaciji, priloženi izdelku Nikon, so blagovne znamke ali registrirane blagovne znamke posameznih podjetij.

Use of the Made for Apple badge means that an accessory has been designed to connect specifically to the Apple products identified in the badge, and has been certified by the developer to meet Apple performance standards. Apple is not responsible for the operation of this device or its compliance with safety and regulatory standards. Please note that the use of this accessory with an Apple product may affect wireless performance.

AVC Patent Portfolio License

Ta izdelek ima licenco AVC Patent Portfolio License za osebno in nekomercialno uporabo s strani uporabnika za (i) kodiranje videoposnetkov po standardu AVC («video AVC») in/ali (ii) dekodiranje videoposnetkov AVC, ki jih je uporabnik kodiral za osebno in nekomercialno uporabo in/ali jih je pridobil pri ponudniku videoposnetkov, ki ima licenco za zagotavljanje video posnetkov AVC. Nobena licenca se ne podeli in ne velja za nobeno drugo uporabo. Dodatne informacije lahko dobite pri MPEG LA, L.L.C.

Glejte <https://www.mpegla.com>.

Licenca FreeType (FreeType2)

Deli te programske opreme so zaščiteni z avtorskimi pravicami © 2012 The FreeType Project (<https://www.freetype.org>). Vse pravice pridržane.

Licenca MIT (HarfBuzz)

Deli te programske opreme so zaščiteni z avtorskimi pravicami © 2020 The HarfBuzz Project (<https://www.freedesktop.org/wiki/Software/HarfBuzz>). Vse pravice pridržane.

Garancijski pogoji - Nikonova evropska garancija

Spoštovani kupec izdelkov Nikon, hvala, ker ste kupili ta Nikonov izdelek. Če boste potrebovali garancijske storitve za Nikonov izdelek, se obrnite na prodajalca, kjer ste izdelek kupili ali člana pooblaščenega mreže serviserjev na prodajnem področju, ki ga pokriva podjetje Nikon Europe B.V. (Evropa/Rusija/druge države). Podrobnosti najdete na tej spletni strani:
<https://www.europe-nikon.com/support>

Preden se obrnete na prodajalca ali pooblaščenega serviserja, vam priporočamo, da pozorno preberete navodila za uporabo in se tako izognete neprijetnostim. Zagotavljamo vam enoletno garancijo za kakršne koli napake v izdelavi od prvega dne nakupa originalne opreme Nikon. Če se v času garancije izkaže, da je prišlo do okvare zaradi slabega materiala ali slabe izdelave, bo naša mreža pooblaščenih serviserjev, ki ga pokriva podjetje Nikon Europe B.V. brez zaračunavanja opravljenega dela ali nadomestnih delov popravila izdelek v skladu s spodnjimi pogoji. Nikon si pridržuje pravico, da (po lastni presoji) zamenja ali popravi izdelek.

1. Ta garancija je veljavna samo v primeru, da skupaj z izdelkom predložite celotno garancijsko kartico in originalni račun, na katerem so razvidni datum nakupa, tip izdelka in ime prodajalca. Nikon si pridržuje pravico, da zavrne brezplačne garancijske storitve, če se zgoraj omenjena dokumentacija ne predloži ali če so vsebovane informacije nepopolne ali nečitljive.
2. Ta garancija ne krije:
 - vzdrževalnih del in popravil ali zamenjav delov zaradi normalne obrabe;
 - sprememb zaradi nadgradnje, ki spreminja prvotni namen izdelka, kot je opisan v navodilih za uporabo, brez predhodnega pisnega soglasja podjetja Nikon;
 - stroškov prevoza in vseh tveganj prevoza, ki so neposredno ali posredno povezani z garancijo izdelkov;

- katerih koli okvar, ki so posledica sprememb ali nastavitvev na izdelku, brez predhodnega pisnega soglasja podjetja Nikon, z namenom, da bi ustrezal veljavnim lokalnim ali nacionalnim tehničnim standardom katere koli druge države, za katero izdelek ni bil prvotno zasnovan in/ali izdelan.

3. Garancija ni veljavna v primerih:

- poškodb, povzročenih z napačno uporabo, vključno z (a ne omejeno na) nenamensko uporabo, ali z uporabo v nasprotju z navodili za uporabo ter vzdrževanje in namestitvev in z uporabo izdelka v nasprotju z veljavnimi varnostnimi standardi v državi, kjer se izdelek uporablja;
- poškodb, povzročenih zaradi nezgod, vključno s (a ne omejeno na) strelami, vodo, požarom, napačno uporabo in zanemarjanjem;
- sprememb, popačenja, nečitljivosti ali odstranitve številke modela ali serijske številke z izdelka;
- poškodb, povzročenih zaradi popravil ali prilagoditev, ki so bile izvedene s strani nepooblaščenega serviserja ali osebe;
- napak v katerem koli sistemu, v katerega je bil izdelek priključen ali s katerim je bil uporabljen.

4. Garancija za servisiranje ne vpliva na osnovne pravice kupca v skladu z veljavnimi nacionalni zakoni niti na pravice kupca zoper prodajalca iz naslova kupoprodajne pogodbe.

Opomba: Seznam vseh pooblaščenih Nikonovih servisov v spletu lahko najdete na naslovu (<https://www.europe-nikon.com/service/>).

Brez pisnega dovoljenja podjetja NIKON CORPORATION ni dovoljeno nikakršno razmnoževanje tega priročnika, niti v celoti niti delno (dovoljeni so le krajši navedki v člankih ali ocenah).

NIKON CORPORATION

© 2020 Nikon Corporation



CT2E02(Y0)
6MQ053Y0-02