

# Nikon

APPAREIL PHOTO NUMÉRIQUE

Z 7 II

Z 6 II

Manuel de référence

Cet appareil photo est doté du dernier firmware qui comporte des fonctions supplémentaires. Pour en savoir plus, reportez-vous à « Modifications effectuées via des mises à jour de firmware » (page 802).

- Lisez ce manuel attentivement avant d'utiliser l'appareil photo.
- Pour utiliser correctement l'appareil photo, veuillez lire la section « Pour votre sécurité » (page xxxv).
- Après avoir lu ce manuel, rangez-le dans un endroit facilement accessible pour vous y référer ultérieurement.

# Quand votre première photo ne peut pas attendre

## ■ Préparation

### 1 Insérez l'accumulateur (📖 43).

Pour en savoir plus sur le chargement l'accumulateur, reportez-vous à « Chargement de l'accumulateur » (📖 38).

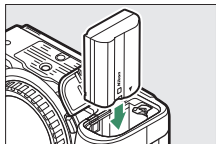

### 2 Insérez une carte mémoire (📖 45).

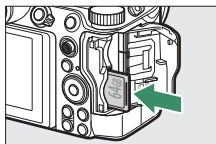

### 3 Fixez un objectif (📖 50).

- Alignez le point blanc de l'objectif sur le point blanc du boîtier de l'appareil photo (①) et tournez l'objectif dans le sens indiqué (②).
- Il est possible de fixer une courroie à l'appareil photo. Pour en savoir plus, reportez-vous à « Fixation de la courroie » (📖 37).

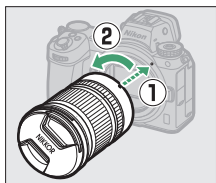

### 4 Mettez l'appareil photo sous tension, puis choisissez une langue et réglez l'horloge (📖 52).



Z 7II Model Name: N1932

Z 6II Model Name: N1929

## ■ Prise de vue (📖 56) et affichage des photos (📖 69)

**1** Positionnez le sélecteur de mode sur <sup>AUTO</sup> .

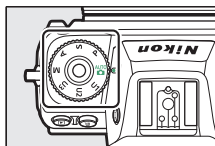

**2** Pour effectuer la mise au point, appuyez sur le déclencheur à mi-course (c'est-à-dire appuyez légèrement sur le déclencheur et arrêtez-vous lorsqu'il est enfoncé à mi-course).



**3** Sans lever le doigt du déclencheur, appuyez sur ce dernier jusqu'en fin de course (à fond) pour prendre la photo.



**4** Affichez la photo.

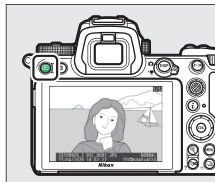

## Contenu de la boîte

Vérifiez que tous les éléments énumérés ici se trouvent bien avec votre appareil photo.

- ❑ Appareil photo



- ❑ Bouchon de boîtier BF-N1



- ❑ Œilleton en caoutchouc DK-29 (fixé sur l'appareil photo, 704)



- ❑ Accumulateur Li-ion EN-EL15c avec cache-contacts

- ❑ Chargeur d'accumulateur MH-25a (fourni avec un adaptateur de prise secteur ou un câble d'alimentation ; leur type et leur forme dépendent du pays ou de la région d'achat)

- ❑ Attache de câble HDMI/USB (708)

- ❑ Courroie (37)

- ❑ Garantie

- ❑ *Manuel d'utilisation*

- ❑ Câble USB UC-E24 (599)

- ❑ Volet de la griffe flash BS-1 (709)

- Les cartes mémoire sont vendues séparément.



---

## ✓ Centre de téléchargement Nikon

Consultez le centre de téléchargement Nikon pour télécharger les mises à jour de firmware, NX Studio et les autres logiciels Nikon, ainsi que les manuels des produits Nikon comme les appareils photo, les objectifs NIKKOR et les flashes.



<https://downloadcenter.nikonimglib.com/>

---

# À propos de ce manuel

## ■ Symboles

Les symboles et conventions suivants sont utilisés dans ce manuel. Servez-vous en pour trouver les informations recherchées.

	Cette icône signale les remarques. Il s'agit d'informations à lire impérativement avant d'utiliser ce produit.
	Cette icône signale les conseils. Il s'agit d'informations supplémentaires qui peuvent s'avérer utiles lors de l'utilisation de ce produit.
	Cette icône signale les références à d'autres sections de ce manuel.

## ■ Conventions

- Ce manuel concerne le Z 7II et le Z 6II. Les illustrations représentent le Z 6II.
- Cet appareil photo fonctionne avec des cartes mémoire CFexpress (type B), XQD, SD, SDHC et SDXC. Les cartes mémoire de toutes les catégories sont dénommées « cartes mémoire » dans ce manuel. Lorsqu'il est nécessaire de faire la distinction entre ces différentes catégories, les termes « carte mémoire CFexpress », « carte mémoire XQD » et « carte mémoire SD » peuvent être utilisés.
- Dans ce manuel, les chargeurs d'accumulateur sont dénommés « chargeurs d'accumulateur » ou « chargeurs ».
- Dans ce manuel, les éléments affichés sur le moniteur et dans le viseur de l'appareil photo pendant la prise de vue sont regroupés sous le terme « écran de prise de vue » ; dans la plupart des cas, les illustrations représentent le moniteur.
- Dans ce manuel, les smartphones et les tablettes sont dénommés « périphériques mobiles ».
- Dans ce manuel, le terme « réglages par défaut » fait référence aux réglages en vigueur au moment de la commercialisation. Les explications données dans ce manuel supposent que l'on utilise les réglages par défaut.

---

**⚠ Pour votre sécurité**





« Pour votre sécurité » comporte des consignes de sécurité importantes. Veuillez à les lire avant d'utiliser l'appareil photo. Pour en savoir plus, reportez-vous à « Pour votre sécurité » (📖xxxv).

---

# Table des matières

Quand votre première photo ne peut pas attendre .....	ii
Contenu de la boîte.....	iv
À propos de ce manuel .....	vi
Liste des menus .....	xxviii
Pour votre sécurité .....	xxxv
Mentions légales .....	xl

## Familiarisation avec l'appareil photo **1**

Nomenclature de l'appareil photo .....	1
Boîtier .....	1
Écran de contrôle .....	6
Moniteur .....	7
Viseur .....	10
Commandes de l'appareil photo.....	13
Viseur .....	13
Commande  (mode moniteur).....	14
Sélecteur de mode.....	15
Molettes de commande.....	16
Commande <b>ISO</b> .....	16
Commande  (Correction d'exposition).....	18
Commandes tactiles.....	19
Commande DISP.....	25
Commandes  et  (?) .....	27
Sélecteur secondaire.....	27
Commande AF-ON.....	28
Commande <b>MENU</b> .....	28
Commande <b>i</b> (menu <b>i</b> ).....	33
Commandes Fn1 et Fn2.....	35



## **Premières étapes 37**

---

Fixation de la courroie .....	37
Chargement de l'accumulateur.....	38
Chargeur d'accumulateur.....	38
Adaptateurs de charge .....	40
Insertion de l'accumulateur .....	43
Retrait de l'accumulateur.....	43
Niveau de charge de l'accumulateur .....	44
Insertion des cartes mémoire.....	45
Retrait des cartes mémoire .....	46
Nombre de vues restantes .....	47
Fixation d'un objectif .....	50
Retrait des objectifs.....	51
Choix d'une langue et réglage de l'horloge .....	52

## **Notions fondamentales de photographie et de visualisation 56**



---

Prise de vue photographique (mode  .....	56
Réalisation de vidéos (mode  ).....	63
Prise de photos en mode vidéo.....	67
Visualisation.....	69
Affichage des photos.....	69
Lecture des vidéos.....	70
Suppression des images.....	72

## **Réglages de base 74**

---

Mise au point.....	74
Mode de mise au point.....	74
Mode de zone AF .....	77
Déclencheur tactile .....	88
Mise au point manuelle .....	91



Balance des blancs.....	94
Réglage de la balance des blancs.....	94
Mode silencieux.....	100
Classement des images.....	102
Protection des images contre l'effacement.....	104
<b>Commandes de prise de vue</b>	<b>106</b>
<hr/>	
Sélecteur de mode.....	106
Utilisation du sélecteur de mode .....	106
P (Auto programmé) .....	107
S (Auto à priorité vitesse).....	108
A (Auto à priorité ouverture).....	108
M (Manuel).....	109
U1, U2 et U3 (modes réglages utilisateur).....	115
Commande <b>ISO</b> .....	118
Réglage de la sensibilité (ISO).....	118
Contrôle automatique de la sensibilité .....	120
Commande  (Correction d'exposition).....	122
Modification de la correction d'exposition .....	122
Commande  /  (Mode de déclenchement/ retardateur).....	125
Choix d'un mode de déclenchement .....	125
Retardateur .....	131
Sélecteur secondaire.....	133
Sélection du point AF .....	133
Mémorisation de l'exposition .....	133
Mémorisation de la mise au point.....	133
Mémorisation de la mise au point et de l'exposition.....	134

---

Menu <i>i</i> .....	136
Photos.....	138
Régler le Picture Control .....	139
Balance des blancs .....	145
Qualité d'image .....	152
Taille d'image .....	154
Mode de flash.....	156
Mesure .....	157
Connexion Wi-Fi .....	158
Afficher infos carte mémoire .....	159
Mode de déclenchement.....	160
Réduction de vibration .....	161
Mode de zone AF .....	163
Mode de mise au point.....	164
Vidéos .....	165
Régler le Picture Control .....	167
Balance des blancs .....	167
Taille d'image et cadence/qualité.....	168
Sensibilité du microphone .....	174
Choisir la zone d'image .....	175
Mesure .....	177
Connexion Wi-Fi.....	177
Destination.....	177
VR électronique .....	178
Réduction de vibration .....	179
Mode de zone AF .....	179
Mode de mise au point.....	179

Visualisation des images.....	180
Visualisation plein écran .....	180
Visualisation par planche d'images.....	181
Informations sur les photos.....	183
Informations sur le fichier .....	184
Données d'exposition.....	185
Affichage des hautes lumières .....	185
Histogramme RVB .....	186
Données de prise de vue .....	188
Données de position .....	191
Vue d'ensemble .....	191
Commande <b>z</b> (mode de visualisation) .....	193
Photos.....	193
Vidéos .....	196
Vidéos (lecture en pause) .....	196
Fonction Loupe.....	204
Utilisation de la fonction Loupe.....	204
Suppression des images .....	206
Utilisation de la commande de suppression.....	206
Suppression de plusieurs images.....	208



Réglages par défaut .....	212
Réglages par défaut du menu Visualisation .....	212
Réglages par défaut du menu Prise de vue photo .....	213
Réglages par défaut du menu Prise de vue vidéo .....	217
Valeurs par défaut du menu Réglages perso.....	219
Réglages par défaut du menu Configuration....	226
 Menu Visualisation : gestion des images.....	232
Effacer.....	233
Dossier de visualisation .....	234
Options de visualisation .....	234
Logement visual. avec 2 formats.....	235
Affichage des images .....	235
Après effacement.....	236
Après la rafale, afficher.....	237
Rotation des images .....	237
Copier des image(s).....	238
Copie des images.....	238
Diaporama .....	245
Affichage des diaporamas .....	246
Classement .....	247
 Menu Prise de vue photo : options de prise de vue .....	248
Réinitialiser menu PDV photo .....	249
Dossier de stockage .....	250
Modification des noms de dossiers.....	250
Sélectionner par numéro .....	252
Sélectionner dans une liste .....	254

Nom de fichier .....	256
Logement principal .....	257
Fonction du logement secondaire.....	258
Suppression des copies.....	259
Choisir la zone d'image .....	260
Qualité d'image.....	260
Taille d'image.....	261
Enregistrement NEF (RAW) .....	264
Compression NEF (RAW).....	264
Échantillonnage NEF (RAW).....	265
Réglage de la sensibilité.....	265
Balance des blancs .....	267
Menu Balance des blancs : réglage précis.....	267
Menu Balance des blancs : sélection d'une température de couleur .....	270
Pré-réglage manuel : copie de la balance des blancs d'une photo .....	272
Régler le Picture Control .....	275
Modification des Picture Control à partir des menus .....	275
Gérer le Picture Control .....	278
Création de Picture Control personnalisés .....	278
Espace colorimétrique .....	282
D-Lighting actif.....	283
Réduction du bruit .....	285
Réduction du bruit ISO .....	286
Contrôle du vignetage.....	287
Correction de la diffraction .....	288
Contrôle auto. de la distorsion .....	288

Photo avec réduction scintillement .....	289
Mesure .....	290
Contrôle du flash .....	291
Mode de contrôle du flash .....	292
Options de flash sans fil .....	293
Contrôle des flashes asservis .....	294
Infos sur les flashes asservis radio .....	294
Mode de flash .....	295
Correction du flash .....	295
Mode de mise au point .....	295
Mode de zone AF .....	296
Réduction de vibration .....	296
Bracketing automatique .....	297
Bracketing de l'exposition et du flash .....	298
Bracketing de la balance des blancs .....	303
Bracketing du D-Lighting actif .....	306
Surimpression .....	309
Création d'une surimpression .....	312
HDR (grande plage dynamique) .....	319
Réalisation de photos HDR .....	321
Intervallomètre .....	326
Photographie en mode intervallomètre .....	329
Time-lapse .....	340
Enregistrement des vidéos time-lapse .....	342
Prise vue avec décal mise au point .....	352
Photographie avec décalage de la mise au point .....	354
Mode silencieux .....	362

## 📌 Menu Prise de vue vidéo : options de prise de vue

vidéo.....	363
Réinitialiser menu Prise de vue vidéo .....	364
Nom de fichier .....	364
Destination .....	364
Choisir la zone d'image .....	365
Taille d'image/cadence .....	365
Qualité des vidéos .....	365
Type de fichier vidéo .....	365
Réglage de la sensibilité.....	366
Balance des blancs .....	367
Régler le Picture Control .....	367
Gérer le Picture Control .....	367
D-Lighting actif.....	368
Réduction du bruit ISO .....	368
Contrôle du vignetage.....	369
Correction de la diffraction .....	369
Contrôle auto. de la distorsion .....	369
Réduction du scintillement.....	370
Mesure .....	371
Mode de mise au point.....	371
Mode de zone AF .....	371
Réduction de vibration .....	371
VR électronique .....	372
Sensibilité du microphone .....	372
Atténuateur .....	373
Réponse en fréquence.....	373
Réduction du bruit du vent.....	374
Volume du casque.....	374
Code temporel.....	375

 Réglages personnalisés : réglage précis des paramètres de l'appareil photo .....	377
Réinitialiser réglages perso.....	381
a : Autofocus .....	381
a1 : Priorité en mode AF-C.....	381
a2 : Priorité en mode AF-S .....	382
a3 : Suivi MAP avec Lock-On.....	382
a4 : Points AF utilisés .....	383
a5 : Points AF selon l'orientation.....	384
a6 : Activation AF .....	386
Déclenchement si pas de MAP .....	386
a7 : Choix limité modes de zone AF .....	387
a8 : Rotation du point AF .....	387
a9 : Options des points AF.....	388
Mode de mise au point manuelle .....	388
Assistance AF zone dynamique .....	388
a10 : AF faible lumière .....	389
a11 : Illuminateur d'assistance AF .....	390
a12 : Bague MAP manuelle mode AF .....	391
b : Mesure/exposition.....	392
b1 : Incrément de l'exposition .....	392
b2 : Correction d'exposition .....	392
b3 : Zone pondérée centrale .....	393
b4 : Réglage précis expo. opti.....	393

c : Tempo./mémo. exposition .....	394
c1 : Mémo. expo. par déclencheur.....	394
c2 : Retardateur.....	394
c3 : Délai d'extinction .....	395
d : Prise de vue/affichage.....	396
d1 : Cadence prise de vue en CL.....	396
d2 : Nombre de vues maximal.....	396
d3 : Options déclenchement synchro. ....	397
d4 : Temporisation de l'exposition .....	397
d5 : Type d'obturateur.....	398
d6 : Vitesses prolongées (M) .....	399
d7 : Limiter choix des zones d'image.....	399
d8 : Séquence numérique images .....	400
d9 : Appliquer réglages à visée écran.....	402
d10 : Affichage du quadrillage.....	402
d11 : Mise en relief de la mise au point.....	403
Niveau de mise en relief MAP .....	403
Couleur de mise en relief MAP .....	403
d12 : Afficher tout en mode continu.....	403
e : Bracketing/flash.....	404
e1 : Vitesse de synchro. flash.....	404
e2 : Vitesse d'obturation flash .....	406
e3 : Correction expo. pour flash.....	406
e4 : Contrôle de la sensibilité auto. ⚡.....	407
e5 : Mode lampe pilote .....	407
e6 : Bracketing auto. (mode M) .....	408
e7 : Sens du bracketing .....	409

f : Commandes .....	410
f1 : Personnaliser le menu  .....	410
Afficher infos carte mémoire .....	411
Agrandissement écran partagé .....	412
Connexion Bluetooth .....	413
Infos de la MB-N11 .....	413
f2 : Commandes personnalisées .....	414
f3 : Bouton OK .....	427
Mode de prise de vue .....	427
Mode de visualisation .....	428
f4 : Mémo. vitesse & ouverture .....	429
f5 : Perso. molettes commande .....	430
Inverser la rotation .....	430
Fonctions par défaut .....	431
Menus et visualisation .....	432
Défilement avec molette second. ....	433
f6 : Commande lâchée + molette .....	434
f7 : Inverser les indicateurs .....	436
f8 : Inverser la bague pour la MAP .....	436
f9 : Régler commandes de la MB-N11 .....	437
Comme cde AF-ON de l'appareil .....	439
Comme sélecteur de l'appareil .....	439

g : Vidéo .....	440
g1 : Personnaliser le menu  .....	440
g2 : Commandes personnalisées .....	441
g3 : Bouton OK .....	448
g4 : Vitesse de l'AF .....	449
g5 : Sensibilité du suivi AF .....	449
g6 : Affichage des hautes lumières.....	450
Modèle d'affichage .....	450
Seuil affichage hautes lumières .....	450
g7 : Régler commandes de la MB-N11 .....	451
Comme cde AF-ON de l'appareil .....	452
<b>Y</b> Menu Configuration : configuration de l'appareil	
photo.....	453
Formater la carte mémoire .....	455
Enregistrer réglages utilisateur .....	455
Réinitialiser régl. utilisateur.....	455
Langue (Language).....	456
Fuseau horaire et date .....	456
Luminosité du moniteur .....	457
Équilibre couleur du moniteur .....	458
Luminosité du viseur.....	459
Équilibre couleur du viseur .....	460
Luminosité de l'écran de contrôle.....	460
Limiter choix modes du moniteur.....	461
Affichage des informations.....	461
Options de réglage précis de l'AF.....	462
Création et enregistrement de valeurs de réglage précis.....	464
Choix d'une valeur de réglage précis par défaut.....	465



Objectif sans microprocesseur .....	466
Enregistrer position mise au point .....	466
Nettoyer le capteur d'image .....	467
Photo de correction poussière.....	468
Acquisition des données de référence pour la fonction Correction poussière.....	468
Correction des pixels .....	471
Légende des images .....	473
Entrer une légende.....	473
Joindre une légende.....	473
Informations de copyright.....	474
Photographe/Copyright.....	474
Joindre les infos de copyright .....	474
Options de signal sonore .....	476
Signal sonore activé/désactivé .....	476
Volume .....	477
Hauteur.....	477
Commandes tactiles .....	477
Activer/désactiver cdes tactiles .....	477
Mvts pour visualisation plein écran .....	477
HDMI.....	478
Données de position.....	478
Options télécde sans fil (WR) .....	479
Témoin DEL.....	479
Mode de liaison .....	480
Régler Fn télécommande (WR) .....	482
Mode avion .....	482

Connecter au périphérique mobile .....	483
Association (Bluetooth).....	483
Sélect. pour l'envoi (Bluetooth).....	484
Connexion Wi-Fi .....	484
Envoyer si éteint .....	485
Données de position (mobile).....	485
Se connecter à l'ordinateur .....	486
Connexion Wi-Fi .....	486
Paramètres du réseau .....	486
Options.....	488
Adresse MAC.....	489
Système de comm. sans fil (WT-7).....	490
Système de comm. sans fil.....	490
Marquage de conformité.....	490
Informations de l'accumulateur .....	491
Alimentation par USB.....	492
Économie d'énergie (mode photo).....	494
Photo si carte absente ? .....	495
Enregistrer/charger réglages menus.....	496
Enregistrer réglages des menus.....	500
Charger les réglages des menus .....	500
Réinitialiser tous les réglages .....	501
Version du firmware .....	501
<input checked="" type="checkbox"/> Menu Retouche : création de copies retouchées .....	502
Création de copies retouchées.....	503
Traitement NEF (RAW) : conversion de NEF (RAW) en JPEG .....	506
Recadrer .....	511

Redimensionner .....	512
Redimensionner plusieurs images .....	512
D-Lighting .....	517
Correction des yeux rouges .....	518
Redresser .....	519
Contrôle de la distorsion .....	520
Perspective .....	521
Monochrome .....	522
Superposition des images .....	523
Ajouter .....	523
Éclaircir et Assombrir .....	528
Recadrer la vidéo .....	532
☰ Menu personnalisé/⌚ Réglages récents .....	533
☰ Menu personnalisé : création d'un menu personnalisé .....	533
⌚ Réglages récents : accéder aux réglages récemment utilisés .....	538

## **Établissement de connexions sans fil à des ordinateurs ou à des périphériques mobiles 539**

---

Schéma du système de l'appareil photo et du réseau .....	539
Connexion à des ordinateurs en Wi-Fi .....	541
Possibilités offertes par le Wi-Fi .....	541
Wireless Transmitter Utility .....	541
Modes infrastructure et point d'accès .....	542
Connexion en mode point d'accès .....	544
Connexion en mode infrastructure .....	550
Transfert des images .....	559
Déconnexion et reconnexion .....	563

Connexion à des périphériques mobiles.....	565
Application SnapBridge.....	565
Avantages de SnapBridge.....	566
Connexions sans fil.....	567
Connexion en Wi-Fi (mode Wi-Fi).....	568
Connexion en Bluetooth.....	577
Connexion aux réseaux à l'aide du WT-7.....	594
WT-7.....	594
Que peut faire le WT-7?.....	595
Connexion à l'aide du WT-7.....	597
Dépannage.....	598

## **Connexions filaires à des ordinateurs et à des périphériques HDMI** **599**

---

Connexion à des ordinateurs en USB.....	599
Installation de NX Studio.....	600
Copie des images sur un ordinateur à l'aide de NX Studio.....	601
Connexion à des périphériques HDMI.....	604
Téléviseurs.....	605
Enregistreurs.....	606

## **Prise de vue photographique avec flash installé sur le boîtier** **611**

---

« Flash installé sur le boîtier » vs « Flash asservi ».....	611
Flashes installés sur le boîtier.....	611
Prise de vue photographique avec flashes asservis.....	612
Utilisation d'un flash installé sur le boîtier.....	613
Mode de contrôle du flash.....	616
Modes de flash.....	619

Correction du flash.....	622
Mémorisation FV.....	623
Informations des flashes installés sur le boîtier.....	626
Affichages des modes de contrôle du flash.....	626

## **Prise de vue photographique avec flashes**

### **asservis**

**629**

---

Qu'est-ce que la prise de vue photographique avec flashes asservis ? .....	629
Utilisation des flashes asservis .....	630
AWL radio .....	631
Établissement d'une connexion sans fil .....	631
Prise de vue photographique avec flashes asservis .....	636
Ajout d'un flash fixé à la griffe flash .....	644
AWL optique.....	645
Utilisation du mode AWL optique avec le SB-5000 ou SB-500 .....	646
AWL optique/radio.....	656
Informations des flashes asservis.....	657
Affichages des modes de contrôle du flash.....	657

### **Dépannage**

**660**

---

Avant de contacter l'assistance technique.....	660
Problèmes et solutions .....	662
Accumulateur/affichage .....	662
Prise de vue.....	663
Visualisation.....	669
Bluetooth et Wi-Fi (réseaux sans fil).....	671
Divers .....	672

Alertes et messages d'erreur.....	673
Alertes.....	673
Messages d'erreur .....	676
<b>Remarques techniques</b>	<b>680</b>
<hr/>	
Objectifs et accessoires compatibles.....	680
Écran de contrôle, moniteur et viseur de l'appareil photo.....	681
Moniteur .....	681
Viseur .....	688
Écran de contrôle .....	692
Flashes compatibles.....	693
Système d'éclairage créatif Nikon (CLS).....	693
Autres accessoires compatibles.....	701
Poignées-alimentations MB-N11 (en option) ...	710
Fixation du connecteur d'alimentation et de l'adaptateur secteur.....	733
Logiciels.....	735
Entretien de votre appareil photo .....	737
Stockage .....	737
Nettoyage .....	738
Nettoyage du capteur d'image .....	739
Nettoyage manuel .....	741
Entretien de l'appareil photo et de l'accumulateur :	
précautions .....	743
Entretien de l'appareil photo .....	743
Entretien de l'accumulateur .....	747
Utilisation du chargeur.....	750
Utilisation de l'adaptateur de charge .....	750

Caractéristiques techniques .....	751
Appareil photo numérique Nikon Z 7II/Z 6II.....	751
Cartes mémoire agréées .....	770
Chargeurs portables .....	771
Capacité des cartes mémoire .....	773
Autonomie de l'accumulateur .....	777
Illuminateur d'assistance AF .....	780
Marques commerciales et licences .....	781
Mentions légales .....	785
Bluetooth et Wi-Fi (réseau local sans fil).....	788

---

<b>Manuels des objectifs en kit</b>	<b>794</b>
-------------------------------------	------------

---

Manuels des objectifs en kit .....	794
------------------------------------	-----

<b>Index</b>	<b>795</b>
--------------	------------

---

<b>Modifications effectuées via des mises à jour de firmware</b>	<b>802</b>
--	------------

---

Infos sur la version du firmware .....	802
Fonctionnalités disponibles avec la version de firmware « C » 1.30.....	803
Annotations vocales (Z 6II uniquement).....	803
Réglages de teinte et de saturation pour les portraits .....	809
Fonctionnalités disponibles avec la version de firmware « C » 1.40.....	812
Nouvelles options pour le réglage personnalisé f2 « Commandes personnalisées » :	
« Enregistrer position mise au point » et	
« Rappeler position mise au point ».....	812
Nouveau réglage personnalisé :	
f9 « Plage de rotation bague de MAP » .....	815
Nouveau réglage personnalisé :	
f10 « Inverser rôles bagues MAP/réglage » ....	816
Options de télécommande (ML-L7) .....	817

## Liste des menus

L'appareil photo comporte les menus suivants. Pour obtenir une description plus exhaustive des différentes rubriques de menu, reportez-vous au chapitre « Guide des menus » du *Manuel en ligne*.

<b>MENU VISUALISATION</b>	<b>MENU PRISE DE VUE PHOTO</b>
Effacer	Réinitialiser menu PDV photo
Dossier de visualisation	Dossier de stockage
Options de visualisation	Nom de fichier
Logement visual. avec 2 formats	Logement principal
Affichage des images	Fonction du logement secondaire
Après effacement	Choisir la zone d'image
Après la rafale, afficher	Qualité d'image
Rotation des images	Taille d'image
Copier des image(s)	Enregistrement NEF (RAW)
Diaporama	Réglage de la sensibilité
Classement	Balance des blancs
	Régler le Picture Control
	Gérer le Picture Control
	Espace colorimétrique
	D-Lighting actif
	Réduction du bruit
	Réduction du bruit ISO
	Contrôle du vignetage



**MENU PRISE DE VUE PHOTO**

Correction de la diffraction  
Contrôle auto. de la distorsion  
Photo avec réduction scintillement  
Mesure  
Contrôle du flash  
Mode de flash  
Correction du flash  
Mode de mise au point  
Mode de zone AF  
Réduction de vibration  
Bracketing automatique  
Surimpression  
HDR (grande plage dynamique)  
Intervallomètre  
Time-lapse  
Prise vue avec décal mise au point  
Mode silencieux

**MENU PRISE DE VUE VIDÉO**

Réinitialiser menu Prise de vue vidéo  
Nom de fichier  
Destination  
Choisir la zone d'image  
Taille d'image/cadence  
Qualité des vidéos  
Type de fichier vidéo  
Réglage de la sensibilité  
Balance des blancs  
Régler le Picture Control  
Gérer le Picture Control  
D-Lighting actif  
Réduction du bruit ISO  
Contrôle du vignetage  
Correction de la diffraction  
Contrôle auto. de la distorsion  
Réduction du scintillement

**MENU PRISE DE VUE VIDÉO**

Mesure
Mode de mise au point
Mode de zone AF
Réduction de vibration
VR électronique
Sensibilité du microphone
Atténuateur
Réponse en fréquence
Réduction du bruit du vent
Volume du casque
Code temporel

**MENU RÉGLAGES PERSO.**

Réinitialiser réglages perso.	
a Autofocus	
a1	Priorité en mode AF-C
a2	Priorité en mode AF-S
a3	Suivi MAP avec Lock-On
a4	Points AF utilisés
a5	Points AF selon l'orientation
a6	Activation AF
a7	Choix limité modes de zone AF
a8	Rotation du point AF
a9	Options des points AF
a10	AF faible lumière
a11	Illuminateur d'assistance AF
a12	Bague MAP manuelle mode AF

**MENU RÉGLAGES PERSO.****b Mesure/exposition**

b1	Incrément de l'exposition
b2	Correction d'exposition
b3	Zone pondérée centrale
b4	Réglage précis expo. opti.

**c Tempo./ mémo. exposition**

c1	Mémo. expo. par déclencheur
c2	Retardateur
c3	Délai d'extinction

**MENU RÉGLAGES PERSO.****d Prise de vue/affichage**

d1	Cadence prise de vue en CL
d2	Nombre de vues maximal
d3	Options déclenchement synchro.
d4	Temporisation de l'exposition
d5	Type d'obturateur
d6	Vitesses prolongées (M)
d7	Limiter choix des zones d'image
d8	Séquence numérique images
d9	Appliquer réglages à visée écran
d10	Affichage du quadrillage
d11	Mise en relief de la mise au point
d12	Afficher tout en mode continu

**MENU RÉGLAGES PERSO.**

## e Bracketing/flash

e1	Vitesse de synchro. flash
e2	Vitesse d'obturation flash
e3	Correction expo. pour flash
e4	Contrôle de la sensibilité auto. ⚡
e5	Mode lampe pilote
e6	Bracketing auto. (mode M)
e7	Sens du bracketing

**MENU RÉGLAGES PERSO.**

## f Commandes

f1	Personnaliser le menu ⓘ
f2	Commandes personnalisées
f3	Bouton OK
f4	Mémo. vitesse & ouverture
f5	Perso. molettes commande
f6	Commande lâchée + molette
f7	Inverser les indicateurs
f8	Inverser la bague pour la MAP
f9	Régler commandes de la MB-N11

## g Vidéo

g1	Personnaliser le menu ⓘ
g2	Commandes personnalisées
g3	Bouton OK
g4	Vitesse de l'AF
g5	Sensibilité du suivi AF
g6	Affichage des hautes lumières
g7	Régler commandes de la MB-N11

**MENU CONFIGURATION**

Formater la carte mémoire  
Enregistrer réglages utilisateur  
Réinitialiser régl. utilisateur  
Langue (Language)  
Fuseau horaire et date  
Luminosité du moniteur  
Équilibre couleur du moniteur  
Luminosité du viseur  
Équilibre couleur du viseur  
Luminosité de l'écran de contrôle  
Limiter choix modes du moniteur  
Affichage des informations  
Options de réglage précis de l'AF  
Objectif sans microprocesseur  
Enregistrer position mise au point  
Nettoyer le capteur d'image  
Photo de correction poussière  
Correction des pixels  
Légende des images  
Informations de copyright

**MENU CONFIGURATION**

Options de signal sonore  
Commandes tactiles  
HDMI  
Données de position  
Options télécde sans fil (WR)  
Régler Fn télécommande (WR)  
Mode avion  
Connecter au périphérique mobile  
Se connecter à l'ordinateur  
Système de comm. sans fil (WT-7)  
Marquage de conformité  
Informations de l'accumulateur  
Alimentation par USB  
Économie d'énergie (mode photo)  
Photo si carte absente ?  
Enregistrer/charger réglages menus  
Réinitialiser tous les réglages  
Version du firmware

**MENU RETOUCHE**

Traitement NEF (RAW)  
Recadrer  
Redimensionner  
D-Lighting  
Correction des yeux rouges  
Redresser  
Contrôle de la distorsion  
Perspective  
Monochrome  
Superposition des images  
Recadrer la vidéo

**MENU PERSONNALISÉ**

Ajouter des éléments  
Supprimer des éléments  
Ordonner les éléments  
Choisir l'onglet

## Pour votre sécurité

Afin d'éviter de provoquer des dommages matériels ou de vous blesser ou de blesser un tiers, lisez intégralement « Pour votre sécurité » avant d'utiliser ce produit.

Conservez ces consignes de sécurité dans un endroit facilement accessible à tous ceux qui pourraient se servir de ce produit.

**⚠ DANGER** : le non-respect des consignes indiquées par cette icône expose à un danger de mort ou à de graves blessures.

**⚠ AVERTISSEMENT** : le non-respect des consignes indiquées par cette icône peut vous exposer à un danger de mort ou à de graves blessures.

**⚠ ATTENTION** : le non-respect des consignes indiquées par cette icône peut vous exposer à des blessures ou provoquer des dommages matériels.

### **⚠ AVERTISSEMENT**

**N'utilisez pas ce produit en marchant ou en conduisant un véhicule.**

Le non-respect de cette consigne peut provoquer des accidents ou d'autres blessures.

**Ne démontez pas ou ne modifiez pas ce produit. Ne touchez pas les composants internes qui sont exposés suite à une chute ou à un autre accident.**

Le non-respect de ces consignes peut provoquer un choc électrique ou d'autres blessures.

**Si vous observez des anomalies provenant du produit comme de la fumée, de la chaleur ou des odeurs inhabituelles, retirez immédiatement l'accumulateur ou débranchez immédiatement la source d'alimentation.**

Continuer d'utiliser le matériel risque de provoquer un incendie, des brûlures ou d'autres blessures.

**Gardez votre matériel au sec. Ne le manipulez pas avec les mains mouillées. Ne manipulez pas la prise avec les mains mouillées.**

Le non-respect de ces consignes peut provoquer un incendie ou un choc électrique.

**Ne laissez pas votre peau en contact prolongé avec ce produit lorsqu'il est sous tension ou lorsqu'il est branché.**

Le non-respect de cette consigne peut provoquer des brûlures superficielles.

---

**N'utilisez pas ce produit en présence de poussières ou de gaz inflammables comme du propane, de l'essence ou des aérosols.**

Le non-respect de cette consigne peut provoquer une explosion ou un incendie.

---

**N'observez pas directement le soleil ou toute autre source lumineuse puissante à travers l'objectif.**

Le non-respect de cette consigne peut provoquer des troubles visuels.

---

**Ne pointez pas le flash ou l'illuminateur d'assistance AF en direction du conducteur d'un véhicule motorisé.**

Vous risquez sinon de provoquer un accident.

---

**Conservez ce produit hors de portée des enfants.**

Le non-respect de cette consigne peut provoquer des blessures ou le dysfonctionnement du produit. En outre, notez que les petites pièces présentent un risque d'étouffement. Si jamais un enfant avalait une pièce de ce produit, consultez immédiatement un médecin.

---

**N'enroulez pas la courroie ou la dragonne autour de votre cou.**

Vous risquez sinon de provoquer des accidents.

---

**N'utilisez pas des accumulateurs, des chargeurs ou des adaptateurs secteur qui ne sont pas conçus spécifiquement pour ce produit. Lorsque vous utilisez des accumulateurs, des chargeurs et des adaptateurs secteur conçus spécifiquement pour ce produit, ne faites pas les actions suivantes :**

- **Endommager, modifier, plier les cordons ou les câbles, tirer énergiquement dessus, les placer sous des objets lourds ou les exposer à la chaleur ou aux flammes.**
- **Utiliser le produit avec des convertisseurs ou des adaptateurs de voyage conçus pour convertir d'une tension à une autre ou avec des onduleurs.**

Le non-respect de ces consignes peut provoquer un incendie ou un choc électrique.

---



**Ne manipulez pas la prise lorsque vous chargez le produit ou lorsque vous utilisez l'adaptateur secteur pendant un orage.**

Le non-respect de cette consigne peut provoquer un choc électrique.

---

**Ne manipulez pas le matériel à mains nues dans des lieux exposés à des températures extrêmement basses ou élevées.**

Le non-respect de cette consigne peut provoquer des brûlures ou des engelures.

---

## **ATTENTION**

**Ne pointez pas l'objectif en direction du soleil ou d'autres sources très lumineuses.**

La lumière focalisée par l'objectif peut provoquer un incendie ou endommager les composants internes du produit. Lorsque vous photographiez un sujet à contre-jour, veillez à garder toujours le soleil à l'extérieur du cadre. Lorsque le soleil se trouve près du cadre, sa lumière risque de se concentrer dans l'appareil photo et de provoquer un incendie.

---

**Mettez ce produit hors tension lorsque son utilisation est interdite. Désactivez les fonctionnalités sans fil lorsque l'utilisation de matériel sans fil est interdite.**

Les radiofréquences émises par ce produit peuvent interférer avec le matériel à bord des avions ou dans les hôpitaux ou autres infrastructures médicales.

---

**Retirez l'accumulateur et débranchez l'adaptateur secteur si vous ne prévoyez pas d'utiliser ce produit avant longtemps.**

Le non-respect de cette consigne peut provoquer un incendie ou le dysfonctionnement du produit.

---

**Ne déclenchez pas le flash lorsqu'il est en contact avec la peau ou avec des objets ou lorsqu'il est à proximité de ceux-ci.**

Le non-respect de cette consigne peut provoquer des brûlures ou un incendie.

---

**Ne laissez pas le produit exposé à des températures excessivement chaudes pendant une période prolongée, comme dans une voiture fermée ou en plein soleil.**

Le non-respect de cette consigne peut provoquer un incendie ou le dysfonctionnement du produit.

**Ne regardez pas directement l'illuminateur d'assistance AF.**

Le non-respect de cette mise en garde peut avoir des effets néfastes sur la vue.

**Ne transportez pas les appareils photo ou les objectifs si des trépieds ou accessoires similaires sont fixés.**

Le non-respect de cette consigne peut provoquer des blessures ou le dysfonctionnement du produit.

**Ne touchez pas la carte mémoire lorsqu'un avertissement relatif aux températures élevées s'affiche sur le moniteur ou dans le viseur.**

La carte mémoire sera chaude, ce qui peut provoquer des brûlures ; elle risque également de tomber et de s'abîmer lors de son retrait.



## **DANGER (Accumulateurs)**

**Manipulez correctement les accumulateurs.**

Le non-respect des consignes suivantes peut provoquer la fuite, la surchauffe, la casse ou l'inflammation des accumulateurs :

- Utilisez uniquement des accumulateurs agréés pour ce produit.
- N'exposez pas les accumulateurs aux flammes ni à une chaleur excessive.
- Ne les démontez pas.
- Ne court-circuitez pas les contacts en les touchant avec des colliers, des épingles à cheveux ou autres objets métalliques.
- N'exposez pas les accumulateurs ou les produits dans lesquels ils sont insérés à des chocs physiques importants.
- Ne marchez pas sur les accumulateurs, ne les percez pas avec des clous et ne les tapez pas avec un marteau.

**Rechargez uniquement comme indiqué.**

Le non-respect de cette consigne peut provoquer la fuite, la surchauffe, la casse ou l'inflammation des accumulateurs.

**Si du liquide provenant des accumulateurs entre en contact avec les yeux, rincez-les abondamment à l'eau claire et consultez immédiatement un médecin.**

Si vous attendez trop longtemps, vous risquez d'avoir des lésions oculaires.

**Suivre les instructions du personnel de la compagnie aérienne.**

Les accumulateurs laissés sans surveillance à haute altitude dans un environnement non pressurisé peuvent faire l'objet d'une fuite ou d'une surchauffe, se rompre ou prendre feu.

## **AVERTISSEMENT (Accumulateurs)**

**Conservez les accumulateurs hors de portée des enfants.**

Si jamais un enfant avalait un accumulateur, consultez immédiatement un médecin.

**Conservez les accumulateurs hors de portée des animaux domestiques et des autres animaux.**

Les accumulateurs peuvent fuir, surchauffer, se casser ou s'enflammer s'ils sont mordus, croqués ou endommagés d'une autre manière par des animaux.

**N'immergez pas les accumulateurs dans l'eau et ne les exposez pas à la pluie.**

Le non-respect de cette consigne peut provoquer un incendie ou le dysfonctionnement du produit. Séchez immédiatement le produit avec une serviette ou un objet similaire s'il est mouillé.

**Cessez immédiatement toute utilisation si vous remarquez une quelconque modification des accumulateurs, comme une décoloration ou une déformation. Arrêtez de recharger les accumulateurs EN-EL15c s'ils ne se rechargent pas pendant la durée indiquée.**

Le non-respect de ces consignes peut provoquer la fuite, la surchauffe, la casse ou l'inflammation des accumulateurs.

**Lorsque vous n'avez plus besoin des accumulateurs, protégez leurs contacts avec du ruban adhésif.**

Les accumulateurs risquent de surchauffer, de se casser ou de prendre feu si des objets métalliques touchent leurs contacts.

**Si du liquide provenant d'accumulateurs entre en contact avec la peau ou les vêtements d'une personne, rincez immédiatement et abondamment à l'eau claire les parties touchées.**

Le non-respect de cette consigne peut provoquer des irritations cutanées.

# Mentions légales

- Les manuels fournis avec ce produit ne doivent pas être reproduits, transmis, transcrits, stockés dans un système de recherche documentaire ou traduits en une langue quelconque, en tout ou en partie, et quels qu'en soient les moyens, sans accord écrit préalable de Nikon.
- Nikon se réserve le droit de modifier à tout moment l'apparence et les caractéristiques du matériel et des logiciels décrits dans ces manuels, sans avis préalable.
- Nikon décline toute responsabilité pour les dommages provoqués suite à l'utilisation de ce matériel.
- Bien que tous les efforts aient été apportés pour vous fournir des informations précises et complètes dans ces manuels, nous vous saurions gré de porter à l'attention du représentant Nikon de votre pays, toute erreur ou omission ayant pu échapper à notre vigilance (les adresses sont fournies séparément).

## ● **Avertissement concernant l'interdiction de copie ou de reproduction**

Veillez remarquer que la simple possession de documents copiés numériquement ou reproduits à l'aide d'un scanner, d'un appareil photo numérique ou de tout autre appareil peut être punie par la loi.

### • **Copies ou reproductions interdites par la loi**

Ne copiez pas et ne reproduisez pas des billets de banque, des pièces, des titres ou des obligations d'État, même si ces copies ou reproductions sont estampillées « Spécimen ».

La copie ou la reproduction de billets de banque, de pièces ou de titres circulant à l'étranger est interdite.

Sauf en cas d'autorisation préalable des autorités, la copie ou la reproduction de timbres ou de cartes postales inutilisés émis par ces mêmes autorités est strictement interdite.

La copie ou la reproduction de timbres émis par les autorités et de documents certifiés stipulés par la loi est interdite.

## • Avertissements concernant certaines copies et reproductions

Le gouvernement a publié certains avertissements concernant la copie ou la reproduction des titres émis par des entreprises privées (actions, billets, chèques, bons cadeaux, etc), des titres de transport ou des bons de réduction, sauf en cas de nécessité d'un nombre restreint de copies pour les activités d'une entreprise. De même, ne copiez pas et ne reproduisez pas des passeports émis par l'état, des permis émis par des organismes publics et des groupes privés, des cartes d'identité, et des tickets tels que des passes ou des tickets restaurant.

## • Conformité aux mentions légales et droits d'auteur

En vertu de la loi sur le droit d'auteur, les photographies ou les enregistrements des œuvres protégées par le droit d'auteur, réalisés avec l'appareil photo, ne peuvent pas être utilisés sans l'autorisation du détenteur du droit d'auteur. Des exceptions sont prévues pour l'usage personnel, mais notez que même l'usage personnel peut être limité dans le cas de photographies ou d'enregistrements d'expositions ou de spectacles.

## ● Utilisez exclusivement des accessoires électroniques de la marque Nikon

Les appareils photo Nikon sont conçus dans le respect des normes les plus strictes et comprennent des circuits électroniques complexes. Seuls les accessoires de marque Nikon (notamment les objectifs, les chargeurs, les accumulateurs, les adaptateurs secteur et les accessoires de flash) et certifiés par Nikon pour un usage spécifique avec cet appareil photo numérique Nikon sont conçus et éprouvés pour fonctionner avec ces circuits internes de manière optimale et exempte de tout risque.

L'utilisation d'accessoires électroniques qui ne sont pas de la marque Nikon risque d'endommager l'appareil photo et peut annuler votre garantie Nikon. L'usage d'accumulateurs Li-ion d'une autre marque, ne portant pas le sceau holographique Nikon représenté à droite, peut entraîner des dysfonctionnements de l'appareil photo ou provoquer des phénomènes de surchauffe, inflammation, casse ou fuite des accumulateurs.

Pour en savoir plus sur les accessoires de marque Nikon, renseignez-vous auprès d'un revendeur agréé Nikon.



---

### ✓ Avant de prendre des photos importantes

Avant de prendre des photos lors d'un événement important (comme un mariage ou un voyage), faites des essais avec votre appareil photo pour vous assurer qu'il fonctionne normalement. Nikon ne pourra être tenu responsable des dommages ou pertes de profits pouvant résulter d'un mauvais fonctionnement du produit.

### ✓ Formation permanente

Dans le cadre de l'engagement « Formation permanente » de Nikon relatif à l'assistance et à la formation continues, des informations continuellement mises à jour sont disponibles en ligne sur les sites suivants :

- **Aux États-Unis** : <https://www.nikonusa.com/>
- **En Europe** : <https://www.europe-nikon.com/support/>
- **En Asie, en Océanie, au Moyen-Orient et en Afrique** :  
<https://www.nikon-asia.com/>

Visitez régulièrement ces sites pour vous tenir informé des dernières informations sur le produit, des astuces, des réponses aux questions fréquentes et des conseils d'ordre général sur l'imagerie et la photographie numériques. Des informations supplémentaires sont aussi disponibles auprès de votre représentant Nikon local. Utilisez l'URL suivante pour obtenir la liste des contacts : <https://imaging.nikon.com/>

---

# Familiarisation avec l'appareil photo

## Nomenclature de l'appareil photo

### Boîtier

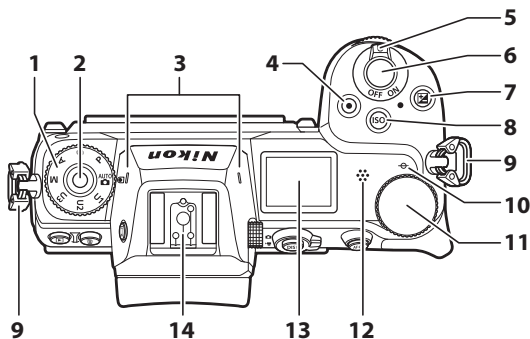

1 Sélecteur de mode (☞ 15, 106)

2 Commande de déverrouillage du sélecteur de mode (☞ 15, 106)

3 Microphone stéréo (☞ 63)

4 Commande d'enregistrement vidéo (☞ 63)

5 Commutateur marche-arrêt (☞ 52, 56)

6 Déclencheur (☞ 56)

7 Commande  (☞ 18, 122)

8 Commande **ISO** (☞ 16, 118)

9 Œillet pour courroie d'appareil photo (☞ 37)

10  (repère du plan focal ; ☞ 93)

11 Molette de commande principale (☞ 16)

12 Haut-parleur (☞ 71)

13 Écran de contrôle (☞ 6, 692)

14 Griffe flash (pour flash optionnel; ☞ 613, 693)

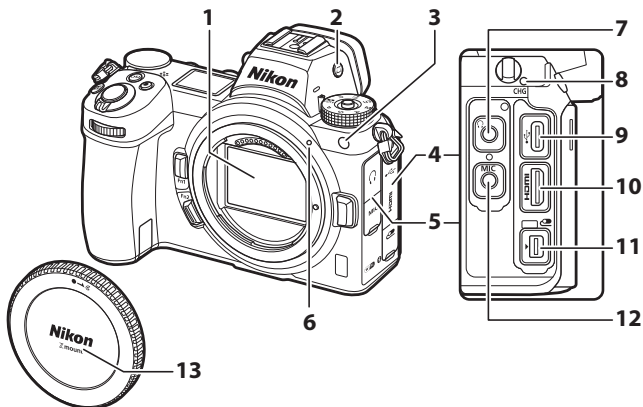

- 1** Capteur d'image (☐ 739)
- 2** Commande  $\square$  (☐ 14, 461)
- 3** Illuminateur d'assistance AF (☐ 60, 390)  
Témoin d'atténuation des yeux rouges (☐ 156, 619)  
Témoin du retardateur (☐ 131)
- 4** Cache de la prise pour accessoires et des ports USB et HDMI

- 5** Cache des prises casque et microphone
- 6** Repère de montage de l'objectif (☐ 50)
- 7** Prise casque (☐ 374)
- 8** Témoin de charge (☐ 40)
- 9** Port USB (☐ 492, 599)
- 10** Port HDMI (☐ 604)
- 11** Prise pour accessoires
- 12** Prise pour microphone externe (☐ 706)
- 13** Bouchon de boîtier (☐ 50)



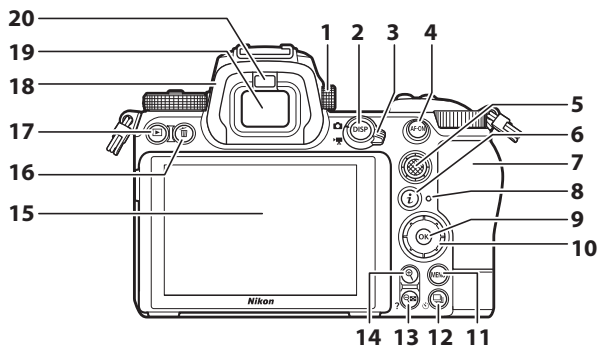

- |    |  |
|----|--|
| 1  | Commande de réglage dioptrique (☞13)         |
| 2  | Commande <b>DISP</b> (☞25)                   |
| 3  | Sélecteur du mode photo/vidéo (☞56, 63)      |
| 4  | Commande <b>AF-ON</b> (☞28)                  |
| 5  | Sélecteur secondaire (☞27, 133)              |
| 6  | Commande <b>i</b> (☞33, 136)                 |
| 7  | Volet du logement pour carte mémoire (☞45)   |
| 8  | Voyant d'accès de la carte mémoire (☞61, 65) |
| 9  | Commande <b>OK</b> (☞29)                     |
| 10 | Sélecteur multidirectionnel (☞29)            |

- |    |                                       |
|----|---------------------------------------|
| 11 | Commande <b>MENU</b> (☞28, 212)       |
| 12 | Commande <b>☺</b> (☞125, 131)         |
| 13 | Commande <b>?</b> (☞27, 32, 181, 204) |
| 14 | Commande <b>Q</b> (☞27, 91, 181, 204) |
| 15 | Moniteur (☞19, 88)                    |
| 16 | Commande <b>🗑️</b> (☞72, 206)         |
| 17 | Commande <b>▶</b> (☞69, 180)          |
| 18 | Œillette en caoutchouc (☞704)         |
| 19 | Visueur (☞13)                         |
| 20 | Détecteur oculaire (☞13)              |

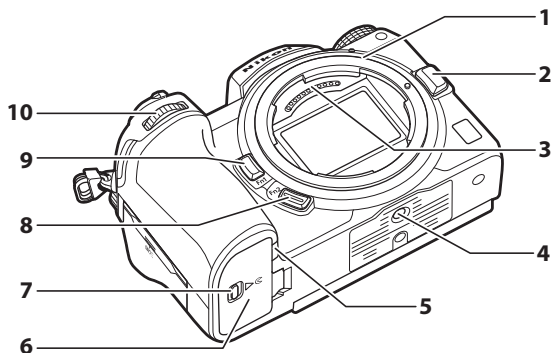

1	Monture d'objectif (☐ 50, 93)	6	Volet du logement pour accumulateur
2	Commande de déverrouillage de l'objectif (☐ 51)	7	Loquet du volet du logement pour accumulateur
3	Contacts du microprocesseur	8	Commande <b>Fn2</b> (☐ 35, 74)
4	Filetage pour fixation sur trépied	9	Commande <b>Fn1</b> (☐ 35, 94)
5	Cache du connecteur d'alimentation (☐ 733)	10	Molette de commande secondaire (☐ 16)

---

✔ **Ne touchez pas le capteur d'image**

Vous ne devez, en aucun cas, exercer de pression sur le capteur d'image, le taper avec des outils d'entretien ni le soumettre aux jets d'air puissants d'une soufflette. Vous risquez sinon de le rayer ou de l'endommager. Pour obtenir des informations sur le nettoyage du capteur d'image, reportez-vous à la section « Nettoyage du capteur d'image » (□739).

✔ **Remarques à propos du moniteur**

Vous pouvez ajuster l'angle du moniteur.

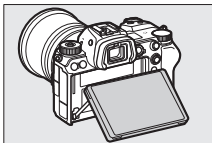
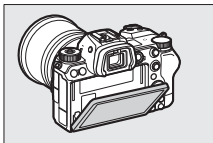

✔ **Numéro de série du produit**

Ouvrez le moniteur pour voir le numéro de série de ce produit.

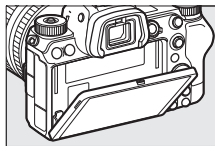

## Écran de contrôle

L'écran de contrôle s'allume lorsque l'appareil photo est sous tension. Avec les réglages par défaut, les indicateurs suivants s'affichent. Pour consulter la liste complète des indicateurs visibles sur l'écran de contrôle, reportez-vous à « Affichage et écran de contrôle de l'appareil photo » (☐681) dans « Remarques techniques ».

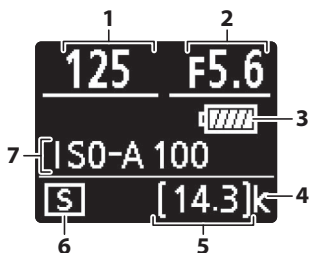

**1** Vitesse d'obturation (☐108, 109)

**2** Ouverture (☐108, 109)

**3** Indicateur de l'accumulateur (☐44)

**4** « k » (indique qu'il reste assez de mémoire pour plus de 1000 vues ; ☐47)

**5** Nombre de vues restantes (☐47, 773)

**6** Mode de déclenchement (☐125)

**7** Sensibilité (ISO) (☐118)



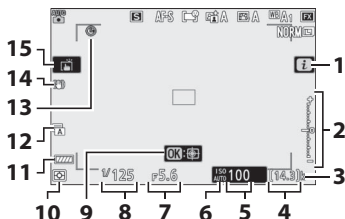

1	Icône  (☞ 136)	8	Vitesse d'obturation (☞ 108, 109)
2	Indicateur d'exposition Exposition (☞ 110) Correction d'exposition (☞ 122)	9	AF suivi du sujet (☞ 86)
3	« k » (indique qu'il reste assez de mémoire pour plus de 1000 vues ; ☞ 47)	10	Mesure (☞ 157)
4	Nombre de vues restantes (☞ 47, 773)	11	Indicateur de l'accumulateur (☞ 44)
5	Sensibilité (ISO) (☞ 118)	12	Type d'obturateur (☞ 398)
6	Indicateur de sensibilité (ISO) Indicateur de sensibilité (ISO) automatique (☞ 120)	13	Indicateur « Horloge non réglée » (☞ 55)
7	Ouverture (☞ 108, 109)	14	Indicateur de réduction de vibration (☞ 161)
		15	Prise de vue tactile (☞ 88)

## ■ Mode vidéo

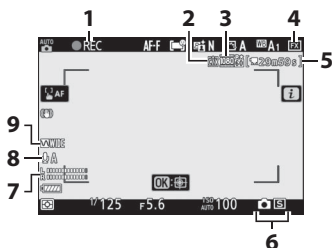
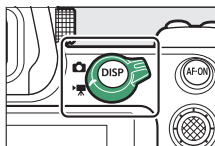

**1** Indicateur d'enregistrement

(☐ 63)

Indicateur « aucune vidéo »

(☐ 65)

**2** Destination (☐ 177)

**3** Taille d'image et cadence/  
qualité d'image (☐ 168)

**4** Zone d'image (☐ 175)

**5** Durée restante (☐ 63)

**6** Mode de déclenchement  
(photographie ; ☐ 130)

**7** Niveau sonore (☐ 174)

**8** Sensibilité du microphone  
(☐ 174)

**9** Réponse en fréquence (☐ 373)

## Viseur

Avec les réglages par défaut, les indicateurs suivants sont affichés dans le viseur. Pour consulter la liste complète des indicateurs, reportez-vous à « Affichage et écran de contrôle de l'appareil photo » (☞681) dans « Remarques techniques ».

### ■ Mode photo

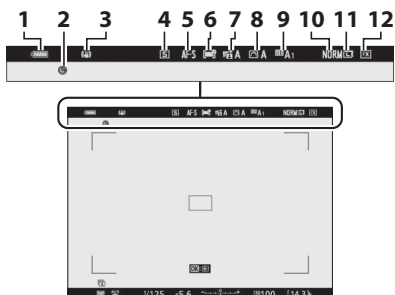
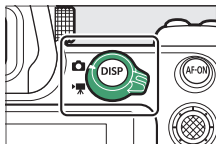

- |   |   |
|---|---|
| 1 | Indicateur de l'accumulateur (☞44)          |
| 2 | Indicateur « Horloge non réglée » (☞55)     |
| 3 | Indicateur de réduction de vibration (☞161) |
| 4 | Mode de déclenchement (☞125)                |
| 5 | Mode de mise au point (☞74)                 |

- |    |                                    |
|----|------------------------------------|
| 6  | Mode de zone AF (☞77)              |
| 7  | D-Lighting actif (☞283)            |
| 8  | Picture Control (☞139, 275)        |
| 9  | Balance des blancs (☞94, 145, 267) |
| 10 | Qualité d'image (☞152)             |
| 11 | Taille d'image (☞154)              |
| 12 | Zone d'image (☞260)                |



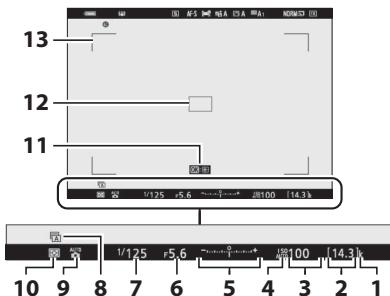

- |          |  |           |                                  |
|----------|--|-----------|----------------------------------|
| <b>1</b> | « k » (indique qu'il reste assez de mémoire pour plus de 1000 vues ; (☐47)                   | <b>6</b>  | Ouverture (☐108, 109)            |
| <b>2</b> | Nombre de vues restantes (☐47, 773)  | <b>7</b>  | Vitesse d'obturation (☐108, 109) |
| <b>3</b> | Sensibilité (ISO) (☐118)   | <b>8</b>  | Type d'obturateur (☐398)         |
| <b>4</b> | Indicateur de sensibilité (ISO) (☐118)<br>Indicateur de sensibilité (ISO) automatique (☐120) | <b>9</b>  | Mode de prise de vue (☐106)      |
| <b>5</b> | Indicateur d'exposition<br>Exposition (☐110)<br>Correction d'exposition (☐122)               | <b>10</b> | Mesure (☐157)                    |
|          |  | <b>11</b> | AF suivi du sujet (☐86)          |
|          |  | <b>12</b> | Point AF (☐77)                   |
|          |  | <b>13</b> | Délimiteurs de zone AF (☐77)     |

## Mode vidéo

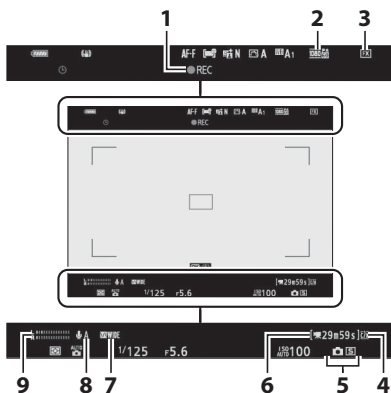
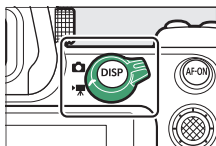

**1** Indicateur d'enregistrement  
(☐ 63)  
Indicateur « aucune vidéo »  
(☐ 65)

**2** Taille d'image et cadence/  
qualité d'image (☐ 168)  
**3** Zone d'image (☐ 175)  
**4** Destination (☐ 177)

**5** Mode de déclenchement  
(photographie ; ☐ 130)  
**6** Durée restante (☐ 63)  
**7** Réponse en fréquence (☐ 373)  
**8** Sensibilité du microphone  
(☐ 174)  
**9** Niveau sonore (☐ 174)

# Commandes de l'appareil photo

## Viseur

- Lorsque vous approchez l'œil du viseur, le détecteur oculaire s'active et l'affichage passe du moniteur au viseur. Notez que le détecteur oculaire réagit également à d'autres objets, comme vos doigts.
- Vous pouvez utiliser le viseur pour consulter les menus et visionner les images si vous le souhaitez.

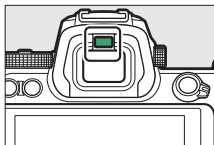

### ✓ **Commande de réglage dioptrique**

- Vous pouvez régler la netteté du viseur en soulevant et en tournant la commande de réglage dioptrique.
- Faites attention de ne pas vous mettre accidentellement le doigt ou l'ongle dans l'œil.
- Après avoir réglé la dioptrie, replacez la commande de réglage dioptrique dans sa position d'origine.

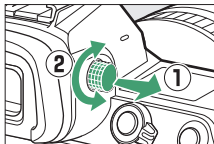

### ✓ **Utilisation prolongée**

Lorsque vous utilisez le viseur de façon prolongée, vous pouvez sélectionner [**Désactivé**] pour le réglage personnalisé d9 [**Appliquer réglages à visée écran**] pour que la luminosité et la teinte du viseur soient réglées afin de faciliter le visionnage.

## **Commande [OK] (mode moniteur)**

Appuyez sur la commande [OK] pour commuter entre le viseur et le moniteur.



Appuyez sur la commande [OK] pour commuter entre les différents affichages comme suit.

**[Sélection automatique]** : l'appareil photo sélectionne automatiquement le viseur ou le moniteur en fonction des informations provenant du détecteur oculaire.



**[Viseur uniquement]** : le moniteur reste éteint. Vous utilisez le viseur pour la prise de vue, les menus et la visualisation.



**[Moniteur uniquement]** : vous utilisez le moniteur pour la prise de vue, les menus et la visualisation. Le viseur reste éteint même si vous approchez votre œil de celui-ci.



**[Priorité au viseur]** : l'appareil photo fonctionne de la même façon que les reflex numériques actuels.

- En mode photo, lorsque vous approchez l'œil du viseur, ce dernier s'allume ; le moniteur reste éteint même si vous éloignez l'œil.
- En mode vidéo ou de visualisation, ou lorsque les menus sont affichés, l'appareil photo sélectionne automatiquement le viseur ou le moniteur en fonction des informations provenant du détecteur oculaire.



## **Inclinaison du moniteur**

Si vous approchez l'œil de l'appareil photo lorsque le moniteur est incliné et que les deux conditions suivantes sont réunies, le viseur ne s'activera pas :

- [Sélection automatique] ou [Priorité au viseur] est sélectionné comme mode moniteur et
- un menu, une image ou un autre affichage est visible sur le moniteur.

## **Mode moniteur**

Vous pouvez limiter le choix des modes moniteur disponibles, à l'aide de la rubrique [Limiter choix modes du moniteur] du menu Configuration.

## **Sélecteur de mode**

Appuyez sur la commande de déverrouillage du sélecteur de mode et tournez le sélecteur de mode pour choisir un mode de prise de vue.

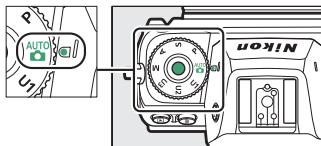

	<b>Mode</b>	<b>Description</b>
	<b>Automatique</b>	Mode simple où il suffit de viser et de déclencher, et dans lequel l'appareil photo gère les réglages (□ 56, 63).
<b>P</b>	<b>Auto programmé</b>	L'appareil photo règle la vitesse d'obturation et l'ouverture pour obtenir une exposition optimale.
<b>S</b>	<b>Auto à priorité vitesse</b>	Choisissez la vitesse d'obturation ; l'appareil photo sélectionne l'ouverture permettant d'obtenir les meilleurs résultats.
<b>A</b>	<b>Auto à priorité ouverture</b>	Choisissez l'ouverture ; l'appareil photo sélectionne la vitesse d'obturation permettant d'obtenir les meilleurs résultats.
<b>M</b>	<b>Manuel</b>	Sélectionnez la vitesse d'obturation et l'ouverture.
<b>U1</b> <b>U2</b> <b>U3</b>	<b>Modes réglages utilisateur</b>	Attribuez les réglages que vous utilisez souvent à ces positions pour pouvoir les sélectionner rapidement.

## Molettes de commande

Tournez les molettes de commande pour choisir la vitesse d'obturation, l'ouverture ou les fonctions attribuées aux autres commandes de l'appareil photo.



## Commande ISO

Réglez la sensibilité de l'appareil photo à la lumière (ISO) en fonction des conditions d'éclairage.

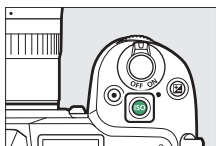

## ■ Mode photo

Vous pouvez régler la sensibilité en maintenant appuyée la commande **ISO** et en tournant la molette de commande principale.

- En modes **P**, **S**, **A** et **M**, vous pouvez maintenir appuyée la commande **ISO** et tourner la molette de commande secondaire pour choisir « **ISO AUTO** » (contrôle automatique de la sensibilité activé) ou « **ISO** » (contrôle automatique de la sensibilité désactivé).
- En mode **AUTO**, « **ISO AUTO** » (contrôle automatique de la sensibilité activé) est sélectionné par défaut. Maintenez appuyée la commande **ISO** et tournez la molette de commande principale pour commuter entre « **ISO AUTO** » et « **ISO** » (contrôle automatique de la sensibilité désactivé).

## ■ Mode vidéo

Vous pouvez régler la sensibilité en maintenant appuyée la commande **ISO** et en tournant la molette de commande principale. Vous pouvez régler la sensibilité pour l'enregistrement vidéo uniquement en mode **M**.

- La valeur sélectionnée pour [**Réglage de la sensibilité**] > [**Sensibilité (mode M)**] s'applique lorsque [**Désactivé**] est sélectionné pour [**Réglage de la sensibilité**] > [**Ctrl sensibilité auto (mode M)**].
- Vous pouvez choisir « **ISO AUTO** » (contrôle automatique de la sensibilité activé) ou « **ISO** » (contrôle automatique de la sensibilité désactivé) en maintenant appuyée la commande **ISO** et en tournant la molette de commande secondaire.

## **Commande (Correction d'exposition)**

Modifiez l'exposition par rapport à la valeur proposée par l'appareil photo. La correction d'exposition permet d'éclaircir ou d'assombrir les images.



-1 IL



Pas de correction  
d'exposition



+1 IL

- Vous pouvez régler la correction d'exposition en maintenant appuyée la commande  et en tournant l'une ou l'autre des molettes de commande.
- Les valeurs élevées éclaircissent le sujet, les valeurs basses l'assombrissent.

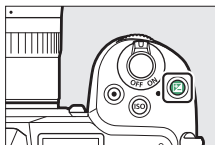



## Commandes tactiles

Le moniteur tactile offre des commandes variées qui peuvent être actionnées en touchant l'affichage avec les doigts. Lorsque vous photographiez à l'aide du viseur, les commandes tactiles sont désactivées et ne peuvent pas être utilisées pour la mise au point ou d'autres opérations similaires.

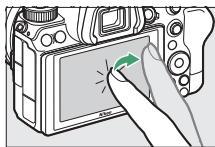

### ■ Mise au point et déclenchement

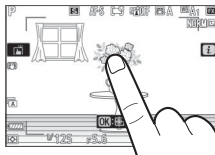

- Touchez le moniteur pour effectuer la mise au point sur le point AF sélectionné (AF tactile).
- En mode photo, le déclenchement a lieu lorsque vous retirez le doigt de l'écran (déclenchement tactile).
- Vous pouvez modifier les réglages de l'AF/du déclenchement tactile en touchant l'icône  (88).



### ■ Modification des réglages

- Touchez les réglages en surbrillance sur le moniteur.
- Vous pouvez ensuite choisir l'option souhaitée en touchant les icônes ou les curseurs.



- Touchez  ou appuyez sur  pour valider l'option choisie et revenir à l'écran précédent.



## ■ Visualisation

- Faites défiler vers la gauche ou la droite pour afficher les autres images en mode de visualisation plein écran.

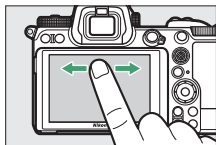

- En mode plein écran, si vous touchez le bas du moniteur, une barre d'avancement s'affiche. Faites glisser le doigt sur cette barre vers la gauche ou la droite pour atteindre rapidement les autres images.

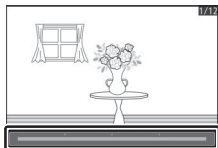
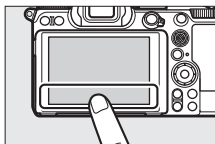

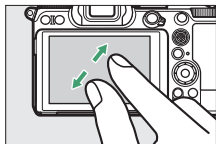

- Pour effectuer un zoom avant sur une image affichée en mode de visualisation plein écran, éloignez deux doigts ou touchez furtivement deux fois le moniteur. Vous pouvez modifier le rapport de zoom en éloignant deux doigts pour zoomer davantage ou en rapprochant deux doigts pour effectuer un zoom arrière.

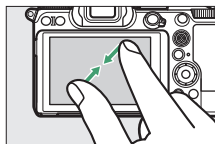

- Faites glisser le doigt pour voir les autres parties de l'image lors de l'utilisation du zoom.
- Pour annuler le zoom, touchez furtivement deux fois le moniteur lorsque le zoom est activé.
- Pour afficher les imagerie, rapprochez deux doigts lorsqu'une image est affichée en mode de visualisation plein écran. Rapprochez ou éloignez deux doigts pour choisir le nombre d'images affichées parmi 4, 9 et 72.



## ■ Lecture des vidéos

- Les vidéos sont signalées par l'icône  ; pour démarrer la lecture, touchez le guide à l'écran.
- Touchez l'écran pour mettre la lecture sur pause. Touchez-le de nouveau pour reprendre la lecture.
- Touchez  pour quitter et revenir à la visualisation plein écran.

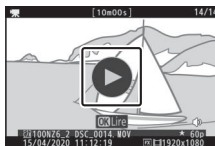

## ■ Menu **i**

- Touchez l'icône **i** pour afficher le menu **i** pendant la prise de vue (☞ 33, 136).



- Touchez les rubriques pour afficher et modifier les options.



## ■ Saisie de texte

- Lorsque le clavier s'affiche, vous pouvez saisir du texte en touchant les lettres.



- 1 Zone d'affichage du texte
- 2 Zone du clavier
- 3 Sélection du clavier

- Pour positionner le curseur, touchez ◀ ou ▶ ou touchez directement la zone d'affichage du texte.
- Pour commuter entre le clavier des majuscules, celui des minuscules et celui des symboles, touchez le bouton de sélection du clavier.

## ■ Navigation dans les menus

- Faites glisser un doigt vers le haut ou le bas pour faire défiler l'affichage.

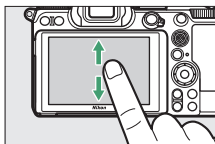

- Touchez une icône de menu pour choisir un menu.

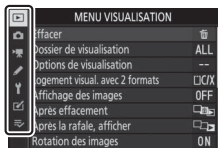

- Touchez les rubriques de menu pour afficher les options. Vous pouvez ensuite choisir l'option souhaitée en touchant les icônes ou les curseurs.

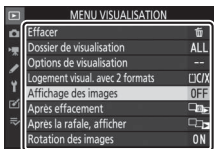

- Pour quitter sans modifier les réglages, touchez ↶.

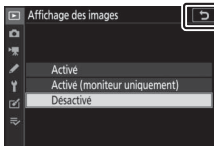

---

## ✓ Écran tactile

- L'écran tactile réagit à l'électricité statique. Il risque de ne pas réagir si vous le touchez avec les ongles ou si vous portez des gants.
- Ne touchez pas l'écran avec des objets pointus.
- N'exercez pas de pression excessive.
- L'écran peut ne pas répondre à vos mouvements s'il est recouvert d'un film de protection d'autres fabricants.
- L'écran peut ne pas répondre à vos mouvements si vous le touchez à plusieurs endroits simultanément.

---

## ✓ Activation ou désactivation des commandes tactiles

Les commandes tactiles peuvent être activées ou désactivées à l'aide de la rubrique [**Commandes tactiles**] du menu Configuration.

---

## Commande DISP

Utilisez la commande **DISP** pour commuter entre les affichages suivants :

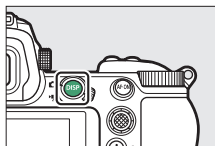

### Mode photo

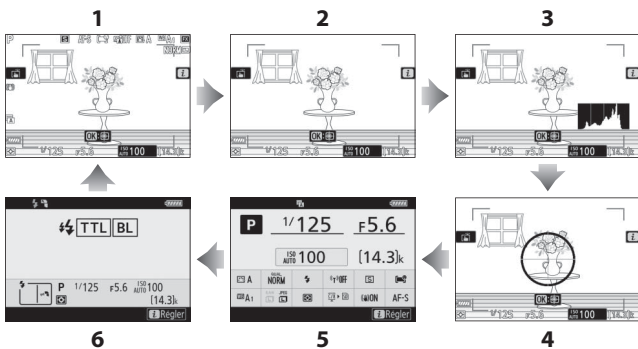

1 Indicateurs activés

2 Affichage simplifié

3 Histogramme <sup>1,2</sup>

4 Horizon virtuel

5 Affichage des informations  
(☐681)

6 Infos des flashes (☐626, 657) <sup>3</sup>

- 1 Affiché lorsque **[Activé]** est sélectionné pour le réglage personnalisé d9 **[Appliquer réglages à visée écran]**.
- 2 Non affiché si **[Activée]** est sélectionné pour **[Prise de vue avec superposition]** en mode de surimpression.

- 3 Affichées lorsqu'un flash optionnel SB-5000, SB-500, SB-400 ou SB-300 est fixé sur la griffe flash ou qu'une télécommande radio sans fil WR-R10 commande un flash en mode radiocommandé.

## **Viseur**

La commande **DISP** permet également de choisir les informations affichées dans le viseur. Notez cependant que l'affichage des informations et les infos du flash ne sont pas visibles dans le viseur.

## **Masquage des informations**

Vous pouvez masquer les informations en appuyant sur la commande à laquelle **[Masquer les infos en visée écran]** a été attribué à l'aide du réglage personnalisé f2 **[Commandes personnalisées]**. Appuyez à nouveau sur la commande pour réactiver l'affichage.

## **Mode vidéo**

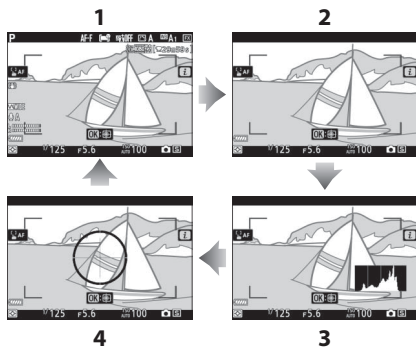

- 1 Indicateurs activés
- 2 Affichage simplifié
- 3 Histogramme
- 4 Horizon virtuel





## **Commandes et (?)**

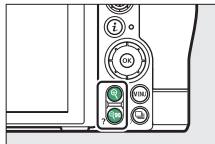



Effectuez un zoom avant ou arrière sur le moniteur pendant la prise de vue ou la visualisation.



### **■ Prise de vue**

Appuyez sur  pour zoomer sur la vue passant par l'objectif pendant la prise de vue. Appuyez sur  pour augmenter le rapport de zoom, sur  (?) pour effectuer un zoom arrière.

### **■ Visualisation**

Appuyez sur  pour effectuer un zoom avant sur les images au cours de la visualisation plein écran. Appuyez sur  pour augmenter le rapport de zoom, sur  (?) pour effectuer un zoom arrière. Si vous appuyez sur  (?) alors que l'image est affichée en plein écran, un « zoom arrière » est effectué, ce qui affiche la liste des imageries.

## **Sélecteur secondaire**

Appuyez en haut, en bas, à gauche ou à droite du sélecteur secondaire pour sélectionner le point AF. Maintenez appuyé le centre du sélecteur pour mémoriser la mise au point et l'exposition ( 133).

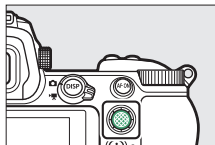

## Commande AF-ON

La commande **AF-ON** permet d'effectuer la mise au point en mode autofocus.

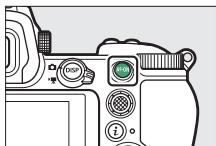

## Commande MENU

Appuyez sur la commande **MENU** pour afficher les menus.

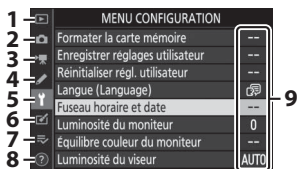
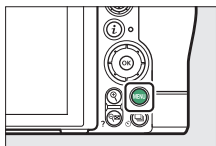

- 1 [MENU VISUALISATION] (☐ 232)
- 2 [MENU PRISE DE VUE PHOTO] (☐ 248)
- 3 [MENU PRISE DE VUE VIDÉO] (☐ 363)
- 4 [MENU RÉGLAGES PERSO.] (☐ 377)
- 5 [MENU CONFIGURATION] (☐ 453)
- 6 [MENU RETOUCHE] (☐ 502)
- 7 [MENU PERSONNALISÉ]/ [RÉGLAGES RÉCENTS] \* (☐ 533)
- 8 Icône d'aide ? (☐ 32)
- 9 Réglages actuels

\* Vous pouvez choisir le menu affiché. Le menu par défaut est [MENU PERSONNALISÉ].

## ■ Utilisation des menus

Vous pouvez parcourir les menus à l'aide du sélecteur multidirectionnel et de la commande **OK**.

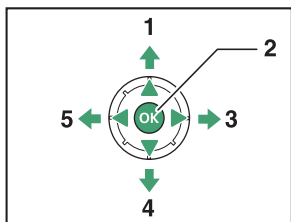

- 1 Déplacer le curseur vers le haut
- 2 Sélectionner l'élément en surbrillance
- 3 Afficher le sous-menu, sélectionner l'élément en surbrillance ou déplacer le curseur vers la droite
- 4 Déplacer le curseur vers le bas
- 5 Annuler l'action en cours et revenir au menu précédent ou déplacer le curseur vers la gauche

### 1 Mettez en surbrillance l'icône du menu actuellement sélectionné.

Appuyez sur **OK** pour placer le curseur dans la zone de sélection des menus.



### 2 Sélectionnez un menu.

Appuyez sur **OK** ou **OK** pour sélectionner le menu souhaité.

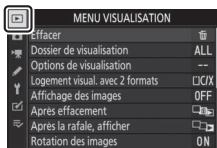

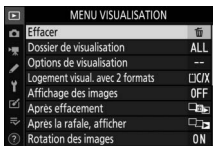

### 3 Placez le curseur dans le menu sélectionné.

Appuyez sur  pour placer le curseur dans le menu sélectionné.



### 4 Mettez en surbrillance une rubrique de menu.

Appuyez sur  ou  pour mettre en surbrillance une rubrique de menu.

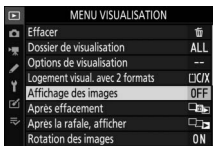

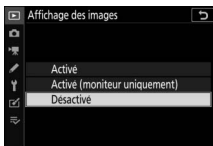

### 5 Affichez les options.

Appuyez sur  pour afficher les options de la rubrique de menu sélectionnée.



---

## 6 Mettez en surbrillance une option.

Appuyez sur  ou  pour mettre en surbrillance une option.

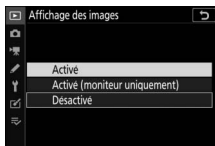

---

## 7 Sélectionnez l'option en surbrillance.



- Appuyez sur  pour sélectionner l'option en surbrillance.
- Pour quitter sans effectuer de sélection, appuyez sur la commande **MENU**.
- Pour quitter les menus et revenir au mode de prise de vue, appuyez sur le déclencheur à mi-course.

---

## ✓ Rubriques grisées

Il se peut que certaines rubriques et options de menus soient indisponibles selon le mode et l'état de l'appareil photo. Les éléments indisponibles sont affichés en gris.

---

## ✓ Icône ⓘ (Aide)

- Le cas échéant, vous pouvez afficher une description de la rubrique sélectionnée actuellement en appuyant sur la commande ⓘ (?).
- Appuyez sur ⏪ ou ⏩ pour faire défiler l'affichage.
- Appuyez à nouveau sur ⓘ (?) pour revenir aux menus.

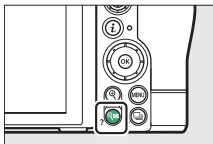

## ✓ Commandes tactiles

Vous pouvez également parcourir les menus à l'aide des commandes tactiles (☞ 19).

---

## Commande **i** (menu **i**)

Pour accéder rapidement aux réglages souvent utilisés, appuyez sur la commande **i** ou touchez l'icône **i** afin d'afficher le menu **i**.

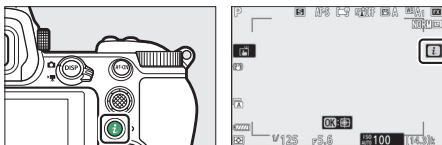

- Des menus différents sont affichés en mode photo et en mode vidéo.
- Vous pouvez afficher les options en touchant les rubriques à l'écran ou en mettant les rubriques en surbrillance et en appuyant sur **OK** ; vous pouvez ensuite effectuer les sélections à l'aide du sélecteur multidirectionnel.
- Vous pouvez modifier les rubriques pour lesquelles l'appareil photo affiche un guide à l'écran en les mettant en surbrillance dans le menu **i** et en tournant une molette de commande. Dans certains cas, vous pouvez effectuer les modifications à l'aide des deux molettes de commande, principale et secondaire.

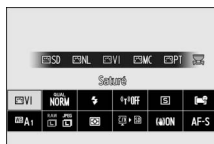
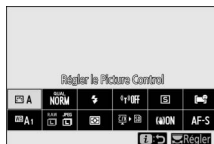

### Menu **i** de visualisation

Lorsque vous appuyez sur la commande **i** lors de la visualisation, un menu **i** dont les options varient selon le contexte s'affiche ; il comporte les options de visualisation souvent utilisées.

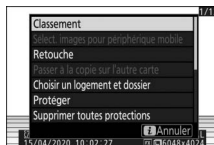

## ■ Personnalisation du menu **i**

Vous pouvez choisir les rubriques affichées dans le menu **i** du mode photo à l'aide du réglage personnalisé f1 ou g1

[**Personnaliser le menu** **i**].

### 1 Mettez en surbrillance le réglage personnalisé f1 ou g1 [**Personnaliser le menu** **i**] et appuyez sur **OK**.

Reportez-vous à « Commande MENU » (☰ 28) pour obtenir des informations sur l'utilisation des menus.

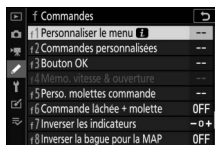

### 2 Mettez en surbrillance la position que vous souhaitez modifier et appuyez sur **OK**.

La liste des rubriques disponibles pour la position sélectionnée s'affiche.



### 3 Mettez en surbrillance la rubrique de votre choix et appuyez sur **OK**.

- La rubrique est positionnée selon votre choix et les options indiquées à l'étape 2 s'affichent.
- Répétez les étapes 2 et 3 selon vos besoins.



### 4 Appuyez sur la commande MENU.

Les modifications sont enregistrées et le menu Réglages perso. s'affiche.



## Commandes Fn1 et Fn2

Utilisez la commande **Fn1** ou **Fn2** pour accéder rapidement aux réglages sélectionnés.

- Par défaut, la commande **Fn1** est associée à la balance des blancs (☞ 94) et la commande **Fn2** à la sélection du mode de mise au point et du mode de zone AF (☞ 74).
- Vous pouvez modifier le réglage attribué en maintenant appuyée la commande **Fn1** ou **Fn2** et en tournant les molettes de commande. Dans certains cas, vous pouvez effectuer les modifications à l'aide des deux molettes de commande, principale et secondaire.

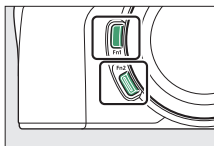

### ■ Choix des rôles des commandes Fn1 et Fn2

Vous pouvez sélectionner les rôles joués par les commandes **Fn1** et **Fn2** à l'aide du réglage personnalisé f2 ou g2 [Commandes personnalisées] > [Commande Fn1] et [Commande Fn2].

#### 1 Mettez en surbrillance le réglage personnalisé f2 ou g2 [Commandes personnalisées] et appuyez sur **OK**.

Reportez-vous à « Commande MENU » (☞ 28) pour obtenir des informations sur l'utilisation des menus.

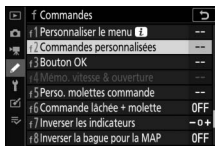

#### 2 Mettez en surbrillance l'option de la commande souhaitée et appuyez sur **OK**.

La liste des rubriques disponibles pour la commande sélectionnée s'affiche.



---

### 3 Mettez en surbrillance la rubrique de votre choix et appuyez sur **OK**.

- La rubrique est attribuée à la commande sélectionnée et les options indiquées à l'étape 2 s'affichent.
- Répétez les étapes 2 et 3 pour attribuer un rôle à l'autre commande.



---

### 4 Appuyez sur la commande MENU.

Les modifications sont enregistrées et le menu Réglages perso. s'affiche.

# Premières étapes

## Fixation de la courroie

Pour fixer une courroie (qu'il s'agisse de la courroie fournie ou d'une courroie achetée séparément) :

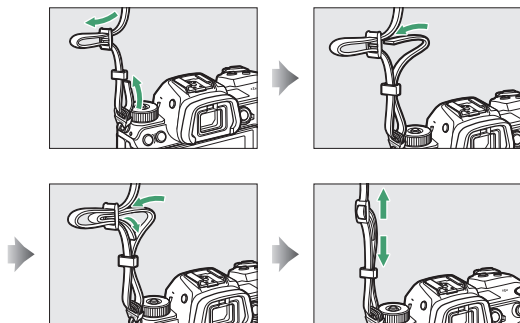

## Chargement de l'accumulateur

Rechargez l'accumulateur EN-EL15c fourni avant toute utilisation.

### ✓ Accumulateur et chargeur

Lisez et suivez les avertissements et les précautions énoncés dans « Pour votre sécurité » (☐xxxv) et « Entretien de l'appareil photo et de l'accumulateur : précautions » (☐743).

### Chargeur d'accumulateur

Selon le pays ou la région, le chargeur est fourni soit avec un adaptateur de prise secteur, soit avec un câble d'alimentation.

- **Adaptateur de prise secteur** : après avoir inséré l'adaptateur de prise secteur dans la prise d'entrée secteur du chargeur (①), faites glisser le loquet de l'adaptateur de prise secteur dans le sens indiqué (②) et tournez l'adaptateur de 90° pour le bloquer dans la position indiquée (③).

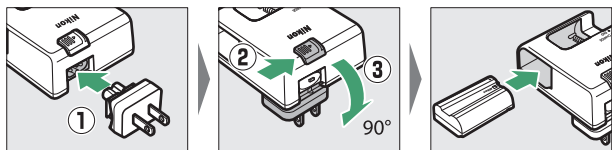

- **Câble d'alimentation** : après avoir raccordé le câble d'alimentation en orientant la fiche dans le sens indiqué, insérez l'accumulateur et branchez le câble.

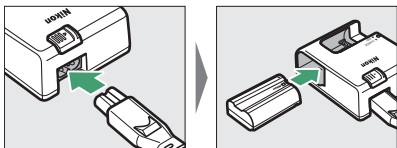

- Un accumulateur entièrement déchargé se recharge complètement en 2 heures et 35 minutes environ.

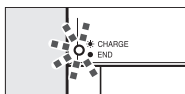

Chargement de l'accumulateur (le témoin clignote)

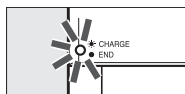

Chargement terminé (le témoin est allumé fixement)

---

### ✓ Si le témoin de CHARGE clignote rapidement

Si le témoin de **CHARGE** clignote rapidement (8 fois par seconde) :

- **Une erreur de chargement de l'accumulateur est survenue** : débranchez le chargeur, retirez puis insérez à nouveau l'accumulateur.
- **La température ambiante est trop chaude ou trop froide** : utilisez le chargeur d'accumulateur sous des températures figurant dans la plage préconisée (entre 0 et 40 °C).

Si le problème persiste, débranchez le chargeur et arrêtez le chargement. Confiez l'accumulateur et le chargeur à un représentant Nikon agréé.

---

## Adaptateurs de charge

Lorsqu'un accumulateur est inséré dans l'appareil photo, l'adaptateur de charge EH-7P permet de recharger l'accumulateur ou d'alimenter l'appareil photo.

- Il n'est pas possible de recharger des accumulateurs EN-EL15a ou EN-EL15 à l'aide d'un adaptateur de charge. Utilisez à la place un chargeur d'accumulateur MH-25a.
- Si **[Activer]** est sélectionné pour **[Alimentation par USB]** dans le menu Configuration, l'adaptateur de charge permet d'alimenter l'appareil photo. Les accumulateurs ne se rechargent pas tant que l'appareil photo est alimenté par une source extérieure. Pour en savoir plus, reportez-vous à « « Alimentation » versus « chargement » » (📖493).

---

### **1 Insérez l'accumulateur EN-EL15c dans l'appareil photo (📖43).**

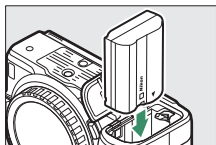

## 2 Après avoir vérifié que l'appareil photo est hors tension, raccordez l'adaptateur de charge (①) et branchez ce dernier.

Maintenez la fiche droite lors de l'insertion et du retrait.

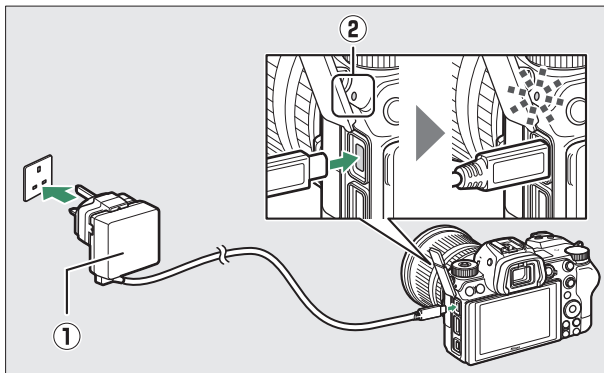

### Chargement

- L'accumulateur se recharge lorsque l'appareil photo est hors tension.
- Le témoin de charge (②) s'allume en ambre pendant le chargement. Le témoin de charge s'éteint une fois le chargement terminé.
- Un accumulateur entièrement déchargé se recharge complètement en 2 heures et 45 minutes environ.

### Alimentation

L'appareil photo est alimenté par l'adaptateur lorsqu'il est sous tension.

---

### **3 Débranchez l'adaptateur de charge une fois le chargement terminé ou lorsque vous n'avez plus besoin d'alimenter l'appareil photo.**

---

#### **✓ Adaptateur de charge**

Si vous ne pouvez pas recharger l'accumulateur à l'aide de l'adaptateur de charge, par exemple parce que l'accumulateur est incompatible ou que la température de l'appareil photo est élevée, le témoin de charge clignote rapidement pendant 30 secondes environ puis s'éteint. Si le témoin de charge est éteint et que vous n'avez pas remarqué que l'accumulateur se rechargeait, mettez l'appareil photo sous tension et vérifiez le niveau de charge de l'accumulateur.

---

#### **✍ Chargement de l'accumulateur et alimentation par USB via l'ordinateur**

- Les ordinateurs alimentent l'appareil photo ou rechargent l'accumulateur uniquement lorsqu'ils sont raccordés via un câble USB UC-E25 (disponible séparément). Le câble USB fourni ne peut pas être utilisé à cette fin.
  - Selon le modèle et les caractéristiques techniques du produit, certains ordinateurs n'alimentent pas l'appareil photo ou ne rechargent pas l'accumulateur.
-



## Insertion de l'accumulateur

- Mettez l'appareil photo hors tension avant d'insérer ou de retirer l'accumulateur.
- Maintenez le loquet orange appuyé sur le côté en vous servant de l'accumulateur, puis faites glisser ce dernier dans son logement jusqu'au déclic.

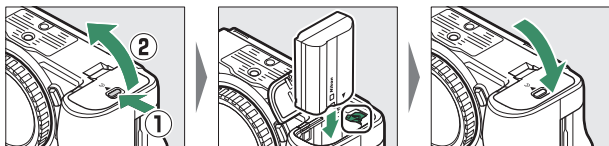

## Retrait de l'accumulateur

Pour retirer l'accumulateur, mettez l'appareil photo hors tension et ouvrez le volet du logement pour accumulateur. Appuyez sur le loquet de l'accumulateur dans le sens indiqué par la flèche pour libérer l'accumulateur, puis retirez-le à la main.

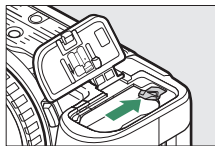

## Niveau de charge de l'accumulateur

- Le niveau de charge est indiqué sur l'écran de prise de vue et sur l'écran de contrôle lorsque l'appareil photo est sous tension.

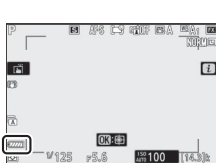





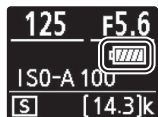

Moniteur



Viseur



Écran de contrôle

- L'affichage du niveau de charge de l'accumulateur varie selon la charge de l'accumulateur, passant de  à , ,  et enfin à . Lorsque le niveau de charge de l'accumulateur atteint , interrompez la prise de vue et rechargez l'accumulateur ou préparez un accumulateur de rechange.
- Si le message **[Déclencheur désactivé. Rechargez l'accumulateur.]** s'affiche, rechargez l'accumulateur ou utilisez-en un autre.

## Insertion des cartes mémoire

L'appareil photo est équipé de deux logements pour carte mémoire : un logement pour carte mémoire CFexpress ou XQD (①) et un logement pour carte mémoire SD (②), pour un total de deux cartes, une de chaque catégorie.

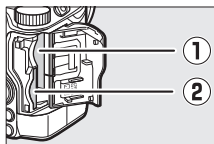

- Mettez l'appareil photo hors tension avant d'insérer ou de retirer les cartes mémoire.
- En tenant la carte mémoire dans le sens indiqué, insérez-la parfaitement droite dans le logement jusqu'à ce qu'elle s'enclenche.

### - Cartes mémoire CFexpress et XQD :

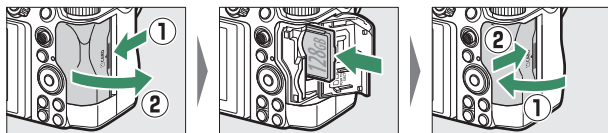

### - Cartes mémoire SD :

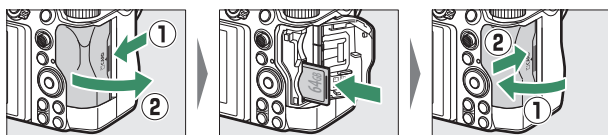

## **Retrait des cartes mémoire**

Après avoir vérifié que le voyant d'accès est éteint, mettez l'appareil photo hors tension, ouvrez le volet du logement pour carte mémoire et appuyez sur la carte pour l'éjecter (①). La carte peut alors être retirée manuellement (②).

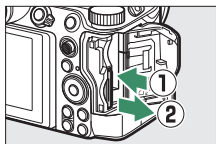

## Nombre de vues restantes

- Lorsque l'appareil photo est sous tension, l'écran de prise de vue et l'écran de contrôle indiquent le nombre de photos qui peuvent être prises avec les réglages actuels.
- Lorsque des cartes mémoire sont insérées dans les deux logements et que l'option par défaut ([**Débordement**]) est sélectionnée pour [**Fonction du logement secondaire**], l'appareil photo enregistre d'abord les images dans le logement choisi avec [**Logement principal**] et passe à la carte située dans l'autre logement (logement secondaire) lorsque la carte du logement principal est pleine.
- Si deux cartes mémoire sont insérées, l'appareil photo indique le nombre de photos supplémentaires pouvant être enregistrées sur la carte du logement principal. Lorsque la carte du logement principal est pleine, l'affichage indique le nombre de vues restantes sur la carte du logement secondaire.
- Les valeurs supérieures à 1000 sont arrondies à la centaine inférieure la plus proche. Par exemple, 1.5 k s'affiche pour les valeurs comprises entre 1500 et 1599.

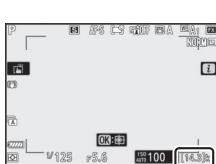

Moniteur



Visueur

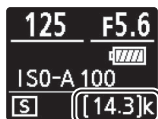

Écran de contrôle

## ✓ Cartes mémoire

- Après utilisation, les cartes mémoire peuvent être chaudes. Prenez les précautions nécessaires lors de leur retrait de l'appareil photo.
- N'effectuez pas les opérations suivantes pendant le formatage ou l'enregistrement, la suppression ou le transfert de données sur un ordinateur ou un autre périphérique. Le non-respect de ces précautions peut entraîner la perte de données ou endommager l'appareil photo ou la carte.
  - Ne retirez pas ou n'insérez pas de cartes mémoire
  - Ne mettez pas l'appareil photo hors tension
  - Ne retirez pas l'accumulateur
  - Ne débranchez pas les adaptateurs secteur
- Ne touchez pas les contacts de la carte avec les doigts ou tout objet métallique.
- N'exercez pas de pression excessive lorsque vous manipulez les cartes mémoire. Vous risqueriez d'endommager la carte.
- Ne pliez pas les cartes mémoire, ne les faites pas tomber et évitez tout choc.
- N'exposez pas les cartes mémoire à l'eau, à la chaleur ou à la lumière directe du soleil.
- Ne formatez pas les cartes mémoire dans un ordinateur.

## ✓ Avertissement relatif aux températures élevées des cartes mémoire

Comme indiqué à l'intérieur du volet du logement pour carte mémoire, les cartes mémoire insérées dans l'appareil photo peuvent devenir chaudes. N'essayez pas de retirer les cartes mémoire si un avertissement relatif aux températures élevées s'affiche sur l'écran de prise de vue ; attendez que l'appareil photo refroidisse et que l'avertissement disparaisse.

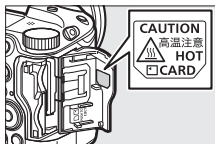

## ✓ Carte mémoire absente

Si aucune carte mémoire n'est insérée, l'indicateur « carte mémoire absente » s'affiche sur l'écran de prise de vue et [-E-] s'affiche à la fois sur l'écran de contrôle et sur l'écran de prise de vue.

---

## ✍ Commutateur de protection en écriture

- Les cartes mémoire SD sont dotées d'un commutateur de protection en écriture. Si vous faites glisser ce commutateur vers la position « lock », la carte est protégée en écriture et par conséquent, les données sont protégées.
- L'indicateur « --- » et un avertissement [**Card**] s'affichent sur l'écran de prise de vue lorsqu'une carte protégée en écriture est insérée.
- Si vous essayez de déclencher alors qu'une carte protégée en écriture est insérée, un avertissement s'affiche et aucune photo n'est enregistrée. Déverrouillez la carte mémoire avant de prendre ou d'effacer des photos.



## Fixation d'un objectif

- Cet appareil photo peut être utilisé avec des objectifs à monture Z. L'objectif utilisé la plupart du temps dans ce manuel à titre d'exemple est un NIKKOR Z 24–70mm f/4 S.
- Prenez soin d'éviter toute intrusion de poussière à l'intérieur de l'appareil photo.
- Vérifiez que l'appareil photo est hors tension avant de fixer l'objectif.
  - Retirez le bouchon du boîtier de l'appareil photo (①, ②) et le bouchon arrière de l'objectif (③, ④).

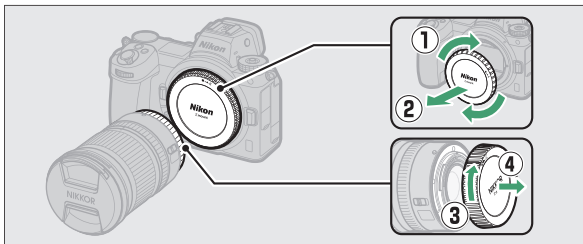

- Alignez les repères de montage de l'appareil photo (⑤) sur ceux de l'objectif (⑥). Ne touchez pas le capteur d'image ou les contacts de l'objectif.

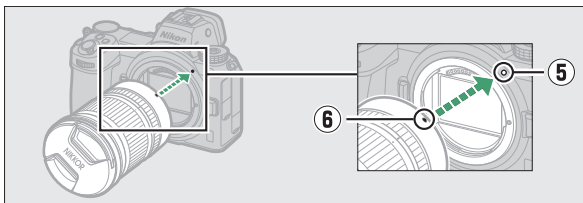



- Tournez l'objectif comme indiqué sur l'illustration jusqu'au déclic (⑦).

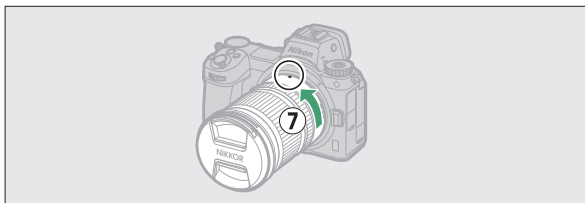

- Retirez le bouchon avant de l'objectif avant de prendre des photos.

### ✔ Objectifs à monture F

- Veillez à fixer l'adaptateur pour monture FTZ (disponible séparément) avant d'utiliser les objectifs à monture F.
- Vous risquez d'endommager l'objectif ou le capteur d'image si vous essayez de fixer les objectifs à monture F directement sur l'appareil photo.

## Retrait des objectifs

- Après avoir mis l'appareil photo hors tension, maintenez appuyée la commande de déverrouillage de l'objectif (①) tout en tournant ce dernier dans le sens indiqué sur l'illustration (②).
- Une fois l'objectif retiré, remettez en place les bouchons d'objectif et de boîtier.

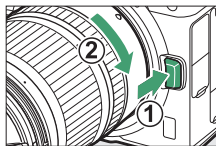

# Choix d'une langue et réglage de l'horloge

L'option Langue du menu Configuration est automatiquement mise en surbrillance la première fois que s'affichent les menus. Choisissez une langue et réglez l'horloge de l'appareil photo.

## 1 Mettez l'appareil photo sous tension.



## 2 Mettez en surbrillance [Langue (Language)] dans le menu Configuration et appuyez sur .

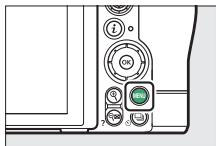

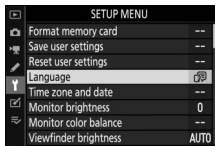

- La rubrique [**Langue (Language)**] est mise en surbrillance automatiquement dans le menu Configuration la première fois que vous appuyez sur la commande **MENU** après l'achat.



- Pour en savoir plus sur l'utilisation des menus, consultez la section « Utilisation des menus » (📖 29).

### 3 Sélectionnez une langue.

Appuyez sur  ou  pour mettre en surbrillance la langue souhaitée et appuyez sur  (les langues varient selon le pays ou la région où l'appareil photo a été acheté à l'origine).

### 4 Mettez en surbrillance [Fuseau horaire et date] et appuyez sur .

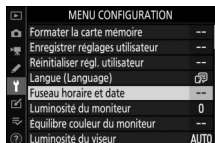

### 5 Choisissez un fuseau horaire.

- Sélectionnez [**Fuseau horaire**] sur l'écran [**Fuseau horaire et date**].
- Mettez en surbrillance un fuseau horaire sur l'écran [**Fuseau horaire**] et appuyez sur .
- L'écran affiche une carte de fuseaux horaires comportant certaines villes du fuseau choisi et indique la différence entre l'heure du fuseau choisi et l'UTC.



## 6 Activez ou désactivez l'heure d'été.

- Sélectionnez [**Heure d'été**] sur l'écran [**Fuseau horaire et date**].
- Mettez en surbrillance [**Activée**] (heure d'été activée) ou [**Désactivée**] (heure d'été désactivée) et appuyez sur **OK**.
- Lorsque vous sélectionnez [**Activée**], l'horloge avance d'une heure ; pour annuler cet effet, sélectionnez [**Désactivée**].

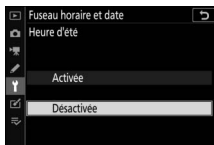

## 7 Réglez l'horloge.

- Sélectionnez [**Date et heure**] sur l'écran [**Fuseau horaire et date**].
- Appuyez sur **OK** après avoir utilisé le sélecteur multidirectionnel pour régler l'horloge sur la date et l'heure du fuseau horaire sélectionné (notez que l'appareil photo dispose d'une horloge de 24 heures).

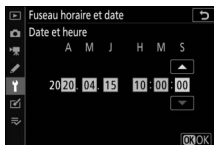

## 8 Choisissez un format de date.

- Sélectionnez [**Format de la date**] sur l'écran [**Fuseau horaire et date**].
- Mettez en surbrillance l'ordre d'affichage de la date (année, mois et jour) souhaité et appuyez sur **OK**.

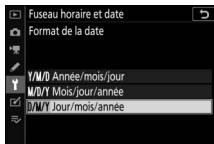

---

## 9 Quittez les menus.

Appuyez légèrement sur le déclencheur à mi-course pour quitter et passer en mode de prise de vue.



---

### ✓ Icône ☺

L'icône ☺ qui clignote sur l'écran de prise de vue indique que l'horloge de l'appareil photo a été réinitialisée. La date et l'heure enregistrées avec les nouvelles photos ne seront pas correctes ; utilisez l'option [**Fuseau horaire et date**] > [**Date et heure**] du menu Configuration pour régler l'horloge. L'horloge de l'appareil photo est alimentée par un accumulateur indépendant. L'accumulateur de l'horloge se recharge lorsque l'accumulateur principal est inséré dans l'appareil photo. Son chargement prend environ 2 jours. Une fois chargé, il permet d'alimenter l'horloge pendant environ un mois.

---

### ✓ SnapBridge

Utilisez l'application SnapBridge pour synchroniser l'horloge de l'appareil photo avec celle d'un smartphone ou d'une tablette (périphérique mobile). Consultez l'aide en ligne de SnapBridge pour en savoir plus.

---

# Notions fondamentales de photographie et de visualisation

## Prise de vue photographique (mode )

Sélectionnez le mode  (automatique) pour réaliser des photos simples, où il suffit de viser et photographier.

### ✔ Objectifs dotés de barillets rétractables

Les objectifs dotés de barillets rétractables doivent être sortis avant toute utilisation. Tournez la bague de zoom de l'objectif comme illustré, jusqu'à ce que l'objectif sorte en émettant un déclic.

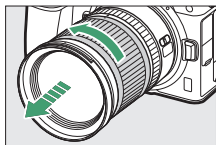



## 1 Mettez l'appareil photo sous tension.

Le moniteur et l'écran de contrôle s'allument.

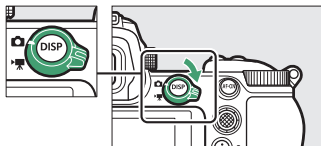

**2** Sélectionnez le mode photo en positionnant le sélecteur du mode photo/vidéo sur .



**3** Tout en appuyant sur la commande de déverrouillage du sélecteur de mode située sur le dessus de l'appareil photo, positionnez le sélecteur de mode sur <sup>AUTO</sup> .

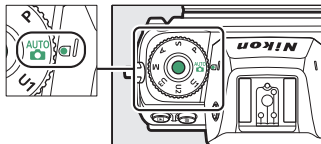

## 4 Préparez l'appareil photo.

Tenez la poignée dans votre main droite et soutenez le boîtier de l'appareil photo ou l'objectif avec votre main gauche. Calez les coudes contre le buste.

- **Cadrage des photos dans le viseur :**



Cadrage horizontal



Cadrage vertical

- **Cadrage des photos sur le moniteur :**



Cadrage horizontal



Cadrage vertical



## 5 Cadrez la photo.

Placez le sujet principal dans les délimiteurs de zone AF.

- Si l'appareil photo détecte un visage humain, les délimiteurs de zone AF sont remplacés par un cadre jaune entourant le visage du sujet et indiquant le point AF. Si des yeux sont détectés, le point AF jaune s'affiche sur l'œil gauche ou l'œil droit du sujet.

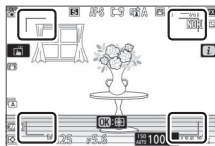

## 6 Appuyez sur le déclencheur à mi-course pour effectuer la mise au point.



- Le point AF s'affiche en vert lorsque l'appareil photo effectue la mise au point. Si l'appareil photo ne parvient pas à effectuer la mise au point, les délimiteurs de zone AF clignotent.
- Il se peut que l'illuminateur d'assistance AF se déclenche pour aider l'appareil photo à effectuer la mise au point si le sujet est peu éclairé.
- Vous pouvez également effectuer la mise au point en appuyant sur la commande **AF-ON**.
- Si l'appareil photo détecte des visages ou des yeux de personnes, le point AF actif s'affiche en vert. Le point AF clignote en rouge si l'appareil photo ne parvient pas à effectuer la mise au point.

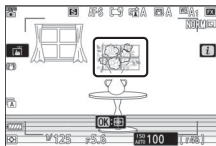

### ✓ **Illuminateur d'assistance AF**

Ne masquez pas l'illuminateur d'assistance AF lorsqu'il est allumé.



## 7 Appuyez doucement sur le déclencheur jusqu'en fin de course pour prendre la photo.



- Vous pouvez également prendre une photo en touchant le moniteur. Touchez votre sujet pour effectuer la mise au point et levez le doigt pour déclencher (☞ 88).

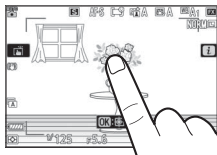

### ✔ Voyant d'accès de la carte mémoire

Le voyant d'accès de la carte mémoire s'allume pendant l'enregistrement de la photo. *Ne retirez pas la carte mémoire ou l'accumulateur.*

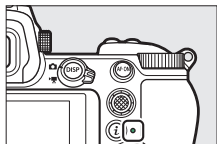

### ✔ Temporisation du mode veille

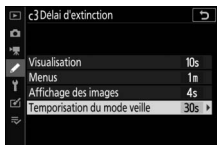

L'appareil photo entre en mode veille pour réduire la consommation de l'accumulateur. Si aucune opération n'est effectuée pendant 30 secondes environ, l'appareil photo entre en mode veille, et le moniteur, le viseur et l'écran de contrôle s'éteignent. Quelques secondes avant de s'éteindre, le moniteur et le viseur baissent en intensité. Vous pouvez les réactiver en appuyant sur le déclencheur à mi-course. Le délai avant l'activation automatique du mode veille peut être sélectionné à l'aide du réglage personnalisé c3 [Délai d'extinction] > [Temporisation du mode veille].



---

## ✔ Utilisation du zoom en mode photo

Pour effectuer un zoom avant sur l'affichage en mode photo (jusqu'à un maximum d'environ 12x), appuyez sur la commande .

- Appuyez sur  pour effectuer un zoom arrière, sur  (?) pour effectuer un zoom arrière.
- Une fenêtre de navigation s'affiche dans le coin inférieur droit du moniteur.
- Servez-vous du sélecteur multidirectionnel pour faire défiler les zones de l'image qui ne sont pas actuellement visibles sur le moniteur.

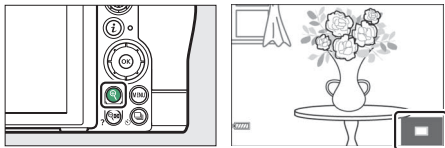

## Réalisation de vidéos (mode )

En mode  (automatique), vous pouvez aussi enregistrer simplement des vidéos ; il vous suffit de viser et de filmer.

### 1 Mettez l'appareil photo sous tension.

Le moniteur et l'écran de contrôle s'allument.



### 2 Sélectionnez le mode vidéo en positionnant le sélecteur du mode photo/vidéo sur .

Notez qu'il n'est pas possible d'utiliser les flashes optionnels lorsque l'appareil photo est en mode vidéo.

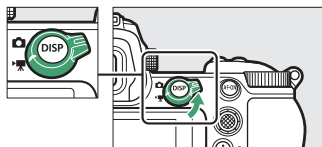

### 3 Tout en appuyant sur la commande de déverrouillage du sélecteur de mode située sur le dessus de l'appareil photo, positionnez le sélecteur de mode sur .

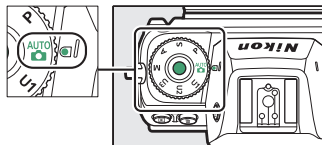

## 4 Appuyez sur la commande d'enregistrement vidéo pour démarrer l'enregistrement.

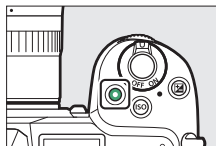

- Un indicateur d'enregistrement s'affiche sur le moniteur. Le moniteur indique également la durée restante, ou en d'autres termes, la durée approximative des vidéos qui peuvent être enregistrées sur la carte mémoire.

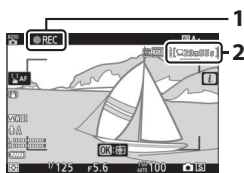

- |   |                             |
|---|-----------------------------|
| 1 | Indicateur d'enregistrement |
| 2 | Durée restante              |

- Il est possible d'effectuer à nouveau la mise au point pendant l'enregistrement en appuyant sur la commande **AF-ON**.
- Le son est enregistré via le microphone intégré. Ne couvrez pas le microphone pendant l'enregistrement.
- Si vous touchez le sujet sur le moniteur pendant l'enregistrement, le point AF suit le sujet au fur et à mesure de ses déplacements dans la vue (86).

## 5 Appuyez à nouveau sur la commande d'enregistrement vidéo pour arrêter l'enregistrement.

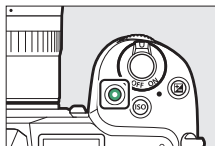

### ✔ Voyant d'accès de la carte mémoire

Le voyant d'accès de la carte mémoire s'allume pendant l'enregistrement de la vidéo. *Ne retirez pas la carte mémoire ou l'accumulateur.*

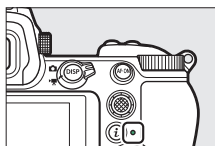

### ✔ Icône

L'icône  indique qu'il est impossible d'enregistrer des vidéos.

## ✓ Enregistrement de vidéos

- L'enregistrement vidéo s'arrête automatiquement si :
  - la durée maximale est atteinte
  - vous sélectionnez un autre mode
  - vous positionnez le sélecteur du mode photo/vidéo sur 
  - vous retirez l'objectif
- Les sons émis par l'appareil photo risquent d'être perceptibles dans les séquences enregistrées :
  - pendant les opérations d'autofocus
  - pendant l'activation de la réduction de vibration
  - lorsque l'ouverture motorisée est utilisée

## ✓ Avertissement relatif aux températures élevées des cartes mémoire

Pendant l'enregistrement vidéo, les cartes mémoire peuvent devenir chaudes et un avertissement relatif aux températures élevées peut s'afficher sur l'écran de prise de vue. N'essayez pas de retirer la carte mémoire ; attendez que l'appareil photo refroidisse et que l'avertissement disparaisse.

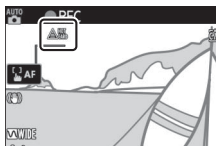





## Prise de photos en mode vidéo

Vous pouvez prendre des photos en mode vidéo en appuyant sur le déclencheur jusqu'en fin de course. Vous pouvez sélectionner le mode de déclenchement (vue par vue ou continu) avant la prise de vue à l'aide de la commande  (☺).

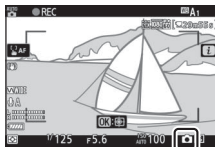
- L'icône  clignote à l'écran lorsqu'une photo est prise.
- La cadence de prise de vue en mode de déclenchement [**Continu**] varie selon l'option sélectionnée pour [**Taille d'image/cadence**]. Notez néanmoins que pendant l'enregistrement d'une vidéo, une seule photo est prise à chaque pression du déclencheur, même si [**Continu**] est sélectionné comme mode de déclenchement.
- La prise de photos n'interrompt pas l'enregistrement vidéo.



### **Prise de photos en mode vidéo**



- Les réglages du mode photo ne s'appliquent pas aux photos prises en mode vidéo.
- Vous pouvez prendre jusqu'à 50 (Z 7II) ou 40 (Z 6II) photos par vidéo.
- Notez que vous pouvez prendre des photos même si la mise au point n'a pas été effectuée sur le sujet.
- Les photos sont enregistrées selon les dimensions actuellement sélectionnées pour la taille d'image des vidéos.
- Les photos sont enregistrées au format [**JPEG fine★**], quelle que soit l'option de qualité d'image sélectionnée.
- Les photos prises pendant l'enregistrement vidéo sont enregistrées sur la carte mémoire située dans le logement sélectionné pour [**Destination**] dans le menu Prise de vue vidéo ou dans le menu  du mode vidéo.
- L'icône  indique qu'il est impossible de prendre des photos.

## ✓ Photographie et enregistrement vidéo

- Vous pouvez observer les phénomènes suivants sur l'écran de prise de vue. Ces phénomènes seront également visibles sur les photos ou les séquences vidéo enregistrées avec l'appareil photo.
  - Un phénomène de scintillement ou un effet de bande dans les scènes éclairées par des sources lumineuses telles que des lampes fluorescentes, à vapeur de mercure ou de sodium
  - Les objets mobiles paraissent déformés (les sujets comme les trains ou les voitures qui se déplacent rapidement dans la vue peuvent être déformés, ou l'ensemble de la vue peut paraître déformé lorsque vous effectuez un filé horizontal avec l'appareil photo)
  - Des brèches, des franges de couleur, des effets de *moiré* et des taches lumineuses peuvent apparaître à l'écran
  - Des bandes ou des zones lumineuses peuvent aussi être visibles dans les scènes éclairées par des enseignes clignotantes et autres éclairages intermittents ou lorsque le sujet est brièvement éclairé par un stroboscope ou une autre source lumineuse puissante et temporaire
  - Un effet de scintillement survient lorsque vous utilisez l'ouverture motorisée pendant l'enregistrement vidéo
- Notez que du bruit (pixels lumineux répartis de manière aléatoire, voile ou lignes) et des couleurs inhabituelles peuvent être visibles si vous utilisez la commande  pour effectuer un zoom avant sur la vue passant par l'objectif pendant le tournage vidéo.
- Lors de l'enregistrement, évitez de diriger l'appareil photo vers le soleil ou toute autre source de lumière puissante. Le non-respect de cette mise en garde risque d'endommager les circuits internes de l'appareil photo.

---

## ✓ Utilisation du zoom en mode vidéo

Appuyez sur la commande  pour effectuer un zoom avant sur l'affichage en mode vidéo (☐ 62). Si vous appuyez sur  pendant l'enregistrement, l'affichage est agrandi à 100%. Appuyez sur la commande  (?) pour annuler le zoom.

---

## Visualisation

Appuyez sur la commande  pour afficher les photos et les vidéos enregistrées avec l'appareil photo.

### **Affichage des photos**

Vous pouvez afficher les photos en suivant les étapes ci-dessous.

#### **1 Appuyez sur la commande .**

- Une image s'affiche sur le moniteur ou dans le viseur.
- La carte mémoire contenant la photo actuellement affichée est indiquée par une icône.

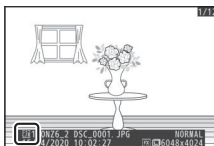
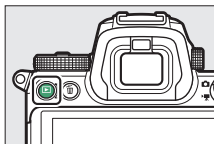



#### **2 Appuyez sur ou pour afficher les autres images.**

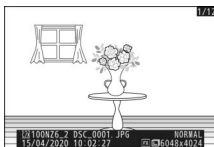

- Lorsqu'une image est affichée sur le moniteur, vous pouvez visionner les autres en faisant glisser un doigt sur l'écran vers la gauche ou la droite.
- Pour arrêter la visualisation et revenir en mode de prise de vue, appuyez sur le déclencheur à mi-course.





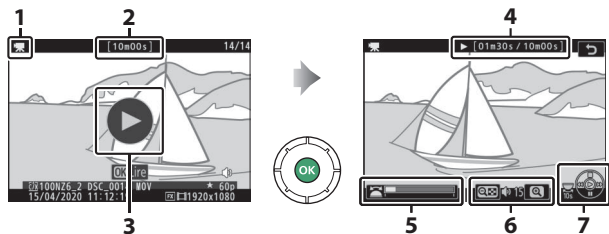















## Lecture des vidéos

Les vidéos sont signalées par l'icône . Touchez l'icône  à l'écran ou appuyez sur la commande  pour démarrer la lecture (une barre d'avancement indique approximativement votre position dans la vidéo).



- 1 Icône 
- 2 Durée
- 3 Icône 
- 4 Position actuelle/durée totale
- 5 Barre d'avancement
- 6 Volume
- 7 Guide



## ■ Opérations de lecture vidéo

Opération	Description
<b>Faire une pause</b>	Appuyez sur  pour mettre la lecture sur pause.
<b>Reprendre</b>	Appuyez sur la commande  pour reprendre la lecture lorsque celle-ci est sur pause ou lorsque vous reculez/avancez dans la vidéo.
<b>Revenir en arrière/avancer rapidement</b>	<ul style="list-style-type: none"> <li>Appuyez sur  pour revenir en arrière, sur  pour avancer. La vitesse augmente à chaque pression, passant de 2x à 4x, puis à 8x et 16x.</li> <li>Maintenez appuyé  ou  pour atteindre respectivement la première vue ou la dernière vue.</li> <li>La première vue est signalée par l'icône  dans le coin supérieur droit du moniteur, la dernière vue par .</li> </ul>
<b>Démarrer la lecture au ralenti</b>	Lorsque la lecture est sur pause, appuyez sur  pour démarrer la lecture au ralenti.
<b>Revenir en arrière/avancer lentement</b>	<ul style="list-style-type: none"> <li>Lorsque la lecture est sur pause, appuyez sur  ou  pour revenir en arrière ou avancer d'une vue à la fois.</li> <li>Maintenez appuyé  ou  pour revenir en arrière ou avancer en continu.</li> </ul>
<b>Avancer ou reculer de 10 s</b>	Tournez d'un cran la molette de commande principale pour avancer ou reculer de 10 s dans la vidéo.
<b>Passer à la première ou dernière vue</b>	Tournez la molette de commande secondaire pour passer directement à la première ou à la dernière vue.
<b>Régler le volume</b>	Appuyez sur  pour augmenter le volume, sur  (?) pour le baisser.
<b>Recadrer la vidéo</b>	Pour afficher le menu [ÉDITER LA VIDÉO], mettez la lecture sur pause et appuyez sur la commande  .
<b>Quitter</b>	Appuyez sur  ou  pour quitter et revenir à la visualisation plein écran.
<b>Quitter et revenir en mode de prise de vue</b>	Appuyez sur le déclencheur à mi-course pour arrêter la lecture.

## Suppression des images



Vous pouvez supprimer des images comme décrit ci-dessous. Notez qu'une fois supprimées, les images ne peuvent pas être récupérées.

### 1 Affichez l'image.

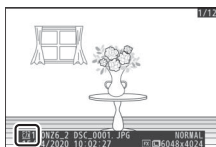
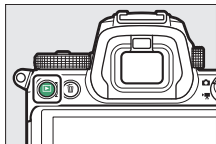
- Appuyez sur la commande  pour démarrer la visualisation et appuyez sur  ou  jusqu'à ce que l'image recherchée s'affiche.
- L'emplacement de l'image actuellement affichée est indiqué par une icône dans le coin inférieur gauche du moniteur.



### 2 Supprimez l'image.

- Appuyez sur la commande  ; une boîte de dialogue de confirmation s'affiche. Appuyez à nouveau sur la commande  pour supprimer l'image et revenir au mode de visualisation.
- Pour quitter sans supprimer l'image, appuyez sur .

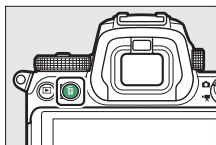

---

### Rubrique **[Effacer]** du menu **Visualisation**

Utilisez **[Effacer]** dans le menu **Visualisation** pour :

- supprimer plusieurs images
  - supprimer des images prises à des dates particulières
  - supprimer toutes les images figurant dans des dossiers particuliers
-

# Réglages de base

## Mise au point

### Mode de mise au point

Choisissez la méthode de mise au point.

#### ■ Choix d'un mode de mise au point

- Vous pouvez le sélectionner à l'aide des rubriques [**Mode de mise au point**] situées dans le menu **i** et dans les menus Prise de vue photo et Prise de vue vidéo (☞ 164, 295, 371).

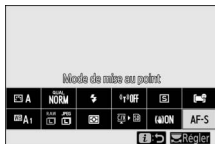

- Avec les réglages par défaut, vous pouvez également sélectionner le mode de mise au point en maintenant appuyée la commande **Fn2** et en tournant la molette de commande principale (☞ 35).

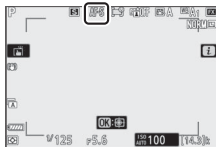
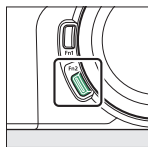



Option		Description
AF-S	[AF ponctuel]	<ul style="list-style-type: none"> <li>• Utilisez ce mode avec les sujets immobiles. Lorsque vous appuyez sur le déclencheur à mi-course pour effectuer la mise au point, le point AF passe du rouge au vert et la mise au point est mémorisée. Si l'appareil photo ne parvient pas à effectuer la mise au point, le point AF clignote en rouge et le déclenchement est désactivé.</li> <li>• Avec les réglages par défaut, le déclenchement ne peut avoir lieu que si l'appareil photo parvient à effectuer la mise au point (priorité à la mise au point).</li> </ul>
AF-C	[AF continu]	<ul style="list-style-type: none"> <li>• Pour les sujets mobiles. L'appareil photo règle la mise au point en permanence pour tenir compte des changements de la distance au sujet tant que vous appuyez sur le déclencheur à mi-course.</li> <li>• Avec les réglages par défaut, il est possible de déclencher quel que soit l'état de la mise au point (priorité au déclenchement).</li> </ul>
AF-F	[AF permanent]	<ul style="list-style-type: none"> <li>• L'appareil photo règle la mise au point en permanence selon les mouvements du sujet ou les changements de composition.</li> <li>• Lorsque vous appuyez sur le déclencheur à mi-course, le point AF passe du rouge au vert et la mise au point est mémorisée.</li> <li>• Cette option n'est disponible qu'en mode vidéo.</li> </ul>
MF	[Mise au point manuelle]	Faites la mise au point manuellement (□91). Il est possible de déclencher quel que soit l'état de la mise au point.

---

## ✓ Autofocus

- Il se peut que l'appareil photo ne parvienne pas à effectuer la mise au point si :
  - Le sujet contient des lignes parallèles au bord horizontal de la vue
  - Le sujet manque de contraste
  - Le sujet situé dans le point AF contient des zones de luminosité très contrastées
  - Le point AF comporte un éclairage nocturne ponctuel, une enseigne lumineuse ou toute autre source à luminosité variable
  - Un phénomène de scintillement ou un effet de bande apparaît sous les lampes fluorescentes, à vapeur de mercure ou de sodium ou tout autre éclairage similaire
  - Un filtre en croix (étoile) ou tout autre filtre spécial est utilisé
  - Le sujet est plus petit que le point AF
  - Le sujet est principalement composé de formes géométriques régulières (des volets ou une rangée de fenêtres sur un gratte-ciel, par exemple)
- Le moniteur peut s'éclaircir ou s'assombrir pendant que l'appareil photo effectue la mise au point.
- Le point AF peut parfois s'afficher en vert même si l'appareil photo ne parvient pas à effectuer la mise au point.
- Il est possible que l'appareil photo mette plus de temps à faire la mise au point en cas de faible lumière ambiante.

---

## ✓ Enregistrement de la position de mise au point

Pour enregistrer la position de mise au point lorsque vous mettez l'appareil photo hors tension, sélectionnez **[Oui]** pour **[Enregistrer position mise au point]** dans le menu Configuration. Notez que ce réglage augmente les temps de démarrage de l'appareil photo (en outre, si la température, la focale ou d'autres conditions changent lorsque l'appareil photo est hors tension, la mise au point peut reprendre à partir d'une position différente lorsque l'appareil photo est mis sous tension).

## ✓ AF faible lumière

Pour améliorer la mise au point lors des prises de vues en faible lumière, sélectionnez **AF-S** et choisissez **[Activé]** pour le réglage personnalisé a10 **[AF faible lumière]**. En mode photo, cette option entre en vigueur uniquement en modes **P, S, A et M**.

---

## Mode de zone AF

Choisissez le mode de sélection du point AF.

- Dans les modes autres que [AF zone automatique], [AF zone automatique (personnes)] et [AF zone automatique (animaux)], vous pouvez positionner le point AF à l'aide du sélecteur secondaire (☞ 133) ou du sélecteur multidirectionnel.

### ■ Choix d'un mode de zone AF





- Vous pouvez sélectionner le mode de zone AF à l'aide des rubriques [Mode de zone AF] situées dans le menu **i** et dans les menus Prise de vue photo et Prise de vue vidéo (☞ 163, 296, 371).







- Avec les réglages par défaut, vous pouvez également sélectionner le mode de zone AF en maintenant appuyée la commande **Fn2** et en tournant la molette de commande secondaire (☞ 35).

Option	Description
[ <b>o</b> ] PIN [AF zone réduite]	<ul style="list-style-type: none"><li>• La zone de mise au point étant plus petite que celle utilisée pour l'option AF point sélectif, l'option AF zone réduite permet d'effectuer précisément la mise au point sur un emplacement particulier de la vue.</li><li>• Il se peut que la mise au point soit plus lente qu'en mode AF point sélectif.</li><li>• Recommandé pour les prises de vues comportant des sujets immobiles, comme les bâtiments, la photographie de produits en studio ou les gros plans.</li><li>• Cette option est disponible uniquement si le mode photo est sélectionné et si le mode de mise au point est [AF ponctuel].</li></ul>

	Option	Description
[11]	<b>[AF point sélectif]</b>	<ul style="list-style-type: none"> <li>• L'appareil photo effectue la mise au point sur le point AF que vous avez sélectionné.</li> <li>• Utilisez ce mode avec les sujets immobiles.</li> </ul>
[12]	<b>[AF zone dynamique]</b>	<ul style="list-style-type: none"> <li>• L'appareil photo effectue la mise au point sur le point AF que vous avez sélectionné. Si le sujet quitte brièvement le point sélectionné, l'appareil photo effectue la mise au point en se basant sur les informations en provenance des points AF environnants.</li> <li>• Utilisez ce mode pour photographier des athlètes et autres sujets actifs difficiles à cadrer à l'aide de l'option AF point sélectif.</li> <li>• Cette option est disponible uniquement si le mode photo est sélectionné et si le mode de mise au point est <b>[AF continu]</b>.</li> </ul>

	Option	Description
	<b>[AF zone large (S)]</b>	<ul style="list-style-type: none"> <li>• Comme pour l'option AF point sélectif, sauf que l'appareil photo effectue la mise au point sur une zone plus large.</li> <li>• Choisissez cette option pour les instantanés, les sujets en mouvement et les autres sujets difficiles à photographier à l'aide de l'option AF point sélectif.</li> </ul>
	<b>[AF zone large (L)]</b>	<ul style="list-style-type: none"> <li>• Pendant l'enregistrement vidéo, l'option AF zone large permet d'obtenir une mise au point fluide lorsque vous effectuez des panoramiques filés horizontaux ou verticaux, ou lorsque vous filmez des sujets en mouvement.</li> </ul>
	<b>[AF zone large (L-personnes)]</b>	<ul style="list-style-type: none"> <li>• Si la zone de mise au point sélectionnée comporte des sujets situés à différentes distances de l'appareil photo, ce dernier accorde la priorité au sujet le plus proche.</li> <li>• Les zones de mise au point du mode <b>[AF zone large (L)]</b> sont plus larges que celles du mode <b>[AF zone large (S)]</b>.</li> </ul>
	<b>[AF zone large (L-animaux)]</b>	<ul style="list-style-type: none"> <li>• Si <b>[AF zone large (L-personnes)]</b> est sélectionné, l'appareil photo détecte les visages ou les yeux des personnes et effectue la mise au point dessus (AF détection des yeux/visages, □ 82).</li> <li>• Si <b>[AF zone large (L-animaux)]</b> est sélectionné, l'appareil photo détecte les visages ou les yeux des chiens et des chats et effectue la mise au point dessus (AF détection des animaux, □ 84).</li> </ul>

Option	Description
 <b>[AF zone automatique]</b>	<ul style="list-style-type: none"> <li>• L'appareil photo détecte le sujet et sélectionne la zone de mise au point automatiquement.</li> <li>• Utilisez cette option si vous n'avez pas le temps de sélectionner vous-même le point AF, pour les portraits ou pour les instantanés et autres photos prises sur le vif.</li> <li>• Si <b>[AF zone automatique (personnes)]</b> est sélectionné, l'appareil photo détecte les visages ou les yeux des personnes et effectue la mise au point dessus (AF détection des yeux/visages, □82).</li> </ul>
 <b>[AF zone automatique (personnes)]</b>	<ul style="list-style-type: none"> <li>• Si <b>[AF zone automatique (animaux)]</b> est sélectionné, l'appareil photo détecte les visages ou les yeux des chiens et des chats et effectue la mise au point dessus (AF détection des animaux, □84).</li> </ul>
 <b>[AF zone automatique (animaux)]</b>	<ul style="list-style-type: none"> <li>• Vous pouvez démarrer le suivi du sujet (□86) en appuyant sur la commande . Le réglage personnalisé f2 ou g2 <b>[Commandes personnalisées]</b> permet de configurer la commande <b>Fn1</b> ou <b>Fn2</b> pour démarrer l'AF suivi du sujet (□414, 441). Vous pouvez également attribuer l'AF suivi du sujet à la commande <b>Fn</b> ou <b>Fn2</b> de l'objectif à l'aide du réglage personnalisé f2 <b>[Commandes personnalisées]</b>.</li> </ul>

---

### : Point AF central

Dans tous les modes de zone AF à l'exception de [AF zone automatique], [AF zone automatique (personnes)] et [AF zone automatique (animaux)], un point s'affiche dans le point AF lorsque ce dernier se trouve au centre de la vue.

### Sélection rapide du point AF

- Pour sélectionner plus rapidement le point AF, choisissez [Un point sur deux] pour le réglage personnalisé a4 [Points AF utilisés] ; vous aurez ainsi à disposition un quart seulement des points AF disponibles. Le nombre de points disponibles pour [AF zone réduite], [AF zone large (L)], [AF zone large (L-personnes)] et [AF zone large (L-animaux)] ne change pas.
  - Si vous préférez utiliser le sélecteur secondaire pour sélectionner le point AF, vous pouvez choisir [Sélectionner point AF central] pour le réglage personnalisé f2 [Commandes personnalisées] > [Centre du sélecteur secondaire] ; vous pourrez ainsi utiliser le centre du sélecteur secondaire pour sélectionner rapidement le point AF central.
-

## ■ Mise au point sur les visages ou les yeux des portraits (AF détection des yeux/visages)

L'appareil photo détecte les visages et les yeux dans les portraits de personnes lorsque [**AF zone large (L-personnes)**] ou [**AF zone automatique (personnes)**] est sélectionné pour [**Mode de zone AF**] dans les menus Prise de vue photo et Prise de vue vidéo (AF détection des yeux/visages).

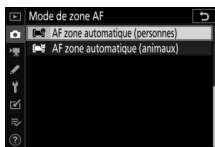

- Lorsque l'appareil photo détecte un visage humain, un cadre jaune indiquant le point AF encadre le visage du sujet. Si l'appareil photo détecte les yeux du sujet, le point AF de couleur jaune s'affiche sur l'œil gauche ou l'œil droit.



- Si **AF-C** est sélectionné comme mode de mise au point, le point AF s'éclaire en jaune lorsque des visages ou des yeux sont détectés.
- Si **AF-S** est sélectionné comme mode de mise au point, le point AF devient vert lorsque l'appareil photo effectue la mise au point.
- Si plusieurs visages ou plusieurs yeux humains sont détectés lorsque [**AF zone automatique (personnes)**] est sélectionné, les icônes ◀ et ▶ s'affichent sur le point AF. Vous pouvez positionner le point AF sur un autre visage ou un autre œil en appuyant sur ⤴ ou ⤵.



- Si le sujet détourne le regard après la détection de son visage, le point AF bouge pour suivre son mouvement.
- Pendant la visualisation, vous pouvez effectuer un zoom avant sur le visage ou l'œil utilisé pour la mise au point en appuyant sur **OK**.

---

### ✓ AF détection des yeux/visages

- Il est possible que les yeux ou les visages ne soient pas détectés comme prévu si :
  - le visage du sujet occupe une très grande ou très petite place dans la vue,
  - le visage du sujet est trop éclairé ou n'est pas suffisamment éclairé,
  - le sujet porte des lunettes de vue ou des lunettes de soleil,
  - le visage ou les yeux du sujet sont masqués par des cheveux ou d'autres objets, ou
  - le sujet bouge trop pendant la prise de vue.
- Les performances de la détection des visages et des yeux peuvent baisser si :
  - **[3840x2160 ; 60p]** ou **[3840x2160 ; 50p]** est sélectionné pour **[Taille d'image/cadence]** dans le menu Prise de vue vidéo pendant l'enregistrement vidéo,
  - l'appareil photo est branché à un périphérique HDMI et **[10 bits]** est sélectionné pour **[HDMI] > [Avancé] > [Détail des données de sortie]** dans le menu Configuration, ou
  - **[N-Log]** ou **[HDR (HLG)]** est sélectionné pour **[HDMI] > [Avancé] > [Options sortie N-Log/HDR (HLG)]** dans le menu Configuration.

## ■ Mise au point sur les visages ou les yeux des animaux (AF détection des animaux)

L'appareil photo détecte les visages et les yeux des chiens et des chats lorsque [AF zone large (L-animaux)] ou [AF zone automatique (animaux)] est sélectionné pour [Mode de zone AF] dans les menus Prise de vue photo et Prise de vue vidéo (AF détection des animaux).

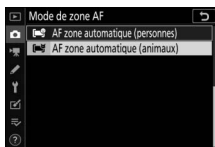

- Lorsque l'appareil photo détecte le visage d'un chien ou d'un chat, un cadre jaune indiquant le point AF encadre le visage du sujet. Si l'appareil photo détecte les yeux du sujet, le point AF de couleur jaune s'affiche sur l'œil gauche ou l'œil droit.
- Si **AF-C** est sélectionné comme mode de mise au point, le point AF s'éclaire en jaune lorsque des visages ou des yeux sont détectés.
- Tandis que si **AF-S** est sélectionné, le point AF devient vert lorsque l'appareil photo effectue la mise au point.
- Si plusieurs visages ou plusieurs yeux de chiens ou de chats sont détectés lorsque [AF zone automatique (animaux)] est sélectionné, les icônes ◀ et ▶ s'affichent sur le point AF. Vous pouvez positionner le point AF sur un autre visage ou un autre œil en appuyant sur ⬅ ou ➡.
- Pendant la visualisation, vous pouvez effectuer un zoom avant sur le visage ou l'œil utilisé pour la mise au point en appuyant sur OK.



---

## ✓ AF détection des animaux

- Il est possible que les yeux ou les visages ne soient pas détectés comme prévu si :
    - le visage du sujet occupe une très grande ou très petite place dans la vue,
    - le visage du sujet est trop éclairé ou n'est pas suffisamment éclairé,
    - le visage ou les yeux du sujet sont masqués par des poils ou d'autres objets,
    - les yeux du sujet ont une couleur similaire à celle du visage, ou
    - le sujet bouge trop pendant la prise de vue.
  - Selon les conditions de prise de vue, il est possible que l'appareil photo ne parvienne pas à détecter les visages ou les yeux de certaines espèces lorsque **[AF zone large (L-animaux)]** ou **[AF zone automatique (animaux)]** est activé. Par ailleurs, l'appareil photo peut encadrer des sujets qui ne correspondent pas à des visages ou à des yeux de chiens ou de chats.
  - Les performances de la détection des visages et des yeux peuvent baisser si :
    - **[3840x2160 ; 60p]** ou **[3840x2160 ; 50p]** est sélectionné pour **[Taille d'image/cadence]** dans le menu Prise de vue vidéo pendant l'enregistrement vidéo,
    - l'appareil photo est branché à un périphérique HDMI et **[10 bits]** est sélectionné pour **[HDMI] > [Avancé] > [Détail des données de sortie]** dans le menu Configuration, ou
    - **[N-Log]** ou **[HDR (HLG)]** est sélectionné pour **[HDMI] > [Avancé] > [Options sortie N-Log/HDR (HLG)]** dans le menu Configuration.
  - La lumière émise par l'illuminateur d'assistance AF peut avoir un impact négatif sur les yeux de certains animaux ; lorsque vous utilisez l'AF détection des animaux, sélectionnez **[Désactivé]** pour le réglage personnalisé a11 **[Illuminateur d'assistance AF]**.
-

## ■ AF suivi du sujet

Lorsque [AF zone automatique], [AF zone automatique (personnes)] ou [AF zone automatique (animaux)] est sélectionné comme mode de zone AF, l'appareil photo peut suivre le sujet dans le point AF sélectionné.

- Appuyez sur **OK** pour activer le suivi de mise au point ; le point AF est remplacé par un réticule de ciblage.



- Positionnez le réticule sur la cible et appuyez sur la commande **AF-ON** ou appuyez à nouveau sur **OK** pour démarrer le suivi ; le point AF suit le sujet sélectionné au fur et à mesure de ses déplacements dans la vue. Pour arrêter le suivi et sélectionner le point AF central, appuyez à nouveau sur **OK**. En mode photo, si vous avez démarré le suivi du sujet en mode de mise au point **AF-C** en appuyant sur le déclencheur à mi-course ou en appuyant sur la commande **AF-ON**, l'appareil photo suit le sujet uniquement tant que vous appuyez sur le bouton ; le suivi s'arrête et le point AF sélectionné avant le démarrage du suivi est rétabli lorsque vous relâchez le bouton.
- Pour quitter le mode de suivi du sujet, appuyez sur la commande **Q** (?).

---

### ✓ Suivi du sujet

Il se peut que l'appareil photo ne parvienne pas à suivre les sujets s'ils :

- sont de la même couleur ou de la même luminosité que l'arrière-plan,
  - changent manifestement de taille, de couleur ou de luminosité,
  - sont trop grands ou trop petits,
  - sont trop sombres ou trop clairs,
  - se déplacent rapidement ou
  - sortent du cadre ou sont occultés par d'autres objets.
-

## Déclencheur tactile

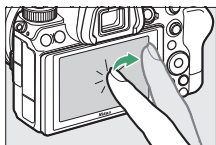

Touchez l'écran pour effectuer la mise au point sur le point AF sélectionné. Le déclenchement a lieu lorsque vous levez le doigt de l'écran.



Touchez l'icône indiquée sur l'illustration pour choisir l'opération effectuée lorsque vous touchez l'écran.



Option	Description
 [AF tactile/ déclencheur tactile]	<ul style="list-style-type: none"><li>• Touchez l'écran pour effectuer la mise au point sur le point AF sélectionné et levez le doigt pour déclencher. Si <b>[AF zone large (L-personnes)]</b>, <b>[AF zone large (L-animaux)]</b>, <b>[AF zone automatique (personnes)]</b> ou <b>[AF zone automatique (animaux)]</b> est sélectionné comme mode de zone AF et que l'appareil photo détecte des visages ou des yeux humains ou des visages ou des yeux de chiens ou de chats, l'appareil photo effectue la mise au point sur le visage ou sur l'œil * le plus proche du point AF sélectionné.</li><li>• Disponible uniquement en mode photo.</li></ul>

Option	Description
 <b>[AF tactile]</b>	<ul style="list-style-type: none"> <li>• Touchez l'écran pour effectuer la mise au point sur le point sélectionné. Le déclenchement n'a pas lieu lorsque vous levez le doigt de l'écran.</li> <li>• Lorsque <b>[AF zone automatique]</b>, <b>[AF zone automatique (personnes)]</b> ou <b>[AF zone automatique (animaux)]</b> est sélectionné comme mode de zone AF, l'appareil photo suit le sujet sélectionné au fur et à mesure de ses déplacements dans la vue. Pour sélectionner un autre sujet, touchez-le à l'écran. Si l'appareil photo détecte des visages ou des yeux humains ou des visages ou des yeux de chiens ou de chats, l'appareil photo effectue la mise au point sur le visage ou sur l'œil * le plus proche du point AF sélectionné et le suit.</li> </ul>
 <b>[Désactivé]</b>	Déclencheur tactile désactivé.
 <b>[Positionner le point AF]</b>	<ul style="list-style-type: none"> <li>• Touchez l'écran pour positionner le point AF. L'appareil photo n'effectue pas la mise au point et le déclenchement n'a pas lieu lorsque vous levez le doigt de l'écran.</li> <li>• Lorsque <b>[AF zone automatique]</b>, <b>[AF zone automatique (personnes)]</b> ou <b>[AF zone automatique (animaux)]</b> est sélectionné comme mode de zone AF, l'appareil photo suit le sujet sélectionné au fur et à mesure de ses déplacements dans la vue. Pour sélectionner un autre sujet, touchez-le à l'écran. Si l'appareil photo détecte des visages ou des yeux humains ou des visages ou des yeux de chiens ou de chats, l'appareil photo suit le visage ou l'œil * le plus proche du point AF sélectionné.</li> </ul>

\* Lorsque vous choisissez un œil à l'aide des commandes tactiles, notez que l'appareil photo peut ne pas effectuer la mise au point sur l'œil du côté souhaité. Utilisez le sélecteur multidirectionnel pour choisir l'œil souhaité.

---

## ✓ Photographier à l'aide des options de prise de vue tactile

- Les commandes tactiles ne permettent pas d'effectuer la mise au point manuellement.
  - Le déclencheur permet de prendre des photos lorsque l'icône  est affichée.
  - Les commandes tactiles ne permettent pas de prendre des photos pendant l'enregistrement vidéo.
  - En mode rafale, les commandes tactiles permettent de ne prendre qu'une seule photo à la fois. Utilisez le déclencheur pour photographier en rafale.
  - En mode retardateur, la mise au point est mémorisée sur le sujet sélectionné lorsque vous touchez le moniteur et le déclenchement a lieu environ 10 secondes après que vous avez levé le doigt du moniteur. Si le nombre de prises de vues sélectionné est supérieur à 1, les prises de vues restantes seront prises en une seule rafale.
-



## **Mise au point manuelle**

Il est possible d'effectuer la mise au point manuellement en mode de mise au point manuelle. Utilisez la mise au point manuelle lorsque, par exemple, l'autofocus ne produit pas les résultats souhaités.

- Positionnez le collimateur de mise au point sur votre sujet et tournez la bague de mise au point ou de réglage jusqu'à ce que le sujet soit net.

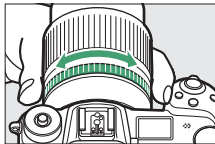

- Appuyez sur la commande  pour zoomer sur la vue passant par l'objectif et obtenir ainsi une meilleure précision.

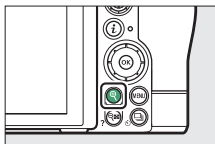

- L'indicateur de mise au point (●) figurant sur l'écran de prise de vue permet de vérifier la netteté du sujet situé dans le collimateur de mise au point sélectionné (télémetre électronique). Le collimateur de mise au point s'éclaire également en vert lorsque le sujet est net.

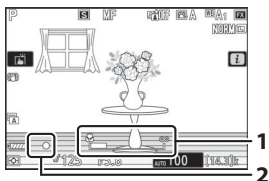

- 1 Indicateur de la distance de mise au point
- 2 Indicateur de mise au point

Indicateur de mise au point	Description
● (allumé fixement)	La mise au point a été effectuée sur le sujet.
▶ (allumé fixement)	Le collimateur de mise au point se trouve devant le sujet.
◀ (allumé fixement)	Le collimateur de mise au point se trouve derrière le sujet.
▶ ◀ (clignote)	L'appareil photo ne parvient pas à effectuer la mise au point.

- Lorsque vous effectuez la mise au point manuellement sur des sujets inadaptés à l'autofocus, notez que l'indicateur de mise au point (●) peut s'afficher même si le sujet n'est pas net. Effectuez un zoom avant sur la vue passant par l'objectif pour vérifier la mise au point. Il est recommandé d'utiliser un trépied lorsque l'appareil photo parvient difficilement à effectuer la mise au point.

## ✔ Objectifs permettant la sélection du mode de mise au point

Vous pouvez choisir le mode de mise au point manuelle à l'aide des commandes de sélection du mode de mise au point situées sur l'objectif (le cas échéant).

## ✔ Repère du plan focal et tirage mécanique

La distance de mise au point est mesurée à partir du repère du plan focal (↔) situé sur le boîtier de l'appareil photo ; il indique la position du plan focal à l'intérieur de l'appareil photo (①). Utilisez ce repère lorsque vous mesurez la distance jusqu'au sujet en cas de mise au point manuelle ou de photographie macro. La distance entre le plan focal et le plan d'appui de la monture d'objectif est appelée « tirage mécanique » (②). Sur cet appareil photo, le tirage mécanique est de 16 mm.

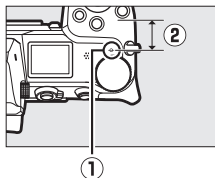

## ✔ Mise en relief de la mise au point

- Si vous avez sélectionné une option autre que [Désactivé] pour le réglage personnalisé d11 [Mise en relief de la mise au point] > [Niveau de mise en relief MAP], les contours des objets nets s'affichent en couleur lorsque vous effectuez la mise au point manuellement.

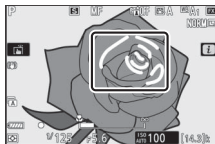

- Notez que la mise en relief de la mise au point peut ne pas s'afficher si l'appareil photo ne parvient pas à détecter les contours. Vérifiez la mise au point sur l'écran de prise de vue.

## Balance des blancs

La balance des blancs veille à ce que les objets blancs soient restitués en blanc, quelle que soit la couleur de la source lumineuse. Le réglage par défaut (balance des blancs automatique ou **WB A1**) est recommandé avec la plupart des sources lumineuses ; s'il n'est pas possible d'obtenir les résultats souhaités avec la balance des blancs automatique, choisissez une autre option comme décrit ci-dessous.

### Réglage de la balance des blancs



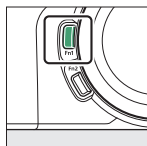

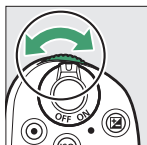
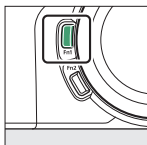

- Vous pouvez sélectionner la balance des blancs à l'aide des rubriques [**Balance des blancs**] situées dans le menu **i** et dans les menus Prise de vue photo et Prise de vue vidéo (☞ 145, 267, 367).
- Avec les réglages par défaut, vous pouvez également sélectionner la balance des blancs en maintenant appuyée la commande **Fn1** et en tournant la molette de commande principale (☞ 35).





- Lorsque **WB A [Automatique]** ou **[Fluorescent]** est sélectionné, vous pouvez choisir une sous-option en maintenant appuyée la commande **Fn1** et en tournant la molette de commande secondaire.



	Option	Température de couleur *	Description
<b>WB A</b>	<b>[Automatique]</b>		La balance des blancs est modifiée automatiquement afin d'obtenir des résultats optimaux avec la plupart des sources lumineuses. Si vous utilisez un flash optionnel, la balance des blancs est modifiée en fonction des conditions en vigueur lorsque le flash se déclenche.
<b>WB A0</b>	<b>[Conserver les blancs]</b>	Environ 3500–8000 K	Supprimez la dominante de couleur chaude créée par l'éclairage incandescent.
<b>WB A1</b>	<b>[Conserver l'ambiance générale]</b>	Environ 3500–8000 K	Conservez en partie la dominante de couleur chaude créée par l'éclairage incandescent.
<b>WB A2</b>	<b>[Conserver couleurs chaudes]</b>	Environ 3500–8000 K	Conservez la dominante de couleur chaude créée par l'éclairage incandescent.



Option		Température de couleur *	Description
 A	[Lumière naturelle auto]	Environ 4500–8000 K	Lorsqu'elle est utilisée sous une lumière naturelle à la place de  A [Automatique], cette option produit des couleurs proches de celles perçues par l'œil.
	[Ensoleillé]	Environ 5200 K	Utilisez cette option lorsque le sujet est éclairé par la lumière directe du soleil.
	[Nuageux]	Environ 6000 K	Utilisez cette option en plein jour, sous un ciel nuageux.
	[Ombre]	Environ 8000 K	Utilisez cette option en plein jour, lorsque le sujet est à l'ombre.
	[Incandescent]	Environ 3000 K	Utilisez cette option sous un éclairage incandescent.
	[Fluorescent]		Utilisez cette option sous un éclairage fluorescent ; choisissez le type d'ampoule en fonction de la source lumineuse.
	[Lampes à vapeur de sodium]	Environ 2700 K	
	[Fluoresc. blanches chaudes]	Environ 3000 K	
	[Fluorescentes blanches]	Environ 3700 K	
	[Fluorescentes blanches froides]	Environ 4200 K	
	[Fluorescentes blanches diurnes]	Environ 5000 K	
	[Fluorescentes lumière diurne]	Environ 6500 K	
	[Vapeur mercure haute temp.]	Environ 7200 K	

Option		Température de couleur *	Description
	[Flash]	Environ 5400 K	Utilisez cette option pour la photographie au flash.
	[Choisir température de couleur]	Environ 2500–10 000 K	<ul style="list-style-type: none"> <li>• Choisissez directement la température de couleur.</li> <li>• Pour choisir une température de couleur, maintenez appuyée la commande <b>Fn1</b> et tournez la molette de commande secondaire.</li> </ul>
PRE	[Pré-réglage manuel]		<ul style="list-style-type: none"> <li>• Mesurez la balance des blancs du sujet ou de la source lumineuse, ou copiez la balance des blancs à partir d'une photo existante.</li> <li>• Pour choisir un pré-réglage de balance des blancs, maintenez appuyée la commande <b>Fn1</b> et tournez la molette de commande secondaire.</li> <li>• Pour entrer en mode de mesure directe, maintenez appuyée la commande <b>Fn1</b> ( 148).</li> </ul>



\* Valeurs lorsque le réglage précis est défini sur 0.

---



✓  **A [Lumière naturelle auto]**

 **A [Lumière naturelle auto]** risque de ne pas produire les résultats souhaités sous une lumière artificielle. Choisissez  **A [Automatique]** ou une option correspondant à la source lumineuse.

✓ **Réglage précis de la balance des blancs**

Avec les réglages autres que  **[Choisir température de couleur]**, il est possible de régler précisément la balance des blancs. Utilisez les rubriques **[Balance des blancs]** situées dans le menu **i** et dans les menus Prise de vue photo et Prise de vue vidéo ( 146, 267).

✓ **Éclairage avec des flashes de studio**

L'option  **A [Automatique]** peut ne pas produire les résultats souhaités avec des grands flashes de studio. Utilisez le pré-réglage de la balance des blancs ou réglez la balance des blancs sur  **[Flash]** puis utilisez le réglage précis pour l'ajuster.

---



## WB A [Automatique]

- Les informations relatives aux photos prises à l'aide de WB A [Automatique] indiquent la température de couleur sélectionnée par l'appareil photo au moment de la prise de vue. Vous pouvez utiliser cette valeur comme référence lorsque vous choisissez une valeur pour **[Choisir température de couleur]**.
- Pour afficher les données de prise de vue pendant la visualisation, sélectionnez **[Options de visualisation] > [Infos photo supplémentaires]** dans le menu Visualisation et cochez  en regard de **[Données de prise de vue]**.



## Température de couleur

La perception de la couleur d'une source lumineuse varie selon la personne qui regarde ; certaines sources peuvent présenter une dominante rouge alors que d'autres paraissent bleues. La température de couleur est une mesure objective de la couleur d'une source lumineuse, exprimée en degrés Kelvin (K). Plus la température de couleur est basse, plus la dominante est rouge (①) ; plus la température de couleur est élevée, plus la dominante est bleue (②).

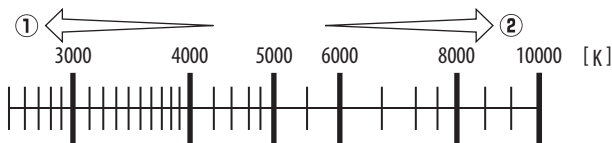

## Sélection d'une température de couleur

En général, choisissez des valeurs basses si vos images ont une dominante rouge ou si vous souhaitez rendre les images plus bleues, ou des valeurs élevées si vos images ont une dominante bleue ou si vous souhaitez rendre les images plus rouges.

## Mode silencieux

Pour activer l'obturateur électronique et ainsi supprimer le bruit et les vibrations provoqués par le fonctionnement de l'obturateur mécanique, sélectionnez **[Activé]** pour **[Mode silencieux]** dans le menu Prise de vue photo.

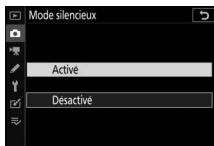

- Une icône s'affiche lorsque le mode silencieux est activé.
- Le nombre de photos pouvant être prises en une seule rafale est illimité, quelle que soit l'option choisie pour le réglage personnalisé d2 **[Nombre de vues maximal]**.
- Notez que l'obturateur électronique sera utilisé quelle que soit l'option sélectionnée pour le réglage personnalisé d5 **[Type d'obturateur]**.
- Dans tous les modes de déclenchement à l'exception de **[Continu H (étendu)]**, l'affichage s'assombrit brièvement au moment du déclenchement. Cela signifie qu'une photo a été prise.
- Quel que soit le réglage choisi pour **[Options de signal sonore]** dans le menu Configuration, aucun signal sonore n'est émis lorsque l'appareil photo effectue la mise au point ou pendant le compte à rebours du retardateur.
- L'activation du mode silencieux désactive certaines fonctionnalités, notamment :
  - le flash,
  - la réduction du bruit en cas d'exposition prolongée,
  - la réduction du scintillement et
  - les sensibilités (ISO) élevées (Hi 0,3 à 2,0).



---

## ✓ Mode silencieux

- Même si vous sélectionnez [**Activé**] pour [**Mode silencieux**], l'appareil photo n'est pas totalement silencieux. En effet, certains sons émis par ce dernier peuvent toujours être perceptibles, par exemple pendant les opérations d'autofocus ou le réglage de l'ouverture ; dans ce dernier cas, le bruit est plus important aux ouvertures plus petites (c'est-à-dire aux chiffres plus élevés) que f/5.6.
  - Vous pouvez observer les phénomènes suivants sur les photos et sur l'écran de prise de vue :
    - Un phénomène de scintillement ou un effet de bande dans les scènes éclairées par des sources lumineuses telles que des lampes fluorescentes, à vapeur de mercure ou de sodium
    - Un phénomène de distorsion associé au mouvement (les sujets en mouvement peuvent être déformés, ou l'ensemble de la vue peut paraître déformé si vous déplacez l'appareil photo pendant la prise de vue)
    - Des brèches, des franges de couleur, des effets de *moiré* et des taches lumineuses à l'écran
    - Des bandes ou des zones lumineuses dans les scènes éclairées par des enseignes clignotantes et autres éclairages intermittents ou lorsque le sujet est brièvement éclairé par un stroboscope ou une autre source lumineuse puissante et temporaire
  - La cadence de prise de vue en mode rafale change lorsque [**Activé**] est sélectionné pour [**Mode silencieux**] (☞ 127).
  - Si une option autre que [**Désactivé**] est sélectionnée pour [**Réduction de vibration**] dans le menu Prise de vue photo, les sons émis par l'appareil photo peuvent être perceptibles lorsque vous appuyez sur la commande MENU ou .
  - Le mode silencieux désactive le bruit de l'obturateur, mais cela ne dispense pas les photographes de respecter la vie privée de leurs sujets et le droit à l'image.
-

# Classement des images

Vous pouvez classer les images ou en marquer certaines comme « images à supprimer ». Vous pouvez également afficher les classements dans NX Studio. Il n'est pas possible de classer les images protégées.

- 1 Appuyez sur la commande  pour démarrer la visualisation.**

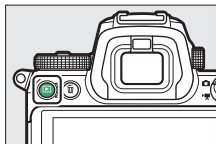

- 2 Sélectionnez l'image souhaitée et appuyez sur la commande *i*.**

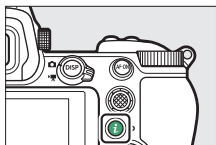

Le menu *i* de visualisation s'affiche alors.

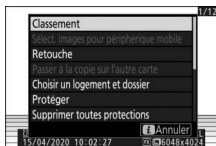

- 3 Mettez en surbrillance [Classement] et appuyez sur .**



## 4 Choisissez une note.

- Tournez la molette de commande principale pour choisir une note entre zéro et cinq étoiles, ou sélectionnez  pour marquer l'image comme « image à supprimer ».
- Appuyez sur  pour sélectionner l'option en surbrillance.

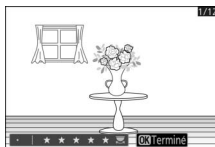

# Protection des images contre l'effacement

Il est possible de protéger les images afin d'éviter leur suppression accidentelle. Les images protégées seront néanmoins supprimées lors du formatage de la carte mémoire.

## 1 Appuyez sur la commande pour démarrer la visualisation.

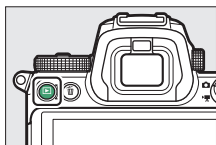

## 2 Sélectionnez l'image souhaitée et appuyez sur la commande *i*.

Le menu *i* de visualisation s'affiche alors.

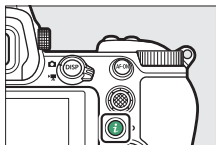

## 3 Mettez en surbrillance **[Protéger]** et appuyez sur .

- Les images protégées sont indiquées par l'icône .
- Pour supprimer la protection, affichez l'image ou mettez-la en surbrillance et sélectionnez à nouveau **[Protéger]**.

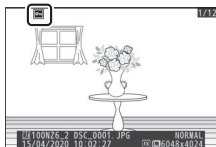

---

### **Suppression de la protection de toutes les images**

Pour supprimer la protection de toutes les images du dossier ou des dossiers actuellement sélectionnés pour [Dossier de visualisation] dans le menu Visualisation, sélectionnez [Supprimer toutes protections] dans le menu **i**.

---

# Commandes de prise de vue

## Sélecteur de mode

Utilisez le sélecteur de mode pour choisir si la vitesse d'obturation et/ou l'ouverture peuvent être modifiées manuellement ou si elles sont réglées automatiquement par l'appareil photo.

### Utilisation du sélecteur de mode

Appuyez sur la commande de déverrouillage du sélecteur de mode et tournez le sélecteur de mode pour choisir l'un des modes suivants :

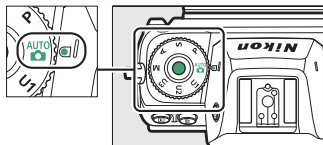

	Mode	Description
	<b>Automatique</b>	Mode simple où il suffit de viser et de déclencher, et dans lequel l'appareil photo gère les réglages (☐ 56, 63).
<b>P</b>	<b>Auto programmé</b>	L'appareil photo règle la vitesse d'obturation et l'ouverture pour obtenir une exposition optimale.
<b>S</b>	<b>Auto à priorité vitesse</b>	Utilisez ce mode pour figer le mouvement ou le rendre flou. Choisissez la vitesse d'obturation ; l'appareil photo sélectionne l'ouverture permettant d'obtenir les meilleurs résultats.



Mode		Description
<b>A</b>	<b>Auto à priorité ouverture</b>	Utilisez cette option afin de rendre flou l'arrière-plan ou afin d'étendre la zone de netteté au premier plan et à l'arrière-plan. Choisissez l'ouverture ; l'appareil photo sélectionne la vitesse d'obturation permettant d'obtenir les meilleurs résultats.
<b>M</b>	<b>Manuel</b>	Sélectionnez la vitesse d'obturation et l'ouverture. Réglez la vitesse d'obturation sur « Pose B » ou « Pose T » pour les poses longues.
<b>U1</b> <b>U2</b> <b>U3</b>	<b>Mode réglage utilisateur</b>	Attribuez les réglages que vous utilisez souvent à ces positions. Pour activer ces réglages, il vous suffit de tourner le sélecteur de mode.

## **P (Auto programmé)**

- Avec ce mode, l'appareil photo règle automatiquement la vitesse d'obturation et l'ouverture selon un programme intégré afin d'assurer une exposition optimale dans la plupart des situations.
- Vous pouvez sélectionner différentes combinaisons de vitesse d'obturation et d'ouverture qui produiront la même exposition en tournant la molette de commande principale (« décalage du programme »).
  - Lorsque le décalage du programme est activé, l'indicateur (\*) s'affiche.
  - Pour rétablir la vitesse d'obturation et l'ouverture par défaut, tournez la molette de commande principale jusqu'à ce que l'indicateur disparaisse. Le décalage du programme s'arrête également lorsque vous placez le sélecteur de mode sur un autre réglage ou lorsque vous mettez l'appareil photo hors tension.

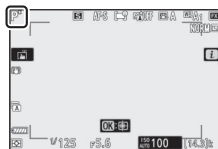



## **M (Manuel)**

- Sélectionnez la vitesse d'obturation et l'ouverture. Choisissez ce mode pour réaliser des poses longues de divers objets, comme les feux d'artifice ou le ciel nocturne (« Bulb » (pose B) ou « Time » (pose T),  112).
- Vous pouvez modifier la vitesse d'obturation et l'ouverture en vous référant aux indicateurs d'exposition et en tournant les molettes de commande.
- Tournez la molette de commande principale pour choisir la vitesse d'obturation. Vous pouvez régler la vitesse d'obturation sur une valeur comprise entre  $1/8000$  s et 30 s, sur « **Bulb** » (pose B) ou « **Time** » (pose T), ou sur x200.

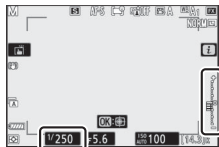



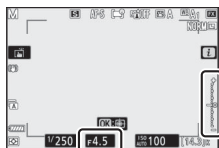

- Vous pouvez régler l'ouverture en tournant la molette de commande secondaire.
- Les valeurs d'ouverture minimale et maximale varient selon l'objectif.
- Vous pouvez mémoriser la vitesse d'obturation et l'ouverture sur les valeurs sélectionnées ( 429).

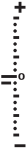

## ✓ Indicateurs d'exposition

Les indicateurs d'exposition sur le moniteur et dans le viseur indiquent si la photo est sous-exposée ou surexposée avec les réglages actuels. Les indicateurs d'exposition peuvent être interprétés comme suit (l'affichage varie selon l'option sélectionnée pour le réglage personnalisé b1 [Incrément de l'exposition]) :

[Incrément de l'exposition] :

Affichage	[1/3 IL] sélectionné pour [Incrément de l'exposition]		
	Exposition optimale	Sous-exposition de 1/3 IL	Surexposition de plus de 3 1/3 IL
Moniteur	 A vertical scale with a central '0' and a '+' at the top and '-' at the bottom. The scale is mostly empty, indicating optimal exposure.	 A vertical scale with a central '0' and a '+' at the top and '-' at the bottom. The top portion of the scale is filled with dots, indicating underexposure.	 A vertical scale with a central '0' and a '+' at the top and '-' at the bottom. The top portion of the scale is filled with dots, and a small triangle points to the top '+' mark, indicating overexposure.
Viseur	 A horizontal scale with a central '0' and '-' on the left and '+' on the right. The scale is mostly empty, indicating optimal exposure.	 A horizontal scale with a central '0' and '-' on the left and '+' on the right. The left portion of the scale is filled with dots, indicating underexposure.	 A horizontal scale with a central '0' and '-' on the left and '+' on the right. The right portion of the scale is filled with dots, and a small triangle points to the right '+' mark, indicating overexposure.

## ✓ Avertissement relatif à l'exposition

Les affichages clignotent si les limites du système de mesure de l'exposition sont dépassées à cause des réglages sélectionnés.

## **Vitesses prolongées**

En cas d'utilisation d'une vitesse d'obturation très lente comme 900 s (15 minutes), sélectionnez [**Activées**] pour le réglage personnalisé d6 [**Vitesses prolongées (M)**].

## **Contrôle automatique de la sensibilité (mode M)**

Si le contrôle automatique de la sensibilité (☐ 120) est activé, la sensibilité se règle automatiquement afin d'obtenir une exposition optimale avec la vitesse d'obturation et l'ouverture sélectionnées.

## **Réglages d'exposition en mode vidéo**

Vous pouvez modifier les réglages de prise de vue vidéo suivants pendant le tournage :

Mode	Ouverture	Vitesse d'obturation	Sensibilité
<b>P, S</b> <sup>1</sup>	—	—	— <sup>2</sup>
<b>A</b>	✓	—	— <sup>2</sup>
<b>M</b>	✓	✓	✓ <sup>3</sup>

- 1 Le réglage de l'exposition en mode de prise de vue **S** est identique à celui en mode **P**.
- 2 Il est possible de sélectionner la limite maximale de la sensibilité (ISO) à l'aide de la rubrique [**Réglage de la sensibilité**] > [**Sensibilité maximale**] du menu Prise de vue vidéo.
- 3 Si [**Activé**] est sélectionné pour [**Réglage de la sensibilité**] > [**Ctrl sensibilité auto (mode M)**] dans le menu Prise de vue vidéo, la limite maximale de la sensibilité peut être sélectionnée à l'aide de l'option [**Sensibilité maximale**].

## ■ Poses longues

L'appareil photo propose deux options pour les poses longues : la pose B et la pose T. Les poses longues peuvent être utilisées pour les photos de feux d'artifice, paysages nocturnes, étoiles ou lumières en mouvement.



Exposition de 35 s réalisée en pose B avec une ouverture de f/25

Vitesse d'obturation	Description
<b>Pose B</b>	L'obturateur reste ouvert tant que vous maintenez le déclencheur appuyé.
<b>Pose T</b>	L'exposition démarre lorsque vous appuyez sur le déclencheur et s'arrête lorsque vous appuyez à nouveau sur le déclencheur.

**1** Maintenez l'appareil photo stable, par exemple en utilisant un trépied.

**2** Positionnez le sélecteur de mode sur M.

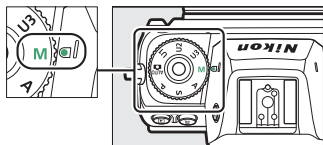

---

### 3 Tournez la molette de commande principale pour sélectionner la vitesse d'obturation pose B « Bulb » ou pose T « Time ».

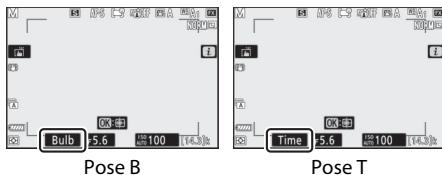

---

### 4 Effectuez la mise au point et démarrez l'exposition.

- « **Bulb** » (**pose B**) : appuyez sur le déclencheur jusqu'en fin de course pour démarrer l'exposition. Maintenez appuyé le déclencheur pendant l'exposition.
- « **Time** » (**pose T**) : appuyez sur le déclencheur jusqu'en fin de course pour démarrer l'exposition.

---

### 5 Arrêtez l'exposition.

- « **Bulb** » (**pose B**) : relâchez le déclencheur.
- « **Time** » (**pose T**) : appuyez à nouveau sur le déclencheur jusqu'en fin de course.

---

## ✓ Poses longues

- Notez que du « bruit » (taches lumineuses, pixels lumineux répartis de manière aléatoire ou voile) peut être visible sur les poses longues.
  - Vous pouvez atténuer les taches lumineuses et le voile en choisissant [Activée] pour l'option [Réduction du bruit] du menu Prise de vue photo.
  - Nikon recommande d'utiliser un accumulateur entièrement chargé, un adaptateur de charge (en option) ou un adaptateur secteur et un connecteur d'alimentation (en option) afin d'éviter toute coupure d'alimentation pendant les poses longues.
  - Pour éviter tout effet de flou, l'utilisation d'un trépied ou d'un périphérique comme une télécommande radio sans fil (en option) est recommandée.
-



## U1, U2 et U3 (modes réglages utilisateur)

Vous pouvez attribuer des réglages souvent utilisés aux positions **U1** à **U3** et les sélectionner à nouveau ultérieurement à l'aide du sélecteur de mode.

### ■ Enregistrer réglages utilisateur

#### 1 Modifiez les réglages.

Parmi les réglages que vous pouvez enregistrer figurent :

- les options du menu Prise de vue photo,
- les options du menu Prise de vue vidéo,
- les réglages personnalisés et
- le mode de prise de vue, la vitesse d'obturation (modes **S** et **M**), l'ouverture (modes **A** et **M**), le décalage du programme (mode **P**), la correction d'exposition et la correction du flash.

#### 2 Mettez en surbrillance [Enregistrer réglages utilisateur] dans le menu Configuration.

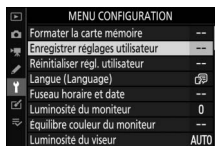

Mettez en surbrillance [Enregistrer réglages utilisateur] dans le menu Configuration et appuyez sur .



#### 3 Sélectionnez une position.

Mettez en surbrillance [Enregistrer sous U1], [Enregistrer sous U2] ou [Enregistrer sous U3] et appuyez sur .

## 4 Enregistrez les réglages utilisateur.

Mettez en surbrillance [**Enregistrer les réglages**] à l'aide de  ou  et appuyez sur  pour attribuer les réglages actuels à la position sélectionnée.

## 5 Prenez des photos à l'aide des réglages enregistrés.

Lorsque vous positionnez le sélecteur de mode sur

**U1**, **U2** ou **U3**, les derniers réglages enregistrés à cette position sont sélectionnés.

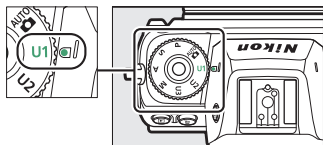

### Réglages utilisateur U1, U2 et U3

Le mode de déclenchement n'est pas enregistré. En outre, les réglages suivants ne sont pas enregistrés.

- MENU PRISE DE VUE PHOTO
  - [**Dossier de stockage**]
  - [**Gérer le Picture Control**]
  - [**Surimpression**]
  - [**Intervallomètre**]
  - [**Time-lapse**]
  - [**Prise vue avec décal mise au point**]
- MENU PRISE DE VUE VIDÉO
  - [**Gérer le Picture Control**]

## ■ Réinitialisation des réglages utilisateur

### 1 Mettez en surbrillance [Réinitialiser régl. utilisateur] dans le menu Configuration.

Mettez en surbrillance [Réinitialiser régl. utilisateur] dans le menu Configuration et appuyez sur .

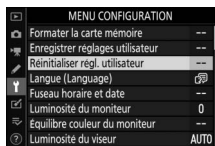

### 2 Sélectionnez une position.

Mettez en surbrillance [Réinitialiser U1], [Réinitialiser U2] ou [Réinitialiser U3] et appuyez sur .

### 3 Réinitialisez les réglages utilisateur.

Mettez en surbrillance [Réinitialiser] et appuyez sur  pour rétablir les réglages par défaut de la position sélectionnée (l'appareil photo fonctionnera en mode **P**).

## Commande ISO

La sensibilité de l'appareil photo à la lumière (sensibilité (ISO)) peut être réglée en fonction de la quantité de lumière disponible. En général, si vous choisissez des valeurs élevées, vous pouvez utiliser des vitesses d'obturation plus rapides à la même ouverture.

### Réglage de la sensibilité (ISO)

- Maintenez appuyée la commande **ISO** et tournez la molette de commande principale.

- Choisissez l'un des réglages suivants.

**Z 7II** : choisissez un réglage compris entre 64 et 25 600 ISO ; l'appareil photo prend également en charge les réglages inférieurs à 64 ISO par incréments de 0,3, 0,5, 0,7 et 1 IL environ (équivalent 32 ISO) et supérieurs à 25 600 ISO par incréments de 0,3, 0,5, 0,7, 1 et 2 IL environ (équivalent 102 400 ISO).

**Z 6II** : choisissez un réglage compris entre 100 et 51 200 ISO ; l'appareil photo prend également en charge les réglages inférieurs à 100 ISO par incréments de 0,3, 0,5, 0,7 et 1 IL environ (équivalent 50 ISO) et supérieurs à 51 200 ISO par incréments de 0,3, 0,5, 0,7, 1 et 2 IL environ (équivalent 204 800 ISO).

- Avec les réglages par défaut, les modifications sont effectuées par incréments de  $\frac{1}{3}$  IL. Des incréments de  $\frac{1}{2}$  IL sont également disponibles via le réglage personnalisé b1 [**Incrément de l'exposition**].

- **AUTO** offre une option ISO AUTO.
- L'option actuellement sélectionnée est indiquée sur l'écran de prise de vue et sur l'écran de contrôle.

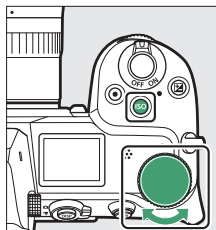

---

### ✓ Sensibilités (ISO) élevées

Plus la sensibilité est élevée, moins il faut de lumière pour réaliser la prise de vue. Une sensibilité élevée permet donc de photographier lorsque l'éclairage est faible et d'éviter d'obtenir des photos floues lorsque le sujet bouge. Notez cependant que plus la sensibilité est élevée, plus les photos sont susceptibles de présenter du « bruit », qui apparaît sous la forme de pixels lumineux répartis de manière aléatoire, de voile ou de lignes.

### ✓ Hi 0,3–Hi 2,0

Un réglage de **[Hi 0,3]** correspond à une sensibilité supérieure d'environ 0,3 IL à la valeur numérique la plus élevée de l'appareil photo (25 600 ISO dans le cas du Z 7II, 51 200 ISO dans le cas du Z 6II), ce qui équivaut à 32 000 ISO dans le cas du Z 7II ou à 64 000 ISO dans le cas du Z 6II. **[Hi 2,0]** correspond à une sensibilité supérieure d'environ 2 IL (102 400 ISO dans le cas du Z 7II, 204 800 ISO dans le cas du Z 6II). Notez que les photos prises avec ces réglages sont particulièrement susceptibles de présenter du « bruit » sous la forme de pixels lumineux répartis de manière aléatoire, voile ou lignes.

### ✓ Lo 0,3–Lo 1,0

Un réglage de **[Lo 0,3]** correspond à une sensibilité inférieure d'environ 0,3 IL à la valeur numérique la plus basse de l'appareil photo (64 ISO dans le cas du Z 7II, 100 ISO dans le cas du Z 6II), ce qui équivaut à 50 ISO dans le cas du Z 7II ou à 80 ISO dans le cas du Z 6II. **[Lo 1,0]** est inférieur d'environ 1 IL à la valeur numérique la plus basse, ce qui équivaut à 32 ISO dans le cas du Z 7II ou à 50 ISO dans le cas du Z 6II. Utilisez ce réglage avec de grandes ouvertures ou avec des vitesses d'obturation lentes en cas de forte luminosité. Les hautes lumières risquent d'être surexposées. Dans la plupart des cas, une sensibilité égale ou supérieure à **[64]** ISO (Z 7II) ou **[100]** ISO (Z 6II) est recommandée.

---

## Contrôle automatique de la sensibilité

Le contrôle automatique de la sensibilité modifie automatiquement la sensibilité s'il est impossible d'obtenir une exposition optimale avec la valeur que vous avez sélectionnée en modes **P**, **S**, **A** et **M**. Vous pouvez sélectionner une limite maximale pour le contrôle automatique de la sensibilité (100 à Hi 2,0 dans le cas du Z 7II, 200 à Hi 2,0 dans le cas du Z 6II) afin d'empêcher la sensibilité de trop augmenter.

- Maintenez appuyée la commande **ISO** et tournez la molette de commande secondaire pour sélectionner **ISO AUTO** (contrôle de la sensibilité automatique activé) ou **ISO** (contrôle de la sensibilité automatique désactivé).



- Lorsque le contrôle automatique de la sensibilité est activé, l'écran de prise de vue indique **ISO AUTO** et l'écran de contrôle **ISO-A**. Lorsque l'appareil photo modifie la sensibilité par rapport à la valeur que vous avez sélectionnée, la sensibilité est indiquée sur les écrans.

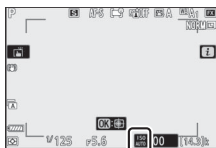

Moniteur

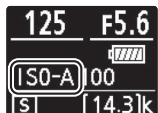

Écran de contrôle

- Vous pouvez régler la sensibilité maximale à l'aide de la rubrique [**Réglage de la sensibilité**] du menu Prise de vue photo.

---

### ✓ Contrôle automatique de la sensibilité

- Si la valeur actuellement sélectionnée pour [Réglage de la sensibilité] est supérieure à celle sélectionnée pour [Sensibilité maximale], la valeur sélectionnée pour [Réglage de la sensibilité] servira de limite maximale au contrôle automatique de la sensibilité.
  - En cas de photographie au flash, la vitesse d'obturation est limitée à la plage définie par les valeurs sélectionnées pour les réglages personnalisés e1 [Vitesse de synchro. flash] et e2 [Vitesse d'obturation flash].
-

## Commande (Correction d'exposition)

Utilisez cette commande pour modifier la valeur d'exposition proposée par l'appareil photo. La correction d'exposition permet d'éclaircir ou d'assombrir les images.



-1 IL





Pas de correction  
d'exposition



+1 IL

### Modification de la correction d'exposition

- Maintenez appuyée la commande  et tournez la molette de commande principale.
- Choisissez une valeur comprise entre -5 IL (sous-exposition) et +5 IL (surexposition). Des valeurs comprises entre -3 IL et +3 IL sont disponibles en mode vidéo.
- Par défaut, les modifications sont effectuées par incréments de  $\frac{1}{3}$  IL. Vous pouvez modifier la taille des incréments à l'aide du réglage personnalisé b1 [**Incrément de l'exposition**] et sélectionner  $\frac{1}{2}$  IL.
- Les valeurs élevées éclaircissent le sujet, les valeurs basses l'assombrissent.
- La correction d'exposition n'est pas disponible en mode .

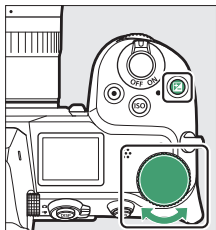







---

## ✓ Mode M

- En mode de prise de vue **M**, la correction d'exposition n'a d'incidence que sur l'indicateur d'exposition ; la vitesse d'obturation et l'ouverture ne changent pas.
- Vous pouvez afficher l'indicateur d'exposition et la valeur actuellement sélectionnée pour la correction d'exposition en appuyant sur la commande .
- Lorsque le contrôle automatique de la sensibilité ( 120) est activé, la sensibilité est réglée automatiquement en fonction de la valeur sélectionnée pour la correction d'exposition.

## ✓ Utilisation d'un flash



Lorsque vous utilisez un flash optionnel, la correction d'exposition joue à la fois sur l'intensité du flash et sur l'exposition, modifiant aussi bien la luminosité du sujet principal que celle de l'arrière-plan. Vous pouvez utiliser le réglage personnalisé e3 [**Correction expo. pour flash**] pour limiter les effets de la correction d'exposition à l'arrière-plan.

---

## Commande /☺ (Mode de déclenchement/retardateur)

Choisissez l'opération effectuée au moment du déclenchement.

### Choix d'un mode de déclenchement



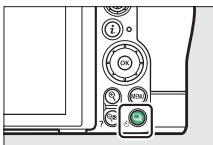

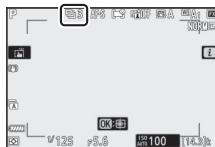

- Après avoir appuyé sur la commande  (☺), mettez en surbrillance un mode de déclenchement à l'aide du sélecteur multidirectionnel, puis appuyez sur  pour sélectionner l'option en surbrillance.



- L'option actuellement sélectionnée est indiquée sur l'écran de prise de vue et sur l'écran de contrôle.



## Mode photo

	Option	Description
	[Vue par vue]	L'appareil prend une photo chaque fois que vous appuyez sur le déclencheur.
	[Continu L]	<ul style="list-style-type: none"><li>• L'appareil prend des photos à une cadence sélectionnée tant que vous appuyez sur le déclencheur.</li><li>• Vous pouvez choisir la cadence de prise de vue en appuyant sur  lorsque [Continu L] est en surbrillance dans le menu du mode de déclenchement.</li><li>• Choisissez une cadence comprise entre 1 et 5 vps.</li></ul>
	[Continu H]	L'appareil photographie à une cadence d'environ 5,5 vps maximum tant que vous appuyez sur le déclencheur.
	[Continu H (étendu)]	<ul style="list-style-type: none"><li>• L'appareil photo enregistre jusqu'à 10 (Z 7II) ou 14 (Z 6II) vues environ par seconde tant que vous appuyez sur le déclencheur.</li><li>• La réduction du scintillement est sans effet.</li></ul>
	[Retardateur]	Prenez des photos avec le retardateur (  131).

### ✓ Écran de prise de vue

- En modes continu basse vitesse et continu haute vitesse, l'affichage est actualisé en temps réel même lorsque la prise de vue est en cours.
- La luminosité de la partie supérieure de l'écran de prise de vue peut faiblir si vous utilisez l'obturateur mécanique en mode rafale, mais cela n'a pas d'incidence sur les photos.

## ✓ Cadence de prise de vue

La cadence de prise de vue dépend des réglages de l'appareil photo.

Mode de déclenchement	Qualité d'image	Échantillonnage NEF (RAW)	Mode silencieux	
			Désactivé	Activé
[Continu L]	JPEG	—	Cadence sélectionnée par l'utilisateur	Cadence sélectionnée par l'utilisateur <sup>1</sup>
	NEF (RAW)	12 bits		Cadence sélectionnée par l'utilisateur <sup>2</sup>
14 bits				
[Continu H]	JPEG	—	Environ 5,5 vps	Z 7II : environ 4 vps Z 6II : environ 4,5 vps
	NEF (RAW)	12 bits		Z 7II : environ 5 vps Z 6II : environ 5,5 vps
14 bits				
[Continu H (étendu)]	JPEG	—	Z 7II : environ 10 vps <sup>3</sup> Z 6II : environ 14 vps <sup>3</sup>	Z 7II : environ 8 vps Z 6II : environ 12 vps
	NEF (RAW)	12 bits		Z 7II : environ 9 vps <sup>4</sup> Z 6II : environ 10 vps <sup>4</sup>
		14 bits		

- 1 Dans le cas du Z 7II, la cadence lorsque 5 vps est sélectionné est d'environ 4 vps. Dans le cas du Z 6II, la cadence lorsque 5 vps est sélectionné est d'environ 4,5 vps.
- 2 Dans le cas du Z 7II, la cadence lorsque 4 vps ou plus est sélectionné est d'environ 3,5 vps. Dans le cas du Z 6II, la cadence lorsque 5 vps est sélectionné est d'environ 4 vps.
- 3 Cadence maximale en mode de mise au point **MF** ou **AF-S**, ou lorsque [**AF point sélectif**] est sélectionné comme mode de zone AF en mode de mise au point **AF-C**. Dans tous les autres cas, la cadence maximale est d'environ 9 vps (Z 7II) ou 12 vps (Z 6II).
- 4 Cadence maximale en mode de mise au point **MF** ou **AF-S**, ou lorsque [**AF point sélectif**] est sélectionné comme mode de zone AF en mode de mise au point **AF-C**. Dans tous les autres cas, la cadence maximale est d'environ 8 vps (Z 7II) ou 9 vps (Z 6II).

### ✔ Photographie en rafale

- En fonction des conditions de prise de vue et des performances de la carte mémoire, le voyant d'accès de la carte mémoire peut s'allumer pendant une durée de quelques dizaines de secondes à une minute environ. Ne retirez pas la carte mémoire tant que son voyant d'accès est allumé. Non seulement vous pourriez perdre les images qui n'ont pas encore été enregistrées mais vous risquez également d'endommager la carte mémoire.
- Si vous mettez l'appareil photo hors tension alors que le voyant d'accès de la carte mémoire est allumé, il ne s'éteindra pas tant que toutes les images présentes dans la mémoire tampon ne seront pas enregistrées.
- Si l'accumulateur est déchargé alors que des images se trouvent encore dans la mémoire tampon, le déclenchement est désactivé et les images sont transférées vers la carte mémoire.

## ✓ Continu H (étendu)

Selon les réglages de l'appareil photo, l'exposition peut varier de façon irrégulière lors de chaque rafale. Pour éviter cela, vous pouvez mémoriser l'exposition (☰ 133).



## ✓ Mémoire tampon

- Lorsque vous appuyez sur le déclencheur à mi-course, l'affichage du compteur de vues indique le nombre de photos pouvant être enregistrées dans la mémoire tampon.
- Lorsque la mémoire tampon est pleine, **r00** est affiché et la cadence de prise de vue ralentit.
- Le nombre indiqué est approximatif. Le nombre réel de photos pouvant être stockées dans la mémoire tampon varie en fonction des réglages de l'appareil photo et des conditions de prise de vue.



## ■ Vidéos



En mode vidéo, vous pouvez choisir l'opération effectuée lorsque vous appuyez sur le déclencheur (📖 67).

Option	Description
 [Vue par vue]	L'appareil prend une photo chaque fois que vous appuyez sur le déclencheur. Vous pouvez prendre jusqu'à 50 (Z 7II) ou 40 (Z 6II) photos par vidéo.
 [Continu]	<ul style="list-style-type: none"><li>• L'appareil photographie pendant 3 s (Z 7II) ou 2 s maximum (Z 6II) tant que vous appuyez sur le déclencheur.</li><li>• La cadence dépend de l'option sélectionnée pour [Taille d'image/cadence] dans le menu Prise de vue vidéo.</li><li>• Lorsque la prise de vue vidéo est en cours, une seule photo est prise à chaque sollicitation du déclencheur.</li></ul>



## **Retardateur**

En mode retardateur, lorsque vous appuyez sur le déclencheur, un compte à rebours démarre ; une photo est prise à la fin du compte à rebours.

- 1 Appuyez sur la commande  (☺), mettez en surbrillance [Retardateur] à l'aide du sélecteur multidirectionnel et appuyez sur .**



- 2 Choisissez la temporisation du déclenchement et le nombre de prises de vues à l'aide du sélecteur multidirectionnel.**

Appuyez sur  pour sélectionner l'option en surbrillance.

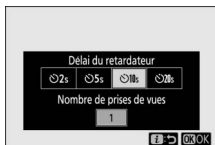

- 3 Cadrez la photo et effectuez la mise au point.**

Le retardateur ne démarre pas s'il est impossible de déclencher, comme cela peut être le cas, par exemple, si l'appareil photo ne parvient pas à effectuer la mise au point lorsque **AF-S** est sélectionné comme mode de mise au point.



---

## 4 Démarrez le retardateur.

- L'icône  s'affiche sur l'écran de prise de vue lorsque le retardateur est activé.
- Appuyez sur le déclencheur jusqu'en fin de course pour démarrer le retardateur ; le témoin du retardateur se met à clignoter. Le témoin cesse de clignoter deux secondes avant le déclenchement.



---

### ✓ Pour prendre plusieurs photos

Le nombre de prises de vues et l'intervalle entre les vues peuvent être sélectionnés à l'aide du réglage personnalisé c2 [**Retardateur**].

---

## Sélecteur secondaire

Utilisez le sélecteur secondaire pour choisir le point AF. Vous pouvez également utiliser le centre du sélecteur secondaire pour mémoriser l'exposition et la mise au point.

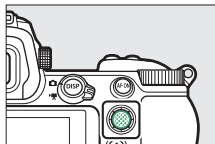

### Sélection du point AF

Vous pouvez utiliser le sélecteur secondaire pour choisir le point AF lorsqu'une option autre que **[AF zone automatique]**, **[AF zone automatique (personnes)]** et **[AF zone automatique (animaux)]** est sélectionnée comme mode de zone AF (☞ 77).



### Mémorisation de l'exposition

- Grâce à la mémorisation de l'exposition automatique, vous pouvez recomposer l'image après avoir mesuré un sujet qui ne se trouvera pas dans la zone de mise au point sélectionnée dans la composition finale.
- La mémorisation de l'exposition est particulièrement efficace avec les mesures spot et pondérée centrale.

### Mémorisation de la mise au point

- Utilisez la mémorisation de la mise au point pour mémoriser la mise au point sur le sujet actuel lorsque **AF-C** est sélectionné comme mode de mise au point.
- Lorsque vous utilisez la mémorisation de la mise au point, choisissez un mode de zone AF autre que **[AF zone automatique]**, **[AF zone automatique (personnes)]** et **[AF zone automatique (animaux)]**.

## Mémorisation de la mise au point et de l'exposition

**1** Positionnez le sujet dans le point AF sélectionné et appuyez sur le déclencheur à mi-course pour régler la mise au point et l'exposition.

**2** Appuyez au centre du sélecteur secondaire.

- La mise au point et l'exposition restent mémorisées tant que vous appuyez au centre du sélecteur secondaire. L'exposition ne change pas même si vous modifiez la composition.

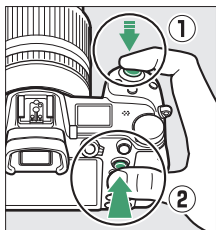

- L'icône **AE-L** s'affiche sur les moniteurs.

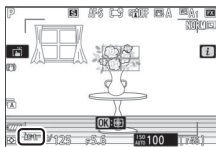



# Menu *i*

## Menu *i*

Ce menu permet d'accéder rapidement aux réglages souvent utilisés. Pour afficher le menu, appuyez sur la commande *i*.

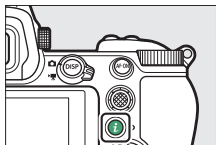

- Mettez les rubriques en surbrillance à l'aide du sélecteur multidirectionnel et appuyez sur **OK** pour afficher les options. Mettez en surbrillance l'option de votre choix et appuyez sur **OK** pour la sélectionner et revenir au menu *i*.

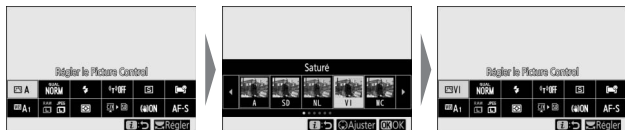

- Pour annuler et revenir à l'affichage précédent, appuyez sur la commande *i*.

---

## Molettes de commande

- Dans certains cas, vous pouvez choisir le réglage de la rubrique en surbrillance dans le menu **i** en tournant la molette de commande principale. Le cas échéant, vous pouvez choisir les options du réglage sélectionné en tournant la molette de commande secondaire.
- Vous pouvez modifier certaines rubriques en tournant l'une ou l'autre des molettes.
- Appuyez sur **OK** pour enregistrer les modifications. Vous pouvez également enregistrer les modifications en appuyant sur le déclencheur à mi-course ou en mettant en surbrillance une autre rubrique.

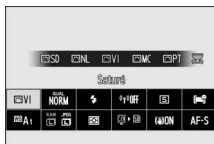

# Photos

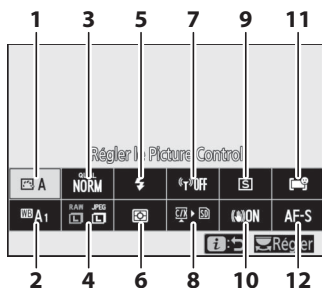

- 1 Régler le Picture Control (☞ 139)
- 2 Balance des blancs (☞ 145)
- 3 Qualité d'image (☞ 152)
- 4 Taille d'image (☞ 154)
- 5 Mode de flash (☞ 156)
- 6 Mesure (☞ 157)
- 7 Connexion Wi-Fi (☞ 158)

- 8 Afficher infos carte mémoire (☞ 159)
- 9 Mode de déclenchement (☞ 160)
- 10 Réduction de vibration (☞ 161)
- 11 Mode de zone AF (☞ 163)
- 12 Mode de mise au point (☞ 164)



## Régler le Picture Control

Choisissez les options de traitement (« Picture Control ») appliquées aux prochaines photos en fonction de la scène ou de votre créativité.

Option		Description
 A	<b>[Automatique]</b>	<ul style="list-style-type: none"><li>• L'appareil photo modifie les teintes et les tons automatiquement en se basant sur le Picture Control <b>[Standard]</b>.</li><li>• Le teint des visages est plus doux que sur les photos prises avec le Picture Control <b>[Standard]</b>.</li><li>• En cas de prise de vue extérieure, certains objets tels que les feuillages et le ciel sont plus vifs que sur les photos prises avec le Picture Control <b>[Standard]</b>.</li></ul>
 SD	<b>[Standard]</b>	Traitement standard pour un résultat équilibré. Recommandé dans la plupart des situations.
 NL	<b>[Neutre]</b>	Traitement minimal pour un résultat naturel. Choisissez cette option si les photos doivent être ensuite traitées ou retouchées.
 VI	<b>[Saturé]</b>	Les couleurs des photos sont rehaussées pour produire un effet saturé à l'impression. Choisissez cette option pour les photos mettant en valeur les couleurs primaires.
 MC	<b>[Monochrome]</b>	Prenez des photos monochromes.
 PT	<b>[Portrait]</b>	Teint lissé pour des portraits à l'aspect naturel.
 LS	<b>[Paysage]</b>	Réalisez des paysages naturels et urbains éclatants.
 FL	<b>[Uniforme]</b>	Les détails sont conservés sur une large gamme de tons, des hautes lumières aux ombres. Choisissez cette option si les photos doivent être ensuite extrêmement traitées ou retouchées.

Option	Description
<p>01– 20</p> <p><b>[Creative Picture Control]</b> (Picture Control créatif)</p>	<ul style="list-style-type: none"> <li>• Les Creative Picture Control (Picture Control créatifs) offrent une combinaison unique de teintes, de saturation et d'autres paramètres réglés pour un effet particulier.</li> <li>• Vous avez le choix entre <b>[Rêve]</b>, <b>[Matin]</b>, <b>[Pop]</b>, <b>[Dimanche]</b>, <b>[Sombre]</b>, <b>[Spectaculaire]</b>, <b>[Silence]</b>, <b>[Austère]</b>, <b>[Mélancolique]</b>, <b>[Pur]</b>, <b>[Denim]</b>, <b>[Jouet]</b>, <b>[Sépia]</b>, <b>[Bleu]</b>, <b>[Rouge]</b>, <b>[Rose]</b>, <b>[Fusain]</b>, <b>[Graphite]</b>, <b>[Binaire]</b> et <b>[Carbone]</b>.</li> </ul>

- Pour afficher les réglages Picture Control, mettez en surbrillance un Picture Control et appuyez sur . Il est possible d'avoir un aperçu des modifications apportées aux options de réglage précis (141).



- L'option sélectionnée actuellement est indiquée à l'écran pendant la prise de vue.

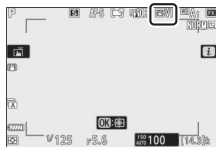

## ■ ■ Modification des Picture Control

Si vous mettez en surbrillance [Régler le Picture Control] dans le menu **i** et que vous appuyez sur **OK**, une liste de Picture Control s'affiche. Mettez en surbrillance un Picture Control et appuyez sur **▼** pour afficher un aperçu de l'effet.



- Appuyez sur **▲** ou **▼** pour mettre en surbrillance les réglages. Appuyez sur **◀** ou **▶** pour choisir une valeur par incréments de 1, ou tournez la molette de commande secondaire pour choisir une valeur par incréments de 0,25.
- Les options disponibles varient selon le Picture Control sélectionné.
- Pour abandonner les modifications et reprendre à partir des réglages par défaut, appuyez sur la commande **↵**.
- Appuyez sur **OK** pour enregistrer les modifications et revenir au menu **i**.
- Les Picture Control qui ont été modifiés par rapport aux réglages par défaut sont indiqués par un astérisque (« \* »).



---

## ✓ Indicateur $\Delta$

Le repère  $\Delta$  se trouvant sous une valeur dans le menu de réglage des Picture Control indique la valeur précédemment utilisée pour ce paramètre.



## ✓ [A] (Automatique)

- Si vous sélectionnez l'option **A** (automatique) disponible pour certains réglages, l'appareil photo modifie automatiquement le réglage concerné.
- Les résultats obtenus dépendent de l'exposition et de la position du sujet dans la vue.

---

## ✓ Picture Control « Automatique »

Vous pouvez modifier les réglages dans la plage [A-2] à [A+2].



## ■ Réglages Picture Control

Option	Description
[Niveau de l'effet]	Désactivez ou renforcez l'effet des Picture Control créatifs.
[Réglage de l'accentuation]	Modifiez rapidement les niveaux pour obtenir un équilibre entre [Accentuation], [Accentuation moyenne] et [Clarté]. Vous pouvez également modifier ces paramètres individuellement.
[Accentuation]	Déterminez l'accentuation des détails et des contours.
[Accentuation moyenne]	Modifiez l'accentuation des motifs et des lignes se trouvant dans la plage comprise entre [Accentuation] et [Clarté].
[Clarté]	Modifiez l'accentuation globale et l'accentuation des contours plus épais sans incidence sur la luminosité ou sur la plage dynamique.
[Contraste]	Modifiez le contraste.
[Luminosité]	Augmentez ou réduisez la luminosité sans perte de détails dans les zones d'ombre et de hautes lumières.
[Saturation]	Contrôlez l'éclat des couleurs.
[Teinte]	Régalez la teinte.
[Effets de filtres]	Simulez l'effet de filtres colorés sur des images monochromes.
[Virage]	Choisissez la teinte utilisée pour les images monochromes. Lorsque vous appuyez sur  et qu'une option autre que [B&W] (noir et blanc) est sélectionnée, les options de saturation s'affichent.
[Virage] (Creative Picture Control (Picture Control créatif))	Choisissez la nuance de couleur utilisée pour les Creative Picture Control (Picture Control créatifs).

## ✓ Accentuation moyenne

Dans le cas des vidéos, la valeur sélectionnée pour l'accentuation moyenne s'applique uniquement aux séquences enregistrées lorsque [3840x2160 ; 60p] ou [3840x2160 ; 50p] est sélectionné pour [Taille d'image/cadence] ou que [Élevée] est sélectionné pour [Qualité des vidéos] dans le menu Prise de vue vidéo.

## ✓ [Effets de filtres]

Choisissez l'un des [Effets de filtres] suivants :

Option	Description
[Y] (jaune)*	Ces options améliorent le contraste et permettent d'atténuer la luminosité du ciel sur les photos de paysages. L'orange [O] produit plus de contraste que le jaune [Y], et le rouge [R] plus de contraste que l'orange.
[O] (orange)*	
[R] (rouge)*	
[G] (vert)*	Le vert adoucit les tons chair. Utilisez cette option pour les portraits et sujets similaires.

\* Le terme entre parenthèses est le nom du filtre couleur correspondant pour la photographie noir et blanc (filtre disponible auprès d'autres fabricants).

## Balance des blancs

Réglez la balance des blancs. Pour en savoir plus, reportez-vous à « Balance des blancs » dans le chapitre « Réglages de base » (📖 94).

Option	Option
<b>WB A [Automatique]</b>	<b>☀ [Fluorescent]</b>
<b>WB A<sub>0</sub> [Conserver les blancs]</b>	<b>[Lampes à vapeur de sodium]</b>
<b>WB A<sub>1</sub> [Conserver l'ambiance générale]</b>	<b>[Fluoresc. blanches chaudes]</b>
<b>WB A<sub>2</sub> [Conserver couleurs chaudes]</b>	<b>[Fluorescentes blanches]</b>
<b>☀ A [Lumière naturelle auto]</b>	<b>[Fluorescentes blanches froides]</b>
<b>☀ [Ensoleillé]</b>	<b>[Fluorescentes blanches diurnes]</b>
<b>☁ [Nuageux]</b>	<b>[Fluorescentes lumière diurne]</b>
<b>🏠 [Ombre]</b>	<b>[Vapeur mercure haute temp.]</b>
<b>💡 [Incandescent]</b>	<b>WB ⚡ [Flash]</b>
	<b>☑ [Choisir température de couleur]</b>
	<b>PRE [Pré-réglage manuel]</b>

- Lorsque vous appuyez sur  et que **WB A [Automatique]** ou **☀ [Fluorescent]** est en surbrillance, les sous-options de l'élément en surbrillance s'affichent.
- L'option sélectionnée actuellement est indiquée à l'écran pendant la prise de vue.

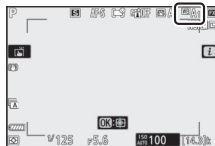

## ■ Réglage précis de la balance des blancs

Lorsque vous appuyez sur **OK** et que **[Balance des blancs]** est en surbrillance dans le menu **i**, une liste d'options de balance des blancs s'affiche. Si une option autre que **☑ [Choisir température de couleur]** est en surbrillance, vous pouvez afficher les options de réglage précis en appuyant sur **☑**. Il est possible d'avoir un aperçu des modifications apportées aux options de réglage précis.

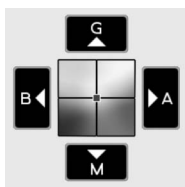

<b>G</b>	Accentuer la dominante verte
<b>B</b>	Accentuer la dominante bleue
<b>A</b>	Accentuer la dominante ambre
<b>M</b>	Accentuer la dominante magenta

- Touchez les flèches à l'écran ou utilisez le sélecteur multidirectionnel pour affiner la balance des blancs.
- Appuyez sur **OK** pour enregistrer les modifications et revenir au menu **i**.
- Si la balance des blancs a été réglée précisément, un astérisque (« \* ») s'affiche sur l'icône de la balance des blancs.





## ■ Sélection d'une température de couleur

Lorsque vous appuyez sur **OK** et que [**Balance des blancs**] est en surbrillance dans le menu **i**, une liste d'options de balance des blancs s'affiche. Lorsque **[Choisir température de couleur]** est en surbrillance, vous pouvez afficher les options de température de couleur en appuyant sur **↕**.

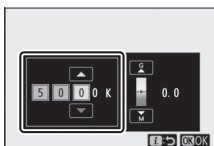

Valeur pour l'axe  
Ambre-Bleu

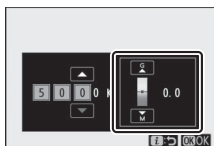

Valeur pour l'axe  
Vert-Magenta

- Appuyez sur **↕** ou **↔** pour mettre en surbrillance les chiffres sur l'axe A-B (ambre-bleu). Vous pouvez également mettre en surbrillance l'axe G-M (vert-magenta).
- Appuyez sur **↔** ou **↕** pour modifier l'élément sélectionné.
- Appuyez sur **OK** pour enregistrer les modifications et revenir au menu **i**.
- Si une valeur autre que 0 est sélectionnée pour l'axe vert (G)-magenta (M), un astérisque (« \* ») s'affiche sur l'icône de la balance des blancs.

---

### ✓ Sélection de la température de couleur

- Ne sélectionnez pas la température de couleur avec les sources lumineuses fluorescentes ; utilisez à la place l'option **[Fluorescent]**.
  - Lorsque vous sélectionnez la température de couleur avec les autres sources lumineuses, prenez une photo test pour vérifier si la valeur sélectionnée est appropriée.
-

## ■ Pré-réglage manuel

Les réglages de balance des blancs comme **WB A [Automatique]**, **[Incandescent]** et **[Choisir température de couleur]** peuvent ne pas produire les résultats souhaités sous un éclairage mixte ou présentant une forte dominante couleur. Si tel est le cas, vous pouvez régler la balance des blancs en la mesurant sous la source lumineuse utilisée dans la photo finale. L'appareil photo peut enregistrer jusqu'à six valeurs de pré-réglage manuel de la balance des blancs.

- 1 Sélectionnez [Balance des blancs] dans le menu *i*, puis mettez en surbrillance PRE [Pré-réglage manuel] et appuyez sur .**



- 2 Sélectionnez un pré-réglage.**

- Sélectionnez un pré-réglage parmi [d-1] à [d-6].
- Appuyez sur  pour enregistrer les modifications et revenir aux menus *i*.



### 3 Mettez en surbrillance [Balance des blancs] dans le menu *i* et maintenez appuyée la commande **OK** pour démarrer le mode de mesure directe.



- L'indicateur **PRE** clignote sur l'écran de prise de vue et sur l'écran de contrôle.
- La cible de balance des blancs (□) s'affiche au centre de la vue.

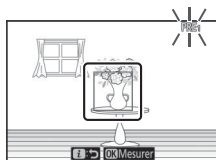

#### 4 Positionnez la cible de balance des blancs (□) sur un objet blanc ou gris et mesurez une valeur de pré-réglage manuel.

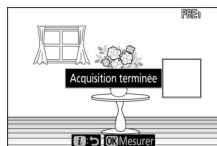

- Positionnez la cible (□) à l'aide du sélecteur multidirectionnel.
- Pour mesurer la balance des blancs, appuyez sur le déclencheur jusqu'en fin de course ou appuyez sur  $\odot$ .
- Vous pouvez également positionner la cible et mesurer la balance des blancs en touchant l'écran.
- Vous ne pourrez pas sélectionner la cible si un flash optionnel est fixé au boîtier. Cadrez la vue de sorte que l'objet de référence blanc ou gris se trouve au centre de l'écran.
- Si l'appareil photo ne parvient pas à mesurer la balance des blancs, un message s'affiche et l'appareil photo revient au mode de mesure directe. Essayez de mesurer à nouveau la balance des blancs, par exemple en positionnant la cible (□) sur une autre zone du sujet.

#### 5 Appuyez sur la commande $\dot{i}$ pour quitter le mode de mesure directe.

---

## ✓ Menu Pré-réglage manuel

Vous pouvez accéder au menu Pré-réglage manuel en sélectionnant **[Balance des blancs] > PRE [Pré-réglage manuel]** dans le menu Prise de vue photo. Le menu Pré-réglage manuel comporte des options permettant de copier les pré-réglages de balance des blancs d'une photo existante, d'ajouter des légendes aux pré-réglages ou de protéger ces derniers.

## ✓ Pré-réglages protégés

Les pré-réglages de balance des blancs signalés par les icônes **On** sont protégés et ne peuvent pas être modifiés.

## ✓ Pré-réglage manuel : sélection d'un pré-réglage

- Au moment de la commercialisation, les pré-réglages d-1 à d-6 sont définis sur 5200 K, l'équivalent de l'option de balance des blancs **[Ensoleillé]**.
- Vous pouvez afficher les pré-réglages de balance des blancs en sélectionnant **[Balance des blancs] > PRE [Pré-réglage manuel]** dans le menu Prise de vue photo. Pour réutiliser une valeur enregistrée, mettez en surbrillance un pré-réglage à l'aide du sélecteur multidirectionnel et appuyez sur **OK**.



## ✓ Mode de mesure directe

Le mode de mesure directe s'arrête si aucune opération n'est effectuée pendant la durée sélectionnée pour le réglage personnalisé c3 **[Délai d'extinction] > [Temporisation du mode veille]**.

## ✓ Mesure de la balance des blancs

Il est impossible de mesurer la balance des blancs pendant les surimpressions.

---

## Qualité d'image

Choisissez un format de fichier pour les photos.

Option	Description
[NEF (RAW) + JPEG fine★]	<ul style="list-style-type: none"><li>• Enregistrez deux copies de chaque photo : une image NEF (RAW) et une copie JPEG.</li><li>• Pour la copie JPEG, vous avez le choix entre une option de priorité à la qualité d'image ou de priorité à la taille de fichier. Choisissez les options accompagnées d'une étoile (« ★ ») pour obtenir une qualité d'image maximale. Choisissez les options sans étoile (« ★ ») pour que les copies JPEG aient plus ou moins toutes la même taille de fichier.</li><li>• Seule la copie JPEG s'affiche pendant la visualisation. Vous pouvez afficher les copies NEF (RAW) uniquement à l'aide d'un ordinateur.</li><li>• Si vous supprimez les copies JPEG de l'appareil photo, vous supprimez également les images NEF (RAW).</li></ul>
[NEF (RAW) + JPEG fine]	
[NEF (RAW) + JPEG normal★]	
[NEF (RAW) + JPEG normal]	
[NEF (RAW) + JPEG basic★]	
[NEF (RAW) + JPEG basic]	
[NEF (RAW)]	Enregistrez les photos au format NEF (RAW).
[JPEG fine★]	<p>Enregistrez les photos au format JPEG. L'option « fine » produit des photos de meilleure qualité que l'option « normal » qui elle-même produit des photos de meilleure qualité que l'option « basic ».</p> <ul style="list-style-type: none"><li>• Choisissez les options accompagnées d'une étoile (« ★ ») pour obtenir une qualité d'image maximale. Choisissez les options sans étoile (« ★ ») pour que les copies JPEG aient plus ou moins toutes la même taille de fichier.</li></ul>
[JPEG fine]	
[JPEG normal★]	
[JPEG normal]	
[JPEG basic★]	
[JPEG basic]	

L'option sélectionnée actuellement est indiquée à l'écran pendant la prise de vue.



---

## **NEF (RAW)**

- Les fichiers NEF (RAW) ont pour extension « \*.nef ».
- Le processus permettant de convertir les photos NEF (RAW) dans d'autres formats plus transférables comme le JPEG est dénommé « Traitement NEF (RAW) ». Lors de ce processus, vous pouvez modifier librement les Picture Control et des réglages comme la correction d'exposition et la balance des blancs.
- Les données RAW elles-mêmes ne sont pas altérées par le traitement NEF (RAW) et leur qualité restera intacte même si vous traitez plusieurs fois les photos avec des réglages différents.
- Il est possible de traiter les photos NEF (RAW) directement dans l'appareil photo à l'aide de la rubrique **[Traitement NEF (RAW)]** du menu Retouche ou sur un ordinateur à l'aide du logiciel NX Studio de Nikon. NX Studio est disponible gratuitement dans le Centre de téléchargement Nikon.

## « **NEF (RAW) + JPEG** »

- L'appareil photo affiche uniquement les copies JPEG des photos enregistrées à des réglages « NEF (RAW) + JPEG ». Si une seule carte mémoire était présente dans l'appareil photo au moment de l'enregistrement des photos, les copies NEF (RAW) peuvent uniquement être affichées à l'aide d'un ordinateur.
  - Si les photos étaient enregistrées alors qu'une seule carte mémoire était présente, la suppression des copies JPEG sur l'appareil photo entraîne également la suppression des images NEF (RAW).
  - Si **[RAW principal - JPEG secondaire]** est sélectionné pour **[Fonction du logement secondaire]**, les copies NEF (RAW) seront enregistrées sur la carte du logement principal et les copies JPEG sur la carte du logement secondaire (☐ 258).
-

## Taille d'image

Choisissez la taille à laquelle les photos sont enregistrées.

Option	Description	
NEF (RAW)	Choisissez la taille des photos enregistrées au format NEF (RAW). L'option NEF (RAW) est disponible uniquement lorsqu'une option NEF (RAW) est sélectionnée comme <b>[Qualité d'image]</b> .	
		[Large]
		[Moyenne]
JPEG	Choisissez la taille des photos enregistrées au format JPEG.	
		[Large]
		[Moyenne]

L'option sélectionnée actuellement est indiquée à l'écran pendant la prise de vue.





## ■ Taille d'image versus nombre de pixels

Les dimensions physiques en pixels des photos dépendent de l'option sélectionnée pour **[Choisir la zone d'image]** dans le menu Prise de vue photo.

### Z 7II :









Zone d'image	Taille d'image		
	Large	Moyenne	Petite
[FX (36×24)]	8256 × 5504	6192 × 4128	4128 × 2752
[DX (24×16)]	5408 × 3600	4048 × 2696	2704 × 1800
[5:4 (30×24)]	6880 × 5504	5152 × 4120	3440 × 2752
[1:1 (24×24)]	5504 × 5504	4128 × 4128	2752 × 2752
[16:9 (36×20)]	8256 × 4640	6192 × 3480	4128 × 2320

### Z 6II :

Zone d'image	Taille d'image		
	Large	Moyenne	Petite
[FX (36×24)]	6048 × 4024	4528 × 3016	3024 × 2016
[DX (24×16)]	3936 × 2624	2944 × 1968	1968 × 1312
[1:1 (24×24)]	4016 × 4016	3008 × 3008	2000 × 2000
[16:9 (36×20)]	6048 × 3400	4528 × 2544	3024 × 1696

## Mode de flash

Choisissez un mode de flash pour les flashes optionnels. Les options disponibles varient en fonction du mode de prise de vue.

Option		Disponible en mode
	[Dosage flash/ambiance]	AUTO P, S, A, M
	[Atténuation des yeux rouges]	AUTO  P, S, A, M
	[Synchro lente]	P, A
	[Synchro lente + yeux rouges]	P, A
	[Synchro sur le second rideau]	P, S, A, M
	[Flash désactivé]	AUTO  P, S, A, M

L'option sélectionnée actuellement est indiquée à l'écran pendant la prise de vue.



## Mesure

La « mesure » permet d'indiquer la manière dont l'appareil photo règle l'exposition.

Option	Description
☒ [Mesure matricielle]	L'appareil photo mesure la majeure partie de la vue et règle l'exposition en fonction de la répartition tonale, de la couleur, de la composition et de la distance. Le rendu obtenu est proche de celui perçu par l'œil.
☒ [Mesure pondérée centrale]	<ul style="list-style-type: none"><li>• L'appareil photo se base principalement sur le centre de la vue. Cette mesure peut être utilisée avec des sujets qui dominent la composition, par exemple.</li><li>• La mesure pondérée centrale est également recommandée lors de l'utilisation de filtres ayant une correction d'exposition supérieure à 1x.</li><li>• Vous pouvez sélectionner la zone à laquelle l'appareil accorde le plus d'importance à l'aide du réglage personnalisé b3 [Zone pondérée centrale].</li></ul>
☐ [Mesure spot]	<ul style="list-style-type: none"><li>• L'appareil photo effectue la mesure sur un cercle de 4 mm de diamètre (équivalent à environ 1,5% de la vue). Cela garantit une exposition correcte du sujet même lorsque l'arrière-plan est beaucoup plus clair ou plus sombre.</li><li>• La zone mesurée est centrée sur le point AF actuel. Lorsque [AF zone automatique], [AF zone automatique (personnes)] ou [AF zone automatique (animaux)] est sélectionné comme mode de zone AF (☐77), l'appareil photo effectue à la place la mesure sur le point AF central.</li></ul>









## **Afficher infos carte mémoire**



Affichez le logement sélectionné actuellement comme destination des prochaines images et les options utilisées pour enregistrer les images lorsque deux cartes mémoire sont insérées. Cette option permet d'afficher mais pas de modifier l'option sélectionnée.

- Vous pouvez sélectionner les options utilisées pour enregistrer les images lorsque deux cartes mémoire sont insérées à l'aide de [**Fonction du logement secondaire**] dans le menu Prise de vue photo.

## Mode de déclenchement

Choisissez l'opération effectuée au moment du déclenchement. Pour en savoir plus, reportez-vous à « Commande /☺ (mode de déclenchement/retardateur) » (📖 125).

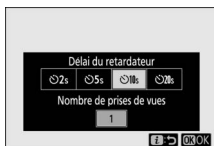

Option		Option	
	[Vue par vue]		[Continu H (étendu)]
	[Continu L]		[Retardateur]
	[Continu H]		

- Si vous appuyez sur  lorsque [Continu L] est en surbrillance, les options de cadence de prise de vue s'affichent.
- Si vous appuyez sur  lorsque [Retardateur] est en surbrillance, les options de temporisation du déclenchement et le nombre de vues prises à la fin du compte à rebours s'affichent.
- L'option actuellement sélectionnée est indiquée sur l'écran de prise de vue et sur l'écran de contrôle.



## Réduction de vibration

Choisissez d'activer, ou non, la réduction de vibration. Les options disponibles varient selon l'objectif.

Option	Description
 ON	[Activée] Choisissez ce réglage pour optimiser la réduction de vibration lorsque vous photographiez des sujets immobiles.
 SPT	[Sport] Choisissez ce réglage lorsque vous photographiez des athlètes et d'autres sujets qui se déplacent rapidement et de façon imprévisible.
 OFF	[Désactivé] La réduction de vibration est désactivée.

À l'exception de **[Désactivé]**, les options sont indiquées par une icône qui s'affiche pendant la prise de vue.

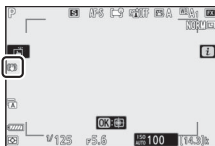

---





## ✓ Utilisation de la réduction de vibration : remarques





- Il se peut que la réduction de vibration soit indisponible avec certains objectifs.
  - Nous vous recommandons d'attendre que l'image se stabilise avant de photographier.
  - Selon l'objectif, lorsque la réduction de vibration est activée, l'image de visée peut être instable après la pression du déclencheur, mais cela n'est pas le signe d'un dysfonctionnement.
  - **[Sport]** ou **[Activée]** est recommandé pour les filés panoramiques. En modes **[Sport]**, **[Normal]** et **[Activée]**, la réduction de vibration s'applique uniquement au mouvement ne faisant pas partie du filé. Par exemple, si vous utilisez l'appareil photo pour faire un filé horizontal, la réduction de vibration ne s'applique qu'au tremblement vertical.
  - Pour éviter d'obtenir des résultats inattendus, sélectionnez **[Désactivé]** lorsque l'appareil photo est monté sur un trépied. Notez que les réglages des objectifs VR peuvent varier ; consultez le manuel de l'objectif pour en savoir plus. Notez cependant que **[Normal]**, **[Sport]** ou **[Activée]** est recommandé si la tête du trépied n'est pas fixée ou si l'appareil photo est monté sur un monopode.
  - Si un objectif à monture F doté d'un commutateur de réduction de vibration est fixé via un adaptateur pour monture FTZ (en option), l'option **[Réduction de vibration]** est grisée et indisponible. Utilisez le commutateur de l'objectif pour activer la réduction de vibration.
-



## Mode de zone AF

Le mode de zone AF contrôle la façon dont l'appareil photo sélectionne le point AF. Pour en savoir plus, reportez-vous à « Mode de zone AF » dans la section « Mise au point », située dans le chapitre « Réglages de base » (☞ 77).

Option	
	[AF zone réduite]
	[AF point sélectif]
	[AF zone dynamique]
	[AF zone large (S)]
	[AF zone large (L)]

Option	
	[AF zone large (L-personnes)]
	[AF zone large (L-animaux)]
	[AF zone automatique]
	[AF zone automatique (personnes)]
	[AF zone automatique (animaux)]

L'option sélectionnée actuellement est indiquée à l'écran pendant la prise de vue.



## Mode de mise au point

Le mode de mise au point indique à l'appareil photo comment il doit effectuer la mise au point. Pour en savoir plus, reportez-vous à « Mise au point » sous « Mode de mise au point » dans « Réglages de base » (☰74).

Option	
<b>AF-S</b>	[AF ponctuel]
<b>AF-C</b>	[AF continu]
<b>MF</b>	[Mise au point manuelle]

L'option sélectionnée actuellement est indiquée à l'écran pendant la prise de vue.



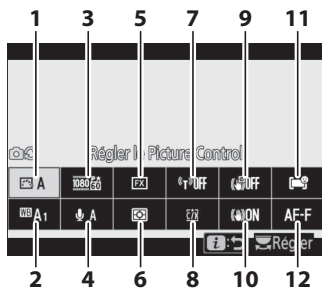

- 1 Régler le Picture Control (☞ 167)
- 2 Balance des blancs (☞ 167)
- 3 Taille d'image et cadence/qualité (☞ 168)
- 4 Sensibilité du microphone (☞ 174)
- 5 Choisir la zone d'image (☞ 175)

- 6 Mesure (☞ 177)
- 7 Connexion Wi-Fi (☞ 177)
- 8 Destination (☞ 177)
- 9 VR électronique (☞ 178)
- 10 Réduction de vibration (☞ 179)
- 11 Mode de zone AF (☞ 179)
- 12 Mode de mise au point (☞ 179)

---

### ✔ [Comme les réglages photo]

Si [Comme les réglages photo] est sélectionné pour [Régler le Picture Control], [Balance des blancs], [D-Lighting actif] ou [Réduction de vibration] dans le menu Prise de vue vidéo, l'icône  s'affiche dans le coin supérieur gauche du menu **i**. Les modifications apportées au réglage via le menu **i** en mode photo s'appliquent également en mode vidéo et *vice-versa*.

---

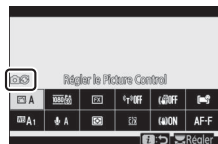

## **Régler le Picture Control**

Choisissez un Picture Control pour l'enregistrement vidéo. Pour en savoir plus, reportez-vous à « Photos » (📖 139).

## **Balance des blancs**

Réglez la balance des blancs pour l'enregistrement vidéo. Pour en savoir plus, reportez-vous à « Photos » (📖 145).

## **Taille d'image et cadence/qualité**

Sélectionnez la taille d'image (en pixels), la cadence et la qualité des vidéos.

### **■ Qualité des vidéos**

Vous avez le choix entre [**Élevée**] et [**Normale**]. Une étoile (« ★ ») s'affiche sur l'icône de [**Taille d'image/cadence**] lorsque [**Élevée**] est sélectionné. Certaines options de Taille d'image/cadence prennent en charge les deux réglages, tandis que d'autres prennent en charge uniquement [**Élevée**] ou [**Normale**].

## ■ Taille d'image/cadence

Le débit binaire maximal et la durée d'enregistrement maximale pour chaque option de [Taille d'image/cadence] sont indiqués ci-dessous. Le débit binaire dépend de l'option sélectionnée pour la qualité des vidéos.

	Option <sup>1</sup>	Débit binaire max.		Durée d'enregistrement max.
		Qualité élevée	Qualité normale	
	[3840×2160 ; 60p] <sup>2, 3, 4</sup>	— <sup>5</sup>	360 Mbit/s	29 min 59 s <sup>6</sup>
	[3840×2160 ; 50p] <sup>2, 3, 4</sup>			
	[3840×2160 ; 30p] <sup>2</sup>	144 Mbit/s	— <sup>9</sup>	29 min 59 s <sup>10</sup>
	[3840×2160 ; 25p] <sup>2</sup>			
	[3840×2160 ; 24p] <sup>2</sup>			
	[1920×1080 ; 120p] <sup>3, 7, 8</sup>			
	[1920×1080 ; 100p] <sup>3, 7, 8</sup>			
	[1920×1080 ; 60p]	56 Mbit/s	28 Mbit/s	
	[1920×1080 ; 50p]	28 Mbit/s	14 Mbit/s	
	[1920×1080 ; 30p]			
	[1920×1080 ; 25p]			
	[1920×1080 ; 24p]			
	[1920×1080 ; 30p ×4 (ralenti)] <sup>7, 8</sup>	36 Mbit/s	— <sup>9</sup>	3 min
	[1920×1080 ; 25p ×4 (ralenti)] <sup>7, 8</sup>			
	[1920×1080 ; 24p ×5 (ralenti)] <sup>7, 8</sup>			

- 1 Les cadences de prise de vue pour 120p, 100p, 60p, 50p, 30p, 25p et 24p sont respectivement de 119,88 vps, 100 vps, 59,94 vps, 50 vps, 29,97 vps, 25 vps et 23,976 vps.
- 2 Les vidéos sont enregistrées en 4K UHD.
- 3 La cadence sélectionnée pour [**Taille d'image/cadence**] diffère de celle affichée sur le moniteur pendant la prise de vue et la visualisation. À des tailles d'image de 3840 × 2160 ; 60p et 3840 × 2160 ; 50p, la cadence des séquences transmises en HDMI diffère de la valeur sélectionnée.
- 4 Indisponible sur le Z 7II lorsqu'un objectif DX est fixé.
- 5 Qualité des vidéos définie sur [**Normale**].
- 6 Si la capacité de la carte mémoire dépasse 32 Go, l'enregistrement de chaque vidéo se poursuit jusqu'à la durée maximale. Les vidéos enregistrées sur des cartes dont la capacité est égale ou inférieure à 32 Go atteignent leur durée maximale lorsque 4 Go de séquences sont enregistrés ; cela est indiqué à l'emplacement de la durée restante sur le moniteur.
- 7 Indisponible sur le Z 6II lorsqu'un objectif DX est fixé.
- 8 Zone d'image définie sur [**DX**] (Z 7II) ou [**FX**] (Z 6II). Si vous sélectionnez [**AF zone large (L-personnes)**], [**AF zone large (L-animaux)**], [**AF zone automatique (personnes)**] ou [**AF zone automatique (animaux)**] comme mode de zone AF, cela n'active pas l'AF détection des yeux/visages ou l'AF détection des animaux.
- 9 Qualité des vidéos définie sur [**Élevée**].
- 10 Si la capacité de la carte mémoire dépasse 32 Go, l'enregistrement de chaque vidéo se poursuit jusqu'à la durée maximale. Si la capacité de la carte est égale ou inférieure à 32 Go, l'enregistrement se poursuit jusqu'à la durée maximale, mais chaque vidéo risque d'être répartie dans 8 fichiers maximum. La taille maximale de chacun de ces fichiers sera de 4 Go. Le nombre de fichiers et la durée de chaque fichier dépendent des options sélectionnées pour [**Taille d'image/cadence**] et [**Qualité des vidéos**].



L'option sélectionnée actuellement pour **[Taille d'image et cadence/qualité]** est indiquée à l'écran pendant la prise de vue.

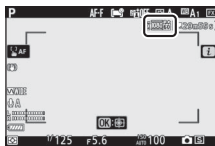

---

✓ **3840 × 2160 ; 60p et 3840 × 2160 ; 50p**

- Les restrictions suivantes s'appliquent à des réglages de taille d'image/cadence de 3840 × 2160 ; 60p et 3840 × 2160 ; 50p.
    - **Z 7II** : Zone d'image définie sur **[FX]**. Néanmoins, le cadre réel équivaut approximativement à 93% du cadre obtenu lorsque **[FX]** est sélectionné à des tailles d'image/cadences de 3840 × 2160 ; 30p, 3840 × 2160 ; 25p et 3840 × 2160 ; 24p.
    - **Z 6II** : Zone d'image définie sur **[DX]**. Le cadre réel équivaut au cadre obtenu lorsque **[DX]** est sélectionné à des tailles d'image/cadences de 3840 × 2160 ; 30p, 3840 × 2160 ; 25p et 3840 × 2160 ; 24p.
    - Il est impossible de prendre des photos en mode vidéo (☐ 67).
  - Si les options **[3840×2160 ; 60p]** et **[3840×2160 ; 50p]** ne sont pas indiquées dans le menu **[Taille d'image/cadence]** du Z 6II, mettez à jour le firmware de l'appareil photo vers la dernière version. Vous pouvez afficher la version actuelle du firmware à l'aide de **[Version du firmware]** dans le menu Configuration.
-

## ■ Ralentis

Pour enregistrer des vidéos au ralenti, sélectionnez **[1920×1080 ; 30p ×4 (ralenti)]**, **[1920×1080 ; 25p ×4 (ralenti)]** ou **[1920×1080 ; 24p ×5 (ralenti)]** pour **[Taille d'image/cadence]**. Le son n'est pas enregistré.

- Les vidéos réalisées en **[1920×1080 ; 30p ×4 (ralenti)]**, par exemple, sont enregistrées à une cadence de 120p et lues à une cadence de 30p. Il faut environ 10 secondes d'enregistrement pour produire environ 40 secondes de séquence. Les vidéos au ralenti permettent d'afficher au ralenti les événements de courte durée, comme une batte de baseball frappant une balle.

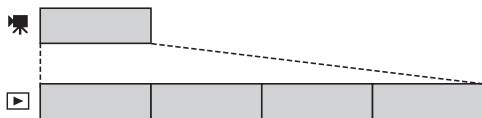

- Les vitesses d'enregistrement et de lecture sont indiquées ci-dessous.

Taille d'image/cadence	Les vues sont enregistrées à *	Les vues sont lues à *
<b>[1920×1080 ; 30p ×4 (ralenti)]</b>	120p	30p
<b>[1920×1080 ; 25p ×4 (ralenti)]</b>	100p	25p
<b>[1920×1080 ; 24p ×5 (ralenti)]</b>	120p	24p

\* Les valeurs de 120p correspondent à une cadence réelle de 119,88 vps, les valeurs de 30p à une cadence réelle de 29,97 vps et les valeurs de 24p à une cadence réelle de 23,976 vps.

---

## ✓ **Ralenti**

Parmi les fonctionnalités qui ne peuvent pas être utilisées pendant l'enregistrement vidéo au ralenti, figurent :

- la réduction du scintillement,
  - la réduction de vibration électronique et
  - l'envoi des codes temporels
-

## Sensibilité du microphone

Activez ou désactivez le microphone intégré ou le microphone externe ou modifiez leur sensibilité.

Option	Description
A	Réglez la sensibilité du microphone automatiquement.
[Microphone désactivé]	Désactivez l'enregistrement du son.
1 - 20	Sélectionnez la sensibilité du microphone manuellement. Choisissez une valeur comprise entre [1] et [20]. Plus la valeur est élevée, plus la sensibilité est élevée ; plus la valeur est basse, plus la sensibilité est basse.

- Avec les réglages autres que A, l'option sélectionnée actuellement est indiquée par une icône à l'écran.
- Si le niveau sonore s'affiche en rouge, le volume est trop élevé. Réduisez la sensibilité du microphone.

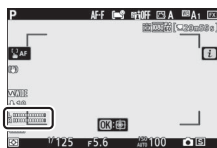
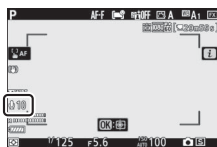

### ✓ Vidéos sans le son

Les vidéos enregistrées lorsque [Microphone désactivé] est sélectionné pour la sensibilité du microphone sont signalées par l'icône .

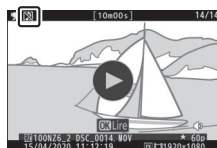

## Choisir la zone d'image

Choisissez la taille de la zone du capteur d'image qui va être utilisée pour enregistrer les vidéos (le « cadre vidéo »). Les options sont **[FX]** et **[DX]**. Sélectionnez **[FX]** pour réaliser des vidéos au « format vidéo de base FX », **[DX]** pour réaliser des vidéos au « format vidéo de base DX ». Les différences entre les deux formats sont indiquées sur l'illustration.

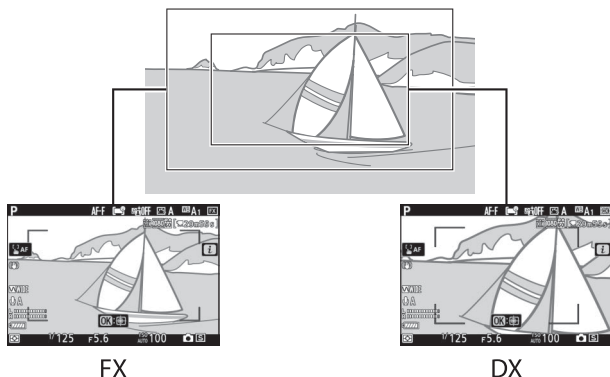

- Lorsque  $3840 \times 2160$  ; 60p ou  $3840 \times 2160$  ; 50p est sélectionné comme taille d'image/cadence, la zone d'image du Z 7II se règle sur **[FX]**. Néanmoins, le cadre réel équivaut approximativement à 93% du cadre obtenu lorsque **[FX]** est sélectionné à des tailles d'image/cadences de  $3840 \times 2160$  ; 30p,  $3840 \times 2160$  ; 25p et  $3840 \times 2160$  ; 24p. Dans le cas du Z 6II, la zone d'image se règle sur **[DX]**. Le cadre réel équivaut au cadre obtenu lorsque **[DX]** est sélectionné à des tailles d'image/cadences de  $3840 \times 2160$  ; 30p,  $3840 \times 2160$  ; 25p et  $3840 \times 2160$  ; 24p.

- Les tailles des zones enregistrées aux formats vidéo de base FX et DX diffèrent. Les différences sont indiquées ci-dessous.

Format	Taille d'image	Zone enregistrée
Format vidéo de base FX	3840 × 2160 (60p/50p)	Z 7II : environ 33,4 × 18,8 mm Z 6II : —
	3840 × 2160 (30p/25p/24p)	Z 7II : environ 35,9 × 20,2 mm Z 6II : environ 35,9 × 20,2 mm
	1920 × 1080	Z 7II : environ 35,8 × 20,1 mm Z 6II : environ 35,9 × 20,1 mm
Format vidéo de base DX	3840 × 2160 (60p/50p)	Z 7II : — Z 6II : environ 23,4 × 13,2 mm
	3840 × 2160 (30p/25p/24p)	Z 7II : environ 23,5 × 13,2 mm Z 6II : environ 23,4 × 13,2 mm
	1920 × 1080	Z 7II : environ 23,5 × 13,2 mm Z 6II : environ 23,4 × 13,1 mm

- L'option sélectionnée actuellement est indiquée par une icône à l'écran.

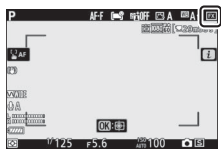

## **Mesure**

Choisissez la façon dont l'appareil photo règle l'exposition pendant l'enregistrement vidéo. Pour en savoir plus, reportez-vous à « Photos » (📖 157).

---

### **✔ Mesure**

La [Mesure spot] n'est pas disponible en mode vidéo.

---

## **Connexion Wi-Fi**

Activez ou désactivez le Wi-Fi. Pour en savoir plus sur le Wi-Fi, reportez-vous à « Photos » (📖 158). Pour obtenir des informations sur la modification des réglages, etc., reportez-vous à « Connexion Wi-Fi » dans la section « Connecter au périphérique mobile » (📖 484).

## **Destination**

Choisissez le logement dans lequel les vidéos sont enregistrées lorsque deux cartes mémoire sont insérées.

- Le menu indique la durée disponible sur chaque carte.
- L'enregistrement s'arrête automatiquement lorsque la durée est écoulée.

## VR électronique

Choisissez d'activer, ou non, la réduction de vibration électronique en mode vidéo.

Option	Description
[Activé]	<ul style="list-style-type: none"><li>• Activez la réduction de vibration électronique pendant l'enregistrement vidéo.</li><li>• Notez que si [Activé] est sélectionné, l'angle de champ est réduit, ce qui augmente légèrement la focale apparente.</li></ul>
[Désactivé]	La réduction de vibration électronique est désactivée.

- Une icône s'affiche lorsque [Activé] est sélectionné.
- La réduction de vibration électronique ne s'applique pas aux séquences :
  - réalisées avec une taille d'image/cadence de 3840 × 2160 ; 60p, 3840 × 2160 ; 50p, 1920 × 1080 ; 120p, 1920 × 1080 ; 100p ou 1920 × 1080 (ralenti) ou
  - transmises à un périphérique HDMI alors que [10 bits] est sélectionné pour [HDMI] > [Avancé] > [Détail des données de sortie] dans le menu Configuration, à une taille d'image de 3840 × 2160.
- La sensibilité maximale en mode d'enregistrement vidéo lorsque la réduction de vibration électronique est activée est de 25 600 ISO (Z 7II) ou 51 200 ISO (Z 6II).

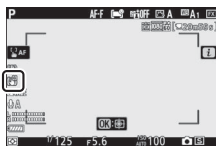











## Réduction de vibration

Choisissez d'activer, ou non, la réduction de vibration en mode vidéo. Pour en savoir plus, reportez-vous à « Photos » (📖 161).

## Mode de zone AF

Le mode de zone AF contrôle la façon dont l'appareil photo sélectionne le point AF. Pour en savoir plus, reportez-vous à « Mode de zone AF » dans la section « Mise au point », située dans le chapitre « Réglages de base » (📖 77).

Option		Option	
	[AF point sélectif]		[AF zone large (L-animaux)]
	[AF zone large (S)]		[AF zone automatique]
	[AF zone large (L)]		[AF zone automatique (personnes)]
	[AF zone large (L-personnes)]		[AF zone automatique (animaux)]

## Mode de mise au point

Le mode de mise au point indique à l'appareil photo comment il doit effectuer la mise au point. Pour en savoir plus, reportez-vous à « Mode de mise au point » dans la section « Mise au point », située dans le chapitre « Réglages de base » (📖 74).

Option		Option	
AF-S	[AF ponctuel]	AF-F	[AF permanent]
AF-C	[AF continu]	MF	[Mise au point manuelle]





# Visualisation

## Visualisation des images

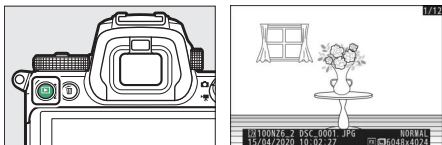
### Visualisation plein écran

Appuyez sur la commande  pour afficher en plein écran l'image la plus récente.







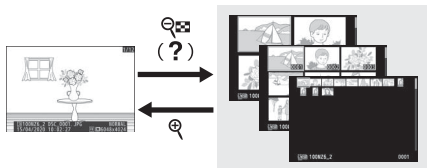
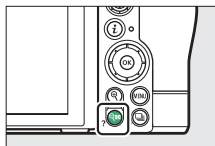

- Appuyez sur  pour revenir à la vue précédente, sur  pour passer à la vue suivante.
- Appuyez sur ,  ou sur la commande **DISP** pour afficher plus d'informations sur l'image actuelle (📖 183).

## Visualisation par planche d'imagettes

Pour afficher plusieurs images à la fois, appuyez sur la commande  (?), lorsqu'une image est affichée en plein écran.



- Le nombre d'images affichées passe de 4 à 9 puis à 72 chaque fois que vous appuyez sur la commande  (?), et diminue dans l'autre sens chaque fois que vous appuyez sur la commande .
- Mettez les images en surbrillance à l'aide de , ,  ou .

---

## ✓ Commandes tactiles

Il est possible d'utiliser les commandes tactiles lorsque les images sont affichées sur le moniteur (☐20).

## ✓ Rotation des images

Pour afficher verticalement les photos prises à la verticale, sélectionnez [**Activée**] pour l'option [**Rotation des images**] du menu Visualisation.



## ✓ Affichage des images

Lorsque [**Activé**] est sélectionné pour [**Affichage des images**] dans le menu Visualisation, les photos s'affichent automatiquement après la prise de vue ; il n'est pas nécessaire d'appuyer sur la commande ▶.

- Si [**Activé (moniteur uniquement)**] est sélectionné, les photos ne s'afficheront pas dans le viseur.
- En modes de déclenchement continu, l'affichage démarre à la fin de la prise de vue, par la première image de la série en cours.
- Les images ne pivotent pas automatiquement lors de leur affichage même si [**Activée**] est sélectionné pour [**Rotation des images**] dans le menu Visualisation.



---

## ✓ Deux cartes mémoire



Si deux cartes mémoire sont insérées, les options de [**Choisir un logement et dossier**] peuvent également être consultées en appuyant sur la commande  (?) lorsque 72 imageries sont affichées.

---

# Informations sur les photos

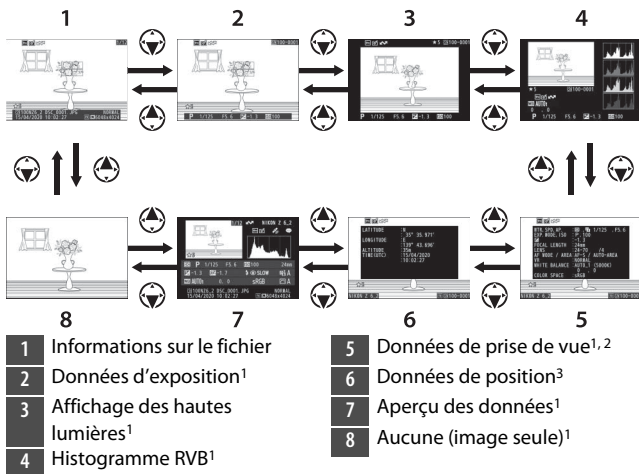
Des informations se superposent aux images affichées en mode de visualisation plein écran. Appuyez sur ,  ou sur la commande **DISP** pour parcourir ces informations, comme indiqué ci-dessous.



- 1 S'affichent uniquement si l'option correspondante est sélectionnée pour **[Options de visualisation]** dans le menu Visualisation.
- 2 La liste des données de prise de vue comporte plusieurs pages, lesquelles peuvent être affichées en appuyant sur  ou .
- 3 Les données de position s'affichent uniquement si elles sont incluses dans l'image au moment de la prise de vue.

## Informations sur le fichier

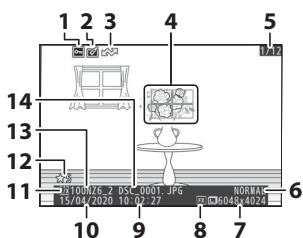

- 1 État de la protection (📖 104)
- 2 Indicateur de retouche (📖 502)
- 3 Marquage de transfert (📖 197)
- 4 Point AF\* (📖 56)
- 5 Numéro de vue/nombre total de vues
- 6 Qualité d'image (📖 152)
- 7 Taille d'image (📖 154)
- 8 Zone d'image (📖 260)
- 9 Heure d'enregistrement (📖 456)
- 10 Date d'enregistrement (📖 456)
- 11 Logement de la carte actuelle
- 12 Classement (📖 102)
- 13 Nom du dossier (📖 250)
- 14 Nom du fichier (📖 256)

\* S'affichent uniquement si [Point AF] est sélectionné pour [Options de visualisation] dans le menu Visualisation.

## Données d'exposition

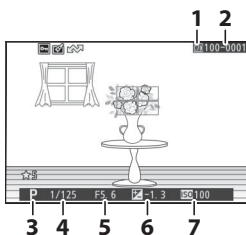

- 1 Logement de la carte actuelle
- 2 Numéro de dossier-numéro de vue (☐250)
- 3 Mode de prise de vue (☐106)
- 4 Vitesse d'obturation (☐108, 109)
- 5 Ouverture (☐108, 109)
- 6 Valeur de correction d'exposition (☐122)
- 7 Sensibilité (ISO)\* (☐118)

\* S'affiche en rouge si la photo a été prise en mode **P**, **S**, **A** ou **M** et que le contrôle automatique de la sensibilité était activé.

## Affichage des hautes lumières

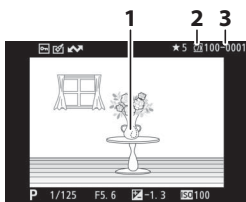

- 1 Hautes lumières (zones susceptibles d'être surexposées)
- 2 Logement de la carte actuelle
- 3 Numéro de dossier-numéro de vue (☐250)

## Histogramme RVB

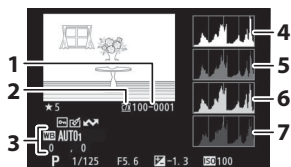

- 1 Numéro de dossier-numéro de vue (□ 250)
- 2 Logement de la carte actuelle
- 3 Balance des blancs (□ 94, 145, 267)  
Température de couleur (□ 147)  
Pré-réglage manuel (□ 148)  
Réglage précis de la balance des blancs (□ 146)
- 4 Histogramme (canal RVB)
- 5 Histogramme (canal rouge)
- 6 Histogramme (canal vert)
- 7 Histogramme (canal bleu)

### ✓ Fonction Loupe

Pour zoomer sur l'image sur l'affichage des histogrammes, appuyez sur . L'histogramme est mis à jour afin de ne représenter que les données correspondant à la portion de l'image visible sur l'affichage. Servez-vous du sélecteur multidirectionnel pour faire défiler les zones de l'image qui ne sont pas actuellement visibles sur le moniteur. Appuyez sur la commande (?) pour effectuer un zoom arrière.

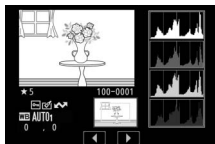



## ✔ Histogrammes

Les histogrammes indiquent la répartition des tons. La luminosité des pixels (tons) figure sur l'axe horizontal et le nombre de pixels figure sur l'axe vertical.

- Si la plage de luminosité de l'image est étendue, la répartition des tons est relativement régulière.



- Si l'image est sombre, la répartition est décalée vers la gauche.



- Si l'image est claire, la répartition est décalée vers la droite.





Si vous augmentez la correction d'exposition, la répartition des tons est décalée vers la droite, alors que si vous la diminuez, la répartition des tons est décalée vers la gauche.

Les histogrammes donnent une idée de l'exposition générale lorsqu'une forte luminosité ambiante empêche de bien voir les images sur le moniteur.

## ✔ Affichage des histogrammes

- Les histogrammes RVB indiquent la répartition des tons.
  - Les histogrammes des appareils photo peuvent différer de ceux affichés dans les applications de retouche d'images. Utilisez-les comme une indication de la répartition réelle des tons.
-

## Données de prise de vue

Affichez les réglages en vigueur au moment de la prise de vue. La liste des données de prise de vue comporte plusieurs pages, lesquelles peuvent être affichées en appuyant sur  ou .

### ■ Données de prise de vue de base

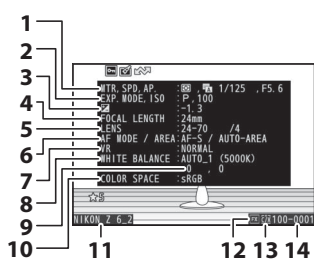

- 1 Mesure (☐157)  
Type d'obturateur (☐398)  
Vitesse d'obturation (☐108, 109)  
Ouverture (☐108, 109)
- 2 Mode de prise de vue (☐106)  
Sensibilité (ISO)<sup>1</sup> (☐118)

- 3 Valeur de correction d'exposition (☐122)  
Réglage de l'exposition optimale<sup>2</sup> (☐393)
- 4 Focale
- 5 Données de l'objectif
- 6 Mode de mise au point (☐74)  
Mode de zone AF (☐77)
- 7 Réduction de vibration (☐161)
- 8 Balance des blancs<sup>3</sup> (☐94, 145, 267)
- 9 Réglage précis de la balance des blancs (☐146)
- 10 Espace colorimétrique (☐282)
- 11 Nom de l'appareil photo
- 12 Zone d'image (☐260)
- 13 Logement de la carte actuelle
- 14 Numéro de dossier-numéro de vue (☐250)

- 1 S'affiche en rouge si la photo a été prise en mode **P**, **S**, **A** ou **M** et que le contrôle automatique de la sensibilité était activé.
- 2 S'affiche si le réglage personnalisé b4 [**Réglage précis expo. opti.**] est paramétré sur une valeur autre que zéro quelle que soit la méthode de mesure.
- 3 Inclut également la température de couleur des images prises à l'aide de **WB A** [**Automatique**].

## ■ Données du flash

Les données du flash s'affichent uniquement pour les images prises avec des flashes optionnels (☞ 611, 629).

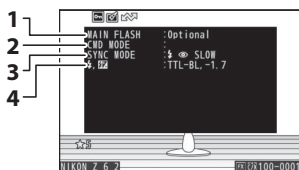

- 1 Type de flash
  - 2 Contrôle des flashes asservis
  - 3 Mode de flash (☞ 619)
  - 4 Mode de contrôle du flash (☞ 616)
- Correction du flash (☞ 622)

## ■ Données Picture Control

Les rubriques affichées dépendent du Picture Control en vigueur au moment de la prise de vue.

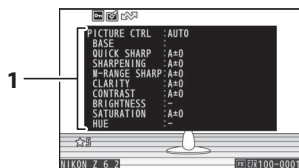

- 1 Picture Control (☞ 139, 275)

## Autres données de prise de vue

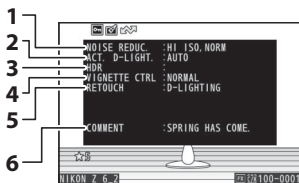

- 1 Réduction du bruit ISO (☐ 286)  
Réduction du bruit en cas d'exposition prolongée (☐ 285)
- 2 D-Lighting actif (☐ 283)
- 3 Écart d'exposition HDR (☐ 319)  
Lissage HDR (☐ 319)
- 4 Contrôle du vignetage (☐ 287)
- 5 Historique des retouches (☐ 502). Les modifications sont indiquées dans l'ordre appliqué.
- 6 Légende des images (☐ 473)

## Informations de copyright

Les informations de copyright s'affichent uniquement si elles ont été enregistrées à l'aide de la rubrique [**Informations de copyright**] du menu Configuration au moment de la prise de vue.

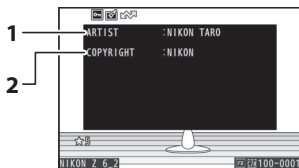

- 1 Photographe (☐ 474)
- 2 Détenteur du copyright (☐ 474)

## Données de position

La page des données de position indique la latitude, la longitude et d'autres données de position téléchargées depuis des smartphones, tablettes ou modules GPS en option.

- Les éléments indiqués dépendent du périphérique qui communique les données de position.
- Les données de position affichées avec les vidéos sont celles indiquées au début de l'enregistrement.
- Remarque : il se peut que l'appareil photo ne puisse pas télécharger ou afficher les données de position des périphériques mobiles, selon la version du système d'exploitation du périphérique et/ou la version de l'application SnapBridge utilisée.

## Vue d'ensemble

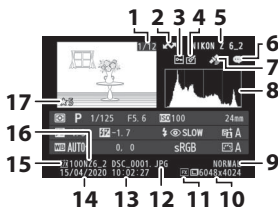

1	Numéro de vue/nombre total de vues	9	Qualité d'image (☐152)
2	Marquage de transfert (☐197)	10	Taille d'image (☐154)
3	État de la protection (☐104)	11	Zone d'image (☐260)
4	Indicateur de retouche (☐502)	12	Nom du fichier (☐256)
5	Nom de l'appareil photo	13	Heure d'enregistrement (☐456)
6	Indicateur de légende des images (☐473)	14	Date d'enregistrement (☐456)
7	Indicateur des données de position	15	Logement de la carte actuelle
8	Histogramme (☐187)	16	Nom du dossier (☐250)
		17	Classement (☐102)

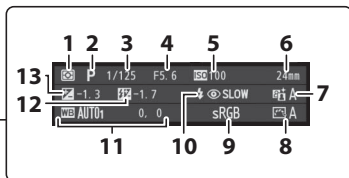
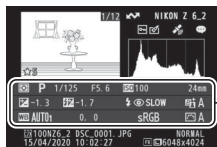

1	Mesure (☞ 157)	10	Mode de flash <sup>2</sup> (☞ 619)
2	Mode de prise de vue (☞ 106)	11	Balance des blancs (☞ 94, 145, 267) Température de couleur (☞ 147)
3	Vitesse d'obturation (☞ 108, 109)		Pré-réglage manuel (☞ 148)
4	Ouverture (☞ 108, 109)		Réglage précis de la balance des blancs (☞ 146)
5	Sensibilité (ISO) <sup>1</sup> (☞ 118)	12	Correction du flash <sup>2</sup> (☞ 622)
6	Focale		Mode contrôleur <sup>2</sup>
7	D-Lighting actif (☞ 283)	13	Valeur de correction d'exposition (☞ 122)
8	Picture Control (☞ 139, 275)		
9	Espace colorimétrique (☞ 282)		

- 1 S'affiche en rouge si la photo a été prise en mode **P**, **S**, **A** ou **M** et que le contrôle automatique de la sensibilité était activé.
- 2 Les données du flash s'affichent uniquement pour les images prises avec des flashes optionnels (☞ 611, 629).

## Commande **i** (mode de visualisation)

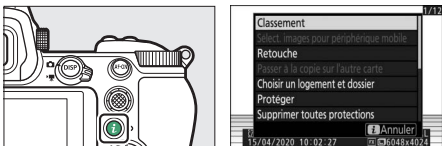

Lorsque vous appuyez sur la commande **i** en mode loupe, visualisation plein écran ou visualisation par planche d'images, le menu **i** du mode de visualisation s'affiche. Mettez les éléments en surbrillance et appuyez sur **OK** ou **◀** pour les sélectionner.



Appuyez à nouveau sur la commande **i** pour revenir en mode de visualisation.

### Photos

Option	Description
[Recadrage rapide] <sup>1</sup>	Enregistrez une copie de l'image actuelle selon le recadrage affiché. Cette option n'est pas disponible lorsque les histogrammes RVB sont affichés (☐ 186).
[Classement]	Évaluez l'image actuelle (☐ 102).
[Sélect. images pour périphérique mobile]	
[Sélectionner images pour l'ordinateur]	Sélectionnez l'image actuelle afin qu'elle soit transférée (☐ 197). L'option affichée dépend du type de périphérique connecté.
[Sélectionner les images à envoyer (WT)]	

Option	Description
[Retouche]	Créez une copie retouchée de l'image actuelle (☐ 502).
[Passer à la copie sur l'autre carte]	Si l'image actuelle fait partie d'une paire créée avec [Sauvegarde] ou [RAW principal - JPEG secondaire] (sélectionné sous [Fonction du logement secondaire]), le choix de cette option permet d'afficher la copie située sur la carte de l'autre logement.
[Choisir un logement et dossier]	Choisissez un logement et un dossier de visualisation. Mettez en surbrillance un logement et appuyez sur  pour afficher la liste des dossiers situés sur la carte mémoire du logement sélectionné. Vous pouvez ensuite mettre un dossier en surbrillance et appuyer sur  pour afficher les images qu'il contient.
[Protéger]	Ajoutez une protection à l'image actuelle ou supprimez sa protection (☐ 104).
[Supprimer toutes protections] <sup>2</sup>	Supprimez la protection de toutes les images du dossier actuellement sélectionné pour [Dossier de visualisation] dans le menu Visualisation.
[Comparaison côte à côte] <sup>3</sup>	Comparez les copies retouchées aux originales.

- 1 Disponible uniquement en mode loupe.
- 2 Indisponible en mode loupe.
- 3 Disponible uniquement lorsqu'une copie retouchée (signalée par l'icône ) ou l'image source d'une copie retouchée est sélectionnée.







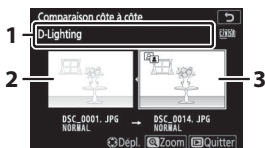



## [Comparaison côte à côte]



Choisissez [Comparaison côte à côte] pour comparer les copies retouchées aux originaux non retouchés.





- 1 Options utilisées pour créer la copie
- 2 Image source
- 3 Copie retouchée

- L'image source s'affiche à gauche, la copie retouchée à droite.
- Les options utilisées pour créer la copie sont affichées en haut.
- Appuyez sur  ou  pour basculer entre l'image source et la copie retouchée.
- Si la copie est une superposition créée à partir de plusieurs images source, appuyez sur  ou  pour afficher les autres images.
- Si la source a été copiée plusieurs fois, appuyez sur  ou  pour afficher les autres copies.
- Pour afficher l'image en surbrillance en plein écran, maintenez la commande  appuyée.
- Appuyez sur  pour revenir au mode de visualisation et afficher l'image en surbrillance plein écran.
- Pour quitter et revenir à la visualisation, appuyez sur la commande .
- L'image source ne s'affiche pas si la copie a été créée à partir d'une photo qui est actuellement protégée.
- L'image source ne s'affiche pas si la copie a été créée à partir d'une photo qui a été depuis effacée.

## Vidéos

Option	Description
[Classement]	Évaluez l'image actuelle (□102).
[Sélectionner images pour l'ordinateur] [Sélectionner les images à envoyer (WT)]	Sélectionnez l'image actuelle afin qu'elle soit transférée (□197).
[Réglage du volume]	Réglez le volume de lecture.
[Recadrer la vidéo]	Supprimez des séquences de la vidéo actuelle et enregistrez la copie modifiée dans un nouveau fichier (□199).
[Choisir un logement et dossier]	Choisissez un logement et un dossier de visualisation. Mettez en surbrillance un logement et appuyez sur  pour afficher la liste des dossiers situés sur la carte mémoire du logement sélectionné. Vous pouvez ensuite mettre un dossier en surbrillance et appuyer sur  pour afficher les images qu'il contient.
[Protéger]	Ajoutez une protection à l'image actuelle ou supprimez sa protection (□104).
[Supprimer toutes protections]	Supprimez la protection de toutes les images du dossier actuellement sélectionné pour [Dossier de visualisation] dans le menu Visualisation.

## Vidéos (lecture en pause)

Option	Description
 [Choisir le début/la fin]	Supprimez des séquences de la vidéo actuelle et enregistrez la copie modifiée dans un nouveau fichier (□199).
 [Enregistrer la vue actuelle]	Enregistrez une vue sélectionnée en tant que photo JPEG (□203).

## ■ Sélectionner les images à envoyer

Suivez les étapes ci-dessous pour sélectionner l'image actuelle et la transférer sur un périphérique mobile ou un ordinateur.

- Les rubriques du menu **i** permettant de sélectionner les images à transférer dépendent du type de périphérique connecté :
  - [**Sélect. images pour périphérique mobile**] : s'affiche lorsque l'appareil photo est connecté à un périphérique mobile via le Bluetooth intégré et à l'aide de [**Connecter au périphérique mobile**] dans le menu Configuration (☞483).
  - [**Sélectionner images pour l'ordinateur**] : s'affiche lorsque l'appareil photo est connecté à un ordinateur via le Wi-Fi intégré et à l'aide de [**Se connecter à l'ordinateur**] dans le menu Configuration (☞486).
  - [**Sélectionner les images à envoyer (WT)**] : s'affiche lorsque l'appareil photo est connecté à un ordinateur via un système de communication sans fil WT-7 (disponible séparément) et via l'option [**Système de comm. sans fil (WT-7)**] du menu Configuration (☞490).
- Il n'est pas possible de sélectionner les vidéos afin de les transférer lorsque l'appareil photo est connecté à un périphérique mobile via l'application SnapBridge.
- La taille de fichier maximale des vidéos transférées par d'autres moyens est de 4 Go.

---

**1** Sélectionnez l'image souhaitée et appuyez sur la commande **i**.

**2** Mettez en surbrillance [Sélect. images pour périphérique mobile], [Sélectionner images pour l'ordinateur] ou [Sélectionner les images à envoyer (WT)] et appuyez sur **OK**.

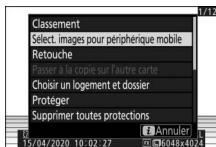

L'icône  apparaît sur l'image.



---

**✓ Suppression du marquage de transfert**

Pour supprimer le marquage de transfert, répétez les étapes 1 et 2.

---

## ■ Choisir le début/la fin

Supprimez des séquences de la vidéo actuelle et enregistrez la copie modifiée dans un nouveau fichier.



### 1 Affichez une vidéo en plein écran.

### 2 Faites une pause sur la première vue.

- Appuyez sur la commande **OK** pour démarrer la lecture des vidéos. Appuyez sur **⏸** pour faire une pause.
- Vous pouvez vérifier votre position approximative dans la vidéo à l'aide de la barre d'avancement.

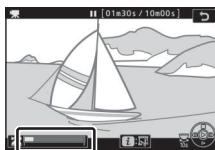

- Appuyez sur **⏪** ou **⏩**, ou tournez la molette de commande principale pour trouver la vue souhaitée.

### 3 Sélectionnez [Choisir le début/la fin].

Appuyez sur la commande **i**, puis mettez en surbrillance [**Choisir le début/la fin**] et appuyez sur **OK**.



## 4 Choisissez le début.

Pour créer une copie commençant par la vue actuelle, mettez en surbrillance [Début] et appuyez sur

OK.

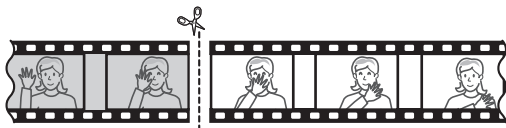
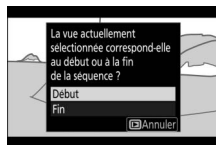

## 5 Validez le nouveau début.

- Si la vue souhaitée n'est pas affichée, appuyez sur ⏮ ou ⏪ pour avancer ou reculer.
- Tournez d'un cran la molette de commande principale pour avancer ou reculer de 10 s dans la vidéo.
- Tournez la molette de commande secondaire pour passer directement à la première ou à la dernière vue.



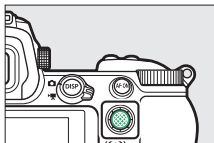

## 6 Choisissez la fin.

Appuyez au centre du sélecteur secondaire pour passer à l'outil de sélection de la fin (▸), puis sélectionnez la dernière vue (▸) comme décrit à l'étape 5.



## 7 Appuyez sur pour créer la copie.

## 8 Affichez un aperçu de la copie.

- Pour afficher un aperçu de la copie, mettez en surbrillance [**Aperçu**] et appuyez sur  (pour interrompre la lecture de l'aperçu et revenir au menu des options d'enregistrement, appuyez sur ).
- Pour annuler la création de la copie actuelle et revenir à l'étape 5, mettez en surbrillance [**Annuler**] et appuyez sur .

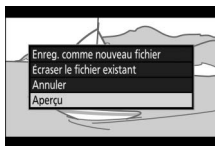

## 9 Choisissez une option d'enregistrement.

- Choisissez [**Enreg. comme nouveau fichier**] et appuyez sur la commande **OK** pour enregistrer la copie modifiée en tant que nouveau fichier.
- Pour remplacer la vidéo d'origine par la copie modifiée, mettez en surbrillance [**Écraser le fichier existant**], appuyez sur **OK**, puis mettez en surbrillance [**Oui**] et appuyez sur **OK**.

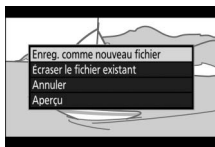

### ✓ Rognage des vidéos

- La copie ne sera pas enregistrée s'il n'y a pas suffisamment d'espace disponible sur la carte mémoire.
- Les vidéos dont la durée est inférieure à deux secondes ne peuvent pas être modifiées à l'aide de [**Choisir le début/la fin**].
- Les copies ont la même heure et date de création que l'original.

### ✓ Suppression du début ou de la fin de la vidéo

- Pour supprimer uniquement la fin de la vidéo, choisissez [**Fin**] à l'étape 4, sélectionnez la dernière vue et passez à l'étape 7 sans appuyer au centre du sélecteur secondaire à l'étape 6.
- Pour supprimer uniquement le début, passez à l'étape 7 sans appuyer au centre du sélecteur secondaire à l'étape 6.

### ✓ Option [**Recadrer la vidéo**] (menu Retouche)



Vous pouvez également modifier les vidéos à l'aide de l'option [**Recadrer la vidéo**] du menu Retouche.



## ■ Enregistrer la vue actuelle

Enregistrez une vue particulière en tant que photo JPEG.

### 1 Faites une pause sur la vue souhaitée.

- Appuyez sur  pour mettre la lecture sur pause.
- Appuyez sur  ou  pour trouver la vue souhaitée.

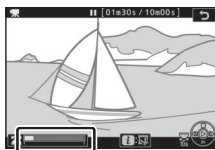

### 2 Choisissez [Enregistrer la vue actuelle].



Appuyez sur la commande **i**, puis mettez en surbrillance **[Enregistrer la vue actuelle]** et appuyez sur **OK** pour créer une copie JPEG de la vue actuelle.



### ✓ [Enregistrer la vue actuelle]

- Les photos sont enregistrées aux dimensions sélectionnées pour **[Taille d'image/cadence]** dans le menu Prise de vue vidéo au moment de l'enregistrement de la vidéo.
- Il est impossible de les retoucher.
- Certaines catégories d'informations photo ne s'affichent pas pendant la visualisation.

## Fonction Loupe



Appuyez sur  ou  pour effectuer un zoom avant sur les photos affichées en mode de visualisation plein écran. Les facteurs de zoom maximum pour les photos de format [FX (36x24)] sont environ :

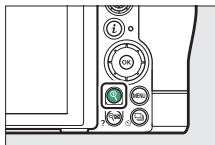

**Z 7II** : 32x ([**Large**]), 24x ([**Moyenne**]) et 16x ([**Petite**])

**Z 6II** : 24x ([**Large**]), 18x ([**Moyenne**]) et 12x ([**Petite**])

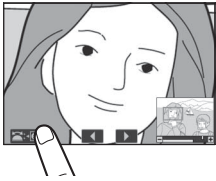

### Utilisation de la fonction Loupe

Pour	Description
<p><b>Effectuer un zoom avant/ arrière</b></p>	<ul style="list-style-type: none"><li>• Appuyez sur la commande  ou éloignez deux doigts pour effectuer un zoom avant.</li><li>• Pour effectuer un zoom arrière, appuyez sur  (?) ou rapprochez deux doigts.</li></ul>  <p>Une fenêtre de navigation s'affiche pendant la modification du facteur de zoom et la zone actuellement visible est encadrée en jaune. Une barre située sous la fenêtre de navigation indique le rapport de zoom ; elle devient verte à 1:1 (100%). La fenêtre de navigation disparaît au bout de quelques secondes.</p>

Pour	Description
<b>Voir d'autres zones de l'image</b>	Servez-vous du sélecteur multidirectionnel ou faites glisser un doigt pour voir les zones de l'image qui ne sont pas visibles sur le moniteur. Maintenez appuyé le sélecteur le multidirectionnel pour accéder rapidement à d'autres zones de l'image.
<b>Sélectionner des visages</b>	<p>Les visages détectés pendant le zoom sont encadrés en blanc dans la fenêtre de navigation. Tournez la molette de commande secondaire ou touchez le guide à l'écran pour voir les autres visages.</p> 
<b>Voir les autres images</b>	Tournez la molette de commande principale pour afficher la même zone sur les autres photos sans modifier le rapport de zoom (la sélection d'une vidéo annule le zoom). Vous pouvez également voir les autres photos en touchant l'icône ◀ ou ▶ située en bas de l'affichage.
<b>Quitter et revenir en mode de prise de vue</b>	Appuyez sur le déclencheur à mi-course ou appuyez sur  pour quitter.
<b>Afficher les menus</b>	Appuyez sur la commande MENU pour afficher les menus.

## Suppression des images

Suivez les étapes ci-dessous pour supprimer les images des cartes mémoire. Notez qu'une fois supprimées, les images ne peuvent plus être récupérées. Cependant, les images qui sont protégées ne peuvent pas être supprimées.

### Utilisation de la commande de suppression

Appuyez sur la commande  pour supprimer l'image affichée actuellement.

#### **1 Sélectionnez l'image souhaitée avec le sélecteur multidirectionnel et appuyez sur la commande .**

- Une boîte de dialogue de confirmation s'affiche.
- Pour quitter sans supprimer l'image, appuyez sur .

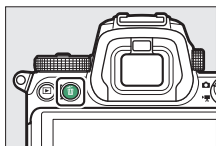

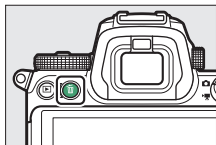

#### **2 Appuyez de nouveau sur la commande .**

L'image est supprimée.



---



## Suppression des copies

Lorsque vous appuyez sur la commande , si l'image sélectionnée à l'écran a été enregistrée avec deux cartes mémoire insérées et que [Sauvegarde] ou [RAW principal - JPEG secondaire] était sélectionné pour [Fonction du logement secondaire], vous aurez le choix de supprimer les deux copies ou uniquement celle présente sur la carte du logement actuel ( 259).





## Suppression de plusieurs images

Utilisez [**Effacer**] dans le menu Visualisation pour supprimer plusieurs images à la fois. Notez que le temps nécessaire à la suppression des images dépend du nombre d'images à effacer.

	Option	Description
	[ <b>Images sélectionnées</b> ]	Supprimez les images sélectionnées.
	[ <b>Images prises aux dates choisies</b> ]	Supprimez toutes les images prises aux dates sélectionnées (☐210).
ALL	[ <b>Toutes les images</b> ]	Supprimez toutes les images du dossier actuellement sélectionné pour [ <b>Dossier de visualisation</b> ] dans le menu Visualisation. <ul style="list-style-type: none"><li>• Vous pouvez également sélectionner la carte à partir de laquelle les images seront supprimées, si plus d'une carte mémoire est insérée.</li></ul>

## ■ Suppression des images sélectionnées

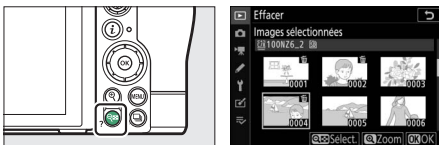

### 1 Sélectionnez les images.

- Mettez en surbrillance les images à l'aide du sélecteur multidirectionnel et appuyez sur la commande  (?) pour les sélectionner ; les images sélectionnées sont signalées par les icônes . Vous pouvez désélectionner les images sélectionnées en appuyant à nouveau sur la commande  (?).



- Répétez les étapes jusqu'à ce que toutes les images souhaitées soient sélectionnées.
- Pour afficher l'image en surbrillance en plein écran, maintenez appuyée la commande .



### 2 Supprimez les images.

- Appuyez sur  ; une boîte de dialogue de confirmation s'affiche.
- Mettez en surbrillance **Oui** et appuyez sur  pour supprimer les images sélectionnées.





## ■ Images prises aux dates choisies

### 1 Sélectionnez les dates souhaitées.

- Mettez en surbrillance les dates à l'aide du sélecteur multidirectionnel et appuyez sur  pour les sélectionner ; les dates choisies sont signalées par les icônes . Vous pouvez désélectionner les dates choisies en appuyant à nouveau sur .
- Répétez les étapes jusqu'à ce que vous ayez sélectionné toutes les dates souhaitées.



### 2 Supprimez les images.



- Appuyez sur  ; une boîte de dialogue de confirmation s'affiche.
- Mettez en surbrillance [Oui] et appuyez sur  pour supprimer toutes les images prises aux dates choisies.





## ■ Suppression de toutes les images

### 1 Choisissez une carte mémoire.

Appuyez sur  ou  pour mettre en surbrillance le logement contenant la carte mémoire à partir de laquelle les images seront supprimées et appuyez sur .



### 2 Supprimez les images.

- Une boîte de dialogue de confirmation s'affiche ; elle indique le nom du dossier contenant les images à supprimer. Mettez en surbrillance [**Oui**] et appuyez sur  pour supprimer toutes les images du dossier. Il s'agit du dossier sélectionné précédemment via [**Dossier de visualisation**] dans le menu Visualisation.
- Notez que le temps nécessaire à la suppression des images dépend du nombre d'images à effacer.

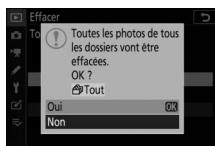

# Guide des menus

## Réglages par défaut

Les réglages par défaut des menus Visualisation, Prise de vue photo, Prise de vue vidéo, Réglages perso. et Configuration sont répertoriés ci-dessous.



### Réglages par défaut du menu Visualisation

Options du menu Visualisation	Par défaut
[Effacer]	—
[Dossier de visualisation]	Tout
[Options de visualisation]	
[Point AF]	<input type="checkbox"/>
[Infos d'exposition]	<input type="checkbox"/>
[Hautes lumières]	<input type="checkbox"/>
[Histogramme RVB]	<input type="checkbox"/>
[Données de prise de vue]	<input type="checkbox"/>
[Vue d'ensemble]	<input type="checkbox"/>
[Aucune (image seulement)]	<input type="checkbox"/>
[Logement visual. avec 2 formats]	Logement pr carte CFexpress/XQD
[Affichage des images]	Désactivé
[Après effacement]	Afficher l'image suivante
[Après la rafale, afficher]	Dernière image de la rafale
[Rotation des images]	Activée
[Copier des image(s)]	—

Options du menu Visualisation	Par défaut
<b>[Diaporama]</b>	
[Type d'image]	Images fixes et vidéos
[Intervalle]	2 s
[Classement]	—

## Réglages par défaut du menu Prise de vue photo

Option du menu Prise de vue photo	Par défaut
[Réinitialiser menu PDV photo]	—
<b>[Dossier de stockage]</b>	
[Renommer]	Z 7II : NZ7_2 Z 6II : NZ6_2
[Sélectionner par numéro]	100
[Sélectionner dans une liste]	—
[Nom de fichier]	DSC
[Logement principal]	Logement pr carte CFexpress/XQD
[Fonction du logement secondaire]	Débordement
[Choisir la zone d'image]	FX (36×24)
[Qualité d'image]	JPEG normal
<b>[Taille d'image]</b>	
[JPEG]	Large
[NEF (RAW)]	Large
<b>[Enregistrement NEF (RAW)]</b>	
[Compression NEF (RAW)]	Compression sans perte
[Échantillonnage NEF (RAW)]	14 bits

Option du menu Prise de vue photo	Par défaut
<b>[Réglage de la sensibilité]</b>	
[Sensibilité]	 : Automatique <b>P, S, A, M</b> : 100
[Contrôle de la sensibilité auto.]	Activé
[Sensibilité maximale]	Z 7II : 25600 Z 6II : 51200
[Sensibilité maximale avec 	Comme sans flash
[Vitesse d'obturation minimale]	Automatique
<b>[Balance des blancs]</b>	
	 <b>A1</b> : Conserver l'ambiance générale
[Effectuer un réglage précis]	A-B : 0, G-M : 0
[Choisir température de couleur]	5000 K
[Pré-réglage manuel]	d-1
[Réglage le Picture Control]	Automatique
[Gérer le Picture Control]	—
[Espace colorimétrique]	sRGB
[D-Lighting actif]	Désactivé
[Réduction du bruit]	Désactivée
[Réduction du bruit ISO]	Normale
[Contrôle du vignetage]	Normal
[Correction de la diffraction]	Activée
[Contrôle auto. de la distorsion]	Activé
[Photo avec réduction scintillement]	Désactivée
[Mesure]	Mesure matricielle

<b>Option du menu Prise de vue photo</b>	<b>Par défaut</b>
<b>[Contrôle du flash]</b>	
[Mode de contrôle du flash]	TTL
[Options de flash sans fil]	Désactivées
[Contrôle des flashes asservis]	Flashes multiples
[Mode de flash]	Dosage flash/ambiance
[Correction du flash]	0,0
[Mode de mise au point]	AF ponctuel
[Mode de zone AF]	AF zone automatique (personnes)
[Réduction de vibration]	(dépend de l'objectif utilisé)
<b>[Bracketing automatique]</b>	
[Réglage du bracketing auto.]	Bracketing du flash et de l'expo.
[Nombre de prises de vues]	0
[Incrément]	1,0
<b>[Surimpression]</b>	
[Mode de surimpression]	Désactivé
[Nombre de prises de vues]	2
[Mode de superposition]	Moyenne
[Enreg. images individuelles (NEF)]	Activé
[Prise de vue avec superposition]	Activée
[Sélec. 1ere exposition (NEF)]	—
<b>[HDR (grande plage dynamique)]</b>	
[Mode HDR]	Désactivé
[Écart d'exposition]	Automatique
[Lissage]	Normal
[Enreg. images individuelles (NEF)]	Désactivé

<b>Option du menu Prise de vue photo</b>	<b>Par défaut</b>
<b>[Intervallomètre]</b>	
[Choisir jour/heure démar.]	Maintenant
[Intervalle]	1 min.
[Nb intervalles×vues/intervalle]	0001×1
[Lissage de l'exposition]	Activé
[Mode silencieux]	Activé
[Priorité à l'intervalle]	Désactivée
[Mise au point avant chaque vue]	Désactivée
[Options]	Désactivées
<b>[Dossier de stockage au démarrage]</b>	
[Nouveau dossier]	<input type="checkbox"/>
[Réinitialiser n° fichiers]	<input type="checkbox"/>
<b>[Time-lapse]</b>	
[Intervalle]	5 s
[Durée de la prise de vue]	25 min.
[Lissage de l'exposition]	Activé
[Mode silencieux]	Activé
[Choisir la zone d'image]	FX
[Taille d'image/cadence]	1920×1080 ; 60p
[Priorité à l'intervalle]	Désactivée
[Mise au point avant chaque vue]	Désactivée
[Destination]	Logement pr carte CFexpress/XQD

Option du menu Prise de vue photo	Par défaut
<b>[Prise vue avec décal mise au point]</b>	
[Nb d'images]	100
[Largeur de décalage de mise au point]	5
[Intervalle entre les vues]	0
[Mémo. de l'expo. de la première vue]	Activée
[Mode silencieux]	Activé
<b>[Dossier de stockage au démarrage]</b>	
[Nouveau dossier]	<input type="checkbox"/>
[Réinitialiser n° fichiers]	<input type="checkbox"/>
[Mode silencieux]	Désactivé

## Réglages par défaut du menu Prise de vue vidéo

Options du menu Prise de vue vidéo	Par défaut
[Réinitialiser menu Prise de vue vidéo]	—
[Nom de fichier]	DSC
[Destination]	Logement pr carte CFexpress/XQD
[Choisir la zone d'image]	FX
[Taille d'image/cadence]	1920×1080 ; 60p
[Qualité des vidéos]	Élevée
[Type de fichier vidéo]	MOV
<b>[Réglage de la sensibilité]</b>	
[Sensibilité maximale]	Z 7II : 25600 Z 6II : 51200
[Ctrl sensibilité auto (mode M)]	Activé
[Sensibilité (mode M)]	100

<b>Options du menu Prise de vue vidéo</b>	<b>Par défaut</b>
[Balance des blancs]	Comme les réglages photo
[Effectuer un réglage précis]	A-B : 0, G-M : 0
[Choisir température de couleur]	5000 K
[Pré-réglage manuel]	d-1
[Régler le Picture Control]	Comme les réglages photo
[Gérer le Picture Control]	—
[D-Lighting actif]	Désactivé
[Réduction du bruit ISO]	Normale
[Contrôle du vignetage]	Normal
[Correction de la diffraction]	Activée
[Contrôle auto. de la distorsion]	Activé
[Réduction du scintillement]	Automatique
[Mesure]	Mesure matricielle
[Mode de mise au point]	AF permanent
[Mode de zone AF]	AF zone automatique (personnes)
[Réduction de vibration]	Comme les réglages photo
[VR électronique]	Désactivé
[Sensibilité du microphone]	Automatique
[Atténuateur]	Désactiver
[Réponse en fréquence]	Registre étendu
[Réduction du bruit du vent]	Désactivée
[Volume du casque]	15
[Code temporel]	
[Enregistrer les codes temporels]	Désactivé
[Méthode de comptage]	Mode enregistrement
[Réglage du code temporel]	—
[Temps réel]	Activé







## Valeurs par défaut du menu Réglages perso.

Option du menu Réglages perso.		Par défaut
[Réinitialiser réglages perso.]		—
a1	[Priorité en mode AF-C]	Déclenchement
a2	[Priorité en mode AF-S]	Mise au point
a3	[Suivi MAP avec Lock-On]	3
a4	[Points AF utilisés]	Tous les points
a5	[Points AF selon l'orientation]	Non
a6	[Activation AF]	Déclencheur/AF-ON
a7	[Choix limité modes de zone AF]	
	[AF zone réduite]	<input checked="" type="checkbox"/>
	[AF point sélectif]	✓ (ne peut pas être décoché)
	[AF zone dynamique]	<input checked="" type="checkbox"/>
	[AF zone large (S)]	<input checked="" type="checkbox"/>
	[AF zone large (L)]	<input checked="" type="checkbox"/>
	[AF zone large (L-personnes)]	<input checked="" type="checkbox"/>
	[AF zone large (L-animaux)]	<input checked="" type="checkbox"/>
	[AF zone automatique]	<input checked="" type="checkbox"/>
	[AF zone automatique (personnes)]	<input checked="" type="checkbox"/>
	[AF zone automatique (animaux)]	<input checked="" type="checkbox"/>
a8	[Rotation du point AF]	Désactivée
a9	[Options des points AF]	
	[Mode de mise au point manuelle]	Activé
	[Assistance AF zone dynamique]	Activée
a10	[AF faible lumière]	Désactivé
a11	[Illuminateur d'assistance AF]	Activé
a12	[Bague MAP manuelle mode AF]	Activer

	<b>Option du menu Réglages perso.</b>	<b>Par défaut</b>
b1	[Incrément de l'exposition]	1/3 IL
b2	[Correction d'exposition]	Désactivée
b3	[Zone pondérée centrale]	φ12 mm
b4	[Réglage précis expo. opti.]	
	[Mesure matricielle]	0
	[Mesure pondérée centrale]	0
	[Mesure spot]	0
	[Mesure pondérée htes lumières]	0
c1	[Mémo. expo. par déclencheur]	Désactivée
c2	[Retardateur]	
	[Délai du retardateur]	10 s
	[Nombre de prises de vues]	1
	[Intervalle entre les vues]	0,5 s
c3	[Délai d'extinction]	
	[Visualisation]	10 s
	[Menus]	1 min.
	[Affichage des images]	4 s
	[Temporisation du mode veille]	30 s
d1	[Cadence prise de vue en CL]	3 vps
d2	[Nombre de vues maximal]	200
d3	[Options déclenchement synchro.]	Synchro.
d4	[Temporisation de l'exposition]	Désactivée
d5	[Type d'obturateur]	Automatique
d6	[Vitesses prolongées (M)]	Désactivées

	<b>Option du menu Réglages perso.</b>	<b>Par défaut</b>
d7	<b>[Limiter choix des zones d'image]</b>	
	[FX (36×24)]	✓ (ne peut pas être décoché)
	[DX (24×16)]	<input checked="" type="checkbox"/>
	[5:4 (30×24)] (Z 7II uniquement)	<input checked="" type="checkbox"/>
	[1:1 (24×24)]	<input checked="" type="checkbox"/>
	[16:9 (36×20)]	<input checked="" type="checkbox"/>
d8	<b>[Séquence numérique images]</b>	Activée
d9	<b>[Appliquer réglages à visée écran]</b>	Activé
d10	<b>[Affichage du quadrillage]</b>	Désactivé
d11	<b>[Mise en relief de la mise au point]</b>	
	[Niveau de mise en relief MAP]	Désactivé
	[Couleur de mise en relief MAP]	Rouge
d12	<b>[Afficher tout en mode continu]</b>	Activé
e1	<b>[Vitesse de synchro. flash]</b>	1/200 s
e2	<b>[Vitesse d'obturation flash]</b>	1/60 s
e3	<b>[Correction expo. pour flash]</b>	Vue dans son ensemble
e4	<b>[Contrôle de la sensibilité auto. ⚡]</b>	Sujet et arrière-plan
e5	<b>[Mode lampe pilote]</b>	Activé
e6	<b>[Bracketing auto. (mode M)]</b>	Flash/vitesse
e7	<b>[Sens du bracketing]</b>	Mesure>Sous-expo.> Surexpo.

	Option du menu Réglages perso.	Par défaut
f1	[Personnaliser le menu 	Régler le Picture Control, Balance des blancs, Qualité d'image, Taille d'image, Mode de flash, Mesure, Connexion Wi-Fi, Afficher infos carte mémoire, Mode de déclenchement, Réduction de vibration, Mode de zone AF, Mode de mise au point
f2	[Commandes personnalisées]	
	[Commande Fn1]	Balance des blancs
	[Commande Fn2]	Mode de mise au point/ mode de zone AF
	[Commande AF-ON]	AF-ON
	[Sélecteur secondaire]	Sélection du point AF
	[Centre du sélecteur secondaire]	Mémorisation exposition/ AF
	[Commande d'enregistrement vidéo]	Masquer les infos en visée écran
	[Commande Fn de l'objectif]	Mémorisation exposition/ AF
	[Commande Fn2 de l'objectif]	AF-ON
	[Bague de réglage de l'objectif]	(dépend de l'objectif utilisé)

	<b>Option du menu Réglages perso.</b>	<b>Par défaut</b>
f3	<b>[Bouton OK]</b>	
	<b>[Mode de prise de vue]</b>	Sélectionner point AF central
	<b>[Mode de visualisation]</b>	Zoom activé/désactivé
	<b>[Zoom activé/désactivé]</b>	1 : 1 (100%)
f4	<b>[Mémo. vitesse &amp; ouverture]</b>	
	<b>[Mémo. de la vitesse d'obturation]</b>	Désactivée
	<b>[Mémorisation de l'ouverture]</b>	Désactivée
f5	<b>[Perso. molettes commande]</b>	
	<b>[Inverser la rotation]</b>	Correction d'exposition : <input type="checkbox"/> , Vitesse d'obturation/ ouverture : <input type="checkbox"/>
	<b>[Fonctions par défaut]</b>	Réglage de l'exposition : Rôle des molettes standard, Réglage de l'autofocus : Rôle des molettes standard
	<b>[Menus et visualisation]</b>	Désactivé
	<b>[Défilement avec molette second.]</b>	10 images
f6	<b>[Commande lâchée + molette]</b>	Non
f7	<b>[Inverser les indicateurs]</b>	
f8	<b>[Inverser la bague pour la MAP]</b>	Désactivé
f9	<b>[Régler commandes de la MB-N11]</b>	
	<b>[Commande Fn]</b>	Mémo. expo. (réinit. au décl.)
	<b>[Commande AF-ON]</b>	Comme cde AF-ON de l'appareil
	<b>[Sélecteur multidirectionnel]</b>	Comme sélecteur de l'appareil
	<b>[Infos image/visualisation]</b>	Infos  /Visualisation 

	<b>Option du menu Réglages perso.</b>	<b>Par défaut</b>
g1	<b>[Personnaliser le menu </b>	Régler le Picture Control, Balance des blancs, Taille d'image et cadence/ qualité, Sensibilité du microphone, Choisir la zone d'image, Mesure, Connexion Wi-Fi, Destination, VR électronique, Réduction de vibration, Mode de zone AF, Mode de mise au point
g2	<b>[Commandes personnalisées]</b>	
	<b>[Commande Fn1]</b>	Balance des blancs
	<b>[Commande Fn2]</b>	Mode de mise au point/ mode de zone AF
	<b>[Commande AF-ON]</b>	AF-ON
	<b>[Centre du sélecteur secondaire]</b>	Mémorisation exposition/ AF
	<b>[Déclencheur]</b>	Prise de photos
	<b>[Bague de réglage de l'objectif]</b>	(dépend de l'objectif utilisé)
g3	<b>[Bouton OK]</b>	Sélectionner point AF central
g4	<b>[Vitesse de l'AF]</b>	0
	<b>[Quand l'appliquer]</b>	Toujours
g5	<b>[Sensibilité du suivi AF]</b>	4

	<b>Option du menu Réglages perso.</b>	<b>Par défaut</b>
g6	<b>[Affichage des hautes lumières]</b>	
	<b>[Modèle d'affichage]</b>	Désactivé
	<b>[Seuil affichage hautes lumières]</b>	248
g7	<b>[Régler commandes de la MB-N11]</b>	
	<b>[Commande Fn]</b>	Aucune fonction
	<b>[Commande AF-ON]</b>	Comme cde AF-ON de l'appareil

## Réglages par défaut du menu Configuration

Option du menu Configuration	Par défaut
[Formater la carte mémoire]	—
[Enregistrer réglages utilisateur]	—
[Réinitialiser régl. utilisateur]	—
[Langue (Language)]	(Le réglage par défaut dépend du pays d'achat)
<b>[Fuseau horaire et date]</b>	
[Fuseau horaire]	(Le réglage par défaut dépend du pays d'achat)
[Date et heure]	—
[Format de la date]	(Le réglage par défaut dépend du pays d'achat)
[Heure d'été]	Désactivée
[Luminosité du moniteur]	0
[Équilibre couleur du moniteur]	A-B : 0, G-M : 0
[Luminosité du viseur]	Automatique
[Équilibre couleur du viseur]	A-B : 0, G-M : 0
[Luminosité de l'écran de contrôle]	Automatique
<b>[Limiter choix modes du moniteur]</b>	
[Sélection automatique]	<input checked="" type="checkbox"/>
[Viseur uniquement]	<input checked="" type="checkbox"/>
[Moniteur uniquement]	<input checked="" type="checkbox"/>
[Priorité au viseur]	<input checked="" type="checkbox"/>
[Affichage des informations]	Sombre sur clair



<b>Option du menu Configuration</b>	<b>Par défaut</b>
<b>[Options de réglage précis de l'AF]</b>	
[Réglage précis de l'AF]	Désactivé
[Réglage précis et enreg. objectif]	—
[Par défaut]	—
[Liste des valeurs enregistrées]	—
<b>[Objectif sans microprocesseur]</b>	
[Numéro d'objectif]	1
[Focale (mm)]	--
[Ouverture maximale]	--
[Enregistrer position mise au point]	Non
<b>[Nettoyer le capteur d'image]</b>	
[Nettoyage automatique]	Nettoyer à l'arrêt
[Photo de correction poussière]	—
[Correction des pixels]	—
<b>[Légende des images]</b>	
[Joindre une légende]	<input type="checkbox"/>
<b>[Informations de copyright]</b>	
[Joindre les infos de copyright]	<input type="checkbox"/>
<b>[Options de signal sonore]</b>	
[Signal sonore activé/désactivé]	Désactivé
[Volume]	2
[Hauteur]	Grave
<b>[Commandes tactiles]</b>	
[Activer/désactiver cdes tactiles]	Activer
[Mvts pour visualisation plein écran]	Gauche → droite

<b>Option du menu Configuration</b>	<b>Par défaut</b>
<b>[HDMI]</b>	
[Résolution de sortie]	Automatique
<b>[Avancé]</b>	
[Plage de sortie]	Automatique
[Contrôle enregistrement externe]	Désactivé
[Détail des données de sortie]	8 bits
[Options sortie N-Log/HDR (HLG)]	Désactivé
[Aide à l'affichage]	Désactivée
<b>[Données de position]</b>	
[Temporisation du mode veille]	Activer
[Position]	—
[Régler horloge avec satellite]	Oui
<b>[Options télécde sans fil (WR)]</b>	
[Témoin DEL]	Activé
[Mode de liaison]	Association d'appareils
[Régler Fn télécommande (WR)]	Aucune fonction
[Mode avion]	Désactiver

Option du menu Configuration	Par défaut
<b>[Connecter au périphérique mobile]</b>	
<b>[Association (Bluetooth)]</b>	
[Connexion Bluetooth]	Désactiver
<b>[Sélect. pour l'envoi (Bluetooth)]</b>	
[Sélection auto. pour l'envoi]	Désactivée
<b>[Connexion Wi-Fi]</b>	
[Envoyer si éteint]	Activé
<b>[Données de position (mobile)]</b>	
[Latitude]	—
[Longitude]	—
[Altitude]	—
[UTC]	—
<b>[Se connecter à l'ordinateur]</b>	
[Connexion Wi-Fi]	Désactiver
[Paramètres du réseau]	—
<b>[Options]</b>	
[Envoi automatique]	Désactivé
[Effacer après l'envoi]	Non
[Format de fichier]	NEF (RAW) + JPEG
[Désélectionner tout ?]	—
[Adresse MAC]	—

Option du menu Configuration	Par défaut
<b>[Système de comm. sans fil (WT-7)]</b>	
[Système de comm. sans fil]	Ne pas utiliser
[Choisir le matériel]	Réseau local câblé
[Paramètres du réseau]	—
<b>[Options]</b>	
[Envoi automatique]	Désactivé
[Effacer après l'envoi]	Non
[Format de fichier]	NEF (RAW) + JPEG
[Écraser si le nom est identique]	Non
[Protéger si destinés à l'envoi]	Non
[Repère d'envoi]	Désactivé
[Envoi du dossier]	—
[Désélectionner tout ?]	—
[Réglages utilisateur HTTP]	—
[Informations de l'accumulateur]	—
[Économie d'énergie]	Priorité à la vitesse du réseau
[Délai d'extinction automatique]	—
[Adresse MAC]	—
[Version du firmware]	—



<b>Option du menu Configuration</b>	<b>Par défaut</b>
[Marquage de conformité]	—
[Informations de l'accumulateur]	—
[Alimentation par USB]	Activer
[Économie d'énergie (mode photo)]	Désactiver
[Photo si carte absente ?]	Activer le déclenchement
[Enregistrer/charger réglages menus]	—
[Réinitialiser tous les réglages]	—
[Version du firmware]	—

## ▶ Menu Visualisation : gestion des images

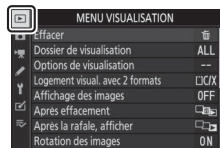
Pour afficher le menu Visualisation, sélectionnez l'onglet  (menu Visualisation) dans les menus de l'appareil photo.



Le menu Visualisation contient les rubriques suivantes :

Rubrique		Rubrique	
[Effacer]	233	[Après effacement]	236
[Dossier de visualisation]	234	[Après la rafale, afficher]	237
[Options de visualisation]	234	[Rotation des images]	237
[Logement visual. avec 2 formats]	235	[Copier des image(s)]	238
[Affichage des images]	235	[Diaporama]	245
		[Classement]	247



### ✓ Informations complémentaires

« Réglages par défaut du menu Visualisation » (212).

# Effacer

Commande MENU ➡  menu Visualisation

Supprimez plusieurs images. Pour en savoir plus, reportez-vous à « Suppression de plusieurs images » (📖208).

	Option	Description
	[ <b>Images sélectionnées</b> ]	Supprimez les images sélectionnées.
	[ <b>Images prises aux dates choisies</b> ]	Supprimez toutes les images prises aux dates sélectionnées.
ALL	[ <b>Toutes les images</b> ]	Supprimez toutes les images du dossier actuellement sélectionné pour [ <b>Dossier de visualisation</b> ] dans le menu Visualisation. <ul style="list-style-type: none"><li>• Vous pouvez également sélectionner la carte à partir de laquelle les images seront supprimées, si plus d'une carte mémoire est insérée.</li></ul>

## Dossier de visualisation

Commande MENU ➡  menu Visualisation



Choisissez un dossier de visualisation.

Option	Description
(Nom du dossier)	Les images figurant dans tous les dossiers portant le nom sélectionné sont visibles pendant la visualisation. Vous pouvez renommer les dossiers à l'aide de l'option [ <b>Dossier de stockage</b> ] > [ <b>Renommer</b> ] du menu Prise de vue photo.
[ <b>Tout</b> ]	Les images figurant dans tous les dossiers sont visibles pendant la visualisation.
[ <b>Actuel</b> ]	Seules les images figurant dans le dossier en cours sont visibles pendant la visualisation.

## Options de visualisation

Commande MENU ➡  menu Visualisation

Choisissez si les points AF utilisés au moment de la prise de vue s'affichent en mode de visualisation plein écran. Vous pouvez également choisir les types d'informations photo qui peuvent être affichés en mode de visualisation plein écran.

- Mettez en surbrillance les options et appuyez sur  pour les sélectionner () ou les désélectionner () .
- Pour terminer l'opération, appuyez sur  .



## Logement visual. avec 2 formats

Commande MENU ➡  menu Visualisation

Choisissez le logement à partir duquel les images à deux formats enregistrées avec **[RAW principal - JPEG secondaire]** (sélectionné pour **[Fonction du logement secondaire]** dans le menu Prise de vue photo) sont visualisées.

## Affichage des images

Commande MENU ➡  menu Visualisation



Indiquez si les images doivent automatiquement être affichées sur le moniteur immédiatement après la prise de vue.

Option	Description
<b>[Activé]</b>	Les images s'affichent sur l'écran sélectionné (moniteur ou viseur) au fur et à mesure de la prise de vue.
<b>[Activé (moniteur uniquement)]</b>	Les images s'affichent après la prise de vue uniquement lorsque vous utilisez le moniteur pour cadrer. Les images ne s'affichent pas dans le viseur lorsque <b>[Viseur uniquement]</b> est sélectionné comme mode moniteur.
<b>[Désactivé]</b>	Les images s'affichent uniquement lorsque vous appuyez sur la commande  .

# Après effacement

Commande MENU ➡  menu Visualisation

Choisissez l'image affichée après la suppression d'une image.

	Option	Description
	[Afficher l'image suivante]	<ul style="list-style-type: none"><li>• L'image suivante s'affiche.</li><li>• Si l'image supprimée était la dernière, l'image précédente s'affiche.</li></ul>
	[Afficher l'image précédente]	<ul style="list-style-type: none"><li>• L'image précédente s'affiche.</li><li>• Si l'image supprimée était la première, l'image suivante s'affiche.</li></ul>
	[Ne pas modifier]	<ul style="list-style-type: none"><li>• Si vous faites défiler les images dans leur ordre d'enregistrement, l'image suivante sera affichée comme décrit pour l'option [Afficher l'image suivante].</li><li>• Si vous faites défiler les images dans l'ordre inverse, l'image précédente sera affichée comme décrit pour l'option [Afficher l'image précédente].</li></ul>

## Après la rafale, afficher

Commande MENU ➡  menu Visualisation

Choisissez si la photo qui s'affiche immédiatement après une prise de vue en rafale (mode continu) est la première ou la dernière vue de la rafale.

- Cette option n'entre en vigueur que si [**Désactivé**] est sélectionné pour [**Affichage des images**] dans le menu Visualisation.

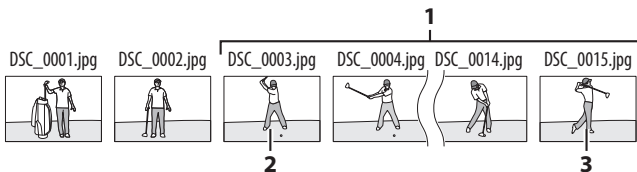

**1** Vues les plus récentes (rafale)

**2** Affichée si [**Première image de la rafale**] est sélectionné

**3** Affichée si [**Dernière image de la rafale**] est sélectionné

## Rotation des images

Commande MENU ➡  menu Visualisation

Lorsque [**Activée**] est sélectionné, les images prises à la verticale pivotent automatiquement lors de la visualisation.

### ✓ Rotation des images

Les images ne pivotent pas automatiquement lors de leur affichage même si [**Activée**] est sélectionné pour [**Rotation des images**].

# Copier des image(s)

Commande MENU ➡  menu Visualisation

Copiez les images d'une carte mémoire à l'autre lorsque deux cartes mémoire sont insérées.

Option	Description
[Sélectionner la source]	Choisissez la carte à partir de laquelle les images seront copiées.
[Sélectionner les image(s)]	Sélectionnez les images à copier.
[Sélectionner la destination]	Sélectionnez le dossier de destination sur l'autre carte (la carte non sélectionnée pour [Sélectionner la source]).
[Copier les image(s) ?]	Copiez les images.

## Copie des images

### 1 Choisissez [Sélectionner la source].

Mettez en surbrillance [Sélectionner la source] et appuyez sur  pour afficher la boîte de dialogue [Sélectionner la source].

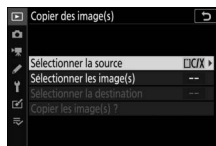

### 2 Sélectionnez la carte contenant les images qui doivent être copiées.

Mettez en surbrillance le logement de la carte contenant les images à copier et appuyez sur  pour sélectionner le logement en surbrillance et revenir au menu [Copier des image(s)].

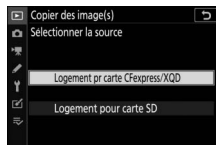



### 3 Choisissez [Sélectionner les image(s)].

Mettez en surbrillance [Sélectionner les image(s)] et appuyez sur  pour voir l'affichage [Sélectionner les image(s)].



### 4 Sélectionnez le dossier source.

- Mettez en surbrillance le dossier contenant les images à copier et appuyez sur  pour sélectionner le dossier en surbrillance et afficher le menu [Images sélectionnées par défaut].
- Pour copier toutes les images de la carte située dans le logement sélectionné, mettez en surbrillance [Toutes les images du logement], appuyez sur  et passez à l'étape 10.

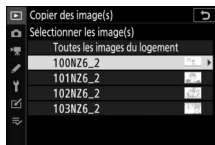





## 5 Effectuez la sélection initiale.

Choisissez les images qui seront sélectionnées par défaut.



Option	Description
<b>[Désélectionner tout]</b>	Aucune des images du dossier choisi ne sera sélectionnée par défaut. <ul style="list-style-type: none"><li>• Choisissez cette option lorsque vous souhaitez sélectionner les images une par une.</li></ul>
<b>[Sélectionner toutes les images]</b>	Toutes les images du dossier choisi seront sélectionnées par défaut. <ul style="list-style-type: none"><li>• Choisissez cette option si vous souhaitez copier toutes les images du dossier ou la plupart d'entre elles.</li></ul>
<b>[Sélectionner les images protégées]</b>	Seules les images protégées figurant dans le dossier seront sélectionnées par défaut.

## 6 Sélectionnez d'autres images.

- Mettez en surbrillance les images et appuyez sur la commande  (?) pour les sélectionner ; les images sélectionnées sont signalées par une coche ✓. Pour désélectionner l'image actuelle, appuyez à nouveau sur la commande  (?) ; la coche ✓ disparaît.
- Pour afficher l'image en surbrillance en plein écran, maintenez appuyée la commande .
- Après avoir vérifié que toutes les images que vous souhaitez copier sont cochées (✓), appuyez sur  pour revenir au menu **[Copier des image(s)]**.



## 7 Choisissez [Sélectionner la destination].

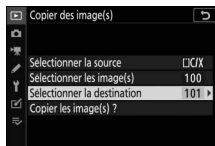

Mettez en surbrillance **[Sélectionner la destination]** et appuyez sur  pour afficher les options **[Sélectionner la destination]**.

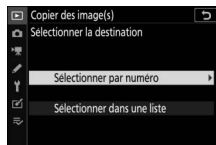

## 8 Choisissez un dossier de destination.

Choisissez l'une des options suivantes et appuyez sur .



Option	Description
<b>[Sélectionner par numéro]</b>	Saisissez le numéro du dossier de destination (□252). Si le numéro ne correspond à aucun dossier existant, un nouveau dossier est créé. 
<b>[Sélectionner dans une liste]</b>	Choisissez le dossier de destination dans une liste de dossiers existants. 



## 9 Sélectionnez le dossier.

Après avoir saisi un numéro de dossier ou mis en surbrillance le nom du dossier, appuyez sur **OK** pour sélectionner le dossier et revenir au menu [**Copier des image(s)**].

## 10 Choisissez [**Copier les image(s) ?**].

Mettez en surbrillance [**Copier les image(s) ?**] et appuyez sur **OK** pour afficher une boîte de dialogue de confirmation.

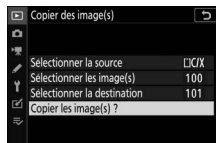

## 11 Choisissez [**Oui**].

- L'appareil photo affiche le message « [**Copier ?**] » et le nombre d'images qui seront copiées.
- Mettez en surbrillance [**Oui**] et appuyez sur **OK** pour copier les images sélectionnées.
- Appuyez à nouveau sur **OK** pour quitter lorsque la copie est terminée.



## ✓ Copie des images

- Les images ne seront pas copiées s'il n'y a pas suffisamment d'espace disponible sur la carte de destination.
- Si le dossier de destination contient un fichier portant le même nom que l'une des images qui doit être copiée, une boîte de dialogue de confirmation s'affiche. Sélectionnez





[**Remplacer l'image existante**] ou [**Tout remplacer**] pour remplacer le fichier ou les fichiers existants. Les fichiers protégés figurant dans le dossier de destination ne seront pas remplacés. Sélectionnez [**Passer**] pour continuer sans remplacer les fichiers existants. Sélectionnez [**Annuler**] pour quitter sans copier d'autres images.

- Les classements et l'état de la protection sont copiés avec les images.
- Pour éviter toute coupure d'alimentation lorsque la copie est en cours, vérifiez que l'accumulateur est entièrement chargé ou branchez un adaptateur de charge (en option) ou un adaptateur secteur (en option) associé à un connecteur d'alimentation (en option) avant de copier des vidéos.

# Diaporama

Commande MENU ➡  menu Visualisation

Affichez un diaporama ; les images s'affichent dans l'ordre enregistré. Les images présentes dans le dossier actuellement sélectionné pour [**Dossier de visualisation**] ( 234) s'affichent une par une dans l'ordre enregistré.

Option	Description
[ <b>Démarrer</b> ]	Démarrez le diaporama.
[ <b>Type d'image</b> ]	<ul style="list-style-type: none"><li>• Choisissez le type d'image affiché.</li><li>• Sélectionnez [<b>Par classement</b>] pour afficher uniquement les images dotées des classements sélectionnés. Mettez en surbrillance les classements et appuyez sur  pour les sélectionner (<input checked="" type="checkbox"/>) ou les désélectionner (<input type="checkbox"/>)</li></ul>
[ <b>Intervalle</b> ]	Déterminez la durée d'affichage de chaque image.

## Affichage des diaporamas

Pour démarrer le diaporama, mettez en surbrillance [**Démarrer**] et appuyez sur  $\odot$ . Vous pouvez effectuer les opérations suivantes pendant le diaporama :

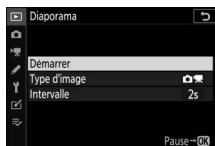

Pour	Description
<b>Revenir à l'image précédente/ passer à l'image suivante</b>	Appuyez sur $\odot$ pour revenir à la vue précédente, sur $\odot$ pour passer à la vue suivante.
<b>Afficher d'autres informations sur les photos</b>	Appuyez sur $\odot$ ou $\odot$ pour choisir les informations photo affichées. Pour masquer les informations photo, sélectionnez [ <b>Aucune (image seulement)</b> ].
<b>Faire une pause</b>	Appuyez sur $\odot$ pour mettre en pause le diaporama. Pour le redémarrer, mettez en surbrillance [ <b>Redémarrer</b> ] et appuyez sur $\odot$ .
<b>Régler le volume</b>	Appuyez sur $\odot$ pour augmenter le volume, sur $\odot$ (?) pour le baisser.
<b>Quitter et revenir au menu Visualisation</b>	Appuyez sur MENU pour arrêter le diaporama et revenir au menu Visualisation.
<b>Quitter et revenir en mode de visualisation</b>	Appuyez sur $\odot$ pour arrêter le diaporama et revenir à l'affichage de visualisation.
<b>Reprendre la prise de vue</b>	Appuyez sur le déclencheur à mi-course pour revenir en mode de prise de vue.

Une boîte de dialogue s'affiche une fois le diaporama terminé. Pour le redémarrer, mettez en surbrillance [Redémarrer] et appuyez sur **OK**. Pour arrêter le diaporama, mettez en surbrillance [Quitter] et appuyez sur **OK**.

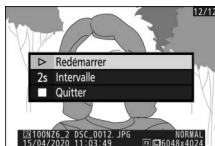

## Classement

Commande **MENU** ➔ **▢** menu Visualisation

Évaluez les images.

- Mettez en surbrillance les images à l'aide de la touche du sélecteur multidirectionnel **⬅** ou **➡**.
- Appuyez sur **⬆** ou **⬇** pour choisir une note entre zéro et cinq étoiles, ou sélectionnez **✖** pour marquer l'image comme « image à supprimer ».
- Pour afficher l'image en surbrillance en plein écran, maintenez appuyée la commande **⌘**.
- Appuyez sur **OK** pour enregistrer les modifications.



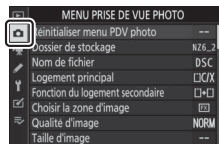

## 📷 Menu Prise de vue photo : options de prise de vue

Pour afficher le menu Prise de vue photo, sélectionnez l'onglet 📷 dans les menus de l'appareil photo.



Le menu Prise de vue photo contient les rubriques suivantes :

Rubrique		Rubrique	
[Réinitialiser menu PDV photo]	249	[D-Lighting actif]	283
[Dossier de stockage]	250	[Réduction du bruit]	285
[Nom de fichier]	256	[Réduction du bruit ISO]	286
[Logement principal]	257	[Contrôle du vignetage]	287
[Fonction du logement secondaire]	258	[Correction de la diffraction]	288
[Choisir la zone d'image]	260	[Contrôle auto. de la distorsion]	288
[Qualité d'image]	260	[Photo avec réduction scintillement]	289
[Taille d'image]	261	[Mesure]	290
[Enregistrement NEF (RAW)]	264	[Contrôle du flash]	291
[Réglage de la sensibilité]	265	[Mode de flash]	295
[Balance des blancs]	267	[Correction du flash]	295
[Régler le Picture Control]	275	[Mode de mise au point]	295
[Gérer le Picture Control]	278	[Mode de zone AF]	296
[Espace colorimétrique]	282	[Réduction de vibration]	296
		[Bracketing automatique]	297

Rubrique		Rubrique	
[Surimpression]	309	[Time-lapse]	340
[HDR (grande plage dynamique)]	319	[Prise vue avec décal mise au point]	352
[Intervallomètre]	326	[Mode silencieux]	362

## Informations complémentaires

« Réglages par défaut du menu Prise de vue photo » (213)

## Réinitialiser menu PDV photo

Commande MENU ➔  menu Prise de vue photo

Redonnez aux options du menu Prise de vue photo leurs valeurs par défaut.

- Il n'est pas possible de réinitialiser le menu Prise de vue photo pendant la surimpression.

# Dossier de stockage

Commande MENU → 📷 menu Prise de vue photo

Choisissez le dossier dans lequel vous souhaitez enregistrer les prochaines images.

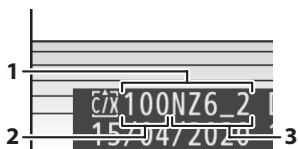

- 1 Dossier
- 2 Numéro de dossier
- 3 Nom du dossier

## Modification des noms de dossiers

Le nom de dossier par défaut, qui figure après le numéro de dossier, est « NZ7\_2 » (Z 7II) ou « NZ6\_2 » (Z 6II). Pour modifier le nom attribué aux nouveaux dossiers, sélectionnez **[Renommer]**.

- Il n'est pas possible de renommer les dossiers existants.
- Si vous le souhaitez, vous pouvez rétablir le nom par défaut pour les prochains dossiers en maintenant appuyée la commande 🗑️ lorsque le clavier est affiché.





## ✓ Saisie de texte

Un clavier s'affiche lorsqu'il est nécessaire de saisir du texte.

- Touchez les lettres à l'écran pour les insérer à la position en cours du curseur. Vous pouvez également saisir les caractères en les mettant en surbrillance avec le sélecteur multidirectionnel et en appuyant sur .



- 1 Zone d'affichage du texte
- 2 Zone du clavier

- Pour déplacer le curseur vers un autre emplacement, touchez l'écran ou tournez la molette de commande principale.
- Si vous saisissez un caractère lorsque la zone d'affichage du texte est pleine, le caractère situé à droite est supprimé.
- Pour effacer le caractère situé sous le curseur, appuyez sur la commande .
- Pour terminer la saisie, appuyez sur .
- Pour quitter sans terminer la saisie, appuyez sur MENU.

## Sélectionner par numéro





Il est possible de sélectionner par numéro le dossier dans lequel les prochaines images seront stockées. Si ce numéro ne correspond à aucun dossier existant, un nouveau dossier est créé.

### 1 Choisissez [Sélectionner par numéro].

- Mettez en surbrillance [Sélectionner par numéro] et appuyez sur  pour afficher la boîte de dialogue [Sélectionner par numéro].
- La carte sur laquelle le nouveau dossier est créé est soulignée dans la zone d'affichage du logement pour carte, située dans le coin supérieur droit de la boîte de dialogue [Sélectionner par numéro]. La carte utilisée pour les nouveaux dossiers dépend de l'option sélectionnée pour [Fonction du logement secondaire] dans le menu Prise de vue photo.









### 2 Choisissez un numéro de dossier.

- Appuyez sur  ou  pour mettre en surbrillance les chiffres.
- Pour modifier le chiffre en surbrillance, appuyez sur  ou .





---

### 3 Enregistrez les modifications et quittez.

- S'il existe déjà un dossier portant ce numéro, l'icône ,  ou  s'affiche à gauche du numéro du dossier. Appuyez sur  pour terminer l'opération et revenir au menu principal ; si vous avez choisi un dossier avec  ou , il sera sélectionné comme dossier pour les prochaines images.
- Si vous avez choisi un numéro de dossier qui n'existe pas encore, un nouveau dossier portant ce numéro sera créé lorsque vous appuierez sur .
- Dans les deux cas, les prochaines images seront enregistrées dans le dossier choisi.
- Pour quitter sans changer le dossier de stockage, appuyez sur la commande **MENU**.

---

#### **Icônes des dossiers**

Les dossiers figurant dans la boîte de dialogue [**Sélectionner par numéro**] sont indiqués par  s'ils sont vides, par  s'ils sont pleins (c'est-à-dire s'ils contiennent soit 5000 images, soit une image numérotée 9999) ou par  s'ils sont partiellement pleins. L'icône  indique qu'aucune autre image ne peut être enregistrée dans le dossier.

---

## Sélectionner dans une liste

Pour choisir dans une liste de dossiers existants :

### 1 Choisissez [Sélectionner dans une liste].

Mettez en surbrillance [Sélectionner dans une liste] et appuyez sur  pour afficher la boîte de dialogue [Sélectionner dans une liste].



### 2 Mettez un dossier en surbrillance.

Appuyez sur  ou  pour mettre un dossier en surbrillance.

### 3 Sélectionnez le dossier en surbrillance.

- Appuyez sur  pour sélectionner le dossier en surbrillance et revenir au menu principal.
- Les prochaines photos seront enregistrées dans le dossier sélectionné.

---

## ✓ Numéros de dossier et de fichier

- Lorsque le nombre de dossiers atteint 999, l'appareil photo arrête de créer de nouveaux dossiers automatiquement et désactive le déclenchement si :
  - le dossier actuel contient 5000 images (par ailleurs, l'enregistrement vidéo est désactivé si l'appareil photo estime que le nombre de fichiers nécessaires pour enregistrer une vidéo de durée maximale entraînerait la présence d'un dossier contenant plus de 5000 fichiers),  
ou
  - le dossier actuel contient une image numérotée 9999 (par ailleurs, l'enregistrement vidéo est désactivé si l'appareil photo estime que le nombre de fichiers nécessaires pour enregistrer une vidéo de durée maximale entraînerait la création d'un fichier dont le numéro serait supérieur à 9999).
- S'il reste de l'espace sur la carte mémoire, vous pourrez néanmoins poursuivre la prise de vue en :
  - créant un dossier dont le numéro est inférieur à 999 et en le sélectionnant comme dossier de stockage, ou
  - en modifiant les options sélectionnées pour [**Taille d'image/cadence**] et [**Qualité des vidéos**] avant d'enregistrer des vidéos.

## ✓ Temps de démarrage

L'appareil photo peut prendre plus de temps à démarrer si la carte mémoire contient un très grand nombre de fichiers ou de dossiers.

---

# Nom de fichier

Commande MENU ➔  menu Prise de vue photo

Les images sont enregistrées dans des fichiers « DSC\_ », suivis d'un numéro à quatre chiffres et d'une extension à trois lettres. L'option [**Nom de fichier**] permet de sélectionner trois lettres pour remplacer la partie « DSC » du nom de fichier. Pour en savoir plus sur la saisie de texte, reportez-vous à « Saisie de texte » (☞ 251).

## ✓ Noms de fichier

- Les noms de fichier sont sous la forme « DSC\_nnnn.xxx ». nnnn est un numéro compris entre 0001 et 9999. xxx est l'une des extensions suivantes, attribuées selon les options de qualité d'image et de type de fichier sélectionnées :
  - NEF : photos NEF (RAW)
  - JPG : photos JPEG (fine, normal ou basic)
  - MOV : vidéos MOV
  - MP4 : vidéos MP4
  - NDF : données de référence de correction de la poussière
- Les noms de fichier des images créées avec l'[Espace colorimétrique] [Adobe RVB] (sélectionné dans le menu Prise de vue photo) sont sous la forme « \_DSCnnnn.xxx ».
- Dans chaque paire de photos enregistrées avec le réglage de qualité d'image NEF (RAW)+JPEG, les images NEF et JPEG possèdent le même nom de fichier mais une extension différente.

# Logement principal

Commande MENU ➔  menu Prise de vue photo

Choisissez le logement qui sert de logement principal lorsque des cartes mémoire sont insérées dans les deux logements pour cartes mémoire CFexpress/XQD et SD.

Option	Description
[Logement pr carte CFexpress/ XQD]	Le logement pour carte mémoire CFexpress/XQD sert de logement principal.
[Logement pour carte SD]	Le logement pour carte mémoire SD sert de logement principal.



## Destination des vidéos

Vous pouvez sélectionner le logement dans lequel les vidéos sont enregistrées à l'aide de [Destination] dans le menu Prise de vue vidéo ( 364).

# Fonction du logement secondaire

Commande MENU ➔  menu Prise de vue photo

Choisissez le rôle joué par la carte du logement secondaire lorsque deux cartes mémoire sont insérées dans l'appareil photo.

	Option	Description
	[Débordement]	La carte du logement secondaire est utilisée uniquement lorsque la carte du logement principal est pleine.
	[Sauvegarde]	Chaque image est enregistrée deux fois, une fois sur la carte du logement principal et une autre fois sur la carte du logement secondaire.
	[RAW principal - JPEG secondaire]	<ul style="list-style-type: none"><li>• Les copies NEF (RAW) des photos prises avec des réglages NEF (RAW) + JPEG sont enregistrées uniquement sur la carte du logement principal, les copies JPEG uniquement sur la carte du logement secondaire.</li><li>• Les photos prises avec les autres réglages de qualité d'image sont enregistrées deux fois avec le même réglage, une fois sur la carte du logement principal et une autre fois sur la carte du logement secondaire.</li></ul>

## [RAW principal - JPEG secondaire]

Si [Activé] est sélectionné pour [Surimpression] > [Enreg. images individuelles (NEF)] dans le menu Prise de vue photo, ou si [Activé] est sélectionné pour [HDR (grande plage dynamique)] > [Enreg. images individuelles (NEF)] dans le menu Prise de vue photo, les copies non traitées des photos NEF (RAW) qui composent chaque surimpression ou chaque image HDR sont enregistrées sur les deux cartes mémoire avec le composite JPEG, quelle que soit l'option de qualité d'image sélectionnée.



---

## [Sauvegarde] et [RAW principal - JPEG secondaire]

Le déclenchement est désactivé si l'une des deux cartes est pleine.





## Affichage des photos à deux formats

- Utilisez la rubrique **[Logement visual. avec 2 formats]** du menu Visualisation pour choisir le logement à partir duquel les photos à deux formats sont visionnées.
- Lors du visionnage des photos à deux formats, vous pouvez afficher l'autre copie à l'aide de **[Passer à la copie sur l'autre carte]** dans le menu **i**.

---

## Suppression des copies

Lorsque vous supprimez des images enregistrées à l'aide de **[Sauvegarde]** ou de **[RAW principal - JPEG secondaire]**, vous avez la possibilité d'effacer les deux copies ou uniquement la copie enregistrée sur la carte du logement sélectionné actuellement.





- Si vous appuyez sur  lorsqu'une image créée à l'aide de l'une de ces options est sélectionnée lors de la visualisation, un message de confirmation s'affiche.
- Pour supprimer uniquement la copie enregistrée sur la carte du logement sélectionné actuellement, mettez en surbrillance **[Image sélectionnée]** et appuyez à nouveau sur . La copie enregistrée sur l'autre carte n'est pas supprimée.
- Pour supprimer les deux copies, mettez en surbrillance **[Mêmes images sur  et **] et appuyez sur .



## Choisir la zone d'image



Commande MENU →  menu Prise de vue photo

L'appareil photo propose les zones d'image suivantes :

Option		Description
	<b>[FX (36×24)]</b>	Enregistrez les images au format FX ; l'angle de champ est équivalent à celui obtenu avec un appareil photo 24x36. Utilisez cette option lorsque vous photographiez avec des objectifs NIKKOR destinés aux appareils photo 24x36.
	<b>[DX (24×16)]</b>	Les images sont enregistrées au format DX. Pour calculer la focale approximative de l'objectif en format 24x36, multipliez par 1,5. <ul style="list-style-type: none"><li>• La zone d'image est définie sur <b>[DX (24×16)]</b> lorsqu'un objectif DX est fixé au boîtier.</li></ul>
	<b>[5:4 (30×24)]</b>	Les images sont enregistrées au format 5:4. Disponible uniquement avec le Z 7II.
	<b>[1:1 (24×24)]</b>	Les images sont enregistrées au format 1:1.
	<b>[16:9 (36×20)]</b>	Les images sont enregistrées au format 16:9.

## Qualité d'image

Commande MENU →  menu Prise de vue photo

Choisissez un format de fichier pour les photos. Pour en savoir plus, reportez-vous à « Menu  » sous « Qualité d'image » ( 152).

# Taille d'image

Commande MENU ➡  menu Prise de vue photo

Choisissez la taille, en pixels, des photos enregistrées avec l'appareil. Sélectionnez [**JPEG**] pour choisir la taille des images JPEG, [**NEF (RAW)**] pour choisir la taille des images NEF (RAW). Notez que la taille d'image dépend de l'option sélectionnée pour la zone d'image.

## Z 7II :

Zone d'image	Taille d'image	Taille pour une impression à 300 ppp*
[FX (36×24)]	Large (8256 × 5504 pixels)	Environ 69,9 × 46,6 cm
	Moyenne (6192 × 4128 pixels)	Environ 52,4 × 35,0 cm
	Petite (4128 × 2752 pixels)	Environ 35,0 × 23,3 cm
[DX (24×16)]	Large (5408 × 3600 pixels)	Environ 45,8 × 30,5 cm
	Moyenne (4048 × 2696 pixels)	Environ 34,3 × 22,8 cm
	Petite (2704 × 1800 pixels)	Environ 22,9 × 15,2 cm

<b>Zone d'image</b>	<b>Taille d'image</b>	<b>Taille pour une impression à 300 ppp*</b>
<b>[5:4 (30×24)]</b>	Large (6880 × 5504 pixels)	Environ 58,3 × 46,6 cm
	Moyenne (5152 × 4120 pixels)	Environ 43,6 × 34,9 cm
	Petite (3440 × 2752 pixels)	Environ 29,1 × 23,3 cm
<b>[1:1 (24×24)]</b>	Large (5504 × 5504 pixels)	Environ 46,6 × 46,6 cm
	Moyenne (4128 × 4128 pixels)	Environ 35,0 × 35,0 cm
	Petite (2752 × 2752 pixels)	Environ 23,3 × 23,3 cm
<b>[16:9 (36×20)]</b>	Large (8256 × 4640 pixels)	Environ 69,9 × 39,3 cm
	Moyenne (6192 × 3480 pixels)	Environ 52,4 × 29,5 cm
	Petite (4128 × 2320 pixels)	Environ 35,0 × 19,6 cm

\* La taille d'impression en pouces est égale à la taille d'image en pixels divisée par la résolution de l'imprimante en points par pouce (ppp ; 1 pouce = 2,54 cm).

## Z 6II :

Zone d'image	Taille d'image	Taille pour une impression à 300 ppp*
[FX (36×24)]	Large (6048 × 4024 pixels)	Environ 51,2 × 34,1 cm
	Moyenne (4528 × 3016 pixels)	Environ 38,3 × 25,5 cm
	Petite (3024 × 2016 pixels)	Environ 25,6 × 17,1 cm
[DX (24×16)]	Large (3936 × 2624 pixels)	Environ 33,3 × 22,2 cm
	Moyenne (2944 × 1968 pixels)	Environ 24,9 × 16,7 cm
	Petite (1968 × 1312 pixels)	Environ 16,7 × 11,1 cm
[1:1 (24×24)]	Large (4016 × 4016 pixels)	Environ 34,0 × 34,0 cm
	Moyenne (3008 × 3008 pixels)	Environ 25,5 × 25,5 cm
	Petite (2000 × 2000 pixels)	Environ 16,9 × 16,9 cm
[16:9 (36×20)]	Large (6048 × 3400 pixels)	Environ 51,2 × 28,8 cm
	Moyenne (4528 × 2544 pixels)	Environ 38,3 × 21,5 cm
	Petite (3024 × 1696 pixels)	Environ 25,6 × 14,4 cm



\* La taille d'impression en pouces est égale à la taille d'image en pixels divisée par la résolution de l'imprimante en points par pouce (ppp ; 1 pouce = 2,54 cm).

# Enregistrement NEF (RAW)

Commande MENU →  menu Prise de vue photo

Choisissez le type de compression et la profondeur d'échantillonnage des photos NEF (RAW).

## Compression NEF (RAW)

Option	Description
ON  [Compression sans perte]	Les images NEF sont compressées à l'aide d'un algorithme réversible. La taille des fichiers obtenus correspond à environ 60% – 80% celle des images enregistrées à l'aide de l'option [Pas de compression]. La qualité d'image est identique à celle des images enregistrées à l'aide de [Pas de compression].
ON  [Compression]	Les images NEF sont compressées à l'aide d'un algorithme non réversible. La taille des fichiers obtenus correspond à environ 45% – 65% celle des images enregistrées à l'aide de l'option [Pas de compression]. La qualité d'image est quasiment identique à celle des images enregistrées à l'aide de [Pas de compression].
[Pas de compression]	Les images NEF ne sont pas compressées ; les fichiers obtenus sont plus grands que ceux des images enregistrées à l'aide de [Compression sans perte] ou [Compression].

## Échantillonnage NEF (RAW)



Option		Description
12-bit	[12 bits]	Les images NEF (RAW) sont enregistrées à une profondeur d'échantillonnage de 12 bits.
14-bit	[14 bits]	Les images NEF (RAW) sont enregistrées à une profondeur d'échantillonnage de 14 bits. Les fichiers enregistrés à une profondeur d'échantillonnage de 14 bits comportent plus de données de couleur que les images enregistrées à l'aide de l'option [12 bits]. Les fichiers enregistrés à une profondeur d'échantillonnage de 14 bits sont également plus grands que les images enregistrées à l'aide de l'option [12 bits].

## Réglage de la sensibilité

Commande MENU ➡  menu Prise de vue photo

Modifiez les réglages de sensibilité (ISO) des photos.

Option	Description
[Sensibilité]	<ul style="list-style-type: none"><li>• Choisissez l'un des réglages suivants. <b>Z 7II</b> : choisissez un réglage compris entre 64 et 25 600 ISO ; l'appareil photo prend également en charge les réglages inférieurs à 64 ISO par incréments de 0,3, 0,5, 0,7 et 1 IL environ (équivalent 32 ISO) et supérieurs à 25 600 ISO par incréments de 0,3, 0,5, 0,7, 1 et 2 IL environ (équivalent 102 400 ISO). <b>Z 6II</b> : choisissez un réglage compris entre 100 et 51 200 ISO ; l'appareil photo prend également en charge les réglages inférieurs à 100 ISO par incréments de 0,3, 0,5, 0,7 et 1 IL environ (équivalent 50 ISO) et supérieurs à 51 200 ISO par incréments de 0,3, 0,5, 0,7, 1 et 2 IL environ (équivalent 204 800 ISO).</li><li>•  offre une option ISO AUTO.</li></ul>

Option	Description
<p>[Contrôle de la sensibilité auto.]</p>	<p>Mettez en surbrillance [<b>Activé</b>] et appuyez sur  pour activer le contrôle automatique de la sensibilité. Si vous sélectionnez [<b>Désactivé</b>], la [<b>Sensibilité</b>] reste telle que vous l'avez sélectionnée. Les options suivantes sont disponibles lorsque [<b>Activé</b>] est sélectionné.</p> <ul style="list-style-type: none"> <li>• [<b>Sensibilité maximale</b>] : choisissez une valeur maximale de sensibilité afin d'empêcher que cette dernière ne soit trop élevée.</li> <li>• [<b>Sensibilité maximale avec </b>] : choisissez une valeur maximale de sensibilité pour les photos prises à l'aide d'un flash optionnel.</li> <li>• [<b>Vitesse d'obturation minimale</b>] : choisissez la vitesse d'obturation en-dessous de laquelle le contrôle automatique de la sensibilité entre en vigueur pour éviter la sous-exposition en modes <b>P</b> et <b>A</b>. Si [<b>Automatique</b>] est sélectionné, l'appareil photo choisit la vitesse d'obturation minimale en fonction de la focale de l'objectif. Par exemple, l'appareil photo choisit automatiquement des vitesses d'obturation minimales plus rapides pour éviter l'effet de flou provoqué par le bougé de l'appareil lorsqu'un objectif à longue focale est fixé.</li> </ul> <p>- Pour afficher les options de sélection automatique de la vitesse d'obturation, mettez en surbrillance [<b>Automatique</b>] et appuyez sur . Il est possible d'affiner la sélection automatique de la vitesse d'obturation en choisissant des valeurs minimales plus rapides ou plus lentes. Les valeurs correspondant à des vitesses rapides permettent de réduire l'effet de flou lors de la prise de vue de sujets au déplacement rapide.</p> <p>- Les vitesses d'obturation peuvent être plus lentes que la vitesse minimale sélectionnée s'il n'est pas possible d'obtenir une exposition optimale avec la valeur choisie pour [<b>Sensibilité maximale</b>].</p>



# Balance des blancs

Commande MENU ➔ 📷 menu Prise de vue photo

Réglez la balance des blancs en fonction de la couleur de la source lumineuse. Pour en savoir plus, reportez-vous à « Réglages de base » sous « Balance des blancs » (📖 94) et à « Menu **i** » sous « Balance des blancs » (📖 145).

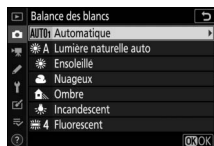

## Menu Balance des blancs : réglage précis

**1** Sélectionnez [Balance des blancs] dans le menu Prise de vue photo, mettez en surbrillance l'option souhaitée et appuyez sur  aussi souvent que nécessaire pour afficher les options de réglage précis.

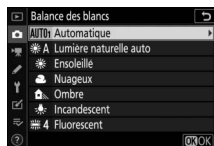

Pour obtenir des informations sur le réglage précis du **PRE** [Pré-réglage manuel] de balance des blancs, reportez-vous à « Réglage précis des pré-réglages de balance des blancs » (📖 274)

## 2 Réglez précisément la balance des blancs.

- Vous pouvez utiliser le sélecteur multidirectionnel pour déplacer le curseur jusqu'à six fois à partir du centre, soit sur l'axe A (ambre)–B (bleu), soit sur l'axe G (vert)–M (magenta). La valeur sélectionnée s'affiche à droite du quadrillage.
- L'axe A (ambre)–B (bleu) correspond à la température de couleur et est divisé par incréments de 0,5. Une modification de 1 est équivalente à environ 5 mired.
- L'axe G (vert)–M (magenta) a des effets similaires aux filtres de correction des couleurs et est divisé par incréments de 0,25. Une modification de 1 est équivalente à environ 0,05 unité de densité diffuse.

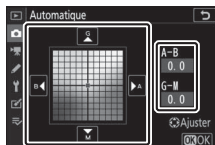

## 3 Enregistrez les modifications.

- Appuyez sur **OK** pour enregistrer les modifications et revenir aux menus.
- Si la balance des blancs a été réglée précisément, un astérisque (« \* ») s'affiche sur l'icône.



---

## ✓ Réglage précis de la balance des blancs

Les couleurs des axes de réglage précis sont des couleurs relatives et non absolues. Si vous sélectionnez une couleur en plus grande quantité sur un axe donné, cette couleur ne sera pas forcément visible sur les images. Par exemple, si vous déplacez le curseur vers B (bleu) alors qu'un réglage introduisant une touche « chaude » tel que  [Incandescent] a été sélectionné pour la balance des blancs, les images auront un rendu légèrement plus « froid » mais ne seront pas bleues pour autant.

## ✓ « Mired »

Les valeurs en mired sont calculées en multipliant l'inverse de la température de couleur par  $10^6$ . Toute modification de la température de couleur produit une plus grande variation de couleur à des températures de couleur basses qu'à des températures de couleur élevées. Par exemple, une modification de 1000 K produit une modification de couleur beaucoup plus importante à 3000 K qu'à 6000 K. Le mired est une mesure de température de couleur qui prend en compte cette variation et qui, de ce fait, est l'unité utilisée avec les filtres de correction de la température de couleur.

Par exemple : changement de la température de couleur (en degrés Kelvin) : valeur en mired





- 4000 K – 3000 K = 1000 K : 83 mired
  - 7000 K – 6000 K = 1000 K : 24 mired
-

## Menu Balance des blancs : sélection d'une température de couleur

Choisissez une température de couleur en saisissant des valeurs pour les axes A (ambre)–B (bleu) et G (vert)–M (magenta).

- 1 Sélectionnez [Balance des blancs] dans le menu Prise de vue photo, puis mettez en surbrillance  [Choisir température de couleur] et appuyez sur .**

### **2 Choisissez une température de couleur.**

- Appuyez sur  ou  pour mettre en surbrillance les chiffres sur l'axe A–B (ambre–bleu). Vous pouvez également mettre en surbrillance l'axe G–M (vert–magenta).
- Appuyez sur  ou  pour modifier l'élément sélectionné.

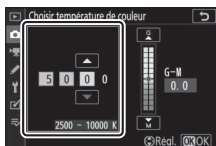

Axe A–B (ambre–bleu)

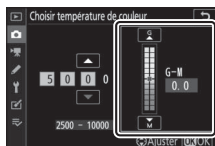

Axe G–M (vert–magenta)

---

### 3 Enregistrez les modifications.

- Appuyez sur **OK** pour enregistrer les modifications et revenir aux menus.
- Si une valeur autre que 0 est sélectionnée pour l'axe vert (G)–magenta (M), un astérisque (« \* ») s'affiche sur l'icône.

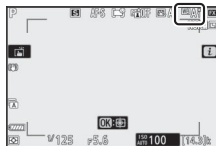

---

#### ✓ Sélection de la température de couleur

- Ne sélectionnez pas la température de couleur avec les sources lumineuses fluorescentes ; utilisez à la place l'option  [Fluorescent].
  - Lorsque vous sélectionnez la température de couleur avec les autres sources lumineuses, prenez une photo test pour vérifier si la valeur sélectionnée est appropriée.
-

## Pré-réglage manuel : copie de la balance des blancs d'une photo

Les valeurs de balance des blancs des photos existantes peuvent être copiées dans les pré-réglages sélectionnés. Pour obtenir des informations sur la mesure de nouvelles valeurs de pré-réglage manuel, reportez-vous à « Pré-réglage manuel » (📖 148).

- 1 Sélectionnez [Balance des blancs] dans le menu Prise de vue photo, puis mettez en surbrillance PRE [Pré-réglage manuel] et appuyez sur .**

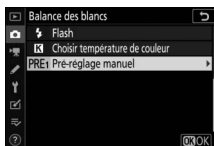

- 2 Sélectionnez une destination.**

- Avec le sélecteur multidirectionnel, mettez en surbrillance le pré-réglage de destination (d-1 à d-6).
- Appuyez sur  ; une boîte de dialogue de confirmation s'affiche.



- 3 Choisissez [Sélectionner l'image].**

Mettez en surbrillance [**Sélectionner l'image**] et appuyez sur  pour afficher les images enregistrées sur la carte mémoire actuelle.

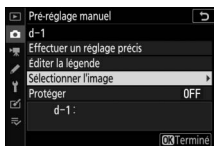

---

## 4 Mettez en surbrillance l'image source.

- Utilisez le sélecteur multidirectionnel pour mettre en surbrillance l'image souhaitée.
- Pour afficher l'image en surbrillance en plein écran, maintenez appuyée la commande  $\mathcal{Q}$ .



---

## 5 Copiez la balance des blancs.

- Appuyez sur  $\mathcal{OK}$  pour copier la valeur de balance des blancs de la photo en surbrillance dans le pré-réglage sélectionné.
- Si une légende existe pour la photo en surbrillance, elle est copiée dans la légende du pré-réglage sélectionné.

## ✓ Réglage précis des pré-réglages de balance des blancs

Vous pouvez affiner le pré-réglage sélectionné en choisissant [Effectuer un réglage précis] dans le menu Pré-réglage manuel (☰ 267).

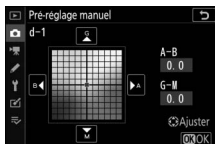

## ✓ « Éditer la légende »

Pour saisir un commentaire descriptif de 36 caractères maximum pour le pré-réglage actuel, sélectionnez [Éditer la légende] dans le menu Pré-réglage manuel.



## ✓ « Protéger »

Pour protéger le pré-réglage actuel de balance des blancs, sélectionnez [Protéger] dans le menu Pré-réglage manuel. Mettez en surbrillance [Activé] et appuyez sur ⓧ ; le pré-réglage actuel de balance des blancs est désormais protégé. Il n'est pas possible de modifier les pré-réglages protégés.





# Régler le Picture Control

Commande MENU ➔ 📷 menu Prise de vue photo

Choisissez les options de traitement (« Picture Control ») appliquées aux prochaines photos en fonction de la scène ou de votre créativité. Pour en savoir plus, reportez-vous à « Menu **i** » sous « Régler le Picture Control » (📖 139).

## Modification des Picture Control à partir des menus







Les Picture Control prédéfinis et les Picture Control personnalisés peuvent être modifiés en fonction de la scène ou de votre créativité.

### 1 Sélectionnez un Picture Control.

Mettez en surbrillance le Picture Control souhaité dans la liste des Picture Control et appuyez sur **OK**.



## 2 Modifiez le Picture Control sélectionné.

- Appuyez sur  ou  pour mettre en surbrillance le réglage souhaité (📖 143). Appuyez sur  ou  pour choisir une valeur par incréments de 1, ou tournez la molette de commande secondaire pour choisir une valeur par incréments de 0,25.
- Les options disponibles varient selon le Picture Control sélectionné.
- Pour modifier rapidement les niveaux et obtenir un équilibre entre l'[**Accentuation**], l'[**Accentuation moyenne**] et la [**Clarté**], mettez en surbrillance [**Réglage de l'accentuation**] et appuyez sur  ou .
- Pour abandonner les modifications et reprendre à partir des réglages par défaut, appuyez sur la commande .



## 3 Enregistrez les modifications et quittez.

Appuyez sur  pour enregistrer les modifications.

## ✓ Menu *i*

- Pour sélectionner les Picture Control dans le menu *i*, mettez en surbrillance [**Régler le Picture Control**] et appuyez sur **OK**.
- Appuyez sur **◀** et **▶** pour choisir un Picture Control et appuyez sur **⌂** pour afficher les réglages Picture Control. Il est possible d'avoir un aperçu de l'effet des modifications.



## ✓ Gérer le Picture Control

Vous pouvez enregistrer les modifications apportées aux Picture Control à l'aide de la rubrique [**Gérer le Picture Control**] dans le menu Prise de vue photo ou vidéo, ce qui crée des Picture Control personnalisés qui peuvent être copiés sur une carte mémoire et utilisés dans les logiciels compatibles ou partagés entre des appareils photo du même modèle.

# Gérer le Picture Control

Commande MENU ➔ 📷 menu Prise de vue photo

Enregistrez les Picture Control modifiés en tant que Picture Control personnalisés.

Option	Description
[Enregistrer/éditer]	Créez un nouveau Picture Control personnalisé basé sur un Picture Control existant (prédéfini ou personnalisé) ou modifiez des Picture Control personnalisés existants.
[Renommer]	Renommez les Picture Control personnalisés.
[Effacer]	Supprimez des Picture Control personnalisés.
[Charger/enregistrer]	Copiez les Picture Control personnalisés sur ou à partir de la carte mémoire.



## Création de Picture Control personnalisés

### 1 Sélectionnez [Enregistrer/éditer].

Mettez en surbrillance [Enregistrer/éditer] et appuyez sur  pour afficher les options [Choisir le Picture Control].





## 2 Sélectionnez un Picture Control.

- Mettez en surbrillance un Picture Control existant et appuyez sur  pour afficher les options de modification.
- Pour enregistrer une copie du Picture Control en surbrillance sans autre modification, appuyez sur . Des options [**Enregistrer sous**] s'affichent ; passez à l'étape 4.



## 3 Modifiez le Picture Control sélectionné.

- Les réglages disponibles et les techniques de modification sont les mêmes que pour [**Réglage le Picture Control**].
- Appuyez sur  pour afficher les options [**Enregistrer sous**] lorsque vous avez effectué les réglages.
- Pour abandonner les modifications et reprendre à partir des réglages par défaut, appuyez sur la commande .

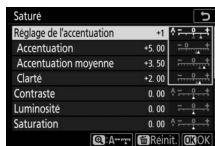



## 4 Sélectionnez une destination.

Choisissez une destination pour le Picture Control personnalisé (C-1 à C-9).



## 5 Donnez un nom au Picture Control.

- Si vous appuyez sur  lorsqu'une destination est en surbrillance sur les affichages de l'étape précédente, la boîte de dialogue de saisie de texte **[Renommer]** s'affiche.
- Par défaut, le nom des nouveaux Picture Control est créé par l'ajout d'un nombre à deux chiffres au nom du Picture Control existant. Ce nombre à deux chiffres est attribué automatiquement.
- Les noms des Picture Control personnalisés peuvent comporter jusqu'à dix-neuf caractères. Les nouveaux caractères sont ajoutés au niveau de la position du curseur.
- Pour commuter entre le clavier des majuscules, celui des minuscules et celui des symboles, touchez le bouton de sélection du clavier.
- Pour obtenir des informations sur la modification des noms de Picture Control, reportez-vous à « Saisie de texte » (📖 251).
- Une fois la saisie effectuée, appuyez sur  pour enregistrer le nouveau Picture Control.
- Le nouveau Picture Control est ajouté à la liste des Picture Control.



### ✓ Icône du Picture Control d'origine

Le Picture Control prédéfini d'origine à partir duquel le Picture Control personnalisé a été créé est indiqué par une icône sur l'écran de modification.

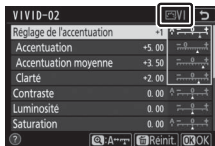

## ✔ Options des Picture Control personnalisés

Les options disponibles avec les Picture Control personnalisés sont les mêmes que celles à partir desquelles le Picture Control personnalisé a été créé.

## ✔ Charger/enregistrer

La rubrique [**Charger/enregistrer**] du menu [**Gérer le Picture Control**] permet de copier les Picture Control personnalisés de l'appareil photo sur une carte mémoire. Vous pouvez également supprimer les Picture Control personnalisés ou les copier d'une carte mémoire vers l'appareil photo (si deux cartes mémoire sont insérées, la carte située dans le logement choisi avec l'option [**Logement principal**] du menu Prise de vue photo sera utilisée).

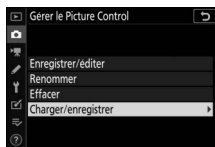

- [**Copier vers l'appareil photo**] : copiez (importez) des Picture Control personnalisés de la carte mémoire vers l'appareil photo. Les Picture Control sont copiés dans les Picture Control personnalisés C-1 à C-9 de l'appareil photo et peuvent être nommés comme vous le souhaitez.
  - [**Effacer de la carte**] : supprimez des Picture Control personnalisés de la carte mémoire.
  - [**Copier vers la carte**] : copiez (exportez) un Picture Control personnalisé de l'appareil photo sur une carte mémoire. Mettez en surbrillance une destination (1 à 99) pour le Picture Control sélectionné et appuyez sur **OK** afin de l'exporter sur la carte mémoire.
-

# Espace colorimétrique

Commande MENU ➔  menu Prise de vue photo

L'espace colorimétrique détermine la gamme de couleurs disponible pour la reproduction des couleurs. [sRVB] est recommandé pour une impression et un affichage standard. Bénéficiant d'une gamme de couleurs plus étendue que [sRVB], [Adobe RVB] est une meilleure option pour les publications professionnelles et l'impression commerciale.

---

## ✓ Espace colorimétrique

L'espace colorimétrique sélectionné risque d'être écrasé lorsque vous ouvrez les photos dans un logiciel tiers. NX Studio peut ouvrir les photos dans l'espace colorimétrique sélectionné sur l'appareil photo.

## ✓ Adobe RVB

Pour obtenir une reproduction précise des couleurs, les photos prises en Adobe RVB requièrent des applications, écrans et imprimantes prenant en charge la gestion des couleurs.

---



# D-Lighting actif

Commande MENU ➔ 📷 menu Prise de vue photo

Préservez les détails dans les hautes lumières et les ombres pour créer des photos au contraste naturel. Utilisez cette option pour les scènes très contrastées, par exemple lors de la prise de vue d'un extérieur très lumineux à travers une porte ou une fenêtre ou lors de la prise de vue de sujets situés à l'ombre par une forte luminosité. Le D-Lighting actif est plus efficace en mode de mesure matricielle.

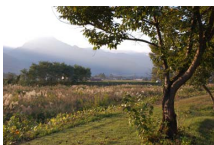

[Désactivé]



[📷 A Automatique]

Option		Description
📷 A	[Automatique]	L'appareil photo règle automatiquement le D-Lighting actif en fonction des conditions de prise de vue.
📷 H*	[Très élevé]	Choisissez le niveau de D-Lighting actif parmi [Très élevé], [Élevé], [Normal] et [Faible].
📷 H	[Élevé]	
📷 N	[Normal]	
📷 L	[Faible]	
📷 OFF	[Désactivé]	D-Lighting actif désactivé.

L'option sélectionnée actuellement est indiquée à l'écran pendant la prise de vue.

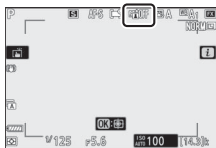

### ✓ D-Lighting actif

- Du « bruit » sous la forme de pixels lumineux répartis de manière aléatoire, voile ou lignes risque d'apparaître sur les photos prises avec l'option D-Lighting actif.
- En mode **M**, [A Automatique] est équivalent à [N Normal].
- Des ombres irrégulières risquent également d'être visibles avec certains sujets.
- Cette fonction ne s'applique pas en cas de sensibilité élevée (Hi 0,3 à Hi 2,0), notamment aux sensibilités élevées sélectionnées via l'option de contrôle automatique de la sensibilité.

# Réduction du bruit

Commande MENU ➔  menu Prise de vue photo

Réduisez le « bruit » (points lumineux ou voile) des photos prises à des vitesses d'obturation lentes.

Option	Description
[Activée]	Réduisez le bruit des photos prises à des vitesses d'obturation plus lentes que 1 s.
[Désactivée]	La réduction du bruit (en cas d'exposition prolongée) est désactivée.

La réduction du bruit (en cas d'exposition prolongée) est appliquée après la prise de vue. Pendant le traitement, le message « **Réduction du bruit en cours** » s'affiche sur l'écran de prise de vue et « **Job NR** » clignote sur l'écran de contrôle. Il est impossible de prendre des photos tant que ce message est affiché. La durée requise pour le traitement des photos après la prise de vue est à peu près doublée.

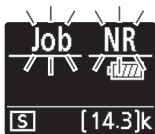

Écran de contrôle



Moniteur

## Réduction du bruit (en cas d'exposition prolongée)

Si vous mettez l'appareil photo hors tension avant la fin du traitement, l'image est enregistrée, mais la réduction du bruit n'est pas appliquée.

## Réduction du bruit ISO

Commande MENU ➔  menu Prise de vue photo

Les photos prises à des sensibilités élevées peuvent être traitées de manière à réduire le « bruit » (pixels lumineux répartis de manière aléatoire).

Option	Description
[Élevée]	Réduisez le bruit des photos prises à toutes les valeurs de sensibilité (ISO). Plus la sensibilité est élevée, plus l'effet est important. Choisissez le niveau de la réduction du bruit entre [Élevée], [Normale] et [Faible].
[Normale]	
[Faible]	
[Désactivée]	La réduction du bruit est appliquée seulement si nécessaire. Le niveau de réduction du bruit appliqué est toujours inférieur à celui appliqué avec l'option [Faible].

# Contrôle du vignetage

Commande MENU ➔  menu Prise de vue photo

Le contrôle du vignetage réduit le « vignetage », une baisse de luminosité sur les bords d'une photo. Le niveau de contrôle varie d'un objectif à l'autre. Les effets sont plus visibles à ouverture maximale.

Option	Description
<input type="checkbox"/> H [Élevé]	Choisissez le niveau de contrôle du vignetage appliqué parmi (du plus élevé au plus bas) [Élevé], [Normal] et [Faible].
<input type="checkbox"/> N [Normal]	
<input type="checkbox"/> L [Faible]	
[Désactivé]	Le contrôle du vignetage est désactivé.

## Contrôle du vignetage

Selon la scène, les conditions de prise de vue et le type d'objectif, les images JPEG peuvent présenter du « bruit » (voile) ou un effet trop important sur les bords, ayant pour conséquence des variations de la luminosité périphérique. En outre, les Picture Control personnalisés et les Picture Control prédéfinis qui ont été modifiés par rapport aux réglages par défaut peuvent ne pas produire l'effet souhaité. Prenez des photos test et affichez les résultats sur le moniteur.

## Correction de la diffraction

Commande MENU →  menu Prise de vue photo

Sélectionnez [**Activée**] pour réduire la diffraction à de petites ouvertures (grands chiffres).

## Contrôle auto. de la distorsion

Commande MENU →  menu Prise de vue photo

Sélectionnez [**Activé**] selon la nécessité pour réduire la distorsion en barillet lorsque vous utilisez des objectifs grand-angle et la distorsion en coussinet lorsque vous utilisez des téléobjectifs. Notez que [**Activé**] est peut-être sélectionné automatiquement avec certains objectifs, auquel cas cette rubrique est grisée et donc indisponible.

# Photo avec réduction scintillement

Commande MENU ➔  menu Prise de vue photo

Lorsque [**Activée**] est sélectionné, réduisez les effets du scintillement provenant de sources lumineuses comme des lampes fluorescentes ou à vapeur de mercure.

- Le scintillement peut provoquer une exposition irrégulière ou (sur les photos prises en modes de déclenchement continu) une exposition et des couleurs incohérentes.
- Notez que la cadence de prise de vue en mode rafale peut ralentir ou devenir instable lorsque [**Activée**] est sélectionné.

---

## ✔ Photo avec réduction scintillement dans le menu Prise de vue photo

- Selon la source lumineuse, la réduction du scintillement peut retarder légèrement le déclenchement.
- La fonction de réduction du scintillement est capable de détecter le scintillement à 100 et 120 Hz (associés respectivement à des alimentations secteur de 50 et 60 Hz). Vous risquez de ne pas obtenir les résultats attendus si la fréquence de l'alimentation secteur change pendant la prise de vue en rafale.
- Il se peut que le scintillement ne soit pas détecté ou que les résultats attendus ne soient pas obtenus selon la source lumineuse et les conditions de prise de vue, par exemple avec les scènes très éclairées ou comportant des arrière-plans sombres.
- Il est également possible de ne pas obtenir les résultats attendus avec des sources lumineuses décoratives ou non standard.

## ✓ [Photo avec réduction scintillement] dans le menu Prise de vue photo : restrictions

La rubrique [Photo avec réduction scintillement] du menu Prise de vue photo ne s'active pas dans certaines conditions notamment lorsque :

- [Continu H (étendu)] est sélectionné comme mode de déclenchement
  - [Activé] est sélectionné pour [Mode silencieux] dans le menu Prise de vue photo
  - [Activé] est sélectionné pour [Mode silencieux] dans le sous-menu correspondant, lors de l'utilisation de l'intervallomètre, de l'enregistrement en time-lapse ou du décalage de la mise au point
  - le mode HDR est activé
  - la temporisation de l'exposition est activée
- 

## Mesure

Commande MENU →  menu Prise de vue photo

La « mesure » permet d'indiquer la manière dont l'appareil photo règle l'exposition. Pour en savoir plus, reportez-vous à « Menu  » sous « Mesure » (📖 157).



# Contrôle du flash

Commande MENU ➔ 📷 menu Prise de vue photo

Modifiez les réglages des flashes asservis sans fil ou des flashes optionnels installés sur la griffe flash de l'appareil photo.

- Pour obtenir des informations sur la modification des réglages des flashes optionnels installés sur la griffe flash de l'appareil photo, reportez-vous à « Prise de vue photographique avec flash installé sur le boîtier » (📖611).
- Pour obtenir des informations sur la modification des réglages des flashes asservis sans fil, reportez-vous à « Prise de vue photographique avec flashes asservis » (📖629).



## Mode de contrôle du flash

Choisissez le mode de contrôle et l'intensité du flash et modifiez d'autres réglages pour les flashes SB-5000, SB-500, SB-400 ou SB-300 installés sur la griffe flash de l'appareil photo.

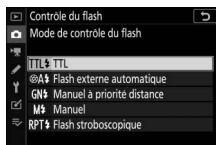





- Les options disponibles sur l'affichage de contrôle du flash varient selon l'option sélectionnée pour **[Mode de contrôle du flash]**.
- Les réglages des flashes autres que les SB-5000, SB-500, SB-400 et SB-300 peuvent uniquement être modifiés à l'aide des commandes du flash.
- Il est également possible de modifier les réglages d'un SB-5000 installé sur la griffe flash à l'aide des commandes du flash.

Option	Description
[TTL]	L'intensité du flash est réglée automatiquement en fonction des conditions de prise de vue.
[Flash externe automatique]	La lumière émise par le flash est reflétée par le sujet et transmise à un capteur de flash externe automatique ; l'intensité du flash est réglée automatiquement.
[Manuel à priorité distance]	Choisissez la distance jusqu'au sujet ; l'intensité du flash sera réglée automatiquement.
[Manuel]	Choisissez l'intensité du flash manuellement.
[Flash stroboscopique]	Le flash se déclenche à répétition tant que l'obturateur est ouvert, produisant un effet de surimpression.

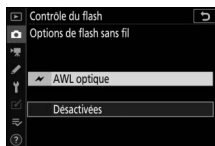
## Options de flash sans fil

Réglez les paramètres pour commander simultanément sans fil plusieurs flashes asservis. Cette option est uniquement disponible lorsqu'un flash SB-5000, un flash SB-500 ou une télécommande radio sans fil WR-R10 est fixé sur l'appareil photo.



Option		Description
	[AWL optique]	Les flashes asservis sont commandés à l'aide d'éclairs de faible intensité émis par le flash principal (☞645).
	[AWL optique/radio]	Choisissez cette option lorsque vous utilisez à la fois des flashes radiocommandés et des flashes commandés optiquement (☞656).
	[AWL radio]	Les flashes asservis sont commandés par des signaux radio émis par une WR-R10 raccordée à l'appareil photo (☞631).
[Désactivées]		Prise de vue avec flashes asservis désactivée.

## Contrôle des flashes asservis

Choisissez le mode de contrôle des flashes asservis. Vous pouvez modifier les options de flash sur l'affichage de contrôle du flash ; les options disponibles varient selon l'option sélectionnée pour **[Contrôle des flashes asservis]**.

Option	Description
<b>[Flashes multiples]</b>	Choisissez le mode de contrôle pour chaque groupe de flashes asservis (☐636, 646).
<b>[Contrôle sans fil simplifié]</b>	Choisissez l'équilibre entre les groupes A et B et réglez manuellement l'intensité du groupe C (☐639, 649).
<b>[Flash stroboscopique asservi]</b>	Les flashes se déclenchent à répétition tant que l'obturateur est ouvert, produisant un effet de surimpression (☐642, 652).

## Infos sur les flashes asservis radio

Affichez les flashes commandés actuellement via le système AWL radio.

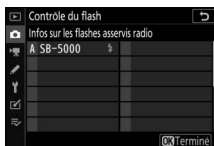

## Mode de flash

Commande MENU ➡  menu Prise de vue photo

Choisissez un mode de flash pour les flashes optionnels. Pour en savoir plus, reportez-vous à « Prise de vue photographique avec flash installé sur le boîtier » sous « Modes de flash » (📖 619).

## Correction du flash

Commande MENU ➡  menu Prise de vue photo

Modifiez l'intensité du flash pour contrôler la luminosité du sujet principal par rapport à celle de l'arrière-plan. Il est possible d'augmenter l'intensité du flash pour éclaircir le sujet principal, de la réduire pour éviter tout éblouissement ou de l'affiner pour obtenir le résultat souhaité (📖 622).

## Mode de mise au point

Commande MENU ➡  menu Prise de vue photo

Le mode de mise au point indique à l'appareil photo comment il doit effectuer la mise au point. Pour en savoir plus, reportez-vous à « Mise au point » sous « Mode de mise au point » dans « Réglages de base » (📖 74).

## Mode de zone AF

Commande MENU →  menu Prise de vue photo

Choisissez le mode de sélection du point AF. Pour en savoir plus, reportez-vous à « Mise au point » sous « Mode de zone AF » dans « Réglages de base » (📖 77).

## Réduction de vibration

Commande MENU →  menu Prise de vue photo

Choisissez d'activer, ou non, la réduction de vibration. Pour en savoir plus, reportez-vous à « Menu *i* » sous « Réduction de vibration » (📖 161).

# Bracketing automatique

Commande MENU ➔  menu Prise de vue photo

Faites varier l'exposition, l'intensité du flash, le D-Lighting actif ou la balance des blancs légèrement à chaque prise de vue, autour « bracketing » de la valeur actuelle. Le bracketing peut être utilisé dans les situations où il est difficile d'obtenir les bons réglages et lorsque vous manquez de temps pour vérifier les résultats et ajuster les réglages entre chaque prise de vue, ou pour expérimenter différents réglages sur le même sujet.

Option	Description
[Réglage du bracketing auto.]	Choisissez le ou les réglages pris en compte lorsque le bracketing automatique est en fonction. <ul style="list-style-type: none"><li>• <b>[Bracketing du flash et de l'expo.]</b> : effectuez un bracketing de l'exposition et de l'intensité du flash.</li><li>• <b>[Bracketing de l'exposition]</b> : effectuez uniquement un bracketing de l'exposition.</li><li>• <b>[Bracketing du flash]</b> : effectuez uniquement un bracketing de l'intensité du flash.</li><li>• <b>[Bracketing de balance des blancs]</b> : effectuez un bracketing de la balance des blancs.</li><li>• <b>[Bracketing du D-Lighting actif]</b> : effectuez un bracketing à l'aide du D-Lighting actif.</li></ul>
[Nombre de prises de vues]	Choisissez le nombre de prises de vues de la séquence de bracketing.
[Incrément]	Choisissez la façon dont les réglages sélectionnés varient entre chaque prise de vue lorsqu'une option autre que <b>[Bracketing du D-Lighting actif]</b> est sélectionnée pour <b>[Réglage du bracketing auto.]</b> .
[Niveau]	Choisissez la façon dont le D-Lighting actif varie entre chaque prise de vue lorsque <b>[Bracketing du D-Lighting actif]</b> est sélectionné pour <b>[Réglage du bracketing auto.]</b> .

## Bracketing de l'exposition et du flash



Pas de correction  
d'exposition



Exposition modifiée  
de : -1 IL





Exposition modifiée  
de : +1 IL

### **1 Sélectionnez [Bracketing du flash et de l'expo.], [Bracketing de l'exposition] ou [Bracketing du flash] pour [Réglage du bracketing auto.].**

Les options [Nombre de prises de vues] et [Incrément] s'affichent.



### **2 Choisissez le nombre de prises de vues.**

- Mettez en surbrillance [Nombre de prises de vues] et appuyez sur  ou  pour choisir le nombre de prises de vues de la séquence de bracketing.
- Avec tous les réglages à l'exception de [OF], une icône de bracketing s'affiche.





### 3 Sélectionnez l'incrément d'exposition.

- Mettez en surbrillance [**Incrément**] et appuyez sur  ou  pour choisir l'incrément de bracketing.
- Lorsque [**1/3 IL**] est sélectionné pour le réglage personnalisé b1 [**Incrément de l'exposition**], vous avez le choix entre un incrément de 0,3 ( $1/3$ ), 0,7 ( $2/3$ ), 1, 2 ou 3 IL. Les programmes de bracketing dont l'incrément est de 2 ou 3 IL permettent de réaliser jusqu'à 5 vues. Si vous avez sélectionné une valeur de 7 ou 9 à l'étape 2, le nombre de prises de vues se règle automatiquement sur 5.
- Les programmes de bracketing avec un incrément de 0,3 IL sont répertoriés ci-dessous.

[Nombre de prises de vues]	Indicateur de bracketing de l'exposition et du flash	Nb de prises de vues	Sens du bracketing (IL)
<b>0F</b>	-.....0.....+	0	0
<b>+3F</b>	-.....0 <sub>;</sub> .....+	3	0/+0,3/+0,7
<b>-3F</b>	-.....0 <sub>;</sub> .....+	3	0/-0,7/-0,3
<b>+2F</b>	-.....0 <sub>;</sub> .....+	2	0/+0,3
<b>-2F</b>	-.....0 <sub>;</sub> .....+	2	0/-0,3
<b>3F</b>	-.....0 <sub>;</sub> .....+	3	0/-0,3/+0,3
<b>5F</b>	-.....0 <sub>;</sub> .....+	5	0/-0,7/-0,3/+0,3/+0,7
<b>7F</b>	-.....0 <sub>;</sub> .....+	7	0/-1,0/-0,7/-0,3/ +0,3/+0,7/+1,0
<b>9F</b>	-.....0 <sub>;</sub> .....+	9	0/-1,3/-1,0/-0,7/-0,3/ +0,3/+0,7/+1,0/+1,3

## 4 Prenez des photos.

- Prenez le nombre de photos indiqué dans le programme de bracketing.
- Les valeurs modifiées de vitesse d'obturation et d'ouverture s'affichent.
- Lorsque le bracketing est activé, une icône de bracketing, un indicateur d'avancement du bracketing et le nombre de vues restantes s'affichent. Après chaque prise de vue, un segment disparaît de l'indicateur et une vue est soustraite au nombre de vues restantes.



Nb de prises de vues : 3  
Incrément : 0,7



Affichage après la  
première prise de vue

- Les modifications d'exposition dues au bracketing s'ajoutent à celles effectuées avec la correction d'exposition.

### ■ Annulation du bracketing

Pour annuler le bracketing, sélectionnez **[0F]** pour **[Nombre de prises de vues]**.

---

## ✓ Options de bracketing

Lorsque [**Bracketing du flash et de l'expo.**] est sélectionné, l'appareil fait varier à la fois l'exposition et l'intensité du flash. Sélectionnez [**Bracketing de l'exposition**] pour faire varier uniquement l'exposition, [**Bracketing du flash**] pour faire varier uniquement l'intensité du flash. Notez que le bracketing du flash est disponible uniquement en mode de contrôle i-TTL et, lorsqu'il est pris en charge, en mode ouverture auto (⊗A) (☐615, 693).

## ✓ Bracketing de l'exposition et du flash

- En modes de déclenchement continu, la prise de vue s'arrête dès que le nombre de prises de vues indiqué dans le programme de bracketing est atteint. La prise de vue reprend lorsque vous appuyez à nouveau sur le déclencheur.
- Si vous mettez l'appareil photo hors tension avant la fin de la séquence, le bracketing reprend à partir de la première photo de la séquence lorsque vous mettez l'appareil photo sous tension.
- Si la carte mémoire est pleine avant la fin de la séquence, la prise de vue reprend à partir de la photo suivante dès que vous avez inséré une autre carte mémoire.

## ✓ Bracketing de l'exposition

Les réglages (vitesse d'obturation et/ou ouverture) modifiés pendant le bracketing de l'exposition varient selon le mode de prise de vue.

Mode	Réglage
<b>P</b>	Vitesse d'obturation et ouverture <sup>1</sup>
<b>S</b>	Ouverture <sup>1</sup>
<b>A</b>	Vitesse d'obturation <sup>1</sup>
<b>M</b>	Vitesse d'obturation <sup>2,3</sup>



- 1 Si **[Activé]** est sélectionné pour **[Réglage de la sensibilité]** > **[Contrôle de la sensibilité auto.]** dans le menu Prise de vue photo, l'appareil photo fait varier automatiquement la sensibilité afin d'obtenir une exposition optimale lorsque les limites du système d'exposition de l'appareil photo sont dépassées.
  - 2 Si **[Activé]** est sélectionné pour **[Réglage de la sensibilité]** > **[Contrôle de la sensibilité auto.]** dans le menu Prise de vue photo, l'appareil photo règle d'abord automatiquement la sensibilité pour ramener l'exposition le plus près possible de l'optimale, puis effectue un bracketing de cette exposition en modifiant la vitesse d'obturation.
  - 3 Utilisez le réglage personnalisé e6 **[Bracketing auto. (mode M)]** pour choisir si l'appareil photo fait varier la vitesse d'obturation, l'ouverture ou les deux.
-

# Bracketing de la balance des blancs

## 1 Sélectionnez [Bracketing de balance des blancs] pour [Réglage du bracketing auto.].

Les options [Nombre de prises de vues] et [Incrément] s'affichent.

## 2 Choisissez le nombre de prises de vues.

- Mettez en surbrillance [Nombre de prises de vues] et appuyez sur  ou  pour choisir le nombre de prises de vues de la séquence de bracketing.
- Avec tous les réglages à l'exception de [OF], une icône de bracketing s'affiche.

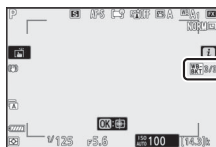

### 3 Sélectionnez l'incrément de la balance des blancs.

- Mettez en surbrillance [**Incrément**] et appuyez sur ou pour choisir l'incrément de bracketing.
- Choisissez un incrément de 1 (1 réglage), 2 (2 réglages) ou 3 (3 réglages).
- Chaque réglage équivaut à 5 mired. Des valeurs « A » élevées correspondent à une quantité d'ambre importante. Des valeurs « B » élevées correspondent à une quantité de bleu importante.
- Les programmes de bracketing dont l'incrément est 1 sont répertoriés ci-dessous.

[Nombre de prises de vues]	Indicateur de bracketing de la balance des blancs	Nb de prises de vues	Incrément de la balance des blancs	Sens du bracketing
<b>0F</b>	+.....0.....+	0	1	0
<b>B3F</b>	+.....0.....+	3	1B	0/B1/B2
<b>A3F</b>	+.....0.....+	3	1A	0/A2/A1
<b>B2F</b>	+.....0.....+	2	1B	0/B1
<b>A2F</b>	+.....0.....+	2	1A	0/A1
<b>3F</b>	+.....0.....+	3	1A, 1B	0/A1/B1
<b>5F</b>	+.....0.....+	5	1A, 1B	0/A2/A1/B1/ B2
<b>7F</b>	+.....0.....+	7	1A, 1B	0/A3/A2/A1/ B1/B2/B3
<b>9F</b>	+.....0.....+	9	1A, 1B	0/A4/A3/A2/ A1/B1/B2/ B3/B4

---

## 4 Prenez des photos.

- Chaque vue est traitée afin de créer le nombre de copies indiqué dans le programme de bracketing, avec pour chaque copie une balance des blancs différente.
- Les modifications apportées à la balance des blancs s'ajoutent au réglage de balance des blancs réalisé avec le réglage précis de la balance des blancs.
- Si le nombre de prises de vues du programme de bracketing est supérieur au nombre de vues restantes, le déclenchement est désactivé. La prise de vue peut commencer après l'insertion d'une autre carte mémoire.

### ■ Annulation du bracketing

Pour annuler le bracketing, sélectionnez **[OF]** pour **[Nombre de prises de vues]**.

---

#### ✓ Restrictions du bracketing de la balance des blancs

Le bracketing de la balance des blancs n'est pas disponible si la qualité d'image est réglée sur NEF (RAW) ou NEF (RAW) + JPEG.

#### ✓ Bracketing de la balance des blancs

- Le bracketing de la balance des blancs affecte uniquement la température de couleur (l'axe ambre-bleu dans l'affichage du réglage précis de la balance des blancs). Aucun réglage n'est effectué sur l'axe vert-magenta.
  - Si vous mettez l'appareil photo hors tension alors que le voyant d'accès de la carte mémoire est allumé, l'appareil photo ne s'éteint qu'une fois toutes les photos de la séquence enregistrées.
  - En mode retardateur, l'appareil photo crée le nombre de copies indiqué à l'étape 2 du « Bracketing de la balance des blancs » (□ 303) chaque fois que le déclenchement a lieu, indépendamment de l'option sélectionnée pour le réglage personnalisé c2 **[Retardateur]** > **[Nombre de prises de vues]**.
-

# Bracketing du D-Lighting actif

## 1 Sélectionnez [Bracketing du D-Lighting actif] pour [Réglage du bracketing auto.].

Les options [Nombre de prises de vues] et [Niveau] s'affichent.

## 2 Choisissez le nombre de prises de vues.

- Mettez en surbrillance [Nombre de prises de vues] et appuyez sur ou pour choisir le nombre de prises de vues de la séquence de bracketing.



- Avec tous les réglages à l'exception de [OF], une icône de bracketing s'affiche.

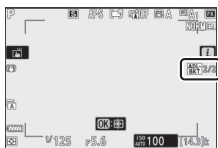

- Le nombre de prises de vues détermine la séquence de bracketing :

Nb de prises de vues	Séquence de bracketing
2	[Désactivé] → Valeur sélectionnée à l'étape 3
3	[Désactivé] → [Faible] → [Normal]
4	[Désactivé] → [Faible] → [Normal] → [Élevé]
5	[Désactivé] → [Faible] → [Normal] → [Élevé] → [Très élevé]

- Si vous avez choisi plus de deux prises de vues, passez à l'étape 4.



### 3 Si vous avez sélectionné 2 prises de vues, choisissez le niveau de D-Lighting actif.

- Lorsque le nombre de prises de vues est 2, vous pouvez sélectionner le réglage de D-Lighting actif de la seconde prise de vue en mettant en surbrillance [Niveau] et en appuyant sur ◀ ou ▶.
- Les options suivantes sont disponibles.

[Niveau]	Séquence de bracketing
OFF L	[Désactivé] → [Faible]
OFF N	[Désactivé] → [Normal]
OFF H	[Désactivé] → [Élevé]
OFF H+	[Désactivé] → [Très élevé]
OFF AUTO	[Désactivé] → [Automatique]

### 4 Prenez des photos.

- Prenez le nombre de photos indiqué dans le programme de bracketing.
- Lorsque le bracketing est activé, une icône de bracketing du D-Lighting actif et le nombre de vues restantes s'affichent. Après chaque prise de vue, une vue est soustraite au nombre de vues restantes.



### ■ Annulation du bracketing du D-Lighting actif

Pour annuler le bracketing, sélectionnez [OF] pour [Nombre de prises de vues].

---

### **✓ Bracketing du D-Lighting actif**



- En modes de déclenchement continu, la prise de vue s'arrête dès que le nombre de prises de vues indiqué dans le programme de bracketing est atteint. La prise de vue reprend lorsque vous appuyez à nouveau sur le déclencheur.
  - Si vous mettez l'appareil photo hors tension avant la fin de la séquence, le bracketing reprend à partir de la première photo de la séquence lorsque vous mettez l'appareil photo sous tension.
  - Si la carte mémoire est pleine avant la fin de la séquence, la prise de vue reprend à partir de la photo suivante dès que vous avez inséré une autre carte mémoire.
-

# Surimpression

Commande MENU ➔  menu Prise de vue photo

Enregistrez deux à dix vues NEF (RAW) sur une seule photo.

Option	Description
[Mode de surimpression]	<ul style="list-style-type: none"><li>• [Activé (série)] : réalisez plusieurs surimpressions. Pour arrêter la prise de vue en surimpression, sélectionnez à nouveau [Mode de surimpression] et choisissez [Désactivé].</li><li>• [Activé (une seule photo)] : créez une seule surimpression.</li><li>• [Désactivé] : arrêtez la prise de vue en surimpression.</li></ul>
[Nombre de prises de vues]	Choisissez le nombre de vues qui seront combinées pour ne former qu'une seule photo.

Option	Description
<p>[Mode de superposition]</p>	<ul style="list-style-type: none"> <li>• <b>[Ajouter]</b> : les vues sont superposées sans modification ; le gain n'est pas réglé.</li> <li>• <b>[Moyenne]</b> : le gain est réglé avant la superposition des vues. Le gain de chaque vue est égal à 1 divisé par le nombre total de vues prises. Par exemple, si la photo est réalisée en associant deux vues, le gain de chaque vue est défini sur <math>1/2</math>, tandis que si la photo est réalisée en associant trois vues, le gain est défini sur <math>1/3</math>.</li> <li>• <b>[Lumières]</b> : l'appareil photo compare les pixels de chaque vue et utilise seulement les plus lumineux.</li> </ul> <div style="text-align: center;">  </div> <ul style="list-style-type: none"> <li>• <b>[Assombrir]</b> : l'appareil photo compare les pixels de chaque vue et utilise seulement les plus sombres.</li> </ul> <div style="text-align: center;">  </div>
<p>[Enreg. images individuelles (NEF)]</p>	<ul style="list-style-type: none"> <li>• <b>[Activé]</b> : enregistrez la surimpression et les vues qui la constituent ; les images sont enregistrées au format NEF (RAW).</li> <li>• <b>[Désactivé]</b> : supprimez les vues individuelles et enregistrez uniquement la surimpression.</li> </ul>



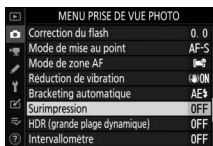

Option	Description
<p><b>[Prise de vue avec superposition]</b></p>	<ul style="list-style-type: none"> <li>• <b>[Activée]</b> : les premières vues se superposent à la vue passant par l'objectif. Les premières vues facilitent la composition de la prise de vue suivante.</li> <li>• <b>[Désactivée]</b> : les premières vues ne sont pas affichées pendant la prise de vue.</li> </ul>
<p><b>[Sélec. 1ere exposition (NEF)]</b></p>	<p>Choisissez la première vue parmi les images NEF (RAW) de la carte mémoire.</p>

# Création d'une surimpression

- 1 Mettez en surbrillance [Surimpression] dans le menu Prise de vue photo et appuyez sur .**





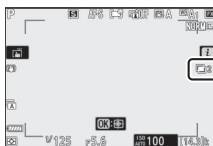

- 2 Choisissez une option pour [Mode de surimpression].**

- Mettez en surbrillance [Mode de surimpression] et appuyez sur .
- Mettez en surbrillance un mode de surimpression à l'aide de  ou  et appuyez sur .
- Si vous avez sélectionné [Activé (série)] ou [Activé (une seule photo)], une icône s'affiche.





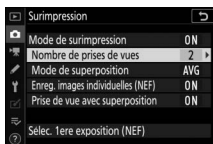

- 3 Choisissez une valeur pour [Nombre de prises de vues].**

- Mettez en surbrillance [Nombre de prises de vues] et appuyez sur .
- Choisissez le nombre de prises de vues à l'aide de  ou  et appuyez sur .





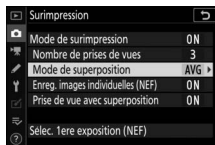

## 4 Choisissez une option pour [Mode de superposition].

- Mettez en surbrillance [Mode de superposition] et appuyez sur .
- Mettez en surbrillance une option à l'aide de  ou  et appuyez sur .





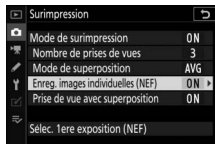

## 5 Choisissez un réglage pour [Enreg. images individuelles (NEF)].

- Mettez en surbrillance [Enreg. images individuelles (NEF)] et appuyez sur .
- Mettez en surbrillance une option à l'aide de  ou  et appuyez sur .
- Pour enregistrer la surimpression et les vues qui la constituent, sélectionnez [Activé] ; les vues individuelles sont enregistrées au format NEF (RAW). Pour enregistrer uniquement la surimpression, sélectionnez [Désactivé].



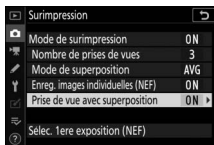

## 6 Choisissez une option pour [Prise de vue avec superposition].

- Mettez en surbrillance [Prise de vue avec superposition] et appuyez sur .
- Mettez en surbrillance une option à l'aide de  ou  et appuyez sur .
- Sélectionnez [Activée] pour superposer les premières vues sur la vue passant par l'objectif. Vous pouvez utiliser les premières vues pour vous guider lors de la composition des vues suivantes.



## 7 Choisissez une option pour [Sélec. 1ere exposition (NEF)].

- Pour choisir la première vue parmi les photos NEF (RAW) existantes, mettez en surbrillance [Sélec. 1ere exposition (NEF)] et appuyez sur .
- Seules les photos prises lorsque [Large] est sélectionné pour [Taille d'image] > [NEF (RAW)] dans le menu Prise de vue photo peuvent être sélectionnées.
- Utilisez le sélecteur multidirectionnel pour mettre en surbrillance la photo souhaitée.
- Pour afficher la photo en surbrillance en plein écran, maintenez appuyée la commande .
- Après avoir mis en surbrillance la photo souhaitée, appuyez sur .





## 8 Démarrez la prise de vue.



- Prenez le nombre de photos sélectionné. Si vous avez utilisé **[Sélec. 1<sup>re</sup> exposition (NEF)]** pour sélectionner une photo NEF (RAW) existante comme première vue à l'étape 7, la prise de vue commence à partir de la deuxième vue.
- Une fois que vous avez effectué le nombre de prises de vues sélectionné, les photos sont superposées afin de créer une surimpression. Les surimpressions sont enregistrées au format JPEG quelle que soit l'option sélectionnée comme qualité d'image.
- Si **[Activé (série)]** est sélectionné pour **[Mode de surimpression]**, vous pouvez poursuivre la prise de vue en surimpression jusqu'à ce que vous sélectionniez **[Désactivé]**.
- Si **[Activé (une seule photo)]** est sélectionné, l'appareil photo quitte le mode de surimpression une fois que le nombre de prises de vues sélectionné à l'étape 3 est atteint.

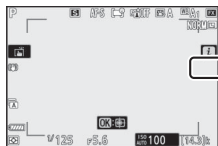

## ■ Menu **i**

Vous pouvez afficher les images en appuyant sur la commande **▶** lorsque la surimpression est en cours de création. La dernière prise de vue de la surimpression actuelle est indiquée par l'icône **■** ; si vous appuyez sur la commande **i** lorsque cette icône est visible, le menu **i** de la surimpression s'affiche.

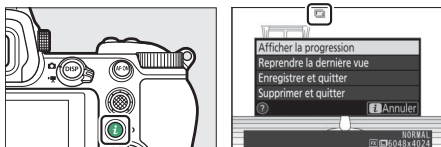

- Mettez les éléments souhaités en surbrillance et appuyez sur **⊙** pour les sélectionner.
- Vous avez également la possibilité d'utiliser les commandes tactiles après avoir appuyé sur la commande **i**.

Option	Description
[Afficher la progression]	Affichez un aperçu créé à partir des vues enregistrées jusque-là.
[Reprendre la dernière vue]	Reprenez la vue la plus récente.
[Enregistrer et quitter]	Créez une surimpression avec les vues prises jusque-là.
[Supprimer et quitter]	Quittez sans enregistrer une surimpression. <ul style="list-style-type: none"><li>• Si vous avez sélectionné [Activé] pour [Enreg. images individuelles (NEF)], les vues individuelles sont enregistrées séparément.</li></ul>

## ✓ Surimpression

- Si vous utilisez les menus ou affichez les images pendant que vous réalisez une surimpression, n'oubliez pas que la prise de vue s'arrête et que la surimpression est enregistrée si aucune opération n'est effectuée pendant 40 secondes environ (ou dans le cas des menus, 90 secondes environ). Vous pouvez prolonger la durée disponible pour l'enregistrement de la vue suivante en choisissant des délais plus longs pour le réglage personnalisé c3 **[Délai d'extinction]** > **[Visualisation]** ou **[Menus]**.
- Les surimpressions peuvent présenter du « bruit » sous la forme de pixels lumineux répartis de manière aléatoire, de voile ou de lignes.
- En modes de déclenchement continu, l'appareil photo enregistre toutes les vues en une seule fois. Si **[Activé (une seule photo)]** est sélectionné, la prise de vue en surimpression s'arrête après l'enregistrement de la première surimpression. Si **[Activé (série)]** est sélectionné, une autre surimpression est enregistrée chaque fois que vous appuyez sur le déclencheur.
- En mode retardateur, vous pouvez sélectionner l'intervalle entre chaque prise de vue à l'aide du réglage personnalisé c2 **[Retardateur]** > **[Intervalle entre les vues]**. Quelle que soit la valeur sélectionnée pour l'option **[Nombre de prises de vues]** du réglage c2, la prise de vue s'arrête néanmoins une fois que le nombre de prises de vues sélectionné pour la surimpression est atteint.
- Le mode de surimpression peut s'arrêter si vous modifiez les réglages pendant la prise de vue.
- Les réglages de prise de vue et les infos photo des surimpressions sont ceux de la première vue.
- Ne retirez pas, ni ne remplacez la carte mémoire si une surimpression est en cours de création.
- Il est impossible de formater les cartes mémoire si une surimpression est en cours de création. Certaines rubriques de menu sont grisées et indisponibles.

## ✔ Surimpression : restrictions

La surimpression ne peut pas être associée à certaines fonctionnalités de l'appareil photo, notamment :

- les modes autres que **P**, **S**, **A** et **M**,
- l'enregistrement vidéo,
- le bracketing,
- le mode HDR (grande plage dynamique),
- l'intervallomètre,
- l'enregistrement de vidéos en time-lapse et
- le décalage de la mise au point

## ■ Arrêt des surimpressions

Pour arrêter la surimpression avant d'avoir effectué le nombre de prises de vues indiqué, sélectionnez **[Désactivé]**

comme option pour le mode de surimpression. Une surimpression est créée à partir des vues enregistrées

jusqu'à (si **[Moyenne]** est sélectionné pour **[Mode de superposition]**, le gain est modifié pour refléter le nombre de vues réellement enregistrées).

La surimpression s'arrête également si :

- l'appareil photo entre en mode veille après la première prise de vue ou
- si vous appuyez sur la commande  puis sur la commande **i** et que vous sélectionnez **[Enregistrer et quitter]** ou **[Supprimer et quitter]**

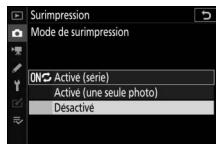

## HDR (grande plage dynamique)

Commande MENU ➔ 📷 menu Prise de vue photo

Utilisée avec des sujets très contrastés, l'option HDR (grande plage dynamique) permet de préserver les détails dans les hautes lumières et les ombres en combinant deux vues prises avec des expositions différentes. Utilisez cette option pour les scènes très contrastées et d'autres sujets afin de conserver de nombreux détails, dans les hautes lumières comme dans les ombres.



Option	Description
[Mode HDR]	<ul style="list-style-type: none"> <li>• [Activé (série)] : prenez une série de photos HDR. Pour arrêter la prise de vue HDR, sélectionnez à nouveau [Mode HDR] et choisissez [Désactivé].</li> <li>• [Activé (une seule photo)] : prenez une seule photo HDR.</li> <li>• [Désactivé] : arrêtez la prise de vue HDR.</li> </ul>
[Écart d'exposition]	Choisissez l'écart d'exposition entre deux prises de vues. Plus la valeur est élevée, plus la plage dynamique est grande. Si [Automatique] est sélectionné, l'appareil photo modifie automatiquement l'écart d'exposition pour s'adapter à la scène.
[Lissage]	Choisissez l'importance du lissage entre les deux vues.
[Enreg. images individuelles (NEF)]	Choisissez [Activé] pour enregistrer séparément les vues qui constituent l'image HDR ; ces vues sont enregistrées au format NEF (RAW). Les vues sont enregistrées à une taille d'image de [Large], quelle que soit l'option sélectionnée pour [Taille d'image] > [NEF (RAW)] dans le menu Prise de vue photo.



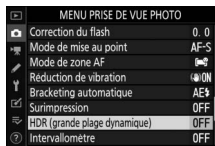

# Réalisation de photos HDR

Nous vous recommandons d'utiliser la mesure matricielle lorsque vous photographiez en HDR.

## 1 Mettez en surbrillance [HDR (grande plage dynamique)] dans le menu Prise de vue photo et appuyez sur .



## 2 Sélectionnez un [Mode HDR].

- Mettez en surbrillance [Mode HDR] et appuyez sur .
- Mettez en surbrillance l'une des options suivantes à l'aide de  ou  et appuyez sur .

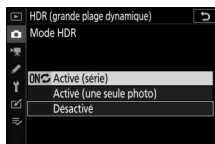
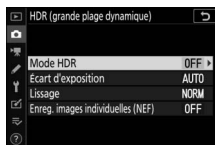

Option		Description
	[Activé (série)]	Prenez une série de photos HDR. La prise de vue HDR reste activée jusqu'à ce que vous sélectionniez [Désactivé] pour [Mode HDR].
	[Activé (une seule photo)]	La prise de vue normale reprend dès qu'une photo HDR est prise.
	[Désactivé]	Continuez sans prendre d'autres photos HDR.



- Si vous avez sélectionné [**Activé (série)**] ou [**Activé (une seule photo)**], une icône s'affiche.

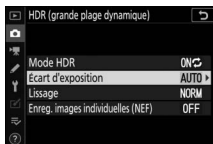

### 3 Choisissez une valeur pour l'Écart d'exposition.

- Mettez en surbrillance [**Écart d'exposition**] et appuyez sur .



- Mettez en surbrillance une option à l'aide de  ou  et appuyez sur .
- Choisissez des valeurs élevées pour les sujets très contrastés.
- Notez cependant que si vous choisissez une valeur plus élevée que nécessaire, vous risquez de ne pas obtenir les résultats souhaités. Adaptez votre choix au niveau de contraste de la scène.
- Si [**Automatique**] est sélectionné, l'appareil photo modifie automatiquement l'écart d'exposition pour s'adapter à la scène.

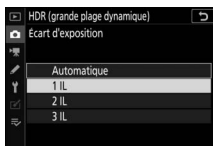



## 4 Réglez le [Lissage].

- Mettez en surbrillance [Lissage] et appuyez sur .
- Mettez en surbrillance une option à l'aide de ou et appuyez sur ; l'option sélectionnée représente l'importance du lissage entre les deux images.
- Des valeurs élevées produisent une image composite plus lisse.

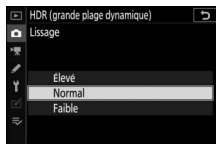
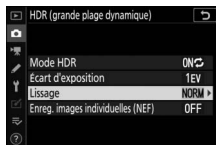

## 5 Choisissez un réglage pour [Enreg. images individuelles (NEF)].

- Mettez en surbrillance [Enreg. images individuelles (NEF)] et appuyez sur .
- Mettez en surbrillance une option à l'aide de ou et appuyez sur .
- Choisissez [Activé] pour enregistrer séparément les vues qui constituent l'image HDR ; ces vues sont enregistrées au format NEF (RAW).

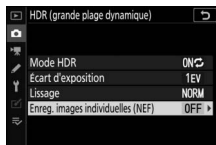

## 6 Cadrez, effectuez la mise au point et prenez la photo.

- L'appareil prend deux photos lorsque vous appuyez sur le déclencheur jusqu'en fin de course.
- « **Busy** » clignote sur l'écran de contrôle pendant la fusion des images. Vous ne pouvez prendre aucune photo tant que l'enregistrement n'est pas terminé.
- Si [**Activé (série)**] est sélectionné pour [**Mode HDR**], vous pouvez poursuivre la prise de vue en mode HDR jusqu'à ce que vous sélectionniez [**Désactivé**].
- Si [**Activé (une seule photo)**] est sélectionné, le mode HDR se désactive automatiquement après une seule photo.
- Les photos HDR sont enregistrées au format JPEG quelle que soit l'option sélectionnée comme qualité d'image.

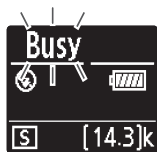

---

## ✓ Photographie HDR

- Les bords de l'image seront tronqués.
- Il se peut que vous n'obteniez pas les résultats souhaités si l'appareil photo ou le sujet bouge pendant la prise de vue. Il est recommandé d'utiliser un trépied.
- Selon la scène, vous pouvez observer des ombres autour des objets lumineux ou des halos autour des objets sombres. Vous pouvez atténuer cet effet à l'aide du **[Lissage]**.
- Des ombres irrégulières risquent également d'être visibles avec certains sujets.
- Avec la mesure spot ou la mesure pondérée centrale, un **[Écart d'exposition]** de **[Automatique]** est équivalent à **[2 IL]**.
- Les flashes optionnels ne se déclenchent pas.
- En modes de déclenchement continu, une seule photo est prise chaque fois que vous appuyez sur le déclencheur jusqu'en fin de course.
- Les vitesses d'obturation « **Bulb** » (pose B) et « **Time** » (pose T) ne sont pas disponibles.

## ✓ Restrictions du mode HDR

Le mode HDR ne peut pas être associé à certaines fonctionnalités de l'appareil photo, notamment :

- le mode <sup>AUTO</sup> ,
  - la réduction du scintillement,
  - le bracketing,
  - les surimpressions,
  - l'intervallomètre,
  - l'enregistrement de vidéos en time-lapse et
  - le décalage de la mise au point
-



# Intervallomètre

Commande MENU ➔  menu Prise de vue photo

Prenez des photos selon l'intervalle sélectionné jusqu'à ce que le nombre de prises de vues indiqué ait été enregistré. Lorsque vous utilisez l'intervallomètre, sélectionnez un mode de déclenchement autre que .

Option	Description
[Démarrer]	Démarrez l'intervallomètre. La prise de vue commence au bout de 3 s ([ <b>Maintenant</b> ] sélectionné pour [ <b>Choisir jour/heure démar.</b> ]) ou à une date et heure précises ([ <b>Choisir le jour/l'heure</b> ]). La prise de vue se poursuit en respectant l'intervalle sélectionné jusqu'à ce que toutes les photos soient prises.
[ <b>Choisir jour/heure démar.</b> ]	Choisissez une option de démarrage. Sélectionnez [ <b>Maintenant</b> ] pour démarrer la prise de vue immédiatement, [ <b>Choisir le jour/l'heure</b> ] pour démarrer la prise de vue à une date et heure précises.
[Intervalle]	Indiquez l'intervalle entre les prises de vues en heures, minutes et secondes.
[Nb intervallesx vues/ intervalle]	Choisissez le nombre d'intervalles et le nombre de prises de vues par intervalle.
[Lissage de l'exposition]	Lorsque vous sélectionnez [ <b>Activé</b> ], l'appareil photo peut modifier l'exposition pour correspondre à celle de la prise de vue précédente. <ul style="list-style-type: none"><li>• Des modifications importantes de la luminosité du sujet pendant la prise de vue peuvent provoquer des variations d'exposition visibles. Pour remédier à cela, vous pouvez raccourcir l'intervalle entre les prises de vues.</li><li>• Le lissage de l'exposition ne s'activera pas en mode <b>M</b> si [<b>Désactivé</b>] est sélectionné pour [<b>Réglage de la sensibilité</b>] &gt; [<b>Contrôle de la sensibilité auto.</b>] dans le menu Prise de vue photo.</li></ul>

Option	Description
[Mode silencieux]	<p>Sélectionnez <b>[Activé]</b> pour supprimer le bruit émis par l'obturateur et éliminer les vibrations qu'il produit pendant la prise de vue.</p> <ul style="list-style-type: none"> <li>• Lorsque vous sélectionnez <b>[Activé]</b>, l'appareil photo n'est pas totalement silencieux. En effet, certains sons émis par l'appareil photo peuvent toujours être perceptibles, par exemple pendant les opérations d'autofocus ou le réglage de l'ouverture ; dans ce dernier cas, le bruit est plus important aux ouvertures plus petites (c'est-à-dire aux chiffres plus élevés) que f/5.6.</li> </ul>
[Priorité à l'intervalle]	<ul style="list-style-type: none"> <li>• <b>[Activée]</b> : activez la priorité à l'intervalle pour que les vues créées en modes <b>P</b> et <b>A</b> soient prises selon l'intervalle choisi. <ul style="list-style-type: none"> <li>- La photographie au flash est désactivée.</li> <li>- Le nombre de prises de vues par intervalle est paramétré sur 1 même si le nombre choisi pour <b>[Nb intervallesxvues/intervalle]</b> est égal ou supérieur à 2.</li> <li>- Si <b>AF-S</b> est sélectionné comme mode de mise au point, sélectionnez <b>[Déclenchement]</b> pour le réglage personnalisé a2 <b>[Priorité en mode AF-S]</b>. Si <b>AF-C</b> est sélectionné, sélectionnez <b>[Déclenchement]</b> pour le réglage personnalisé a1 <b>[Priorité en mode AF-C]</b>.</li> <li>- Si vous avez sélectionné <b>[Activé]</b> pour <b>[Réglage de la sensibilité] &gt; [Contrôle de la sensibilité auto.]</b> et que la durée choisie pour <b>[Vitesse d'obturation minimale]</b> est plus longue que l'intervalle, la durée sélectionnée pour l'intervalle est prioritaire par rapport à la vitesse d'obturation sélectionnée.</li> </ul> </li> <li>• <b>[Désactivée]</b> : désactivez la priorité à l'intervalle pour que les photos soient correctement exposées.</li> </ul>
[Mise au point avant chaque vue]	<p>Si <b>[Activée]</b> est sélectionné, l'appareil photo effectue la mise au point entre les prises de vues.</p>











Option	Description
[Options]	<p>Associez l'intervallomètre à d'autres options.</p> <ul style="list-style-type: none"> <li>• <b>[Bracketing de l'exposition]</b> : effectuez un bracketing de l'exposition en mode intervallomètre.</li> <li>• <b>[Time-lapse]</b> : utilisez les photos prises en mode intervallomètre pour créer une vidéo time-lapse au format 16:9. <ul style="list-style-type: none"> <li>- L'appareil photo enregistre à la fois les photos et la vidéo time-lapse.</li> <li>- Si vous sélectionnez <b>[5:4 (30×24)]</b>, (Z 7II uniquement) ou <b>[1:1 (24×24)]</b> pour <b>[Choisir la zone d'image]</b> dans le menu Prise de vue photo, le déclenchement est désactivé.</li> <li>- Les vidéos créées à l'aide de <b>[Time-lapse]</b> sont enregistrées dans l'espace colorimétrique <b>[sRVB]</b>, quelle que soit l'option sélectionnée pour <b>[Espace colorimétrique]</b> dans le menu Prise de vue photo.</li> </ul> </li> <li>• <b>[Désactivées]</b> : n'effectuez pas d'autres opérations en mode intervallomètre.</li> </ul>
[Dossier de stockage au démarrage]	<p>Mettez en surbrillance l'une des options suivantes et appuyez sur  pour la sélectionner ; les éléments sélectionnés sont cochés (<input checked="" type="checkbox"/>). Pour désélectionner (décocher : <input type="checkbox"/>) une option sélectionnée, mettez-la en surbrillance et appuyez à nouveau sur .</p> <ul style="list-style-type: none"> <li>• <b>[Nouveau dossier]</b> : un nouveau dossier est créé pour chaque nouvelle séquence.</li> <li>• <b>[Réinitialiser n° fichiers]</b> : la numérotation des fichiers est réinitialisée à 0001 chaque fois qu'un nouveau dossier est créé.</li> </ul>

# Photographie en mode intervalloètre

## ✓ Avant la prise de vue

- Prenez une photo test avec les réglages actuels.
- Avant d'aller plus loin, sélectionnez **[Fuseau horaire et date]** dans le menu Configuration et veillez à ce que la date et l'heure soient bien réglées.
- Pour que la prise de vue ne soit pas interrompue, utilisez un accumulateur entièrement chargé, un adaptateur de charge (en option), ou un adaptateur secteur (en option) et un connecteur d'alimentation (en option).

## 1 Mettez en surbrillance [Intervalloètre] dans le menu Prise de vue photo et appuyez sur .

MENU PRISE DE VUE PHOTO	
 Correction du flash	0.0
 Mode de mise au point	AF-S
 Mode de zone AF	
 Réduction de vibration	 ON
 Bracketing automatique	AE-L
 Surimpression	OFF
 HDR (grande plage dynamique)	OFF
 Intervalloètre	OFF

## 2 Paramétrez les réglages de l'intervalloètre.

### • Choisissez le jour et l'heure de démarrage.

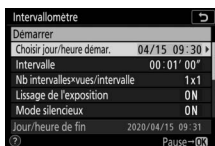

Mettez en surbrillance [Choisir jour/heure démar.] et appuyez sur .

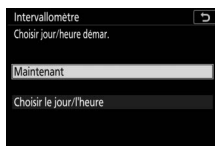

Mettez une option en surbrillance et appuyez sur .

- Pour démarrer la prise de vue immédiatement, sélectionnez [**Maintenant**].
- Pour démarrer la prise de vue à une date et heure précises, sélectionnez [**Choisir le jour/l'heure**]. Choisissez la date et l'heure et appuyez sur .

### • Choisissez l'intervalle entre les prises de vues.

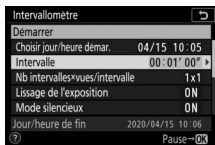

Mettez en surbrillance [Intervalle] et appuyez sur .



Choisissez un intervalle (en heures, minutes et secondes) et appuyez sur .



## • Choisissez le nombre de prises de vues par intervalle.

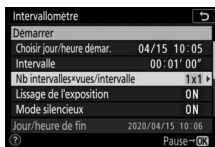

Mettez en surbrillance [Nb intervalles\*vues/intervalle] et appuyez sur



Choisissez le nombre d'intervalles et le nombre de prises de vues par intervalle et appuyez sur

- En mode de déclenchement vue par vue, les photos de chaque intervalle sont prises à la cadence sélectionnée pour le mode continu haute vitesse.

- Lorsque [Désactivé] est sélectionné pour [Mode silencieux], le nombre maximal d'intervalles varie selon le nombre de prises de vues par intervalle.

## • Activez ou désactivez le lissage de l'exposition.

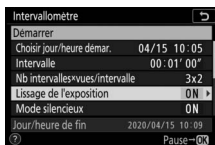

Mettez en surbrillance [Lissage de l'exposition] et appuyez sur

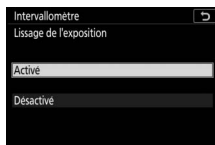

Mettez une option en surbrillance et appuyez sur

- Lorsque vous sélectionnez [Activé], l'appareil photo peut modifier l'exposition pour correspondre à celle de la prise de vue précédente.

## • Activez ou désactivez le mode silencieux.

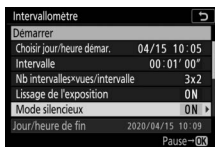

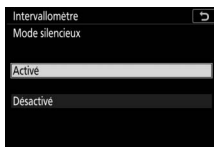

Mettez en surbrillance [**Mode silencieux**] et appuyez sur .

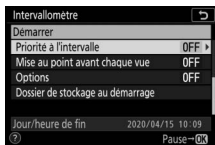

Mettez une option en surbrillance et appuyez sur .

## • Choisissez une option de priorité à l'intervalle.





Mettez en surbrillance [**Priorité à l'intervalle**] et appuyez sur .



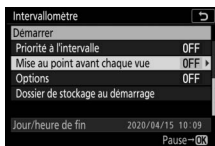

Mettez une option en surbrillance et appuyez sur .

## • Choisissez si l'appareil photo effectue la mise au point entre les prises de vues.



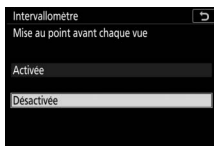

Mettez en surbrillance [**Mise au point avant chaque vue**] et appuyez sur .



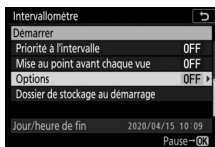

Mettez une option en surbrillance et appuyez sur .

## • Choisissez d'autres options.

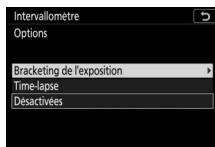

Mettez en surbrillance [Options] et appuyez sur .



Mettez en surbrillance [Bracketing de l'exposition] ou [Time-lapse] et appuyez sur .

- Si vous avez sélectionné [Bracketing de l'exposition], choisissez des valeurs pour [Nombre de prises de vues] et [Incrément] ; si vous avez sélectionné [Time-lapse], choisissez des réglages pour [Taille d'image/cadence] et [Destination].

## • Choisissez les options de dossier au démarrage.

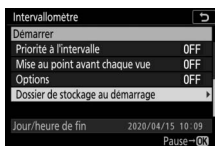

Mettez en surbrillance [Dossier de stockage au démarrage] et appuyez sur .

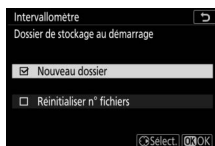

Sélectionnez les options souhaitées et appuyez sur  pour continuer.

### 3 Mettez en surveillance [Démarrer] et appuyez sur .

- Si vous avez sélectionné [Maintenant] pour [Choisir jour/heure démar.] à l'étape 2, la prise de vue démarre au bout de trois secondes.
- Sinon, la prise de vue démarre à l'heure sélectionnée pour [Choisir jour/heure démar.] > [Choisir le jour/l'heure].
- L'affichage s'éteint pendant la prise de vue.
- La prise de vue se poursuit en respectant l'intervalle sélectionné jusqu'à ce que toutes les photos soient prises.

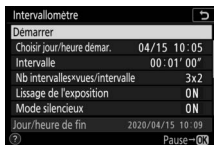

#### Pendant la prise de vue

- Pendant la prise de vue en mode intervallo-mètre, le témoin d'accès de la carte mémoire clignote.

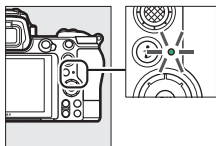

- Si vous allumez l'affichage en appuyant à mi-course sur le déclencheur, le message [Intervallomètre] s'affiche et l'icône  clignote.



## ■ Mettre en pause la photographie en mode intervallo-mètre

Vous pouvez mettre en pause la photographie en mode intervallo-mètre entre les intervalles en appuyant sur **OK** ou en sélectionnant [**Intervallo-mètre**] dans le menu Prise de vue photo, en mettant en surbrillance [**Pause**] et en appuyant sur **OK**. Notez que les menus peuvent ne pas s'afficher lorsque vous appuyez sur la commande **MENU** si l' [**Intervalle**] est très court.

- Si [**Time-lapse**] est sélectionné pour [**Options**] et que vous appuyez sur **OK** entre les intervalles, la photographie en mode intervallo-mètre s'arrête.

## ■ Reprendre la photographie en mode intervallo-mètre

Vous pouvez reprendre la photographie en mode intervallo-mètre comme décrit ci-dessous.

- **Pour reprendre la prise de vue immédiatement :**



Mettez en surbrillance [**Redémarrer**] et appuyez sur **OK**.

- **Pour reprendre la prise de vue à une heure précise :**

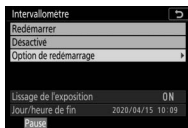

Sélectionnez [**Option de redémarrage**] et appuyez sur **OK**, puis mettez en surbrillance [**Choisir le jour/l'heure**] et appuyez sur **OK**.

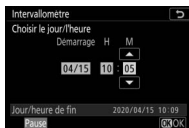

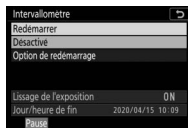

Choisissez une date et une heure de démarrage et appuyez sur **OK**.



Mettez en surbrillance [**Redémarrer**] et appuyez sur **OK**.

## ■ Arrêter la photographie en mode intervallo-mètre

Pour arrêter la photographie en mode intervallo-mètre avant la fin de la prise de vue, sélectionnez [**Intervallo-mètre**] dans le menu Prise de vue photo, mettez en surbrillance [**Désactivé**] et appuyez sur . Notez que les menus peuvent ne pas s'afficher lorsque vous appuyez sur la commande MENU et que l' [**Intervalle**] est très court. Dans ce cas, vous devez appuyer sur  pour mettre en pause la photographie en mode intervallo-mètre, puis sélectionner [**Intervallo-mètre**] dans le menu Prise de vue photo, mettez en surbrillance [**Désactivé**] et appuyez sur .

## ✓ Photographie en mode intervalloètre

- Choisissez un intervalle plus long que le temps nécessaire pour prendre le nombre de prises de vues sélectionné à la vitesse d'obturation prévue. Notez que pendant la prise de vue réelle en mode intervalloètre, l'appareil doit non seulement prendre des photos selon l'intervalle sélectionné, mais aussi disposer d'un temps suffisant pour réaliser toutes les prises de vues et effectuer des tâches comme le traitement des photos. Si l'intervalle est trop court pour prendre le nombre de photos sélectionné, l'appareil peut passer à l'intervalle suivant sans réaliser de prise de vue.
- Si l'intervalle est trop court, le nombre total de prises de vues peut être inférieur à celui sélectionné pour **[Nb intervalles x vues / intervalle]**.
- Si vous utilisez un flash, choisissez un intervalle plus long que le temps nécessaire au recyclage du flash. Si l'intervalle est trop court, le flash peut se déclencher à une intensité inférieure à celle nécessaire pour obtenir une exposition optimale.
- S'il est impossible de poursuivre la prise de vue avec les réglages actuels, par exemple, si la vitesse d'obturation est définie sur « **Bulb** » (pose B) ou sur « **Time** » (pose T), si l'**[Intervalle]** est **[00:00'00"]** ou si l'heure de démarrage est dans moins d'une minute, un avertissement s'affiche sur le moniteur.
- L'intervalloètre ne démarre pas si **[Activé]** est sélectionné pour **[Mode silencieux]** et pour **[Priorité à l'intervalle]** et si **[00:00'0.5"]** est sélectionné pour **[Intervalle]**.
- Dans le cas du Z 7II, la photographie en mode intervalloètre ne démarrera pas si toutes les options sont définies comme décrit ci-dessous. Pour enregistrer une vidéo en time-lapse dans ces conditions, utilisez **[Time-lapse]** dans le menu Prise de vue photo. Notez que dans ce cas, les vues individuelles ne seront pas enregistrées séparément.
  - **[Priorité à l'intervalle]** : **[Activée]**
  - **[Intervalle]** : **[00:00'0.5"]**
  - **[Options]** : **[Time-lapse]**

- Si [Activé] est sélectionné pour [Mode silencieux] ou si [Time-lapse] est sélectionné pour [Options], l'appareil photo n'entre pas en mode veille lors de l'utilisation de l'intervallomètre, quelle que soit l'option sélectionnée pour le réglage personnalisé c3 [Délai d'extinction] > [Temporisation du mode veille].
- Si la carte mémoire est pleine, l'intervallomètre reste activé mais vous ne pouvez prendre aucune photo. Insérez une autre carte mémoire et reprenez la prise de vue (☐335).
- Selon les performances de la carte mémoire et les conditions de prise de vue, la prise de vue peut s'arrêter avant que le nombre de vues sélectionné ou que le nombre d'intervalles sélectionné ne soit atteint.
- La prise de vue en mode intervallomètre est suspendue temporairement si :
  - Vous mettez l'appareil photo hors tension puis à nouveau sous tension (lorsque l'appareil photo est hors tension, vous pouvez changer l'accumulateur et les cartes mémoire sans interrompre le mode intervallomètre)
  - ☺ est sélectionné comme mode de déclenchement
- La modification des réglages de l'appareil photo lorsque l'intervallomètre est activé peut provoquer l'interruption de la prise de vue.

### ✔ Mode de déclenchement

Quel que soit le mode de déclenchement sélectionné, l'appareil photo prend le nombre de vues indiqué à chaque intervalle.

### ✔ Modification des réglages entre les prises de vues

Il est possible d'afficher les images et de modifier les réglages de prise de vue et des menus entre les prises de vues. Notez cependant que le moniteur s'éteindra et que la prise de vue reprendra quelques secondes avant la prise de vue suivante.



### ✓ Photographie en mode intervalloètre : restrictions

Le mode intervalloètre ne peut pas être associé à certaines fonctionnalités de l'appareil photo, notamment :

- l'enregistrement vidéo,
- les poses longues (« **Bulb** » (pose B) ou « **Time** » (pose T)),
- le retardateur,
- le bracketing,
- le mode HDR (grande plage dynamique),
- les surimpressions et
- le décalage de la mise au point

### ✓ Lorsque [Activé] est sélectionné pour [Mode silencieux]

La sélection de [Activé] pour [Mode silencieux] désactive certaines fonctionnalités de l'appareil photo, notamment :

- les sensibilités (ISO) de Hi 0,3 à Hi 2,0,
- la photographie au flash,
- la réduction du bruit (en cas d'exposition prolongée) et
- la réduction du scintillement.

### ✓ Réglages en mode intervalloètre

La mise hors tension de l'appareil photo ou la sélection d'un autre mode de déclenchement n'a pas d'impact sur les réglages de l'intervalloètre.

---

# Time-lapse

Commande MENU ➔  menu Prise de vue photo

L'appareil prend automatiquement des photos selon l'intervalle sélectionné afin de créer une vidéo en accéléré (time-lapse).

Option	Description
[Démarrer]	Démarrez l'enregistrement en time-lapse. La prise de vue démarre au bout de 3 s environ et se poursuit selon l'intervalle sélectionné pour [Intervalle] et pendant la durée sélectionnée pour [Durée de la prise de vue].
[Intervalle]	Choisissez l'intervalle entre les prises de vues, en minutes et secondes.
[Durée de la prise de vue]	Choisissez la durée pendant laquelle l'appareil photo poursuit la prise de vue, en heures et minutes.
[Lissage de l'exposition]	<p>La sélection de [Activé] atténue les changements brusques d'exposition.</p> <ul style="list-style-type: none"><li>• Des modifications importantes de la luminosité du sujet pendant la prise de vue peuvent provoquer des variations d'exposition visibles. Pour remédier à cela, vous pouvez raccourcir l'intervalle entre les prises de vues.</li><li>• Le lissage de l'exposition ne s'activera pas en mode <b>M</b> si [Désactivé] est sélectionné pour [Réglage de la sensibilité] &gt; [Contrôle de la sensibilité auto.] dans le menu Prise de vue photo.</li></ul>
[Mode silencieux]	<p>Sélectionnez [Activé] pour supprimer le bruit émis par l'obturateur et éliminer les vibrations qu'il produit pendant la prise de vue.</p> <ul style="list-style-type: none"><li>• Lorsque vous sélectionnez [Activé], l'appareil photo n'est pas totalement silencieux. En effet, certains sons émis par l'appareil photo peuvent toujours être perceptibles, par exemple pendant les opérations d'autofocus ou le réglage de l'ouverture ; dans ce dernier cas, le bruit est plus important aux ouvertures plus petites (c'est-à-dire aux chiffres plus élevés) que f/5.6.</li></ul>

Option	Description
[Choisir la zone d'image]	Choisissez la zone d'image des vidéos time-lapse entre [FX] et [DX].
[Taille d'image/cadence]	Choisissez la taille d'image et la cadence de la vidéo finale.
[Priorité à l'intervalle]	<ul style="list-style-type: none"> <li>• <b>[Activée]</b> : activez la priorité à l'intervalle pour que les vues créées en modes <b>P</b> et <b>A</b> soient prises selon l'intervalle choisi. <ul style="list-style-type: none"> <li>- Sélectionnez <b>[Déclenchement]</b> pour le réglage personnalisé a2 <b>[Priorité en mode AF-S]</b> lorsque <b>AF-S</b> est sélectionné comme mode de mise au point et pour le réglage personnalisé a1 <b>[Priorité en mode AF-C]</b> lorsque <b>AF-C</b> est sélectionné.</li> <li>- Si vous avez sélectionné <b>[Activé]</b> pour <b>[Réglage de la sensibilité] &gt; [Contrôle de la sensibilité auto.]</b> et que la durée choisie pour <b>[Vitesse d'obturation minimale]</b> est plus longue que l'intervalle, la durée sélectionnée pour l'intervalle est prioritaire par rapport à la vitesse d'obturation sélectionnée.</li> </ul> </li> <li>• <b>[Désactivée]</b> : désactivez la priorité à l'intervalle pour que les photos soient correctement exposées.</li> </ul>
[Mise au point avant chaque vue]	Si <b>[Activée]</b> est sélectionné, l'appareil photo effectue la mise au point entre les prises de vues.
[Destination]	Choisissez le logement utilisé pour les vidéos time-lapse lorsque deux cartes mémoire sont insérées.

# Enregistrement des vidéos time-lapse

## ✓ Avant la prise de vue

- Les vidéos time-lapse sont réalisées à l'aide du cadre vidéo.
- Prenez des photos test et vérifiez les résultats sur le moniteur.
- Avant d'aller plus loin, sélectionnez [**Fuseau horaire et date**] dans le menu Configuration et veillez à ce que la date et l'heure soient bien réglées.
- Pour que la prise de vue ne soit pas interrompue, utilisez un accumulateur entièrement chargé, un adaptateur de charge (en option), ou un adaptateur secteur (en option) et un connecteur d'alimentation (en option).

## 1 Mettez en surbrillance [Time-lapse] dans le menu Prise de vue photo et appuyez sur .

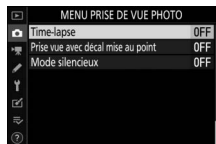

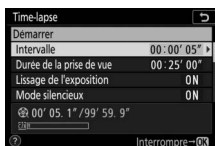

## 2 Paramétrez les réglages de la vidéo time-lapse.

- Choisissez l'intervalle entre les prises de vues.

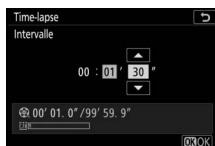

Mettez en surbrillance [Intervalle] et appuyez sur .



Choisissez un intervalle (en minutes et secondes) et appuyez sur .

- Choisissez un intervalle plus long que la vitesse d'obturation anticipée la plus lente.

- Choisissez la durée totale de la prise de vue.



Mettez en surbrillance [Durée de la prise de vue] et appuyez sur .

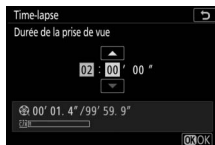

Choisissez la durée de prise de vue (en heures et minutes) et appuyez sur .

- La durée de prise de vue maximale est de 7 heures et 59 minutes.

## • Activez ou désactivez le lissage de l'exposition.



Mettez en surbrillance  
[**Lissage de  
l'exposition**] et  
appuyez sur

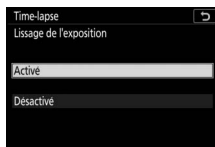

Mettez une option en  
surbrillance et appuyez  
sur

- La sélection de [**Activé**] atténue les changements brusques d'exposition.

## • Activez ou désactivez le mode silencieux.



Mettez en surbrillance  
[**Mode silencieux**] et  
appuyez sur

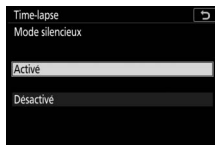

Mettez une option en  
surbrillance et appuyez  
sur

## • Choisissez la zone d'image.

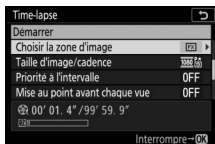



Mettez en surbrillance  
[**Choisir la zone  
d'image**] et appuyez sur



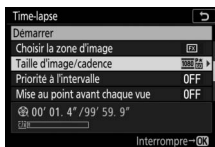

Mettez une option en  
surbrillance et appuyez  
sur

## • Choisissez la taille d'image et la cadence.



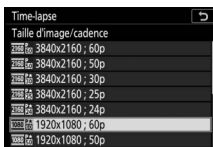

Mettez en surbrillance [Taille d'image/cadence] et appuyez sur .



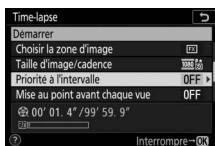

Mettez une option en surbrillance et appuyez sur .

## • Choisissez une option de priorité à l'intervalle.



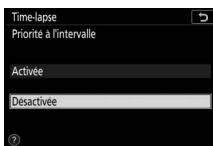

Mettez en surbrillance [Priorité à l'intervalle] et appuyez sur .



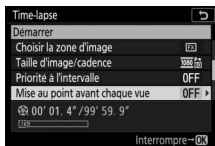

Mettez une option en surbrillance et appuyez sur .

- **Choisissez si l'appareil photo effectue la mise au point entre les prises de vues.**

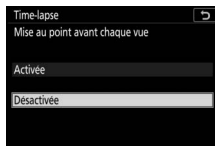

Mettez en surbrillance **[Mise au point avant chaque vue]** et appuyez sur .



Mettez une option en surbrillance et appuyez sur .

- Si **[Activée]** est sélectionné pour **[Mise au point avant chaque vue]**, l'appareil photo effectue la mise au point avant chaque prise de vue, selon l'option actuellement sélectionnée pour le mode de mise au point.

- **Choisissez une destination.**

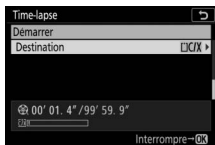

Mettez en surbrillance le **[Destination]** et appuyez sur .

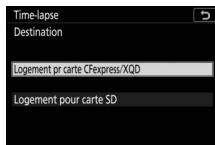

Mettez en surbrillance le logement utilisé pour les vidéos time-lapse lorsque deux cartes mémoire sont insérées et appuyez sur .



### 3 Mettez en surbrillance

[Démarrer] et appuyez sur **OK**.

- La prise de vue démarre au bout de 3 s environ.
- L'affichage s'éteint pendant la prise de vue.
- L'appareil prend des photos selon l'intervalle sélectionné pour [Intervalle] pendant la durée sélectionnée pour [Durée de la prise de vue] à l'étape 2.



#### ■ Fin de la prise de vue

Pour mettre fin à la prise de vue avant que toutes les photos ne soient prises, appuyez sur **OK** ou sélectionnez [Time-lapse] dans le menu Prise de vue photo, mettez en surbrillance [Désactivé] et appuyez sur **OK**. Notez que les menus peuvent ne pas s'afficher lorsque vous appuyez sur la commande MENU si l' [Intervalle] est très court.

- Une vidéo est créée à partir des vues enregistrées jusqu'au moment où la prise de vue a été interrompue, puis la photographie standard reprend.

## ✓ Calcul de la durée de la vidéo finale

- Vous pouvez calculer le nombre total de vues dans la vidéo finale en divisant la durée de prise de vue sélectionnée à l'étape 2 par l'intervalle, en arrondissant et en ajoutant 1.
- Vous pouvez alors calculer la durée de la vidéo finale en divisant le nombre de vues par la cadence sélectionnée pour **[Taille d'image/cadence]** (par exemple, une vidéo de 48 vues enregistrée avec une **[Taille d'image/cadence]** de **[1920x1080 ; 24p]** durera environ deux secondes).
- La durée maximale des vidéos time-lapse est de 20 minutes.

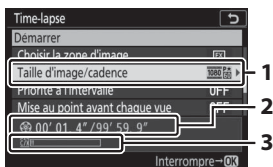

- 1 Taille d'image/cadence
- 2 Durée de l'enregistrement/  
durée maximale
- 3 Indicateur de carte mémoire

## ✓ Affichage des images

La commande  ne permet pas de visualiser les images pendant la prise de vue. L'image actuelle s'affiche néanmoins pendant quelques secondes après chaque prise de vue si **[Activé]** ou **[Activé (moniteur uniquement)]** est sélectionné pour **[Affichage des images]** dans le menu Visualisation. Notez qu'il est impossible d'effectuer d'autres opérations de visualisation pendant l'affichage de l'image. Il se peut que l'image actuelle ne s'affiche pas si l'intervalle est très court.

## ✔ Vidéos time-lapse

- Aucun son n'est enregistré avec les vidéos time-lapse.
- La vitesse d'obturation et le temps nécessaire à l'enregistrement sur la carte mémoire peuvent varier d'une vue à l'autre. Par conséquent, l'intervalle entre l'enregistrement d'une vue et le début de la prise de vue suivante peut varier.
- La prise de vue ne démarre pas s'il est impossible d'enregistrer une vidéo time-lapse avec les réglages actuels, par exemple si :
  - La valeur sélectionnée pour **[Intervalle]** est supérieure à celle sélectionnée pour **[Durée de la prise de vue]**
  - **[00:00'00"]** est sélectionné pour **[Intervalle]** ou **[Durée de la prise de vue]**
  - **[Activé]** est sélectionné pour **[Mode silencieux]** et pour **[Priorité à l'intervalle]** et **[00:00'0.5"]** est sélectionné pour **[Intervalle]**
  - La carte mémoire est pleine
- La commande  ne permet pas d'afficher les images pendant l'enregistrement des vidéos time-lapse.
- Pour obtenir des couleurs cohérentes, choisissez un réglage de balance des blancs autre que  **A [Automatique]** ou  **A [Lumière naturelle auto]** lors de l'enregistrement de vidéos en time-lapse.
- Quelle que soit l'option sélectionnée pour le réglage personnalisé c3 **[Délai d'extinction] > [Temporisation du mode veille]**, l'appareil photo n'entrera pas en mode veille pendant l'enregistrement.
- La prise de vue peut s'interrompre si vous utilisez les commandes de l'appareil photo, si vous modifiez les réglages ou si vous branchez un câble HDMI. Une vidéo est créée à partir des vues enregistrées jusqu'au moment où la prise de vue a été interrompue.
- Les actions suivantes interrompent la prise de vue sans qu'aucun signal sonore ne soit émis ni qu'aucune vidéo ne soit enregistrée :
  - Débrancher la source d'alimentation
  - Éjecter la carte mémoire

### ✓ Pendant la prise de vue

Pendant la prise de vue, l'indicateur d'enregistrement en time-lapse s'affiche sur l'écran de contrôle. Le voyant d'accès de la carte mémoire s'allume.

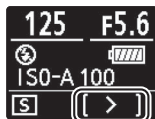

### ✓ Modification des réglages entre les prises de vues

Il est possible de modifier les réglages de prise de vue et des menus entre les prises de vues. Notez cependant que le moniteur s'éteindra environ 2 s avant la prise de vue suivante.

### ✓ Vidéos time-lapse : restrictions

L'enregistrement de vidéos time-lapse ne peut pas être associé à certaines fonctionnalités de l'appareil photo, notamment :

- l'enregistrement vidéo,
- les poses longues (« **Bulb** » (pose B) ou « **Time** » (pose T)),
- le retardateur,
- le bracketing,
- le mode HDR (grande plage dynamique),
- les surimpressions,
- l'intervallomètre et
- le décalage de la mise au point.

## ✓ Lorsque [Activé] est sélectionné pour [Mode silencieux]

La sélection de [Activé] pour [Mode silencieux] désactive certaines fonctionnalités de l'appareil photo, notamment :

- les sensibilités (ISO) de Hi 0,3 à Hi 2,0,
  - la photographie au flash,
  - la temporisation de l'exposition,
  - la réduction du bruit (en cas d'exposition prolongée) et
  - la réduction du scintillement.
-

# Prise vue avec décal mise au point

Commande MENU →  menu Prise de vue photo

Le décalage de la mise au point fait varier automatiquement la mise au point sur une série de vues. Utilisez cette fonction pour prendre des photos qui seront ensuite assemblées à l'aide du procédé de « focus stacking » afin de créer une seule image à la profondeur de champ étendue. Avant d'utiliser le décalage de mise au point, choisissez le mode de mise au point **AF-S** ou **AF-C** et un mode de déclenchement différent de .

Option	Description
[Démarrer]	Démarrez la prise de vue. L'appareil prend le nombre de photos sélectionné, en modifiant la distance de mise au point selon le niveau sélectionné à chaque prise de vue.
[Nb d'images]	Choisissez le nombre de prises de vues (maximum 300).
[Largeur de décalage de mise au point]	Le décalage de la mise au point fait varier la distance de mise au point sur une série de photos. Choisissez dans quelle mesure la distance de mise au point change à chaque prise de vue.
[Intervalle entre les vues]	Durée entre les vues, en secondes. <ul style="list-style-type: none"><li>• Sélectionnez [00] pour prendre des photos à une cadence pouvant atteindre environ 5 vps.</li><li>• Pour garantir une exposition correcte lors de l'utilisation d'un flash, choisissez un intervalle suffisamment long pour permettre au flash de se recycler.</li></ul>
[Mémo. de l'expo. de la première vue]	<ul style="list-style-type: none"><li>• [Activée] : l'appareil photo mémorise l'exposition de toutes les vues en appliquant le réglage de la première vue.</li><li>• [Désactivée] : l'appareil photo modifie l'exposition avant chaque prise de vue.</li></ul>

Option	Description
<b>[Mode silencieux]</b>	<p>Sélectionnez <b>[Activé]</b> pour éliminer les sons émis par l'obturateur pendant la prise de vue.</p> <ul style="list-style-type: none"> <li>• Lorsque vous sélectionnez <b>[Activé]</b>, l'appareil photo n'est pas totalement silencieux. En effet, certains sons émis par l'appareil photo peuvent toujours être perceptibles, par exemple pendant les opérations d'autofocus ou le réglage de l'ouverture ; dans ce dernier cas, le bruit est plus important aux ouvertures plus petites (c'est-à-dire aux chiffres plus élevés) que f/5.6.</li> </ul>
<b>[Dossier de stockage au démarrage]</b>	<p>Mettez en surbrillance l'une des options suivantes et appuyez sur  pour la sélectionner (<input checked="" type="checkbox"/>) ou la désélectionner (<input type="checkbox"/>) .</p> <ul style="list-style-type: none"> <li>• <b>[Nouveau dossier]</b> : un nouveau dossier est créé pour chaque nouvelle séquence.</li> <li>• <b>[Réinitialiser n° fichiers]</b> : la numérotation des fichiers est réinitialisée à 0001 chaque fois qu'un nouveau dossier est créé.</li> </ul>

# Photographie avec décalage de la mise au point

## ✓ Avant la prise de vue

- Prenez une photo test avec les réglages actuels.
- Pour que la prise de vue ne soit pas interrompue, utilisez un accumulateur entièrement chargé, un adaptateur de charge (en option), ou un adaptateur secteur (en option) et un connecteur d'alimentation (en option).

## 1 Effectuez la mise au point.

- Lors de l'utilisation du décalage de la mise au point, l'appareil prend une série de photos en commençant par un point AF sélectionné et en poursuivant jusqu'à l'infini. Étant donné que la prise de vue s'arrête lorsque l'infini est atteint, le point AF de départ doit se trouver légèrement devant (c'est-à-dire plus près de l'appareil photo que) le point le plus proche du sujet.
- Ne déplacez pas l'appareil photo après avoir effectué la mise au point.

## 2 Mettez en surbrillance [Prise de vue avec décal mise au point] dans le menu Prise de vue photo et appuyez sur .

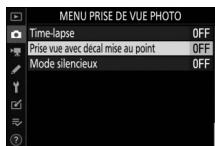



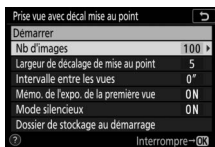

### 3 Paramétrez les réglages de décalage de la mise au point.

- Choisissez le nombre de prises de vues.



Mettez en surbrillance [Nb d'images] et appuyez sur .



Choisissez le nombre de prises de vues et appuyez sur .

- Le nombre maximal de prises de vues est 300.
- Nous vous recommandons de prendre plus de photos que vous le pensez nécessaire. Vous pouvez les trier au fur et à mesure du procédé de focus stacking.
- Il se peut que plus de 100 vues soient nécessaires pour les photos d'insectes ou d'autres petits objets. À l'inverse, il est possible que seules quelques vues suffisent pour photographier un paysage du premier à l'arrière-plan avec un objectif grand-angle.



- Choisissez dans quelle mesure la distance de mise au point change à chaque prise de vue.

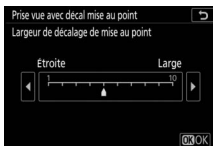

Mettez en surbrillance [**Largeur de décalage de mise au point**] et appuyez sur .



Choisissez une largeur de décalage de mise au point et appuyez sur .

- Appuyez sur  pour réduire la largeur de décalage de mise au point, sur  pour l'augmenter.
- Notez que des valeurs élevées augmentent le risque de flou de certaines zones au moment de l'empilement des vues. Il est recommandé d'utiliser une valeur inférieure ou égale à 5.
- Essayez d'expérimenter avec différents réglages avant la prise de vue.

## • Choisissez l'intervalle entre les prises de vues.



Mettez en surbrillance [Intervalle entre les vues] et appuyez sur .

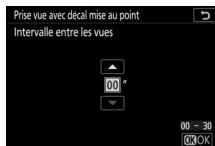

Choisissez l'intervalle entre les prises de vues et appuyez sur .

- Choisissez l'intervalle entre les prises de vues, en secondes.
- Sélectionnez [00] pour prendre des photos à une cadence pouvant atteindre environ 5 vps.
- Pour garantir une exposition correcte lors de l'utilisation d'un flash, choisissez un intervalle suffisamment long pour permettre au flash de se recycler. Il est recommandé d'utiliser un réglage de [00] lorsque vous photographiez sans flash.

## • Activez ou désactivez la mémorisation de l'exposition de la première vue.



Mettez en surbrillance [**Mémo. de l'expo. de la première vue**] et appuyez sur

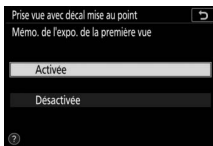

Mettez une option en surbrillance et appuyez sur

- Il est recommandé d'utiliser [**Désactivée**] si l'éclairage et les autres conditions ne changent pas pendant la prise de vue, [**Activée**] lorsque vous photographiez des paysages et sujets similaires sous un éclairage variable.
- Lorsque vous sélectionnez [**Activée**], l'exposition est mémorisée sur la valeur de la première vue, pour garantir que toutes les photos présentent la même exposition. Des modifications importantes de la luminosité du sujet pendant la prise de vue peuvent cependant provoquer des variations d'exposition visibles. Pour remédier à cela, sélectionnez [**Désactivée**].

## • Activez ou désactivez le mode silencieux.



Mettez en surbrillance [**Mode silencieux**] et appuyez sur

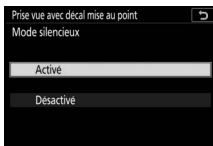



Mettez une option en surbrillance et appuyez sur



## • Choisissez les options de dossier au démarrage.

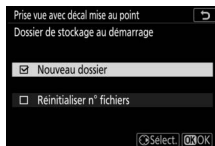

Mettez en surbrillance [Dossier de stockage au démarrage] et appuyez sur .



Sélectionnez les options souhaitées et appuyez sur  pour continuer.

- Mettez en surbrillance l'une des options suivantes et appuyez sur  pour la sélectionner ; les éléments sélectionnés sont cochés (). Pour désélectionner (décocher : ) une option sélectionnée, mettez-la en surbrillance et appuyez à nouveau sur .
- Cochez () la case à côté de [Nouveau dossier] afin de créer un nouveau dossier pour chaque séquence.
- Cochez () la case à côté de [Réinitialiser n° fichiers] afin de réinitialiser la numérotation des fichiers à 0001 à chaque création d'un nouveau dossier.



## 4 Mettez en surbrillance [Démarrer] et appuyez sur .

- La prise de vue démarre au bout de 3 s environ.
- L'affichage s'éteint pendant la prise de vue.
- L'appareil prend les photos selon l'intervalle sélectionné, en commençant par la distance de mise au point sélectionnée au démarrage de la prise de vue et en progressant jusqu'à l'infini selon la largeur de décalage sélectionnée pour chaque prise de vue.
- La prise de vue s'arrête lorsque le nombre de prises de vues sélectionné a été effectué ou lorsque la mise au point atteint l'infini.



## ■ Arrêt de la photographie avec décalage de la mise au point

Pour mettre fin à la prise de vue avant que toutes les prises de vues n'aient été effectuées, vous pouvez soit :

- sélectionner [**Prise vue avec décal mise au point**] dans le menu Prise de vue photo, mettre en surbrillance [**Désactivé**] et appuyer sur  ou
- appuyer sur le déclencheur à mi-course ou appuyer sur la commande  entre les prises de vues.

---

### ✓ Ouverture

Étant donné que les photos prises à très petite ouverture (grand chiffre) peuvent manquer de définition, nous vous recommandons de choisir des ouvertures supérieures (c'est-à-dire des chiffres inférieurs) à f/8–f/11.

### ✓ Pendant la prise de vue

Lorsque vous photographiez en mode de décalage de mise au point, l'indicateur du mode de déclenchement affiché sur l'écran de contrôle s'éteint. Le voyant d'accès de la carte mémoire clignote.

### ✓ Photographie avec décalage de la mise au point

- La vitesse d'obturation et le temps nécessaire à l'enregistrement peuvent varier d'une vue à l'autre. Par conséquent, l'intervalle entre l'enregistrement d'une vue et le début de la prise de vue suivante peut varier.
- La prise de vue s'arrête lorsque la mise au point atteint l'infini et par conséquent, selon le point AF de départ, la prise de vue peut s'arrêter avant que le nombre de prises de vues sélectionné ne soit atteint.
- Quelle que soit l'option sélectionnée pour le réglage personnalisé c3 [**Délai d'extinction**] > [**Temporisation du mode veille**], l'appareil photo n'entrera pas en mode veille pendant la prise de vue.
- Si vous utilisez un flash, choisissez un intervalle plus long que le temps nécessaire au recyclage du flash. Si l'intervalle est trop court, le flash peut se déclencher à une intensité inférieure à celle nécessaire pour obtenir une exposition optimale.
- Si la prise de vue ne peut s'effectuer avec les réglages en cours, par exemple si la vitesse d'obturation est définie sur « **Bulb** » (pose B) ou « **Time** » (pose T), un avertissement s'affiche.
- La modification des réglages de l'appareil photo pendant l'utilisation du décalage de la mise au point peut provoquer l'arrêt de la prise de vue.

## ✓ Photographie avec décalage de la mise au point : restrictions

Le décalage de la mise au point ne peut pas être associé à certaines fonctionnalités de l'appareil photo, notamment :

- l'enregistrement vidéo,
- les poses longues (« **Bulb** » (pose B) ou « **Time** » (pose T)),
- le retardateur,
- le bracketing,
- le mode HDR (grande plage dynamique),
- les surimpressions,
- l'intervallomètre et
- l'enregistrement de vidéos en time-lapse.

## ✓ Lorsque [Activé] est sélectionné pour [Mode silencieux]

La sélection de [Activé] pour [Mode silencieux] désactive certaines fonctionnalités de l'appareil photo, notamment :

- les sensibilités (ISO) de Hi 0,3 à Hi 2,0,
- la photographie au flash,
- la temporisation de l'exposition,
- la réduction du bruit (en cas d'exposition prolongée) et
- la réduction du scintillement.

---

## ✓ Gros plans

La profondeur de champ étant réduite avec les courtes distances de mise au point, nous vous recommandons de choisir de petits décalages de mise au point et d'augmenter le nombre de prises de vues lorsque vous photographiez des sujets proches de l'appareil photo.

---

# Mode silencieux

Commande MENU ➔  menu Prise de vue photo

Éliminez les sons émis par l'obturateur pendant la prise de vue ( 100).

Option	Description
<b>[Activé]</b>	<p>Éliminez les vibrations générées par l'obturateur. Utilisez cette fonction pour les paysages, les natures mortes et d'autres sujets immobiles. Il est recommandé d'utiliser un trépied.</p> <ul style="list-style-type: none"><li>• Même si vous sélectionnez <b>[Activé]</b> pour <b>[Mode silencieux]</b>, l'appareil photo n'est pas totalement silencieux. En effet, certains sons émis par l'appareil photo peuvent toujours être perceptibles, par exemple pendant les opérations d'autofocus ou le réglage de l'ouverture ; dans ce dernier cas, le bruit est plus important aux ouvertures plus petites (c'est-à-dire aux chiffres plus élevés) que f/5.6.</li><li>• La photographie au flash est désactivée.</li><li>• La réduction du bruit (en cas d'exposition prolongée) est désactivée.</li><li>• Le nombre de photos pouvant être prises en une seule rafale est illimité, quelle que soit l'option choisie pour le réglage personnalisé d2 <b>[Nombre de vues maximal]</b>.</li><li>• L'obturateur électronique est utilisé, quelle que soit l'option sélectionnée pour le réglage personnalisé d5 <b>[Type d'obturateur]</b>.</li><li>• Quels que soient les réglages sélectionnés pour <b>[Options de signal sonore]</b> dans le menu Configuration, aucun signal sonore n'est émis lorsque l'appareil photo effectue la mise au point ou pendant l'utilisation du retardateur.</li><li>• L'activation du mode silencieux modifie la cadence de prise de vue en modes de déclenchement continu ( 127).</li></ul>
<b>[Désactivé]</b>	Désactivez le mode silencieux.



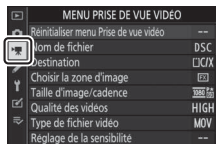

## Menu Prise de vue vidéo : options de prise de vue vidéo

Pour afficher le menu Prise de vue vidéo, sélectionnez l'onglet  dans les menus de l'appareil photo.



Le menu Prise de vue vidéo contient les rubriques suivantes :

Rubrique		Rubrique	
[Réinitialiser menu Prise de vue vidéo]	364	[Correction de la diffraction]	369
[Nom de fichier]	364	[Contrôle auto. de la distorsion]	369
[Destination]	364	[Réduction du scintillement]	370
[Choisir la zone d'image]	365	[Mesure]	371
[Taille d'image/cadence]	365	[Mode de mise au point]	371
[Qualité des vidéos]	365	[Mode de zone AF]	371
[Type de fichier vidéo]	365	[Réduction de vibration]	371
[Réglage de la sensibilité]	366	[VR électronique]	372
[Balance des blancs]	367	[Sensibilité du microphone]	372
[Régler le Picture Control]	367	[Atténuateur]	373
[Gérer le Picture Control]	367	[Réponse en fréquence]	373
[D-Lighting actif]	368	[Réduction du bruit du vent]	374
[Réduction du bruit ISO]	368	[Volume du casque]	374
[Contrôle du vignetage]	369	[Code temporel]	375

## ✓ Informations complémentaires

« Réglages par défaut du menu Prise de vue vidéo » (☞217).

## Réinitialiser menu Prise de vue vidéo

Commande MENU ➡  menu Prise de vue vidéo

Mettez en surbrillance [Oui] et appuyez sur  pour redonner aux options du menu Prise de vue vidéo leurs valeurs par défaut (☞217).

## Nom de fichier

Commande MENU ➡  menu Prise de vue vidéo

Choisissez le préfixe à trois lettres utilisé pour nommer les fichiers dans lesquels les vidéos sont stockées ; le préfixe par défaut est « DSC » (☞256).

## Destination

Commande MENU ➡  menu Prise de vue vidéo

Choisissez le logement dans lequel les vidéos sont enregistrées lorsque deux cartes mémoire sont insérées.

- Le menu indique la durée disponible sur chaque carte.
- L'enregistrement s'arrête automatiquement lorsque la durée disponible est écoulee sur la carte actuellement sélectionnée.



## Choisir la zone d'image

Commande MENU ➡  menu Prise de vue vidéo

Choisissez le cadre vidéo (zone d'image) FX ou DX.



## Taille d'image/cadence

Commande MENU ➡  menu Prise de vue vidéo

Choisissez la taille d'image (en pixels) et la cadence des vidéos. Pour en savoir plus, reportez-vous à « Menu  » sous « Taille d'image et cadence/Qualité d'image » ( 168).

## Qualité des vidéos

Commande MENU ➡  menu Prise de vue vidéo

Vous avez le choix entre [**Élevée**] et [**Normale**]. Pour en savoir plus, reportez-vous à « Menu  » sous « Taille d'image et cadence/Qualité d'image » ( 168).

## Type de fichier vidéo

Commande MENU ➡  menu Prise de vue vidéo

Enregistrez les vidéos au format MOV ou MP4.

- Le format d'enregistrement audio dépend du format de fichier vidéo. PCM linéaire est utilisé pour les fichiers MOV et AAC pour les fichiers MP4.

# Réglage de la sensibilité

Commande MENU ➡  menu Prise de vue vidéo

Modifiez les réglages de sensibilité (ISO) suivants en vue de les utiliser en mode vidéo.

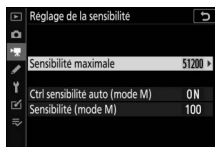

Option	Description
[Sensibilité maximale]	<ul style="list-style-type: none"><li>• Choisissez la valeur maximale en mode de contrôle automatique de la sensibilité ; sélectionnez une valeur comprise entre 200 ISO et Hi 2,0.</li><li>• La valeur sélectionnée sert de valeur de sensibilité maximale en modes <b>P</b>, <b>S</b> et <b>A</b> et lorsque <b>Activé</b> est sélectionné pour [<b>Ctrl sensibilité auto (mode M)</b>] en mode <b>M</b>.</li></ul>
[Ctrl sensibilité auto (mode M)]	<ul style="list-style-type: none"><li>• [<b>Activé</b>] : activez le contrôle automatique de la sensibilité en mode <b>M</b>.</li><li>• [<b>Désactivé</b>] : utilisez la valeur sélectionnée pour [<b>Sensibilité (mode M)</b>].</li><li>• Quelle que soit l'option sélectionnée, le contrôle automatique de la sensibilité est utilisé dans les modes autres que <b>M</b>.</li></ul>
[Sensibilité (mode M)]	Choisissez la sensibilité en mode <b>M</b> parmi des valeurs comprises entre 64 ISO (Z 7II) ou 100 ISO (Z 6II) et Hi 2,0.

## ✔ Contrôle automatique de la sensibilité

- Lorsque la sensibilité est élevée, le « bruit » (pixels lumineux répartis de manière aléatoire, voile ou lignes) risque d'augmenter.
- Lorsque la sensibilité est élevée, l'appareil photo peut avoir des difficultés à effectuer la mise au point.
- Pour éviter cela, choisissez une valeur inférieure pour l'option [**Réglage de la sensibilité**] > [**Sensibilité maximale**].

## Balance des blancs

Commande MENU ➡  menu Prise de vue vidéo

Choisissez la balance des blancs des vidéos. Sélectionnez [**Comme les réglages photo**] afin d'utiliser l'option actuellement sélectionnée pour les photos (📖 267).

## Régler le Picture Control

Commande MENU ➡  menu Prise de vue vidéo

Choisissez un Picture Control pour les vidéos. Sélectionnez [**Comme les réglages photo**] afin d'utiliser l'option actuellement sélectionnée pour les photos (📖 275).

## Gérer le Picture Control

Commande MENU ➡  menu Prise de vue vidéo

Enregistrez les Picture Control modifiés en tant que Picture Control personnalisés (📖 278).

## D-Lighting actif

Commande MENU ➔  menu Prise de vue vidéo

Préservez les détails dans les hautes lumières et les ombres pour créer des vidéos au contraste naturel. Sélectionnez [**Comme les réglages photo**] afin d'utiliser l'option actuellement sélectionnée pour les photos ( 283).

### ✓ [**Comme les réglages photo**]

Notez que si [**Comme les réglages photo**] est sélectionné pour D-Lighting actif dans le menu Prise de vue vidéo et que [**Automatique**] est sélectionné dans le menu Prise de vue photo, les vidéos sont réalisées avec un réglage équivalant à [**Normal**].

## Réduction du bruit ISO

Commande MENU ➔  menu Prise de vue vidéo

Réduisez le « bruit » (pixels lumineux répartis de manière aléatoire) des vidéos enregistrées à des sensibilités (ISO) élevées ( 286).

## Contrôle du vignetage

Commande MENU ➡  menu Prise de vue vidéo

Réduisez le vignetage des vidéos. Sélectionnez [**Comme les réglages photo**] afin d'utiliser l'option actuellement sélectionnée pour les photos ( 287).

## Correction de la diffraction

Commande MENU ➡  menu Prise de vue vidéo

Réduisez la diffraction des vidéos ( 288).

## Contrôle auto. de la distorsion

Commande MENU ➡  menu Prise de vue vidéo

Réduisez la distorsion en barillet et en coussinet des vidéos ( 288).

# Réduction du scintillement

Commande MENU ➡  menu Prise de vue vidéo

Cette option permet de réduire le scintillement et l'effet de bande sous un éclairage fluorescent ou à vapeur de mercure pendant l'enregistrement vidéo. Choisissez [**Automatique**] pour que l'appareil photo choisisse automatiquement la fréquence adaptée. Si l'option [**Automatique**] ne permet pas d'obtenir les résultats souhaités, sélectionnez [**50 Hz**] ou [**60 Hz**] selon la fréquence de l'alimentation secteur locale. Choisissez [**50 Hz**] pour les zones où l'alimentation a une fréquence de 50 Hz, [**60 Hz**] pour les zones où l'alimentation a une fréquence de 60 Hz.

## ✓ Réduction du scintillement dans le menu Prise de vue vidéo

- Si [**Automatique**] ne donne pas les résultats souhaités et que vous ne connaissez pas la fréquence de l'alimentation secteur locale, testez les deux options 50 et 60 Hz et choisissez celle qui offre les meilleurs résultats.
- Il se peut que la réduction du scintillement ne produise pas les résultats souhaités si le sujet est très lumineux. Si tel est le cas, choisissez une ouverture plus petite (chiffre plus grand).
- Il se peut que la réduction du scintillement ne produise pas les résultats souhaités dans les modes autres que **M**. Si tel est le cas, sélectionnez le mode **M** et choisissez une vitesse d'obturation adaptée à la fréquence de l'alimentation secteur locale :
  - 50 Hz :  $\frac{1}{100}$  s,  $\frac{1}{50}$  s,  $\frac{1}{25}$  s
  - 60 Hz :  $\frac{1}{125}$  s,  $\frac{1}{60}$  s,  $\frac{1}{30}$  s



## Mesure

Commande MENU ➡  menu Prise de vue vidéo

Choisissez la façon dont l'appareil photo mesure l'exposition en mode vidéo. La [**Mesure spot**] n'est pas disponible dans le menu Prise de vue vidéo (📖 157).

## Mode de mise au point

Commande MENU ➡  menu Prise de vue vidéo

Choisissez un mode de mise au point pour l'enregistrement vidéo (📖 74).

## Mode de zone AF

Commande MENU ➡  menu Prise de vue vidéo

Choisissez la méthode de mise au point en mode vidéo (📖 77).

## Réduction de vibration

Commande MENU ➡  menu Prise de vue vidéo

Modifiez les réglages de réduction de vibration pour le mode vidéo. Sélectionnez [**Comme les réglages photo**] afin d'utiliser l'option actuellement sélectionnée pour les photos (📖 161).

# VR électronique

Commande MENU ➔ 📺 menu Prise de vue vidéo

Choisissez d'activer, ou non, la réduction de vibration électronique en mode vidéo (📖 178).

## Sensibilité du microphone

Commande MENU ➔ 📺 menu Prise de vue vidéo

Activez ou désactivez le microphone intégré ou le microphone externe ou modifiez leur sensibilité.

Option	Description
[Automatique]	Réglez la sensibilité du microphone automatiquement.
[Manuelle]	Réglez la sensibilité du microphone manuellement. Choisissez une valeur comprise entre [1] et [20]. Plus la valeur est élevée, plus la sensibilité est élevée ; plus la valeur est basse, plus la sensibilité est basse.
[Microphone désactivé]	Désactivez l'enregistrement du son.



### ✔ Vidéos sans le son

Les vidéos enregistrées lorsque [Microphone désactivé] est sélectionné pour [Sensibilité du microphone] sont signalées par l'icône 📺.

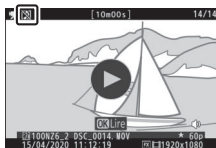

## Atténuateur



Commande MENU ➡  menu Prise de vue vidéo

Sélectionnez [**Activer**] pour réduire le gain du microphone et empêcher la distorsion audio lors de l'enregistrement de vidéos dans des environnements bruyants.

## Réponse en fréquence

Commande MENU ➡  menu Prise de vue vidéo

Choisissez la plage des fréquences que les microphones intégré et externe captent.

	Option	Description
	[Registre étendu]	Enregistrez une plage étendue de fréquences. Choisissez cette plage pour des sons variés, aussi bien de la musique que le bruit de rues animées.
	[Registre vocal]	Choisissez cette plage pour les voix humaines.

## Réduction du bruit du vent

Commande MENU ➡  menu Prise de vue vidéo

Sélectionnez [**Activée**] pour activer le filtre passe-haut, ce qui réduit le bruit du vent qui s'infiltré dans le microphone intégré.

Notez que cela risque également d'affecter d'autres sons.

La sélection de [**Activée**] pour [**Réduction du bruit du vent**] est sans effet sur les microphones stéréo (en option). Pour les microphones stéréo (en option) qui prennent en charge cette fonctionnalité, la réduction du bruit du vent peut être activée ou désactivée à l'aide des commandes du microphone.

## Volume du casque

Commande MENU ➡  menu Prise de vue vidéo

Appuyez sur  ou  pour régler le volume du casque.

# Code temporel

Commande MENU ➡  menu Prise de vue vidéo

Choisissez d'enregistrer ou non des codes temporels indiquant l'heure, les minutes, les secondes et le numéro de chaque vue lors de la réalisation de vidéos. Les codes temporels sont uniquement disponibles avec les vidéos enregistrées en format MOV.

Option	Description
<b>[Enregistrer les codes temporels]</b>	<ul style="list-style-type: none"><li>• <b>[Activé]</b> : enregistrez les codes temporels. Le code temporel s'affiche sur l'écran de prise de vue.</li><li>• <b>[Activé (avec sortie HDMI)]</b> : les codes temporels sont inclus dans les séquences enregistrées sur des enregistreurs externes raccordés à l'appareil photo via un câble HDMI. L'appareil photo est compatible avec les enregistreurs/moniteurs Atomos des gammes SHOGUN, NINJA et SUMO.</li><li>• <b>[Désactivé]</b> : les codes temporels ne sont pas enregistrés.</li></ul>
<b>[Méthode de comptage]</b>	<ul style="list-style-type: none"><li>• <b>[Mode enregistrement]</b> : les codes temporels avancent uniquement lorsque l'enregistrement est en cours.</li><li>• <b>[Mode libre]</b> : les codes temporels avancent en continu. Les codes temporels continuent d'avancer, même lorsque l'appareil photo est éteint.</li></ul>

Option	Description
[Réglage du code temporel]	<ul style="list-style-type: none"> <li>• [Réinitialiser] : réinitialisez le code temporel à 00:00:00.00.</li> <li>• [Saisie manuelle] : saisissez l'heure, les minutes, les secondes et le numéro de vue manuellement.</li> <li>• [Heure actuelle] : le code temporel se règle sur l'heure actuelle communiquée par l'horloge de l'appareil photo. Avant d'aller plus loin, sélectionnez [Fuseau horaire et date] dans le menu Configuration et veillez à ce que la date et l'heure soient bien réglées.</li> </ul>
[Temps réel]	Sélectionnez [Activé] pour compenser les différences entre le compteur de vues et l'heure d'enregistrement réelle à des cadences de 30 et 60 vps.

### Périphériques HDMI

Lorsque vous sélectionnez [Activé (avec sortie HDMI)] pour [Enregistrer les codes temporels], la transmission des séquences aux périphériques HDMI risque d'être perturbée.

## ✎ Réglages personnalisés : réglage précis des paramètres de l'appareil photo

Pour afficher les réglages personnalisés, sélectionnez l'onglet  dans les menus de l'appareil photo.

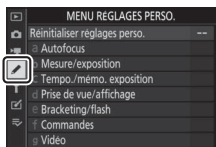

Les réglages personnalisés permettent d'adapter les paramètres de l'appareil photo en fonction de ses propres préférences. Le menu Réglages perso. est divisé en deux niveaux.

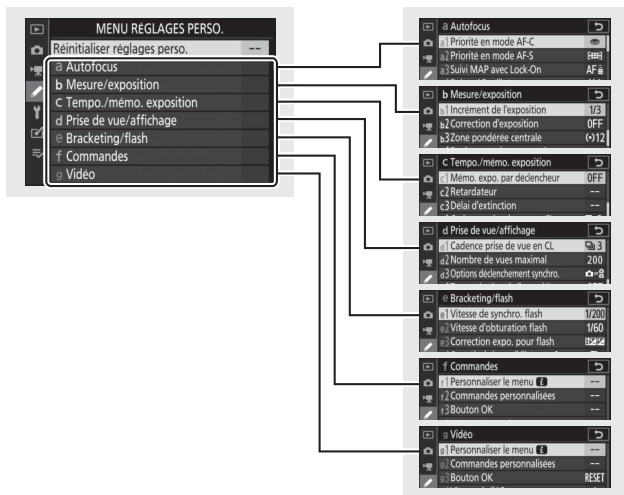

Vous disposez des réglages personnalisés suivants : <sup>1</sup>

Rubrique		
<b>[Réinitialiser réglages perso.]</b>		381
<b>a [Autofocus]</b>		
a1	<b>[Priorité en mode AF-C]</b>	381
a2	<b>[Priorité en mode AF-S]</b>	382
a3	<b>[Suivi MAP avec Lock-On]</b>	382
a4	<b>[Points AF utilisés]</b>	383
a5	<b>[Points AF selon l'orientation]</b>	384
a6	<b>[Activation AF]</b>	386
a7	<b>[Choix limité modes de zone AF]</b>	387
a8	<b>[Rotation du point AF]</b>	387
a9	<b>[Options des points AF]</b>	388
a10	<b>[AF faible lumière]</b>	389
a11	<b>[Illuminateur d'assistance AF]</b>	390
a12	<b>[Bague MAP manuelle mode AF]<sup>2</sup></b>	391

Rubrique		
<b>b [Mesure/exposition]</b>		
b1	<b>[Incrément de l'exposition]</b>	392
b2	<b>[Correction d'exposition]</b>	392
b3	<b>[Zone pondérée centrale]</b>	393
b4	<b>[Réglage précis expo. opti.]</b>	393
<b>c [Tempo./ mémo. exposition]</b>		
c1	<b>[Mémo. expo. par déclencheur]</b>	394
c2	<b>[Retardateur]</b>	394
c3	<b>[Délai d'extinction]</b>	395



Rubrique		📖
<b>d [Prise de vue/affichage]</b>		
d1	[Cadence prise de vue en CL]	396
d2	[Nombre de vues maximal]	396
d3	[Options déclenchement synchro.]	397
d4	[Temporisation de l'exposition]	397
d5	[Type d'obturateur]	398
d6	[Vitesses prolongées (M)]	399
d7	[Limiter choix des zones d'image]	399
d8	[Séquence numérique images]	400
d9	[Appliquer réglages à visée écran]	402
d10	[Affichage du quadrillage]	402
d11	[Mise en relief de la mise au point]	403
d12	[Afficher tout en mode continu]	403

Rubrique		📖
<b>e [Bracketing/flash]</b>		
e1	[Vitesse de synchro. flash]	404
e2	[Vitesse d'obturation flash]	406
e3	[Correction expo. pour flash]	406
e4	[Contrôle de la sensibilité auto. ⚡]	407
e5	[Mode lampe pilote]	407
e6	[Bracketing auto. (mode M)]	408
e7	[Sens du bracketing]	409

Rubrique		📖
<b>f [Commandes]</b>		
f1	[Personnaliser le menu <b>Ⓜ</b> ]	410
f2	[Commandes personnalisées]	414
f3	[Bouton OK]	427
f4	[Mémo. vitesse & ouverture]	429
f5	[Perso. molettes commande]	430
f6	[Commande lâchée + molette]	434
f7	[Inverser les indicateurs]	436
f8	[Inverser la bague pour la MAP]	436
f9	[Régler commandes de la MB-N11]	437

Rubrique		📖
<b>g [Vidéo]</b>		
g1	[Personnaliser le menu <b>Ⓜ</b> ]	440
g2	[Commandes personnalisées]	441
g3	[Bouton OK]	448
g4	[Vitesse de l'AF]	449
g5	[Sensibilité du suivi AF]	449
g6	[Affichage des hautes lumières]	450
g7	[Régler commandes de la MB-N11]	451

- 1 Les rubriques modifiées par rapport aux valeurs par défaut sont indiquées par des astérisques (« \* »).
- 2 Disponible uniquement avec les objectifs compatibles.

### ✔ Informations complémentaires

« Réglages par défaut du menu Réglages perso. » (📖 219)

## Réinitialiser réglages perso.

Commande MENU ➔ ✎ menu Réglages perso.



Redonnez aux réglages personnalisés leurs valeurs par défaut.

## a : Autofocus

### a1 : Priorité en mode AF-C

Commande MENU ➔ ✎ menu Réglages perso.



Choisissez si vous pouvez prendre des photos avant que l'appareil photo n'effectue la mise au point lorsque **AF-C** est sélectionné.

Option		Description
	[Déclenchement]	Vous pouvez prendre des photos à chaque sollicitation du déclencheur (priorité au déclenchement).
	[Mise au point]	Vous pouvez prendre des photos uniquement lorsque l'appareil photo a effectué la mise au point (priorité à la mise au point).

## a2 : Priorité en mode AF-S

Commande MENU ➔  menu Réglages perso.

Choisissez si vous pouvez prendre des photos avant que l'appareil photo n'effectue la mise au point lorsque **AF-S** est sélectionné.

Option	Description
 [Déclenchement]	Vous pouvez prendre des photos à chaque sollicitation du déclencheur (priorité au déclenchement).
 [Mise au point]	Vous pouvez prendre des photos uniquement lorsque l'appareil photo a effectué la mise au point (priorité à la mise au point).

## a3 : Suivi MAP avec Lock-On

Commande MENU ➔  menu Réglages perso.

Choisissez la vitesse de réaction de la mise au point si un objet passe entre le sujet et l'appareil photo lorsque le mode de mise au point sélectionné est **AF-C**.

- Choisissez [5 (**Différée**)] pour que l'appareil photo vous aide à maintenir la mise au point sur votre sujet d'origine.
- Choisissez [1 (**Rapide**)] pour faciliter le décalage de la mise au point sur des objets traversant votre champ de vision.
- Si le mode de zone AF sélectionné est [AF zone automatique], [AF zone automatique (personnes)] ou [AF zone automatique (animaux)], la « réponse AF si obstruction champ » fonctionne en mode [3] lorsque [2] ou [1 (**Rapide**)] est sélectionné.



## a4 : Points AF utilisés

Commande MENU ➔  menu Réglages perso.

Choisissez le nombre de points AF disponibles, lorsque vous sélectionnez manuellement le point AF et qu'une option autre que [AF zone automatique], [AF zone automatique (personnes)] ou [AF zone automatique (animaux)] est sélectionnée comme mode de zone AF.

Option		Description
ALL	[Tous les points]	Vous pouvez sélectionner chaque point AF disponible dans le mode de zone AF actuel. Le nombre de points disponibles varie en fonction du mode de zone AF.
1/2	[Un point sur deux]	Le nombre de points AF disponibles se réduit à un quart des points AF disponibles lorsque [Tous les points] est sélectionné. Utilisez cette option pour sélectionner rapidement le point AF. Le nombre de points AF disponibles en modes [AF zone réduite], [AF zone large (L)], [AF zone large (L-personnes)] et [AF zone large (L-animaux)] ne change pas.

## a5 : Points AF selon l'orientation

Commande MENU ➡  menu Réglages perso.

Choisissez des points AF différents pour la prise de vue horizontale et pour la prise de vue verticale (lorsque l'appareil photo est tourné de 90° dans le sens des aiguilles d'une montre et de 90° dans l'autre sens).

- Sélectionnez **[Non]** pour utiliser le même point AF quelle que soit l'orientation de l'appareil photo.



Appareil photo tourné à 90° dans le sens inverse des aiguilles d'une montre



Cadragre horizontal



Appareil photo tourné à 90° dans le sens des aiguilles d'une montre

- Sélectionnez **[Oui]** pour permettre la sélection des points AF selon l'orientation.

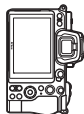

Appareil photo tourné à 90° dans le sens inverse des aiguilles d'une montre



Cadrage horizontal



Appareil photo tourné à 90° dans le sens des aiguilles d'une montre

## a6 : Activation AF

Commande MENU ➡  menu Réglages perso.

Choisissez si le déclencheur peut être utilisé pour effectuer la mise au point. Si **[AF-ON seulement]** est sélectionné, l'appareil photo n'effectue pas la mise au point lorsque vous appuyez à mi-course sur le déclencheur. Vous pouvez modifier la mise au point uniquement à l'aide de la commande **AF-ON** ou des autres commandes auxquelles AF-ON a été attribué à l'aide du réglage personnalisé f2 **[Commandes personnalisées]**.

### Déclenchement si pas de MAP

Pour choisir si le déclenchement peut avoir lieu même dans certaines circonstances où il serait normalement désactivé, sélectionnez le réglage personnalisé a6 **[Activation AF]**, mettez en surbrillance **[AF-ON seulement]** et appuyez sur . Si vous sélectionnez **[Activer]**, le déclenchement peut avoir lieu à tout moment.

Option	Description
<b>[Activer]</b>	Déclenchement activé.
<b>[Désactiver]</b>	Déclenchement désactivé.



## a7 : Choix limité modes de zone AF

Commande MENU ➔ menu Réglages perso.

Choisissez les modes de zone AF qui peuvent être sélectionnés à l'aide du menu **i** ou des commandes personnalisées.

- Mettez en surbrillance l'une des options suivantes et appuyez sur **▶** pour la sélectionner () ou la désélectionner (). Les modes cochés () peuvent être sélectionnés via la molette de commande secondaire.
- Pour terminer l'opération, appuyez sur **OK**.

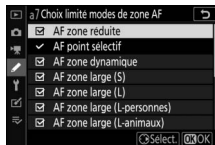

## a8 : Rotation du point AF

Commande MENU ➔ menu Réglages perso.

Cette option permet de « renvoyer » le point AF sélectionné d'un bord de l'affichage à l'autre. Si [**Activée**] est sélectionné, le point AF sélectionné « est renvoyé » de haut en bas, de bas en haut, de droite à gauche et de gauche à droite. Par exemple, appuyer à droite du sélecteur secondaire alors que le point AF est éclairé à droite de l'affichage permet de sélectionner le point AF correspondant à gauche de l'affichage.

## a9 : Options des points AF

Commande MENU ➡  menu Réglages perso.

Choisissez l'une des options d'affichage des collimateurs de mise au point ci-dessous.

### **Mode de mise au point manuelle**

Option	Description
[Activé]	Le collimateur de mise au point est affiché en permanence en mode de mise au point manuelle.
[Désactivé]	Le collimateur de mise au point s'affiche uniquement au cours de la sélection.

### **Assistance AF zone dynamique**

Choisissez si le point AF sélectionné et les points AF voisins s'affichent en mode AF zone dynamique.

Option	Description
[Activée]	Affichez à la fois le point AF sélectionné et les points AF voisins.
[Désactivée]	Affichez uniquement le point AF sélectionné.

## a10 : AF faible lumière

Commande MENU ➔  menu Réglages perso.

Choisissez [**Activé**] pour obtenir une mise au point plus précise en faible lumière lorsque **AF-S** est sélectionné comme mode de mise au point.

- En mode photo, cette option entre en vigueur uniquement en modes **P**, **S**, **A** et **M**.
- L'AF faible lumière est désactivé en mode intervallo-mètre et pendant l'enregistrement de vidéos en time-lapse.
- Il se peut que l'appareil photo mette plus de temps à effectuer la mise au point lorsque [**Activé**] est sélectionné.
- Lorsque l'AF faible lumière est activé, « Low-light » s'affiche. La vitesse de rafraîchissement de l'affichage risque de ralentir.

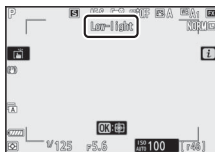

## a11 : Illuminateur d'assistance AF

Commande MENU ➡ menu Réglages perso.

Vous pouvez choisir d'activer, ou non, l'illuminateur d'assistance AF intégré pour faciliter la mise au point en mode photo en cas de faible luminosité.

Option	Description
[Activé]	En mode photo, l'illuminateur s'allume selon la nécessité lorsque <b>AF-S</b> est sélectionné comme mode de mise au point.
[Désactivé]	L'illuminateur ne s'allume pas pour faciliter la mise au point. Il est possible que l'appareil photo ne parvienne pas à faire la mise au point en cas de faible lumière ambiante.

### ✓ Illuminateur d'assistance AF

- La portée de l'illuminateur est d'environ 1 à 3 m .
- Retirez les parasoleils lorsque vous utilisez l'illuminateur.
- Ne masquez pas l'illuminateur d'assistance AF lorsqu'il est allumé.



## a12 : Bague MAP manuelle mode AF

Commande MENU ➔  menu Réglages perso.

Choisissez si la bague de mise au point de l'objectif peut être utilisée pour la mise au point manuelle en mode autofocus.

Option	Description
<b>[Activer]</b>	Vous pouvez annuler l'autofocus en tournant la bague de mise au point de l'objectif (autofocus à priorité manuelle). Effectuez la mise au point manuellement en tournant la bague de mise au point tout en maintenant appuyé le déclencheur à mi-course. Pour effectuer à nouveau la mise au point à l'aide de l'autofocus, relâchez le déclencheur, puis appuyez à nouveau dessus à mi-course.
<b>[Désactiver]</b>	La bague de mise au point de l'objectif ne permet pas d'effectuer la mise au point manuellement lorsque le mode autofocus est sélectionné.

## b : Mesure/exposition

### b1 : Incrément de l'exposition

Commande MENU ➡  menu Réglages perso.

Sélectionnez les incréments de la vitesse d'obturation, de l'ouverture, de la sensibilité (ISO), du bracketing et de la correction d'exposition et du flash.

### b2 : Correction d'exposition

Commande MENU ➡  menu Réglages perso.

Choisissez si la commande  est nécessaire pour corriger l'exposition.

Option	Description
[Activée (réinitialisation auto.)]	La correction d'exposition peut être effectuée uniquement à l'aide d'une molette de commande. Le réglage sélectionné avec la molette de commande est réinitialisé lorsque vous mettez l'appareil photo hors tension ou lorsque celui-ci entre en mode veille.
[Activée]	La correction d'exposition peut être effectuée uniquement à l'aide d'une molette de commande. La correction d'exposition n'est pas réinitialisée lorsque vous mettez l'appareil photo hors tension ou lorsque celui-ci entre en mode veille.
[Désactivée]	Sélectionnez la correction d'exposition en appuyant sur la commande <input checked="" type="checkbox"/> et en tournant la molette de commande principale.

- Cette option fonctionne en modes **P**, **S** et **A**. Elle n'est pas disponible dans les autres modes.
- La molette de commande utilisée varie selon le mode de prise de vue.

## b3 : Zone pondérée centrale

Commande MENU ➔ menu Réglages perso.

Lorsque [**Mesure pondérée centrale**] est sélectionné, l'appareil photo accorde le plus d'importance à une zone située au centre de l'écran de prise de vue lors du réglage de l'exposition. Le menu du réglage personnalisé b3 [**Zone pondérée centrale**] permet de choisir la taille de cette zone lorsque la [**Mesure pondérée centrale**] est sélectionnée.

## b4 : Réglage précis expo. opti.

Commande MENU ➔ menu Réglages perso.

Utilisez cette option pour affiner la valeur d'exposition sélectionnée par l'appareil photo ; l'exposition peut être affinée séparément pour chaque méthode de mesure. L'exposition peut être augmentée pour obtenir des vues plus claires ou réduite pour obtenir des vues plus sombres dans la plage +1 à -1 IL par incréments de  $\frac{1}{6}$  IL. Le réglage par défaut est 0.

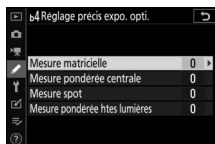

### ✓ Réglage précis de l'exposition



Quelle que soit l'option sélectionnée pour le réglage personnalisé b4 [**Réglage précis expo. opti.**], l'icône de correction d'exposition (☒) ne s'affiche pas. La seule façon de voir dans quelle mesure l'exposition a été modifiée est d'accéder au menu de réglage précis du réglage personnalisé b4.

## c : Tempo./mémo. exposition

### c1 : Mémo. expo. par déclencheur

Commande MENU ➡  menu Réglages perso.



Choisissez si l'exposition est mémorisée, ou non, lorsque vous appuyez sur le déclencheur.

Option	Description
 ON [Activée (appui à mi-course)]	L'exposition est mémorisée lorsque vous appuyez sur le déclencheur à mi-course.
 ON [Activée (mode rafale)]	L'exposition est mémorisée uniquement tant que vous appuyez à fond sur le déclencheur.
[Désactivée]	L'exposition n'est pas mémorisée lorsque vous appuyez sur le déclencheur.

### c2 : Retardateur

Commande MENU ➡  menu Réglages perso.

Choisissez la temporisation du déclenchement, le nombre de vues prises à chaque pression du déclencheur ainsi que l'intervalle entre les prises de vues en mode retardateur.

Option	Description
[Délai du retardateur]	Cette option permet de choisir la temporisation du déclenchement.
[Nombre de prises de vues]	Appuyez sur  et  pour choisir le nombre de vues prises à chaque pression du déclencheur ; choisissez une valeur comprise entre 1 et 9.
[Intervalle entre les vues]	Choisissez l'intervalle entre les prises de vues lorsque le [Nombre de prises de vues] est supérieur à 1.



## c3 : Délai d'extinction

Commande MENU ➡  menu Réglages perso.

Choisissez la durée pendant laquelle le moniteur ou le viseur reste allumé lorsqu'aucune opération n'est effectuée.

- Vous pouvez choisir des réglages différents pour **[Visualisation]**, **[Menus]**, **[Affichage des images]** et **[Temporisation du mode veille]**.
- La **[Temporisation du mode veille]** définit la durée pendant laquelle l'écran de contrôle et le moniteur ou le viseur restent allumés après la pression à mi-course du déclencheur. Le moniteur et le viseur baissent en intensité quelques secondes avant l'entrée en mode veille. Si vous avez sélectionné **[10 s]**, la temporisation est prolongée jusqu'à 20 secondes lorsque le menu **i** est affiché.
- À l'exception de l'option **[Affichage des images]**, chaque temporisation est prolongée d'une minute en mode retardateur.
- Les longues temporisations réduisent l'autonomie de l'accumulateur.

## d : Prise de vue/affichage

### d1 : Cadence prise de vue en CL

Commande MENU ➡  menu Réglages perso.

Choisissez la cadence de prise de vue en mode de déclenchement continu basse vitesse ; les options vont de [5 vps] à [1 vps].

### d2 : Nombre de vues maximal

Commande MENU ➡  menu Réglages perso.

Le nombre maximal de prises de vues pouvant être réalisées en une seule rafale en modes de déclenchement continu peut être compris entre 1 et 200.

- Notez qu'indépendamment de l'option sélectionnée, le nombre de photos pouvant être prises en une seule rafale est illimité en mode silencieux ou lorsqu'une vitesse d'obturation de 1 s ou plus lente est sélectionnée en mode **S** ou **M**.

#### **Mémoire tampon**

Le réglage personnalisé d2 [**Nombre de vues maximal**] permet de sélectionner le nombre de vues pouvant être prises en une seule rafale. Le nombre de vues pouvant être prises avant le remplissage de la mémoire tampon et avant le ralentissement de la prise de vue varie en fonction de la qualité d'image et d'autres réglages. Lorsque la mémoire tampon est pleine, l'appareil photo affiche « **r00** » et la cadence de prise de vue ralentit.

### **d3 : Options déclenchement synchro.**

Commande MENU ➡  menu Réglages perso.

Choisissez si le déclenchement des appareils photo distants est synchronisé avec celui de l'appareil photo principal lors de l'utilisation d'une télécommande radio sans fil (en option).

### **d4 : Temporisation de l'exposition**



Commande MENU ➡  menu Réglages perso.

Dans les situations où le moindre mouvement de l'appareil peut rendre les photos floues, vous pouvez retarder le déclenchement de 0,2 à 3 secondes environ après la pression du déclencheur.

## d5 : Type d'obturateur

Commande MENU ➡  menu Réglages perso.

Choisissez le type d'obturateur utilisé pour les photos.

Option	Description
 [Automatique]	L'appareil photo choisit automatiquement le type d'obturateur selon la vitesse d'obturation. L'obturation électronique au premier rideau permet de réduire le flou provoqué par le bougé de l'appareil photo à des vitesses d'obturation lentes.
 [Obturateur mécanique]	L'appareil photo se sert de l'obturateur mécanique pour toutes les photos.
 [Obturation électro. au 1er rideau]	L'appareil photo se sert de l'obturation électronique au premier rideau pour toutes les photos.

### « Obturateur mécanique »

L'[Obturateur mécanique] n'est pas disponible avec certains objectifs.

### Obturation électronique au premier rideau

La vitesse d'obturation la plus rapide disponible lorsque [Obturation électro. au 1er rideau] est sélectionné est  $1/2000$  s.

## d6 : Vitesses prolongées (M)

Commande MENU ➔  menu Réglages perso.

Augmentez la plage des vitesses d'obturation disponibles en mode **M** ; la vitesse la plus lente disponible lorsque **[Activées]** est sélectionné est de 900 s (15 minutes). Vous pouvez utiliser les vitesses d'obturation prolongées pour les images de ciel nocturne et les poses longues.

- Pour utiliser les vitesses d'obturation prolongées, choisissez **[Activées]** et sélectionnez une vitesse d'obturation de 60 s ou plus lente.

## d7 : Limiter choix des zones d'image

Commande MENU ➔  menu Réglages perso.

Choisissez les options accessibles en tournant une molette de commande dans le menu **i** ou en appuyant sur une commande à laquelle la zone d'image a été attribuée.

- Mettez en surbrillance une option et appuyez sur  pour la sélectionner () ou la désélectionner (). Les options de zone d'image cochées () peuvent être sélectionnées avec une molette de commande.

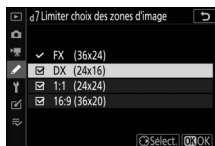

- Appuyez sur  pour enregistrer les modifications lorsque vous avez effectué les réglages.

## d8 : Séquence numérique images

Commande MENU ➡  menu Réglages perso.

Choisissez une option de numérotation des fichiers.

Option	Description
<b>[Activée]</b>	Lorsqu'un nouveau dossier est créé ou qu'une autre carte mémoire est insérée dans l'appareil photo, la numérotation des fichiers se poursuit après le dernier numéro utilisé. Cela simplifie la gestion des fichiers en minimisant les noms de fichiers en double lorsque plusieurs cartes sont utilisées.
<b>[Désactivée]</b>	Lorsqu'un nouveau dossier est créé ou qu'une autre carte mémoire est insérée, la numérotation des fichiers reprend à 0001. Si le dossier actuel contient déjà des images, la numérotation des fichiers se poursuit à partir du plus grand numéro de fichier du dossier actuel. Si vous sélectionnez <b>[Désactivée]</b> après avoir sélectionné <b>[Activée]</b> , l'appareil photo mémorise le numéro de fichier actuel. La numérotation des fichiers reprendra à partir de la valeur mémorisée précédemment la prochaine fois que vous sélectionnerez <b>[Activée]</b> .
<b>[Réinitialiser]</b>	Réinitialisez la numérotation des fichiers pour <b>[Activée]</b> . Si le dossier actuel est vide, la numérotation des fichiers reprend à partir de 0001 avec la photo suivante. Si le dossier actuel contient des images, le numéro de l'image suivante est obtenu en ajoutant un au numéro de fichier le plus élevé du dossier actuel.

---

## ✔ Séquence numérique images

- Si vous effectuez une prise de vue alors que le dossier actuel contient une image numérotée 9999, un nouveau dossier est créé et la numérotation des fichiers reprend à partir de 0001.
- Lorsque le numéro de dossier actuel atteint 999, l'appareil photo n'est plus en mesure de créer de nouveaux dossiers et le déclenchement est désactivé si :
  - le dossier actuel contient 5000 images (par ailleurs, l'enregistrement vidéo est désactivé si l'appareil photo estime que le nombre de fichiers nécessaires pour enregistrer une vidéo de durée maximale entraînerait la présence d'un dossier contenant plus de 5000 fichiers),  
ou
  - le dossier actuel contient une image numérotée 9999 (par ailleurs, l'enregistrement vidéo est désactivé si l'appareil photo estime que le nombre de fichiers nécessaires pour enregistrer une vidéo de durée maximale entraînerait la création d'un fichier dont le numéro serait supérieur à 9999).

Pour reprendre la prise de vue, choisissez **[Réinitialiser]** pour le réglage personnalisé d8 **[Séquence numérique images]**, puis formatez la carte mémoire actuelle ou insérez-en une autre.

## ✔ Numérotation des dossiers

- Si vous effectuez une prise de vue alors que le dossier actuel contient 5000 images ou une image numérotée 9999, un nouveau dossier est créé et sélectionné comme dossier actuel.
  - Un numéro qui suit le numéro du dossier actuel est attribué à ce nouveau dossier. S'il existe déjà un dossier portant ce numéro, le numéro de dossier le plus bas disponible est attribué à ce nouveau dossier.
-

## d9 : Appliquer réglages à visée écran

Commande MENU ➡ menu Réglages perso.

Choisissez si l'appareil photo modifie l'aperçu affiché dans le viseur ou sur le moniteur pour refléter l'impact des réglages de prise de vue sur la teinte et la luminosité de l'image finale.

Quelle que soit l'option sélectionnée, les effets des réglages de l'appareil photo sont toujours visibles en mode vidéo.

Option	Description
[Activé]	Les effets des modifications apportées aux réglages comme la balance des blancs, les Picture Control et la correction d'exposition sont visibles sur l'écran de prise de vue.
[Désactivé]	<ul style="list-style-type: none"><li>• Les effets des modifications apportées aux réglages comme la balance des blancs, les Picture Control et la correction d'exposition ne sont pas visibles sur l'écran de prise de vue. Vous pouvez régler la teinte et la luminosité de l'écran pour faciliter le visionnage pendant les longues séances photos.</li><li>• L'icône  s'affiche sur l'écran de prise de vue.</li></ul>

## d10 : Affichage du quadrillage

Commande MENU ➡ menu Réglages perso.

Choisissez d'afficher ou non un quadrillage de référence lors du cadrage des images.



## d11 : Mise en relief de la mise au point

Commande MENU ➔  menu Réglages perso.

Lorsque la mise en relief de la mise au point est activée en mode de mise au point manuelle, les contours des objets nets sont colorés. Vous pouvez choisir la couleur.

### Niveau de mise en relief MAP

Vous avez le choix entre [3 (sensibilité élevée)], [2 (standard)], [1 (sensibilité faible)] ou [Désactivé]. Plus la valeur est élevée, plus la mise en relief est importante.

### Couleur de mise en relief MAP

Choisissez la couleur de mise en relief.

## d12 : Afficher tout en mode continu

Commande MENU ➔  menu Réglages perso.

Si [Désactivé] est sélectionné, l'affichage s'éteint lors des prises de vues en rafale.

# e : Bracketing/flash

## e1 : Vitesse de synchro. flash

Commande MENU ➡  menu Réglages perso.

Choisissez la vitesse de synchronisation du flash.

Option	Description
[1/200 s (Auto FP)]	<p>La synchronisation ultra-rapide Auto FP est activée avec les flashes compatibles et la vitesse de synchronisation maximale des autres flashes est réglée sur <math>1/200</math> s.</p> <ul style="list-style-type: none"><li>• En modes <b>P</b> et <b>A</b>, la synchronisation ultra-rapide Auto FP est activée si la vitesse d'obturation réelle est plus rapide que <math>1/200</math> s. Si le flash prend en charge la synchronisation ultra-rapide Auto FP, l'appareil photo peut sélectionner des vitesses d'obturation pouvant atteindre le <math>1/8000</math> s.</li><li>• En modes <b>S</b> et <b>M</b>, vous pouvez sélectionner des vitesses d'obturation pouvant atteindre le <math>1/8000</math> s lorsque vous utilisez des flashes prenant en charge la synchronisation ultra-rapide Auto FP.</li></ul>
[1/200 s]	
[1/160 s]	
[1/125 s]	
[1/100 s]	La vitesse de synchronisation du flash est réglée sur la valeur sélectionnée, comprise entre $1/200$ et $1/60$ s.
[1/80 s]	
[1/60 s]	

---

## ✓ **Vitesse d'obturation = vitesse maximale de synchronisation du flash**

En modes **S** et **M**, vous pouvez définir la vitesse d'obturation sur la valeur sélectionnée pour le réglage personnalisé e1 [**Vitesse de synchro. flash**] en sélectionnant la vitesse d'obturation qui suit immédiatement la vitesse d'obturation la plus lente possible (30 s ou « **Time** » (Pose T)). Un **X** (indicateur de synchronisation du flash) s'affiche sur l'écran de prise de vue et sur l'écran de contrôle aux côtés de la vitesse de synchronisation du flash.

## ✓ **Synchronisation ultra-rapide auto FP**

- La synchronisation ultra-rapide auto FP permet d'utiliser le flash à la vitesse d'obturation maximale prise en charge par l'appareil photo. Lorsque [**1/200 s (Auto FP)**] est sélectionné, l'appareil photo active automatiquement la synchronisation ultra-rapide auto FP à des vitesses d'obturation plus rapides que la vitesse de synchronisation du flash. Cela permet de choisir l'ouverture maximale afin d'obtenir une profondeur de champ réduite lorsque le sujet est photographié à contre-jour par temps ensoleillé.
  - L'affichage des informations du flash indique « FP » lorsque [**1/200 s (Auto FP)**] est sélectionné.
-

## e2 : Vitesse d'obturation flash

Commande MENU ➡  menu Réglages perso.



Choisissez la vitesse d'obturation la plus lente possible avec un flash en mode **P** ou **A**.

Quelle que soit l'option choisie pour le réglage personnalisé e2 [**Vitesse d'obturation flash**], les vitesses d'obturation peuvent atteindre 30 s en modes **S** et **M** ou avec les réglages de flash de synchro lente, synchro lente sur le second rideau ou atténuation des yeux rouges avec synchro lente.

## e3 : Correction expo. pour flash

Commande MENU ➡  menu Réglages perso.



Choisissez la manière dont l'appareil photo règle l'intensité du flash lors de l'utilisation de la correction d'exposition.

	Option	Description
	[ <b>Vue dans son ensemble</b> ]	L'appareil photo règle à la fois l'intensité du flash et l'exposition. Cela modifie l'exposition de l'ensemble de la vue.
	[ <b>Arrière-plan uniquement</b> ]	La correction d'exposition est appliquée uniquement à l'arrière-plan.

## e4 : Contrôle de la sensibilité auto. ⚡

Commande MENU ➡  menu Réglages perso.

Choisissez la façon dont l'appareil photo règle l'intensité du flash lorsque le contrôle automatique de la sensibilité est activé.

Option		Description
	[Sujet et arrière-plan]	L'appareil photo tient compte à la fois de l'éclairage du sujet principal et de celui de l'arrière-plan lorsqu'il règle la sensibilité.
	[Sujet uniquement]	La sensibilité est modifiée uniquement pour garantir l'exposition correcte du sujet principal.

## e5 : Mode lampe pilote









Commande MENU ➡  menu Réglages perso.

Si [Activé] est sélectionné lorsque l'appareil photo est utilisé avec un flash optionnel prenant en charge le système d'éclairage créatif Nikon, appuyez sur la commande à laquelle l'option [Aperçu] a été attribuée à l'aide du réglage personnalisé f2 [Commandes personnalisées] pour émettre un éclair pilote.

## e6 : Bracketing auto. (mode M)

Commande MENU ➡ menu Réglages perso.

Les réglages concernés lorsque le bracketing est activé en mode **M** sont définis par les options sélectionnées pour **[Bracketing automatique]** > **[Réglage du bracketing auto.]** dans le menu Prise de vue photo et par l'option choisie pour le réglage personnalisé e6 **[Bracketing auto. (mode M)]**.

Réglage personnalisé e6 [Bracketing auto. (mode M)]		Menu Prise de vue photo [Réglage du bracketing auto.]	
		Bracketing du flash et de l'expo.*	Bracketing de l'exposition*
 	[Flash/vitesse]	Vitesse d'obturation et intensité du flash	Vitesse d'obturation
  	[Flash/vitesse/ ouverture]	Vitesse d'obturation, ouverture et intensité du flash	Vitesse d'obturation et ouverture
 	[Flash/ouverture]	Ouverture et intensité du flash	Ouverture
	[Flash seulement]	Intensité du flash	—

\* Si aucun flash n'est utilisé lorsque **[Activé]** est sélectionné pour **[Contrôle de la sensibilité auto.]** et que **[Flash/vitesse]**, **[Flash/vitesse/ouverture]** ou **[Flash/ouverture]** est sélectionné pour le réglage personnalisé e6 **[Bracketing auto. (mode M)]**, la sensibilité se règle sur la valeur de la première vue de chaque séquence de bracketing.

### ✓ Bracketing du flash

Le bracketing du flash est effectué uniquement avec le contrôle du flash i-TTL ou A (ouverture auto).

## e7 : Sens du bracketing

Commande MENU ➔  menu Réglages perso.

Choisissez l'ordre dans lequel les prises de vues du programme de bracketing sont effectuées.



	Option	Description
	[Mesure>Sous-expo.> Surexpo.]	La photo non modifiée est prise en premier, suivie de la photo avec la plus basse valeur et de la photo avec la valeur la plus élevée.
->+	[Sous-expo.>Mesure> Surexpo.]	La prise de vue se déroule de la valeur la plus basse à la valeur la plus élevée.



- Le réglage personnalisé e7 [**Sens du bracketing**] est sans effet sur l'ordre dans lequel les photos sont prises lorsque [**Bracketing du D-Lighting actif**] est sélectionné pour [**Bracketing automatique**] > [**Réglage du bracketing auto.**] dans le menu Prise de vue photo.



















# f : Commandes

## f1 : Personnaliser le menu













Commande MENU   menu Réglages perso.

Choisissez les rubriques répertoriées dans le menu  affiché lorsque vous appuyez sur la commande  en mode photo.

- Mettez en surbrillance une position dans le menu , appuyez sur  et sélectionnez la rubrique souhaitée.
- Vous pouvez attribuer les rubriques suivantes au menu .

Rubrique			Rubrique		
	[Choisir la zone d'image]	260		[Mesure]	157
QUAL	[Qualité d'image]	152		[Mode de flash]	619
SIZE	[Taille d'image]	154		[Correction du flash]	622
	[Afficher infos carte mémoire]	411	GRP 	[Options de flashes multiples]	636, 646
	[Correction d'exposition]	122	AF/MF	[Mode de mise au point]	74
ISO	[Réglage de la sensibilité]	118		[Mode de zone AF]	77
WB	[Balance des blancs]	94		[Réduction de vibration]	161
	[Régler le Picture Control]	139	BKT	[Bracketing automatique]	297
RGB	[Espace colorimétrique]	282		[Surimpression]	309
	[D-Lighting actif]	283	HDR	[HDR (grande plage dynamique)]	319
	[Réduction du bruit]	285		[Intervallomètre]	326
ISO 	[Réduction du bruit ISO]	286		[Time-lapse]	340



Rubrique		📖	Rubrique		📖
	[Prise vue avec décal mise au point]	352		[Agrandissement écran partagé]	412
	[Mode silencieux]	100		[Mise en relief de la mise au point]	403
	[Mode de déclenchement]	125		[Luminosité du moniteur/viseur]	457, 459
	[Commandes personnalisées]	414		[Connexion Bluetooth]	413, 483
	[Temporisation de l'exposition]	397		[Connexion Wi-Fi]	158
	[Type d'obturateur]	398		[Infos de la MB-N11]	413
	[Appliquer réglages à visée écran]	402			

## Afficher infos carte mémoire

Affichez le logement sélectionné actuellement comme destination des prochaines images et les options utilisées pour enregistrer les images lorsque deux cartes mémoire sont insérées. Cette option permet d'afficher mais pas de modifier l'option sélectionnée.

- Vous pouvez sélectionner les options utilisées pour enregistrer les images lorsque deux cartes mémoire sont insérées à l'aide de [**Fonction du logement secondaire**] dans le menu Prise de vue photo.

## Agrandissement écran partagé

Si [Agrandissement écran partagé] est attribué au menu **i**, vous pouvez sélectionner [Agrandissement écran partagé] pour effectuer un zoom avant simultanément sur deux zones alignées horizontalement mais situées dans différentes parties de la vue (agrandissement écran partagé). Les emplacements des zones sont indiqués par les deux cadres (□) dans la fenêtre de navigation située dans le coin inférieur droit de l'affichage.

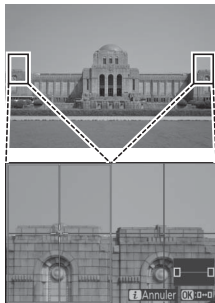

- Effectuer un zoom avant simultanément sur deux zones lointaines mais alignées horizontalement facilite le nivelage des photos de bâtiments ou d'autres objets larges.
- Utilisez les commandes **Q** et **Q** (?) pour effectuer des zooms avant et arrière.
- Appuyez sur **◀** ou **▶** pour faire défiler la zone sélectionnée vers la gauche ou la droite. Utilisez la commande **OK** pour passer d'une zone à l'autre.
- Appuyez sur **▲** ou **▼** pour faire défiler les deux zones vers le haut ou le bas simultanément.
- Pour effectuer la mise au point sur le sujet situé au centre de la zone sélectionnée, appuyez sur le déclencheur à mi-course.
- Pour quitter l'agrandissement de l'écran partagé, appuyez sur la commande **i**.

## **Connexion Bluetooth**

Activez ou désactivez le Bluetooth.

## **Infos de la MB-N11**

Affichez les informations sur les accumulateurs de la poignée-alimentation MB-N11 (en option) raccordée à l'appareil photo (☞ 727).



- Vous pouvez attribuer les rôles suivants à ces commandes :







Option		Fn1	Fn2	AF-ON			L-Fn	End	
RESET	[Sélectionner point AF central]	—	—	✓	—	✓	—	—	—
	[AF-ON]	✓	✓	✓	—	✓	—	✓	—
	[Mémorisation AF seulement]	✓	✓	✓	—	✓	—	✓	—
	[Mémo. expo. (temporisée)]	✓	✓	✓	—	✓	✓	✓	—
	[Mémo. expo. (réinit. au décl.)]	✓	✓	✓	—	✓	✓	✓	—
	[Mémorisation expo. seulement]	✓	✓	✓	—	✓	—	✓	—
	[Mémorisation exposition/AF]	✓	✓	✓	—	✓	—	✓	—
	[Mémorisation FV]	✓	✓	—	—	✓	—	✓	—
	[ Désactiver/activer]	✓	✓	—	—	✓	—	✓	—
	[Aperçu]	✓	✓	—	—	✓	✓	✓	—
	[Mesure matricielle]	✓	✓	—	—	✓	—	✓	—
	[Mesure pondérée centrale]	✓	✓	—	—	✓	—	✓	—
	[Mesure spot]	✓	✓	—	—	✓	—	✓	—
	[Mesure pondérée hautes lumières]	✓	✓	—	—	✓	—	✓	—
BKT	[Rafale en bracketing]	✓	✓	—	—	✓	—	✓	—
	[Sélection déclenchement synchro.]	✓	✓	—	—	✓	—	✓	—
+RAW	[+ NEF (RAW)]	✓	✓	—	—	✓	✓	✓	—

Option										
	[Suivi du sujet]	✓	✓	—	—	—	—	✓	✓	—
	[Mode silencieux]	✓	✓	—	—	—	—	—	—	—
	[Masquer les infos en visée écran]	✓	✓	✓	—	✓	✓	—	—	—
	[Affichage du quadrillage]	✓	✓	—	—	✓	✓	✓	✓	—
	[Zoom activé/désactivé]	✓	✓	✓	—	—	✓	✓	✓	—
	[MENU PERSONNALISÉ]	✓	✓	—	—	—	✓	✓	✓	—
	[1er élément du MENU PERSO.]	✓	✓	—	—	—	✓	✓	✓	—
	[Visualisation]	✓	✓	—	—	—	—	✓	✓	—
	[Protéger]	✓	✓	—	—	—	—	—	—	—
	[Choisir la zone d'image]	✓	✓	—	—	✓	✓	—	—	—
QUAL	[Qualité/taille d'image]	✓	✓	—	—	—	✓	—	—	—
WB	[Balance des blancs]	✓	✓	—	—	—	✓	—	—	—
	[Régler le Picture Control]	✓	✓	—	—	—	✓	—	—	—
	[D-Lighting actif]	✓	✓	—	—	—	✓	—	—	—
	[Mesure]	✓	✓	—	—	—	✓	—	—	—
	[Mode/correction du flash]	✓	✓	—	—	—	✓	—	—	—
AF/[	[Mode de mise au point/mode de zone AF]	✓	✓	—	—	—	✓	—	—	—
BKT	[Bracketing automatique]	✓	✓	—	—	—	✓	—	—	—







Option									
	[Surimpression]	✓	✓	—	—	—	✓	—	—
HDR	[HDR (grande plage dynamique)]	✓	✓	—	—	—	✓	—	—
	[Temporisation de l'exposition]	✓	✓	—	—	—	✓	—	—
	[Mémo. vitesse & ouverture]	✓	✓	—	—	—	✓	—	—
	[Mise en relief de la mise au point]	✓	✓	—	—	—	—	—	—
★	[Classement]	✓	✓	—	—	—	—	—	—
Non-CPU	[Choisir num. objectif sans CPU]	✓	✓	—	—	✓	✓	—	—
= ⊕	[Comme le sélecteur multidirec.]	—	—	—	✓	—	—	—	—
[1]	[Sélection du point AF]	—	—	—	✓	—	—	—	—
M/A	[Mise au point (M/A)]	—	—	—	—	—	—	—	✓ <sup>1, 2</sup>
	[Ouverture]	—	—	—	—	—	—	—	✓ <sup>2</sup>
	[Correction d'exposition]	—	—	—	—	—	—	—	✓ <sup>2</sup>
ISO	[Sensibilité]	—	—	—	—	—	—	—	✓ <sup>2</sup>
	[Aucune fonction]	✓	✓	✓	—	✓	✓	✓	✓ <sup>2</sup>





- 1 Disponible uniquement avec les objectifs compatibles.
- 2 Quelle que soit l'option sélectionnée, en mode de mise au point manuelle, la bague de réglage permet uniquement de régler la mise au point.





- Vous disposez des options suivantes :







	Rôle	Description
	[Sélectionner point AF central]	La commande permet de sélectionner le point AF central.
	[AF-ON]	Si vous appuyez sur la commande, l'autofocus s'active comme avec la commande <b>AF-ON</b> .
	[Mémorisation AF seulement]	La mise au point reste mémorisée tant que vous appuyez sur la commande.
	[Mémo. expo. (temporisée)]	L'exposition est mémorisée lorsque vous appuyez sur la commande. L'exposition reste mémorisée lorsque vous déclenchez. L'exposition reste mémorisée jusqu'à ce que vous appuyiez de nouveau sur la commande ou jusqu'à ce que l'appareil photo entre en mode veille.
	[Mémo. expo. (réinit. au décl.)]	L'exposition est mémorisée lorsque vous appuyez sur la commande. L'exposition reste mémorisée jusqu'à ce que vous appuyiez de nouveau sur la commande, jusqu'au déclenchement ou jusqu'à ce que l'appareil photo entre en mode veille.
	[Mémorisation expo. seulement]	L'exposition reste mémorisée tant que vous appuyez sur la commande.
	[Mémorisation exposition/AF]	La mise au point et l'exposition restent mémorisées tant que vous appuyez sur la commande.
	[Mémorisation FV]	Appuyez sur la commande pour mémoriser l'intensité des flashes optionnels ; appuyez de nouveau pour annuler la mémorisation FV.
	[⚡ Désactiver/activer]	Si le flash est activé actuellement, il se désactivera tant que vous maintiendrez appuyée la commande. Si le flash est désactivé actuellement, la commande, tant que vous la maintiendrez appuyée, permettra de sélectionner la synchro sur le premier rideau.











Rôle		Description
	[Aperçu]	Maintenez appuyée la commande pour avoir un aperçu de la couleur, de l'exposition et de la profondeur de champ de la photo.
	[Mesure matricielle]	La [Mesure matricielle] reste activée tant que vous appuyez sur la commande.
	[Mesure pondérée centrale]	La [Mesure pondérée centrale] reste activée tant que vous appuyez sur la commande.
	[Mesure spot]	La [Mesure spot] reste activée tant que vous appuyez sur la commande.
	[Mesure pondérée hautes lumières]	La [Mesure pondérée hautes lumières] reste activée tant que vous appuyez sur la commande.
	[Rafale en bracketing]	<ul style="list-style-type: none"> <li>• Si vous appuyez sur la commande lorsqu'une option autre que [Bracketing de balance des blancs] est sélectionnée pour [Bracketing automatique] &gt; [Réglage du bracketing auto.] dans le menu Prise de vue photo en mode de déclenchement continu, l'appareil photo réalise toutes les prises de vues du programme actuel de bracketing et répète la rafale en bracketing tant que vous appuyez sur le déclencheur. En mode de déclenchement vue par vue, la prise de vue s'arrête après la première rafale de bracketing.</li> <li>• Si [Bracketing de balance des blancs] est sélectionné pour [Réglage du bracketing auto.], l'appareil prend des photos tant que vous appuyez sur le déclencheur et applique le bracketing de la balance des blancs à chaque prise de vue.</li> </ul>

Rôle	Description
 <p data-bbox="197 594 377 685">[Sélection déclenchement synchro.]</p>	<p data-bbox="394 103 902 390">Lorsqu'une télécommande radio sans fil (en option) est connectée, la commande permet de commuter entre le déclenchement des appareils photo distants et celui de l'appareil photo principal ou le déclenchement synchronisé. Les options disponibles dépendent du réglage choisi pour le réglage personnalisé d3 [Options déclenchement synchro.].</p> <ul data-bbox="394 404 915 1176" style="list-style-type: none"> <li data-bbox="394 404 915 768">• Les options suivantes sont disponibles lorsque [Synchro.] est sélectionné pour [Options déclenchement synchro.] : <ul data-bbox="415 506 915 768" style="list-style-type: none"> <li data-bbox="415 506 915 637">- [Déclenchement appareil principal] (): maintenez appuyée la commande pour prendre des photos uniquement avec l'appareil photo principal.</li> <li data-bbox="415 642 915 768">- [Déclenchement appareils distants] (): maintenez appuyée la commande pour prendre des photos uniquement avec les appareils photo distants.</li> </ul> </li> <li data-bbox="394 783 915 1176">• Les options suivantes sont disponibles lorsque [Aucune synchro.] est sélectionné pour [Options déclenchement synchro.] : <ul data-bbox="415 885 915 1176" style="list-style-type: none"> <li data-bbox="415 885 915 1045">- [Déclenchement synchronisé] (): maintenez appuyée la commande pour synchroniser le déclenchement de l'appareil photo principal avec celui des appareils photo distants.</li> <li data-bbox="415 1049 915 1176">- [Déclenchement appareils distants] (): maintenez appuyée la commande pour prendre des photos uniquement avec les appareils photo distants.</li> </ul> </li> </ul>



Rôle	Description
 <b>[+ NEF (RAW)]</b>	<ul style="list-style-type: none"> <li>• Si une option JPEG est sélectionnée actuellement comme qualité d'image, « RAW » s'affiche sur l'écran de prise de vue et une copie NEF (RAW) est enregistrée avec la photo suivante, prise après la pression de la commande. Le réglage de qualité d'image d'origine est rétabli lorsque vous relâchez le déclencheur ou appuyez à nouveau sur la commande, ce qui annule <b>[+ NEF (RAW)]</b>.</li> <li>• Les copies NEF (RAW) sont enregistrées avec les réglages sélectionnés pour <b>[Enregistrement NEF (RAW)]</b> et <b>[Taille d'image] &gt; [NEF (RAW)]</b> dans le menu Prise de vue photo.</li> </ul>
 <b>[Suivi du sujet]</b>	<p>Si vous appuyez sur la commande et que <b>[AF zone automatique]</b>, <b>[AF zone automatique (personnes)]</b> ou <b>[AF zone automatique (animaux)]</b> est sélectionné comme mode de zone AF, le suivi du sujet s'active ; le point AF est remplacé par un réticule de ciblage et le moniteur et le viseur affichent le suivi du sujet.</p> <ul style="list-style-type: none"> <li>• Pour mettre fin à l'AF suivi du sujet, appuyez à nouveau sur la commande ou appuyez sur la commande  (?).</li> </ul>
 <b>[Affichage du quadrillage]</b>	<p>Appuyez sur la commande pour afficher un quadrillage. Appuyez à nouveau sur la commande pour le masquer.</p>
 <b>[Mode silencieux]</b>	<p>Appuyez sur la commande pour démarrer le mode silencieux. Appuyez à nouveau pour l'arrêter.</p>

	Rôle	Description
	[Masquer les infos en visée écran]	Appuyez sur la commande pour masquer les indicateurs de la visée écran. Appuyez à nouveau pour les afficher.
	[Zoom activé/désactivé]	Appuyez sur la commande pour zoomer sur la zone située autour du point AF actuel. Appuyez à nouveau sur la commande pour annuler le zoom.
	[MENU PERSONNALISÉ]	Appuyez sur la commande pour afficher le « MENU PERSONNALISÉ ».
	[1er élément du MENU PERSO.]	Appuyez sur la commande pour passer à la rubrique initiale du « MENU PERSONNALISÉ ». Sélectionnez cette option pour accéder rapidement à une rubrique de menu utilisée fréquemment.
	[Visualisation]	Appuyez sur la commande pour commencer la visualisation.
	[Protéger]	Appuyez sur la commande pendant la visualisation pour protéger l'image en cours.
	[Choisir la zone d'image]	Appuyez sur la commande et tournez une molette pour choisir la zone d'image.
QUAL	[Qualité/taille d'image]	Appuyez sur la commande et tournez la molette de commande principale pour choisir une option de qualité d'image et la molette de commande secondaire pour sélectionner la taille d'image.
WB	[Balance des blancs]	Pour choisir une option de balance des blancs, maintenez appuyée la commande et tournez la molette de commande principale. Certaines options offrent des sous-options qui peuvent être sélectionnées en tournant la molette de commande secondaire.

	Rôle	Description
	[Régler le Picture Control]	Appuyez sur la commande et tournez une molette pour choisir un Picture Control.
	[D-Lighting actif]	Appuyez sur la commande et tournez une molette pour régler le D-Lighting actif.
	[Mesure]	Appuyez sur la commande et tournez une molette pour choisir une option de mesure.
	[Mode/correction du flash]	Appuyez sur la commande et tournez la molette de commande principale pour choisir un mode de flash et la molette de commande secondaire pour régler l'intensité du flash.
AF/[+]	[Mode de mise au point/mode de zone AF]	Maintenez appuyée la commande et tournez la molette de commande principale pour choisir le mode de mise au point, la molette de commande secondaire pour choisir le mode de zone AF.
BKT	[Bracketing automatique]	Appuyez sur la commande et tournez la molette de commande principale pour choisir le nombre de vues et la molette de commande secondaire pour choisir l'incrément du bracketing ou le niveau de D-Lighting actif.
	[Surimpression]	Appuyez sur la commande et tournez la molette de commande principale pour choisir le mode et la molette de commande secondaire pour choisir le nombre de vues.

Rôle		Description
HDR	[HDR (grande plage dynamique)]	Appuyez sur la commande et tournez la molette de commande principale pour choisir le mode et la molette de commande secondaire pour choisir l'écart d'exposition.
	[Temporisation de l'exposition]	Appuyez sur la commande et tournez une molette pour choisir la temporisation du déclenchement.
	[Mémo. vitesse & ouverture]	Appuyez sur la commande et tournez la molette de commande principale pour mémoriser la vitesse d'obturation (modes <b>S</b> et <b>M</b> ). Pour mémoriser l'ouverture (modes <b>A</b> et <b>M</b> ), appuyez sur la commande et tournez la molette de commande secondaire.
	[Mise en relief de la mise au point]	Appuyez sur la commande et tournez la molette de commande principale pour choisir un niveau de mise en relief et la molette de commande secondaire pour sélectionner la couleur de mise en relief.
	[Classement]	Pour noter l'image affichée en mode de visualisation, appuyez sur la commande et tournez la molette de commande principale. <ul style="list-style-type: none"> <li>• Pour afficher les options de classement, mettez en surbrillance [<b>Classement</b>] et appuyez sur . Si une option autre que [<b>Aucune fonction</b>] est sélectionnée, il vous suffit d'appuyer sur la commande sélectionnée pour attribuer le classement choisi aux images. Si vous appuyez à nouveau sur la commande, le classement « aucune étoile » est sélectionné.</li> </ul>
Non-CPU	[Choisir num. objectif sans CPU]	Appuyez sur la commande et tournez une molette pour choisir un numéro d'objectif enregistré à l'aide de la rubrique [ <b>Objectif sans microprocesseur</b> ] du menu Configuration.

Rôle	Description
= ⊕ <b>[Comme le sélecteur multidirec.]</b>	<p>Lorsque vous appuyez en haut, en bas, à gauche ou à droite du sélecteur secondaire pendant la prise de vue ou la visualisation, vous obtenez le même effet qu'en appuyant sur les touches ⊕, ⊖, ⊗, ou ⊙ du sélecteur multidirectionnel. Pour choisir le rôle joué par le sélecteur secondaire lors de la mise au point ou lors de l'utilisation du mode loupe, mettez en surbrillance <b>[Comme le sélecteur multidirec.]</b> et appuyez sur ⊙.</p> <ul style="list-style-type: none"> <li>• Sélectionnez <b>[Faire défiler]</b> pour que le sélecteur secondaire permette de faire défiler l'affichage.</li> <li>• Sélectionnez <b>[Afficher vue suivante/précédente]</b> pour que le sélecteur secondaire permette de parcourir les images sans modifier le rapport de zoom.</li> </ul>
[1] <b>[Sélection du point AF]</b>	<p>Utilisez la commande pour sélectionner le point AF. Si vous l'utilisez lors de la visualisation, cette dernière s'arrête, permettant de sélectionner le point AF.</p>
M/A <b>[Mise au point (M/A)]</b>	<p>Vous pouvez annuler l'autofocus en tournant la bague de réglage de l'objectif (autofocus à priorité manuelle). Effectuez la mise au point manuellement en tournant la bague de réglage tout en maintenant appuyé le déclencheur à mi-course. Pour effectuer à nouveau la mise au point à l'aide de l'autofocus, relâchez le déclencheur, puis appuyez à nouveau dessus à mi-course.</p>

Rôle		Description
	[Ouverture]	Tournez la bague de réglage de l'objectif pour régler l'ouverture.
	[Correction d'exposition]	Tournez la bague de réglage de l'objectif pour régler la correction d'exposition.
ISO	[Sensibilité]	Tournez la bague de réglage de l'objectif pour régler la sensibilité (ISO).
[Aucune fonction]		La commande n'a aucun effet.



## f3 : Bouton OK

Commande MENU ➔ menu Réglages perso.

Choisissez le rôle attribué à la commande **OK** en mode photo et pendant la visualisation.

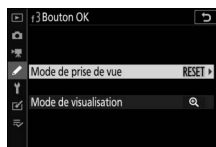











### Mode de prise de vue

Quelle que soit l'option sélectionnée, lorsque [**AF zone automatique**], [**AF zone automatique (personnes)**] ou [**AF zone automatique (animaux)**] est choisi comme mode de zone AF, la commande permet uniquement d'activer l'AF suivi du sujet (☐86).

	Rôle	Description
RESET	[ <b>Sélectionner point AF central</b> ]	La commande <b>OK</b> permet de sélectionner le point AF central.
🔍	[ <b>Zoom activé/désactivé</b> ]	Appuyez sur <b>OK</b> pour zoomer sur la zone située autour du point AF actuel. Appuyez à nouveau sur <b>OK</b> pour revenir à l'affichage précédent. Pour choisir le rapport de zoom, mettez en surbrillance [ <b>Zoom activé/désactivé</b> ] et appuyez sur <b>↻</b> .
	[ <b>Aucune fonction</b> ]	Appuyer sur <b>OK</b> pendant la prise de vue reste sans effet.

## Mode de visualisation

Quelle que soit l'option sélectionnée, si vous appuyez sur  lorsqu'une vidéo est affichée en plein écran, la lecture de la vidéo démarre.

	Rôle	Description
	[Imagette activée/désactivée]	Appuyez sur  pour commuter entre la visualisation plein écran et par planche d'imagettes (4, 9 ou 72 vues).
	[Afficher les histogrammes]	Un histogramme s'affiche tant que vous appuyez sur la commande  . Il est possible d'afficher un histogramme, à la fois en visualisation plein écran et en visualisation par planche d'imagettes.
	[Zoom activé/désactivé]	Appuyez sur  pour zoomer sur la zone située autour du point AF actif. Appuyez à nouveau sur  pour revenir à l'affichage précédent. <ul style="list-style-type: none"><li>• Pour choisir le rapport de zoom, mettez en surbrillance [Zoom activé/désactivé] et appuyez sur .</li><li>• Il est possible de zoomer à la fois en visualisation plein écran et en visualisation par planche d'imagettes.</li></ul>
	[Choisir un logement et dossier]	Appuyez sur  pour afficher la boîte de dialogue [Choisir un logement et dossier], dans laquelle vous pouvez choisir un logement et un dossier de visualisation.

## f4 : Mémo. vitesse & ouverture

Commande MENU ➔  menu Réglages perso.

Si vous sélectionnez [**Activée**] pour [**Mémo. de la vitesse d'obturation**], la vitesse d'obturation est mémorisée à la valeur actuellement sélectionnée en mode **S** ou **M**. Si vous sélectionnez [**Activée**] pour [**Mémorisation de l'ouverture**], l'ouverture est mémorisée à la valeur actuellement sélectionnée en mode **A** ou **M**.

- Lorsque la mémorisation de l'ouverture ou de la vitesse d'obturation est activée, l'icône  s'affiche sur l'écran de prise de vue et sur l'écran de contrôle.
- Il n'est pas possible de mémoriser la vitesse d'obturation et l'ouverture en mode de prise de vue **P**.

## f5 : Perso. molettes commande



Commande MENU ➡  menu Réglages perso.

Personnalisez le fonctionnement des molettes de commande principale et secondaire.

- Les réglages sélectionnés s'appliquent également aux molettes de commande des poignées-alimentations MB-N11 (en option).

### Inverser la rotation

Permet d'inverser le sens de rotation des molettes de commande pour certaines opérations.

- Mettez en surbrillance [**Correction d'exposition**] ou [**Vitesse d'obturation/ouverture**] et appuyez sur  pour sélectionner () ou désélectionner () .
- Appuyez sur  pour enregistrer les modifications et quitter.

## Fonctions par défaut



Permet d'inverser les rôles des molettes de commande principale et secondaire.

Option	Description
[Réglage de l'exposition]	Si [ <b>Rôle des molettes inversé</b> ] est sélectionné, la molette de commande principale permet de régler l'ouverture tandis que la molette de commande secondaire permet de régler la vitesse d'obturation. Si [ <b>Rôle des molettes inversé (mode A)</b> ] est sélectionné, la molette de commande principale permet de régler l'ouverture en mode <b>A</b> uniquement.
[Réglage de l'autofocus]	Si [ <b>Rôle des molettes inversé</b> ] est sélectionné et que [ <b>Mode de mise au point/mode de zone AF</b> ] a été attribué à une commande à l'aide du réglage personnalisé f2 [ <b>Commandes personnalisées</b> ], vous pouvez choisir le mode de zone AF en maintenant appuyée la commande et en tournant la molette de commande principale et le mode de mise au point en maintenant appuyée la commande et en tournant la molette de commande secondaire.

## Menus et visualisation





Choisissez les rôles joués par le sélecteur multidirectionnel et les molettes de commande lors de la visualisation et de la navigation dans les menus.

Option	Description
[Activé]	<p><b>Visualisation :</b></p> <ul style="list-style-type: none"><li>• La molette de commande principale permet de choisir l'image affichée lors de la visualisation plein écran. La molette de commande secondaire permet d'avancer ou de reculer selon l'option sélectionnée pour [Défilement avec molette second.].</li><li>• En mode de visualisation par planche d'imagerie, la molette de commande principale permet de mettre en surbrillance les imagerie et la molette de commande secondaire d'afficher la page précédente ou suivante.</li></ul> <p><b>Menus* :</b></p> <p>Utilisez la molette de commande principale pour mettre en surbrillance les rubriques de menu. Lorsque vous tournez la molette de commande secondaire vers la droite, le sous-menu de l'option en surbrillance s'affiche. Lorsque vous la tournez vers la gauche, le menu précédent s'affiche.</p>
ON  [Activé (affichage images exclu)]	Comme pour [Activé] sauf que les molettes de commande ne peuvent pas être utilisées pour la visualisation en mode d'affichage des images.
[Désactivé]	Utilisez le sélecteur multidirectionnel pour choisir l'image affichée en mode de visualisation plein écran ou pour mettre en surbrillance les images ou les rubriques de menu.

\* Il n'est pas possible d'utiliser la molette de commande secondaire pour sélectionner les rubriques en surbrillance. Pour sélectionner les rubriques en surbrillance, appuyez sur  ou .

## Défilement avec molette second.

Choisissez le nombre de vues à ignorer en tournant la molette de commande secondaire en mode de visualisation plein écran. Cette option s'active uniquement lorsque **[Activé]** ou **[Activé (affichage images exclu)]** est sélectionné pour **[Menus et visualisation]**.





Option		Description
	[10 images]	Avancez ou reculez de 10 images à la fois.
	[50 images]	Avancez ou reculez de 50 images à la fois.
★	[Classement]	Passez aux images dotées du classement sélectionné précédentes ou suivantes. Pour choisir le classement, mettez en surbrillance [Classement] et appuyez sur  .
	[Protéger]	Passez à l'image protégée précédente ou suivante.
	[Images fixes uniquement]	Passez à la photo précédente ou suivante.
	[Vidéos uniquement]	Passez à la vidéo précédente ou suivante.
	[Dossier]	Tournez la molette de commande secondaire pour sélectionner un dossier.

## f6 : Commande lâchée + molette

Commande MENU ➡ menu Réglages perso.

Sélectionner [Oui] permet aux réglages qui se font normalement en maintenant appuyée une commande et en tournant une molette d'être effectués en tournant la molette une fois la commande relâchée. Le réglage est annulé si l'on appuie une nouvelle fois sur l'une des commandes en question, si l'on appuie sur le déclencheur à mi-course ou si l'appareil photo entre en mode veille.

- [Commande lâchée + molette] s'applique aux commandes  et ISO.
- [Commande lâchée + molette] s'applique également aux commandes auxquelles certains rôles ont été attribués à l'aide des réglages personnalisés f2 ou g2 [Commandes personnalisées] et f9 ou g7 [Régler commandes de la MB-N11]. Les rôles concernés sont indiqués dans le tableau ci-dessous.

Rôle		Peut être attribué à l'aide du réglage personnalisé			
		f2	f9	g2	g7
	[Choisir la zone d'image]	✓	✓	✓	—
QUAL	[Qualité/taille d'image]	✓	—	—	—
WB	[Balance des blancs]	✓	—	✓	—
	[Régler le Picture Control]	✓	—	✓	—
	[D-Lighting actif]	✓	—	✓	—
	[Mesure]	✓	✓	✓	—





Rôle		Peut être attribué à l'aide du réglage personnalisé			
		f2	f9	g2	g7
	[Mode/correction du flash]	✓	✓	—	—
AF/[-]	[Mode de mise au point/mode de zone AF]	✓	✓	✓	—
BKT	[Bracketing automatique]	✓	—	—	—
	[Surimpression]	✓	—	—	—
HDR	[HDR (grande plage dynamique)]	✓	—	—	—
	[Temporisation de l'exposition]	✓	✓	—	—
	[Mémo. vitesse & ouverture]	✓	✓	—	—
	[Mise en relief de la mise au point]	✓	—	✓	—
Non-CPU	[Choisir num. objectif sans CPU]	✓	—	—	—
	[Sensibilité du microphone]	—	—	✓	—
	[Correction d'exposition]	—	✓	—	✓
ISO	[Sensibilité]	—	✓	—	✓

## f7 : Inverser les indicateurs

Commande MENU ➡  menu Réglages perso.

Choisissez si l'indicateur d'exposition est représenté avec les valeurs négatives à gauche et les valeurs positives à droite, ou inversement.

Option	Description
+0-	 L'indicateur présente les valeurs positives à gauche et les valeurs négatives à droite.
-0+	 L'indicateur présente les valeurs négatives à gauche et les valeurs positives à droite.

## f8 : Inverser la bague pour la MAP

Commande MENU ➡  menu Réglages perso.

Sélectionnez [**Activé**] pour inverser le sens de rotation de la bague de mise au point ou de la bague de réglage des objectifs à monture Z lors de la mise au point manuelle.

- Cette option ne prend pas en charge :
  - certains objectifs à monture Z à mise au point manuelle uniquement ou
  - les objectifs à monture F raccordés via un adaptateur pour monture FTZ.

## f9 : Régler commandes de la MB-N11

Commande MENU ➔ menu Réglages perso.

Choisissez les rôles joués par les commandes des poignées-alimentations MB-N11 (en option) en mode photo.

- Les commandes auxquelles des rôles peuvent être attribués sont indiquées ci-dessous. Mettez en surbrillance la commande souhaitée et appuyez sur **OK**.

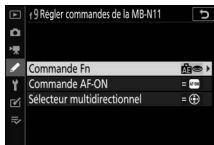

### Commande









[Commande Fn]





[Commande AF-ON]

[Sélecteur multidirectionnel]

- Les rôles que vous pouvez attribuer à ces commandes sont indiqués ci-dessous. Pour obtenir des informations sur les rôles indiqués, reportez-vous à la section sur le réglage personnalisé f2 [**Commandes personnalisées**].

	Option	Fn	AF-ON	Sélecteur multidirectionnel
	[Mémo. expo. (temporisée)]	✓	✓	—
	[Mémo. expo. (réinit. au décl.)]	✓	✓	—
	[Mémorisation FV]	✓	—	—
	[Aperçu]	✓	—	—
	[+ NEF (RAW)]	✓	—	—





	Option	Fn	AF-ON	Sélecteur multidirectionnel
	[Suivi du sujet]	✓	—	—
	[Mode silencieux]	✓	—	—
	[Masquer les infos en visée écran]	✓	✓	—
	[Visualisation]	✓	—	—
	[Choisir la zone d'image]	✓	—	—
	[Mesure]	✓	—	—
	[Mode/correction du flash]	✓	—	—
	[Mode de mise au point/mode de zone AF]	✓	—	—
	[Temporisation de l'exposition]	✓	—	—
	[Mémo. vitesse & ouverture]	✓	—	—
	[Correction d'exposition]	✓	—	—
	[Sensibilité]	✓	—	—
	[Comme cde AF-ON de l'appareil]	—	✓	—



	Option	Fn	AF-ON	Sélecteur multidirectionnel
RESET	[Sélectionner point AF central]	—	✓	—
AF-ON	[AF-ON]	—	✓	—
	[Mémorisation AF seulement]	—	✓	—
	[Mémorisation expo. seulement]	—	✓	—
	[Mémorisation exposition/AF]	—	✓	—
	[Zoom activé/désactivé]	—	✓	—
= ⊕	[Comme sélecteur de l'appareil]	—	—	✓
[○]	[Sélection du point AF]	—	—	✓
	[Aucune fonction]	✓	✓	—

## Comme cde AF-ON de l'appareil

La commande effectue la même fonction que la commande AF-ON de l'appareil photo.

## Comme sélecteur de l'appareil



La commande effectue la même fonction que les touches , ,  et  du sélecteur multidirectionnel de l'appareil photo.



- Appuyez sur  pour afficher les options [Infos image/visualisation]. Si [Infos /Visualisation ] est sélectionné, vous pouvez appuyer en haut ou en bas de la commande pour afficher les autres images, à gauche ou à droite pour parcourir les informations sur les photos.























# g : Vidéo

## g1 : Personnaliser le menu

Commande MENU ➔  menu Réglages perso.

Choisissez les rubriques répertoriées dans le menu  affiché lorsque vous appuyez sur la commande  en mode vidéo.

- Mettez en surbrillance une position dans le menu , appuyez sur  et sélectionnez la rubrique souhaitée.
- Vous pouvez attribuer les rubriques suivantes au menu .

Rubrique		Rubrique	
 [Choisir la zone d'image]	175	 [Sensibilité du microphone]	174
 [Taille d'image et cadence/qualité]	168	 [Atténuateur]	373
 [Destination]	177	 [Réponse en fréquence]	373
 [Correction d'exposition]	122	 [Réduction du bruit du vent]	374
ISO [Réglage de la sensibilité]	118	 [Volume du casque]	374
WB [Balance des blancs]	167	 [Mise en relief de la mise au point]	403
 [Régler le Picture Control]	167	 [Affichage des hautes lumières]	450
 [D-Lighting actif]	283	 [Luminosité du moniteur/visueur]	457, 459
 [Mesure]	177	 [Connexion Bluetooth]	413, 483
AF/MF [Mode de mise au point]	179	 [Connexion Wi-Fi]	158, 177
 [Mode de zone AF]	179	 [Infos de la MB-N11]	413
 [Réduction de vibration]	179		
 [VR électronique]	178		





## g2 : Commandes personnalisées

Commande MENU ➔ ✎ menu Réglages perso.

Choisissez les opérations effectuées en mode vidéo à l'aide des commandes de l'appareil photo ou de l'objectif, ou en appuyant sur les commandes de l'appareil photo et en tournant les molettes.

- Choisissez les rôles joués par les commandes ci-dessous. Mettez en surbrillance la commande souhaitée et appuyez sur **OK**.



Commande	
	[Commande Fn1]
	[Commande Fn2]
	[Commande AF-ON]
	[Centre du sélecteur secondaire]
	[Déclencheur]
	[Bague de réglage de l'objectif]

- Vous pouvez attribuer les rôles suivants à ces commandes :







Option						
 [Ouverture motorisée (ouvrir)]	✓	—	—	—	—	—
 [Ouverture motorisée (fermer)]	—	✓	—	—	—	—
 [Correction d'exposition +]	✓	—	—	—	—	—
 [Correction d'exposition -]	—	✓	—	—	—	—
 [Suivi du sujet]	✓	✓	—	—	—	—
 [Masquer les infos en visée écran]	✓	✓	✓	✓	—	—
 [Affichage du quadrillage]	✓	✓	—	✓	—	—
 [Zoom activé/désactivé]	✓	✓	✓	✓	—	—
 [Protéger]	✓	✓	—	—	—	—
RESET [Sélectionner point AF central]	—	—	✓	✓	—	—
 [AF-ON]	—	—	✓	—	—	—
 [Mémorisation AF seulement]	—	—	✓	✓	—	—
 [Mémo. expo. (temporisée)]	—	—	✓	✓	—	—
 [Mémorisation expo. seulement]	—	—	✓	✓	—	—
 [Mémorisation exposition/AF]	—	—	✓	✓	—	—
 [Prise de photos]	—	—	—	—	✓	—
 [Enregistrement de vidéos]	—	—	✓	✓	✓	—
 [Choisir la zone d'image]	✓	✓	—	✓	—	—
WB [Balance des blancs]	✓	✓	—	—	—	—
 [Régler le Picture Control]	✓	✓	—	—	—	—









Option							
	[D-Lighting actif]	✓	✓	—	—	—	—
	[Mesure]	✓	✓	—	—	—	—
AF/[+]	[Mode de mise au point/ mode de zone AF]	✓	✓	—	—	—	—
	[Sensibilité du microphone]	✓	✓	—	—	—	—
	[Mise en relief de la mise au point]	✓	✓	—	—	—	—
★	[Classement]	✓	✓	—	—	—	—
M/A	[Mise au point (M/A)]	—	—	—	—	—	✓ <sup>1,2</sup>
	[Ouverture motorisée]	—	—	—	—	—	✓ <sup>2</sup>
	[Correction d'exposition]	—	—	—	—	—	✓ <sup>2</sup>
ISO	[Sensibilité]	—	—	—	—	—	✓ <sup>2</sup>
[Aucune fonction]		✓	✓	✓	✓	—	✓ <sup>2</sup>





- 1 Disponible uniquement avec les objectifs compatibles.
- 2 Quelle que soit l'option sélectionnée, en mode de mise au point manuelle, la bague de réglage permet uniquement de régler la mise au point.

- Vous disposez des options suivantes :

	Rôle	Description
	[Ouverture motorisée (ouvrir)]	Le diaphragme s'ouvre lorsque vous appuyez sur la commande <b>Fn1</b> . À utiliser en association avec le réglage personnalisé g2 [Commandes personnalisées] > [Commande Fn2] > [Ouverture motorisée (fermer)] pour régler l'ouverture à l'aide d'une commande.
	[Ouverture motorisée (fermer)]	Le diaphragme se ferme lorsque vous appuyez sur la commande <b>Fn2</b> . À utiliser en association avec le réglage personnalisé g2 [Commandes personnalisées] > [Commande Fn1] > [Ouverture motorisée (ouvrir)] pour régler l'ouverture à l'aide d'une commande.
	[Correction d'exposition +]	La correction d'exposition augmente tant que vous appuyez sur la commande <b>Fn1</b> . À utiliser en association avec le réglage personnalisé g2 [Commandes personnalisées] > [Commande Fn2] > [Correction d'exposition -] pour corriger l'exposition à l'aide d'une commande.
	[Correction d'exposition -]	La correction d'exposition baisse tant que vous appuyez sur la commande <b>Fn2</b> . À utiliser en association avec le réglage personnalisé g2 [Commandes personnalisées] > [Commande Fn1] > [Correction d'exposition +] pour corriger l'exposition à l'aide d'une commande.
	[Suivi du sujet]	Si vous appuyez sur la commande et que [AF zone automatique], [AF zone automatique (personnes)] ou [AF zone automatique (animaux)] est sélectionné comme mode de zone AF, le suivi du sujet s'active ; le point AF est remplacé par un réticule de ciblage et le moniteur et le viseur affichent le suivi du sujet. <ul style="list-style-type: none"> <li>• Pour mettre fin à l'AF suivi du sujet, appuyez à nouveau sur la commande ou appuyez sur la commande  (?).</li> </ul>

	Rôle	Description
	[Masquer les infos en visée écran]	Appuyez sur la commande pour masquer les indicateurs de la visée écran. Appuyez à nouveau pour les afficher.
	[Affichage du quadrillage]	Appuyez sur la commande pour afficher un quadrillage. Appuyez à nouveau sur la commande pour le masquer.
	[Protéger]	Appuyez sur la commande pendant la visualisation pour protéger l'image en cours.
RESET	[Sélectionner point AF central]	La commande permet de sélectionner le point AF central.
	[AF-ON]	Si vous appuyez sur la commande, l'autofocus s'active comme avec la commande <b>AF-ON</b> .
	[Mémorisation AF seulement]	La mise au point reste mémorisée tant que vous appuyez sur la commande.
	[Mémo. expo. (temporisée)]	L'exposition est mémorisée lorsque vous appuyez sur la commande. L'exposition reste mémorisée lorsque vous déclenchez. L'exposition reste mémorisée jusqu'à ce que vous appuyiez de nouveau sur la commande ou jusqu'à ce que l'appareil photo entre en mode veille.
	[Mémorisation expo. seulement]	L'exposition reste mémorisée tant que vous appuyez sur la commande.
	[Mémorisation exposition/AF]	La mise au point et l'exposition restent mémorisées tant que vous appuyez sur la commande.
	[Zoom activé/désactivé]	Appuyez sur la commande pour effectuer un zoom avant sur la zone entourant le point AF actuel (vous devez sélectionner le rapport de zoom au préalable). Appuyez à nouveau sur la commande pour annuler le zoom.

	Rôle	Description
	[Prise de photos]	Appuyez à fond sur le déclencheur pour prendre une photo au format 16:9.
	[Enregistrement de vidéos]	Appuyez sur la commande pour démarrer l'enregistrement. Appuyez à nouveau pour arrêter l'enregistrement.
	[Choisir la zone d'image]	Appuyez sur la commande et tournez une molette afin de choisir la zone d'image pour les vidéos. Notez qu'il n'est pas possible de modifier la zone d'image lorsque l'enregistrement est en cours.
WB	[Balance des blancs]	Maintenez appuyée la commande et tournez la molette de commande principale pour régler la balance des blancs des vidéos. Certaines options offrent des sous-options qui peuvent être sélectionnées en tournant la molette de commande secondaire.
	[Régler le Picture Control]	Appuyez sur la commande et tournez une molette pour choisir un Picture Control.
	[D-Lighting actif]	Appuyez sur la commande et tournez une molette afin de régler le D-Lighting actif pour les vidéos.
	[Mesure]	Appuyez sur la commande et tournez une molette pour choisir une option de mesure pour les vidéos.
AF/[+]	[Mode de mise au point/mode de zone AF]	Maintenez appuyée la commande et tournez la molette de commande principale pour choisir le mode de mise au point, la molette de commande secondaire pour choisir le mode de zone AF.
	[Sensibilité du microphone]	Appuyez sur la commande et tournez une molette pour régler la sensibilité du microphone.

	Rôle	Description
	[ <b>Mise en relief de la mise au point</b> ]	Appuyez sur la commande et tournez la molette de commande principale pour choisir un niveau de mise en relief et la molette de commande secondaire pour sélectionner la couleur de mise en relief.
★	[ <b>Classement</b> ]	Pour noter l'image affichée en mode de visualisation, appuyez sur la commande et tournez la molette de commande principale. <ul style="list-style-type: none"> <li>• Pour afficher les options de classement, mettez en surbrillance [<b>Classement</b>] et appuyez sur . Si une option autre que [<b>Aucune fonction</b>] est sélectionnée, il vous suffit d'appuyer sur la commande sélectionnée pour attribuer le classement choisi aux images. Si vous appuyez à nouveau sur la commande, le classement « aucune étoile » est sélectionné.</li> </ul>
M/A	[ <b>Mise au point (M/A)</b> ]	La bague de réglage de l'objectif permet de faire le point manuellement, quel que soit le mode de mise au point sélectionné. Pour refaire le point à l'aide de l'autofocus, appuyez sur le déclencheur à mi-course ou sur la commande à laquelle AF-ON a été attribué.
	[ <b>Ouverture motorisée</b> ]	Tournez la bague de réglage de l'objectif pour régler l'ouverture.
	[ <b>Correction d'exposition</b> ]	Tournez la bague de réglage de l'objectif pour régler la correction d'exposition.
ISO	[ <b>Sensibilité</b> ]	Tournez la bague de réglage de l'objectif pour régler la sensibilité (ISO).
	[ <b>Aucune fonction</b> ]	La commande n'a aucun effet.

### ✔ Ouverture motorisée

- L'ouverture motorisée est uniquement disponible en modes **A** et **M**.
- L'icône  affichée sur l'écran de prise de vue indique que l'ouverture motorisée ne peut pas être utilisée.
- L'affichage peut scintiller pendant le réglage de l'ouverture.

## g3 : Bouton OK

Commande MENU ➡ menu Réglages perso.

Choisissez le rôle attribué à la commande **OK** en mode vidéo. Quelle que soit l'option sélectionnée, la commande **OK** permet de suivre la mise au point (**86**) lorsque [**AF zone automatique**], [**AF zone automatique (personnes)**] ou [**AF zone automatique (animaux)**] est sélectionné comme mode de zone AF.

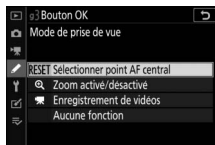

	Rôle	Description
RESET	[Sélectionner point AF central]	La commande <b>OK</b> permet de sélectionner le point AF central.
🔍	[Zoom activé/désactivé]	Appuyez sur <b>OK</b> pour zoomer sur la zone située autour du point AF actif. Appuyez à nouveau sur <b>OK</b> pour revenir à l'affichage précédent. Pour choisir le rapport de zoom, mettez en surbrillance [ <b>Zoom activé/désactivé</b> ] et appuyez sur <b>OK</b> . Notez cependant que le rapport de zoom est réglé sur [ <b>1 : 1 (100%)</b> ] pendant l'enregistrement vidéo.
🎥	[Enregistrement de vidéos]	Appuyez sur <b>OK</b> pour démarrer l'enregistrement. Appuyez à nouveau sur <b>OK</b> pour arrêter l'enregistrement vidéo.
	[Aucune fonction]	Appuyer sur <b>OK</b> pendant la prise de vue reste sans effet.

## g4 : Vitesse de l'AF

Commande MENU ➔  menu Réglages perso.

Choisissez la vitesse de la mise au point en mode vidéo.



Utilisez [**Quand l'appliquer**] pour choisir quand appliquer l'option sélectionnée.

Option		Description
ALWAYS	[ <b>Toujours</b> ]	L'appareil photo effectue la mise au point à la vitesse sélectionnée en permanence en mode vidéo.
REC	[ <b>Uniquement pdt l'enregistrement</b> ]	La mise au point est effectuée à la vitesse sélectionnée uniquement pendant l'enregistrement vidéo. Dans les autres situations, la vitesse de mise au point est « +5 », ou en d'autres termes, aussi rapide que possible.

## g5 : Sensibilité du suivi AF

Commande MENU ➔  menu Réglages perso.

La sensibilité du suivi AF en mode vidéo peut être paramétrée sur une valeur comprise entre 1 et 7.

- Choisissez [**7 (Faible)**] pour que l'appareil photo vous aide à maintenir la mise au point sur votre sujet d'origine.
- Si le sujet quitte la zone de mise au point sélectionnée lorsque [**1 (Élevée)**] est sélectionné, l'appareil photo réagit en décalant rapidement la mise au point sur un autre sujet situé dans la même zone.



## g6 : Affichage des hautes lumières

Commande MENU ➡ menu Réglages perso.

Choisissez si des hachures sont utilisées pour indiquer les hautes lumières (zones claires de la vue) pendant l'enregistrement vidéo.

### Modèle d'affichage

Pour activer l'affichage des hautes lumières, sélectionnez [Modèle 1] ou [Modèle 2].

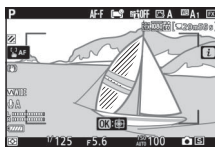

Modèle 1

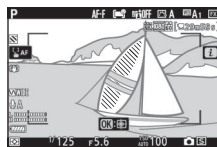

Modèle 2

### Seuil affichage hautes lumières

Choisissez la luminosité nécessaire pour activer l'affichage des hautes lumières sur les vidéos. Plus la valeur est basse, plus la plage des luminosités affichées comme hautes lumières est étendue. Si [255] est sélectionné, l'affichage des hautes lumières indiquera uniquement les zones susceptibles d'être surexposées.

#### ✓ Affichage des hautes lumières

Si l'affichage des hautes lumières et la mise en relief de la mise au point sont tous les deux activés en mode de mise au point manuelle, seule la mise en relief de la mise au point sera activée. Pour afficher les hautes lumières en mode de mise au point manuelle, sélectionnez [Désactivé] pour le réglage personnalisé d11 [Mise en relief de la mise au point] > [Niveau de mise en relief MAP].



## g7 : Régler commandes de la MB-N11

Commande MENU ➔ menu Réglages perso.

Choisissez les rôles joués par les commandes des poignées-alimentations MB-N11 (en option) en mode vidéo.

- Les commandes auxquelles des rôles peuvent être attribués sont indiquées ci-dessous. Mettez en surbrillance la commande souhaitée et appuyez sur **OK**.













### Commande

[Commande Fn]

[Commande AF-ON]

- Les rôles que vous pouvez attribuer à ces commandes sont indiqués ci-dessous. Pour obtenir des informations sur les rôles indiqués, reportez-vous à la section sur le réglage personnalisé g2 [**Commandes personnalisées**].

Option		Fn	AF-ON
 OFF	[Masquer les infos en visée écran]	✓	✓
	[Enregistrement de vidéos]	✓	✓
	[Correction d'exposition]	✓	—
ISO	[Sensibilité]	✓	—
= 	[Comme cde AF-ON de l'appareil]	—	✓
RESET	[Sélectionner point AF central]	—	✓
	[AF-ON]	—	✓
	[Mémorisation AF seulement]	—	✓
	[Mémo. expo. (temporisée)]	—	✓
	[Mémorisation expo. seulement]	—	✓
	[Mémorisation exposition/AF]	—	✓
	[Zoom activé/désactivé]	—	✓
[Aucune fonction]		✓	✓

## **Comme cde AF-ON de l'appareil**

La commande effectue la même fonction que la commande **AF-ON** de l'appareil photo.

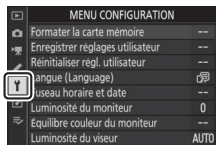

## ☞ Menu Configuration : configuration de l'appareil photo

Pour afficher le menu Configuration, sélectionnez l'onglet ☞ dans les menus de l'appareil photo.



Le menu Configuration contient les rubriques suivantes :

Rubrique		Rubrique	
[Formater la carte mémoire]	455	[Options de réglage précis de l'AF]	462
[Enregistrer réglages utilisateur]	455	[Objectif sans microprocesseur]	466
[Réinitialiser régl. utilisateur]	455	[Enregistrer position mise au point]	466
[Langue (Language)]	456	[Nettoyer le capteur d'image]	467
[Fuseau horaire et date]	456	[Photo de correction poussière]	468
[Luminosité du moniteur]	457	[Correction des pixels]	471
[Équilibre couleur du moniteur]	458	[Légende des images]	473
[Luminosité du viseur]	459	[Informations de copyright]	474
[Équilibre couleur du viseur]	460	[Options de signal sonore]	476
[Luminosité de l'écran de contrôle]	460	[Commandes tactiles]	477
[Limiter choix modes du moniteur]	461	[HDMI]	478
[Affichage des informations]	461		

Rubrique		Rubrique	
[Données de position]*	478	[Informations de l'accumulateur]	491
[Options télécde sans fil (WR)]	479	[Alimentation par USB]	492
[Régler Fn télécommande (WR)]	482	[Économie d'énergie (mode photo)]	494
[Mode avion]	482	[Photo si carte absente ?]	495
[Connecter au périphérique mobile]	483	[Enregistrer/charger réglages menus]	496
[Se connecter à l'ordinateur]	486	[Réinitialiser tous les réglages]	501
[Système de comm. sans fil (WT-7)]	490	[Version du firmware]	501
[Marquage de conformité]	490		

\* Affichées uniquement lorsqu'un module GPS est connecté.

## Informations complémentaires

« Réglages par défaut du menu Configuration » ( 226)

## Formater la carte mémoire

Commande MENU ➔  Menu Configuration

Formatez les cartes mémoire. Pour démarrer le formatage, choisissez un logement de carte mémoire et sélectionnez [**Oui**]. *Notez que le formatage supprime définitivement toutes les images et les autres données de la carte.*

Avant de formater, n'oubliez pas de faire les sauvegardes nécessaires.



### Pendant le formatage

Ne mettez pas l'appareil photo hors tension et ne retirez pas les cartes mémoire tant que le message [**Formatage de la carte mémoire...**] est affiché.

## Enregistrer réglages utilisateur

Commande MENU ➔  Menu Configuration

Il est possible d'attribuer les combinaisons de réglages souvent utilisées aux positions **U1** à **U3** du sélecteur de mode (☐ 115).

## Réinitialiser régl. utilisateur

Commande MENU ➔  Menu Configuration

Redonnez aux positions **U1** à **U3** leurs valeurs par défaut (☐ 117).

## Langue (Language)

Commande MENU ➡  Menu Configuration

Choisissez une langue pour les menus et les messages de l'appareil photo. Les langues disponibles dépendent du pays ou de la région où l'appareil photo a été acheté à l'origine.

## Fuseau horaire et date

Commande MENU ➡  Menu Configuration



Changez de fuseau horaire et réglez l'horloge de l'appareil photo. Nous vous recommandons de régler régulièrement l'horloge de l'appareil photo.

Option	Description
[Fuseau horaire]	Choisissez un fuseau horaire. <b>[Date et heure]</b> se règle automatiquement sur l'heure du nouveau fuseau horaire.
[Date et heure]	Réglez l'horloge de l'appareil photo sur l'heure du <b>[Fuseau horaire]</b> sélectionné.
[Format de la date]	Choisissez l'ordre d'affichage du jour, du mois et de l'année.
[Heure d'été]	Sélectionnez <b>[Activée]</b> pour activer l'heure d'été, <b>[Désactivée]</b> pour la désactiver. Si vous sélectionnez <b>[Activée]</b> , l'horloge avance automatiquement d'une heure. Le réglage par défaut est <b>[Désactivée]</b> .

L'icône  qui clignote sur l'écran de prise de vue indique que l'horloge n'a pas été réglée.

# Luminosité du moniteur

Commande MENU ➔  Menu Configuration





Appuyez sur  ou  pour régler la luminosité du moniteur. Choisissez des valeurs élevées pour augmenter la luminosité et des valeurs basses pour la réduire.

- Il est possible de régler la [**Luminosité du moniteur**] uniquement lorsque le moniteur est actif. Elle ne peut pas être réglée lorsque [**Viseur uniquement**] est sélectionné comme mode moniteur ou lorsque votre œil se trouve près du viseur.
- Les valeurs élevées augmentent la consommation de l'accumulateur.

# Équilibre couleur du moniteur

Commande MENU ➔  Menu Configuration

Réglez l'équilibre couleur du moniteur selon vos préférences.

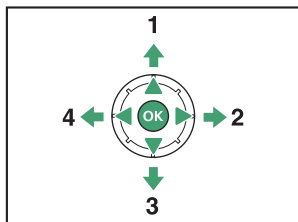

- Il est possible de régler l' [**Équilibre couleur du moniteur**] uniquement lorsque le moniteur est actif. Il ne peut pas être réglé lorsque [**Viseur uniquement**] est sélectionné comme mode moniteur ou lorsque votre œil se trouve près du viseur.
- Le réglage de l'équilibre couleur s'effectue à l'aide du sélecteur multidirectionnel. Appuyez sur , ,  ou  pour régler l'équilibre couleur comme indiqué ci-dessous. Appuyez sur  pour enregistrer les modifications.



- |   |                                   |
|---|-----------------------------------|
| 1 | Accentuer la dominante verte      |
| 2 | Accentuer la dominante<br>ambre   |
| 3 | Accentuer la dominante<br>magenta |
| 4 | Accentuer la dominante bleue      |

- L'équilibre couleur du moniteur s'applique uniquement aux menus, à la visualisation et à l'écran de prise de vue ; les photos et les vidéos créées avec l'appareil photo ne sont pas modifiées.





- L'image de référence est soit la dernière photo prise ou, en mode de visualisation, la dernière photo affichée. Si la carte mémoire ne contient aucune image, un cadre vide s'affichera à la place.
- Pour choisir une autre image, appuyez sur la commande  (?). Mettez en surbrillance l'image souhaitée et appuyez sur  pour la sélectionner comme image de référence.
- Pour afficher l'image en surbrillance en plein écran, maintenez appuyé .



## Luminosité du viseur

Commande MENU ➔  Menu Configuration

- Réglez la luminosité du viseur. Il est possible de régler la **[Luminosité du viseur]** uniquement lorsque le viseur est actif. Elle ne peut pas être réglée lorsque le moniteur est allumé ou lorsque **[Moniteur uniquement]** est sélectionné comme mode moniteur.
- Les valeurs élevées augmentent la consommation de l'accumulateur.

Option	Description
<b>[Automatique]</b>	La luminosité du viseur se règle automatiquement en fonction des conditions d'éclairage.
<b>[Manuelle]</b>	Appuyez sur  ou  pour régler la luminosité manuellement. Choisissez des valeurs élevées pour augmenter la luminosité et des valeurs basses pour la réduire.

## Équilibre couleur du viseur



Commande MENU ➔  Menu Configuration

Réglez l'équilibre couleur du viseur selon vos préférences. Il est possible de régler l'[**Équilibre couleur du viseur**] uniquement lorsque le viseur est actif. Il ne peut pas être réglé sur le moniteur ou lorsque [**Moniteur uniquement**] est sélectionné comme mode moniteur. Par ailleurs, la procédure de réglage est identique à celle de l' [**Équilibre couleur du moniteur**] (☞ 458).

## Luminosité de l'écran de contrôle

Commande MENU ➔  Menu Configuration



- Réglez la luminosité de l'écran de contrôle.
- L'augmentation de la luminosité de l'écran de contrôle augmente la consommation de l'accumulateur.

Option	Description
[Automatique]	La luminosité de l'écran de contrôle se règle automatiquement en fonction de la lumière ambiante.
[Manuelle]	Appuyez sur  ou  pour régler la luminosité de l'écran de contrôle.
[Désactivée]	Éteignez l'écran de contrôle.

## Limiter choix modes du moniteur

Commande MENU ➡  Menu Configuration

Choisissez les modes moniteur qui peuvent être sélectionnés à l'aide de la commande [□].

- Mettez en surbrillance les options et appuyez sur  pour les sélectionner (☑) ou les désélectionner (☐). Les options cochées (☑) peuvent être sélectionnées.
- Pour terminer l'opération, appuyez sur .

## Affichage des informations

Commande MENU ➡  Menu Configuration

Réglez l'apparence de l'affichage des informations en fonction des conditions d'éclairage.



Sombre sur clair

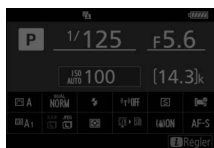

Clair sur sombre







Option		Description
B	[Sombre sur clair]	Pour améliorer la lisibilité de l'affichage dans les lieux lumineux, le moniteur s'allume et les lettres s'affichent en noir.
W	[Clair sur sombre]	Pour améliorer la lisibilité de l'affichage dans les lieux sombres, le moniteur s'assombrit et les lettres s'affichent en blanc.

## Options de réglage précis de l'AF

Commande MENU ➔  Menu Configuration

Affinez le réglage de mise au point de l'objectif actuellement utilisé.

- N'utilisez cette option que si nécessaire.
- Nous vous recommandons d'affiner le réglage à une distance de mise au point que vous utilisez souvent. Si vous affinez la mise au point à une courte distance de mise au point, par exemple, vous risquez de trouver ce réglage moins efficace aux distances plus longues.

Option	Description
[Réglage précis de l'AF]	<ul style="list-style-type: none"><li>• <b>[Activé]</b> : permet d'activer le réglage précis de l'autofocus.</li><li>• <b>[Désactivé]</b> : permet de désactiver le réglage précis de l'autofocus.</li></ul>
[Réglage précis et enreg. objectif]	<p>Affinez le réglage de mise au point de l'objectif actuellement utilisé. Appuyez sur  ou  pour mettre en surbrillance les éléments et appuyez sur  ou  pour choisir des valeurs comprises entre -20 et +20.</p> <ul style="list-style-type: none"><li>• Plus la valeur de réglage précis est grande, plus le foyer est éloigné de l'objectif ; plus la valeur est petite, plus le foyer est proche.</li><li>• L'affichage indique la valeur actuelle et la valeur précédente.</li><li>• L'appareil photo peut enregistrer des valeurs pour 40 types d'objectifs maximum.</li><li>• Les nouvelles valeurs remplacent les valeurs existantes.</li></ul>
[Par défaut]	<p>Choisissez les valeurs de réglage précis des objectifs pour lesquels aucune valeur n'a été enregistrée précédemment à l'aide de <b>[Réglage précis et enreg. objectif]</b>. Appuyez sur  ou  pour choisir une valeur comprise entre -20 et +20.</p>

Option	Description
<p>[Liste des valeurs enregistrées]</p>	<p>Répertoriez les valeurs enregistrées à l'aide de <b>[Réglage précis et enreg. objectif]</b>. Si vous mettez en surbrillance un objectif de la liste et appuyez sur , la boîte de dialogue <b>[Choisir le numéro de l'objectif]</b> s'affiche.</p> <ul style="list-style-type: none"> <li>• La boîte de dialogue <b>[Choisir le numéro de l'objectif]</b> permet de saisir l'identifiant de l'objectif.</li> <li>• Dans le cas des objectifs à monture Z et de certains objectifs à monture F, le numéro de série de l'objectif est saisi automatiquement.</li> </ul>

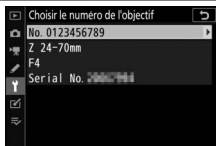

### **Suppression des valeurs enregistrées**

Pour supprimer les valeurs enregistrées à l'aide de **[Réglage précis et enreg. objectif]**, mettez en surbrillance l'objectif souhaité dans la **[Liste des valeurs enregistrées]** et appuyez sur .

## Création et enregistrement de valeurs de réglage précis

---

**1** Fixez l'objectif à l'appareil photo.



---

**2** Sélectionnez [Options de réglage précis de l'AF] dans le menu Configuration, puis mettez en surbrillance [Réglage précis et enreg. objectif] et appuyez sur .

Une boîte de dialogue permettant d'affiner l'AF s'affiche.

---

**3** Appuyez sur  ou  pour affiner l'autofocus.

- Choisissez des valeurs comprises entre -20 et +20.
  - La valeur actuelle est indiquée par ▲, la valeur sélectionnée précédemment par Δ.
  - Si un zoom est fixé au boîtier, vous pouvez choisir des valeurs de réglage précis distinctes pour la focale la plus courte (WIDE) et pour la focale la plus longue (TELE). Utilisez  et  pour choisir l'une ou l'autre de ces valeurs.
  - Plus la valeur de réglage précis est grande, plus le foyer est éloigné de l'objectif ; plus la valeur est petite, plus le foyer est proche.
- 

**4** Appuyez sur  pour enregistrer la nouvelle valeur.



## **Choix d'une valeur de réglage précis par défaut**

---

**1** Sélectionnez [Options de réglage précis de l'AF] dans le menu Configuration, puis mettez en surbrillance [Par défaut] et appuyez sur .

---

**2** Appuyez sur  ou  pour affiner l'autofocus.

- Choisissez des valeurs comprises entre -20 et +20.
  - La valeur actuelle est indiquée par , la valeur sélectionnée précédemment par .
  - Plus la valeur de réglage précis est grande, plus le foyer est éloigné de l'objectif ; plus la valeur est petite, plus le foyer est proche.
- 

**3** Appuyez sur  pour enregistrer la nouvelle valeur.

## Objectif sans microprocesseur

Commande MENU ➔  Menu Configuration

Enregistrez les données des objectifs sans microprocesseur fixés au boîtier à l'aide d'un adaptateur pour monture (en option).

L'enregistrement de la focale et de l'ouverture maximale des objectifs sans microprocesseur permet de les utiliser avec des fonctionnalités de l'appareil photo réservées normalement aux objectifs à microprocesseur, telles que la réduction de vibration intégrée.

Option	Description
[Numéro d'objectif]	Choisissez un identifiant d'objectif.
[Focale (mm)]	Saisissez la focale.
[Ouverture maximale]	Saisissez l'ouverture maximale.

## Enregistrer position mise au point

Commande MENU ➔  Menu Configuration

Si **[Oui]** est sélectionné, l'appareil photo enregistre la position de mise au point en vigueur lorsqu'il est mis hors tension et rétablit cette position lorsqu'il est mis sous tension.

- La position de mise au point peut varier suite à des changements de focale ou de température ambiante.
- Cette option s'applique uniquement aux objectifs autofocus à monture Z.
- Si **[Oui]** est sélectionné, un certain temps peut être nécessaire avant de pouvoir utiliser l'appareil photo après sa mise sous tension.



# Nettoyer le capteur d'image

Commande MENU ➔  Menu Configuration

Les saletés ou la poussière qui s'infiltrent dans l'appareil photo au moment du retrait de l'objectif ou du bouchon de boîtier peuvent adhérer au capteur d'image et affecter vos photos. L'option « Nettoyer le capteur d'image » fait vibrer le capteur afin de retirer la poussière.

Option	Description
[Nettoyer maintenant]	Nettoyez immédiatement le capteur d'image.
[Nettoyage automatique]	<ul style="list-style-type: none"><li>• [Nettoyer à l'arrêt] : le capteur d'image est automatiquement nettoyé à chaque mise hors tension de l'appareil photo.</li><li>• [Nettoyage désactivé] : le nettoyage automatique du capteur d'image est désactivé.</li></ul>

# Photo de correction poussière

Commande MENU ➔ Y Menu Configuration

Cette option permet d'acquérir des données de référence pour la fonction Correction poussière de NX Studio. La fonction Correction poussière traite les photos NEF (RAW) de façon à atténuer les effets provoqués par la poussière présente devant le capteur d'image de l'appareil photo. Pour en savoir plus, reportez-vous à l'aide en ligne de NX Studio.

## Acquisition des données de référence pour la fonction Correction poussière

### 1 Choisissez une option de démarrage.

- Mettez en surbrillance [Démarrer] et appuyez sur **OK** pour afficher immédiatement la boîte de dialogue [Photo de correction poussière].

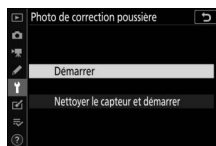

- Mettez en surbrillance [Nettoyer le capteur et démarrer] et appuyez sur **OK** pour nettoyer le capteur d'image avant de démarrer. La boîte de dialogue [Photo de correction poussière] s'affiche lorsque le nettoyage du capteur d'image est terminé.



- Pour quitter sans acquérir les données de correction de la poussière, appuyez sur **MENU**.

---

## 2 Positionnez l'objectif à dix centimètres environ d'un objet blanc, bien éclairé et uniforme. Cadrez cet objet de manière à ce qu'il remplisse l'affichage, puis appuyez sur le déclencheur à mi-course.

- En mode autofocus, la mise au point se règle automatiquement sur l'infini.
- En mode de mise au point manuelle, réglez manuellement la mise au point sur l'infini.

---

## 3 Appuyez sur le déclencheur jusqu'en fin de course pour acquérir les données de référence de correction de la poussière.

- Le moniteur s'éteint lorsque vous appuyez sur le déclencheur.
- Si l'objet de référence est trop clair ou trop sombre, il est possible que l'appareil photo ne parvienne pas à obtenir les données de référence de correction de la poussière. Dans ce cas, un message s'affiche et l'appareil photo revient à l'affichage indiqué à l'étape 1. Choisissez un autre objet de référence, puis appuyez à nouveau sur le déclencheur à mi-course.

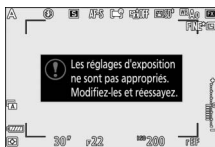

---

## ✓ Nettoyage du capteur d'image

Les données de référence de correction de la poussière enregistrées avant le nettoyage du capteur ne peuvent pas être utilisées avec les photos prises après le nettoyage du capteur. Sélectionnez [**Nettoyer le capteur et démarrer**] uniquement si les données de référence de correction de la poussière ne seront pas utilisées avec les photos existantes.

## ✓ Acquisition des données de référence pour la fonction Correction poussière

- Nous vous recommandons d'utiliser un objectif de format FX ayant au moins une focale de 50 mm.
- Lorsque vous utilisez un zoom, effectuez un zoom avant complet.
- Vous pouvez utiliser les mêmes données de référence pour des photos prises avec différents objectifs ou à diverses ouvertures.
- L'option Correction poussière de NX Studio ne peut pas être utilisée avec les images NEF (RAW) enregistrées à la taille d'image [**Moyenne**] ou [**Petite**].
- Les images de référence ne peuvent pas être affichées à l'aide d'un logiciel de retouche d'images.
- Un quadrillage apparaît lorsque vous visualisez les images de référence sur l'appareil photo.

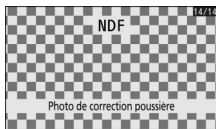

# Correction des pixels

Commande MENU ➔  Menu Configuration

La correction des pixels permet de vérifier et d'optimiser le capteur d'image de l'appareil photo. Si vous observez des taches lumineuses inhabituelles sur les photos prises avec l'appareil, effectuez une correction des pixels comme décrit ci-dessous.

- La correction des pixels est uniquement disponible lorsqu'un objectif à monture Z ou un adaptateur pour monture FTZ (en option) est fixé au boîtier.
- Pour éviter toute coupure d'alimentation imprévue, utilisez un accumulateur entièrement chargé, un adaptateur de charge (en option) ou un adaptateur secteur (en option) et un connecteur d'alimentation (en option).

---

## 1 Sélectionnez [Correction des pixels] dans le menu Configuration.

Mettez l'appareil photo sous tension, appuyez sur la commande MENU et sélectionnez [**Correction des pixels**] dans le menu Configuration.

---

## 2 Sélectionnez [Démarrer].

La correction des pixels démarre. Un message s'affiche pendant l'opération.

---

## 3 Mettez l'appareil photo hors tension une fois la correction des pixels effectuée.

---

### ✓ Correction des pixels



- N'essayez pas d'utiliser l'appareil photo pendant la correction des pixels. Ne mettez pas l'appareil photo hors tension, ni ne retirez ou débranchez la source d'alimentation.
  - Il se peut que la correction des pixels ne soit pas disponible si la température interne de l'appareil photo est élevée.
-

# Légende des images



Commande MENU ➡ Y Menu Configuration

Cette option permet d'ajouter une légende à vos nouvelles photos au fur et à mesure de leur enregistrement. Les légendes sont visibles dans l'onglet **[Informations]** de NX Studio.

## Entrer une légende

Entrez une légende pouvant comporter jusqu'à 36 caractères. Mettez en surbrillance **[Entrer une légende]** et appuyez sur  pour afficher une boîte de dialogue de saisie de texte. Pour en savoir plus sur la saisie de texte, reportez-vous à « Saisie de texte » ( 251).

## Joindre une légende

Pour joindre une légende aux prochaines photos, mettez en surbrillance **[Joindre une légende]**, appuyez sur  et vérifiez que la case adjacente est cochée (). Appuyez sur  pour enregistrer les modifications et quitter ; la légende sera jointe à toutes les prochaines photos.

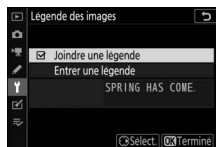

## Informations sur les photos



Les légendes sont visibles sur la page des données de prise de vue.

# Informations de copyright



Commande MENU ➔ Y Menu Configuration

Ajoutez des informations de copyright aux photos au fur et à mesure de la prise de vue. Les informations de copyright sont visibles dans l'onglet [**Informations**] de NX Studio.

## Photographe/Copyright

Saisissez les noms du photographe (maximum 36 caractères) et du détenteur du copyright (maximum 54 caractères). Mettez en surbrillance [**Photographe**] ou [**Copyright**] ou appuyez sur  pour afficher une boîte de dialogue de saisie de texte. Pour en savoir plus sur la saisie de texte, reportez-vous à « Saisie de texte » ( 251).

## Joindre les infos de copyright

Pour joindre les informations de copyright aux prochaines photos, mettez en surbrillance [**Joindre les infos de copyright**], appuyez sur  et vérifiez que la case adjacente est cochée (.

Appuyez sur  pour enregistrer les modifications et quitter ; les informations de copyright seront jointes à toutes les prochaines photos.





---

### ✓ Informations de copyright

- Afin d'éviter toute utilisation frauduleuse du nom du photographe ou du détenteur du copyright, vérifiez que [**Joindre les infos de copyright**] n'est pas sélectionné avant de prêter ou de confier votre appareil photo à quelqu'un d'autre. Vous devez également vérifier que les champs Photographe et Copyright sont vides.
- Nikon décline toute responsabilité concernant les dommages ou différends causés par l'utilisation de l'option [**Informations de copyright**].

### ✓ Informations sur les photos

Les informations de copyright sont incluses dans les données de prise de vue.

---

# Options de signal sonore

Commande MENU ➔  Menu Configuration

## Signal sonore activé/désactivé

Activez ou désactivez le signal sonore.

- Si [**Activé**] est sélectionné pour [**Signal sonore activé/désactivé**], des signaux sonores sont émis :
  - lors du décompte du retardateur,
  - à la fin de la prise de vue par intervallo-mètre, de l'enregistrement en time-lapse ou du décalage de la mise au point,
  - lorsque l'appareil photo effectue la mise au point en mode photo (notez que cela ne s'applique pas si le mode de mise au point sélectionné est **AF-C** ou si [**Déclenchement**] est sélectionné pour le réglage personnalisé a2 [**Priorité en mode AF-S**]),
  - en cas d'utilisation des commandes tactiles, ou
  - lorsque vous appuyez sur le déclencheur alors qu'une carte mémoire SD protégée en écriture est insérée dans l'appareil photo.
- Sélectionnez [**Désact. (cdes tactiles seules)**] afin de désactiver le signal sonore des commandes tactiles et afin de l'activer pour d'autres opérations.
- Lorsque [**Activé**] est sélectionné pour [**Mode silencieux**] dans le menu Prise de vue photo, aucun signal sonore n'est émis lorsque l'appareil photo effectue la mise au point ou lorsque le retardateur est actif, quels que soient les réglages sélectionnés pour [**Options de signal sonore**].

## Volume

Réglez le volume du signal sonore.

## Hauteur

Choisissez la hauteur du signal sonore : **[Aigu]** ou **[Grave]**.

## Commandes tactiles

Commande MENU ➔  Menu Configuration

Réglez les paramètres des commandes tactiles du moniteur.

### Activer/désactiver cdes tactiles

Activez ou désactivez les commandes tactiles. Sélectionnez **[Visualisation uniquement]** pour activer les commandes tactiles uniquement en mode de visualisation.

### Mvts pour visualisation plein écran

En mode de visualisation plein écran, choisissez si l'image suivante s'affiche en faisant défiler l'affichage vers la gauche ou vers la droite.

Option		Description
←	[Gauche←droite]	Faites défiler vers la gauche pour afficher l'image suivante.
➔	[Gauche→droite]	Faites défiler vers la droite pour afficher l'image suivante.

## HDMI

Commande MENU ➡  Menu Configuration

Réglez les paramètres de connexion aux périphériques HDMI (📖606).

## Données de position

Commande MENU ➡  Menu Configuration

Paramétrez les réglages de connexion entre l'appareil photo et un récepteur GPS.

Option	Description
[ <b>Temporisation du mode veille</b> ]	Si [ <b>Activer</b> ] est sélectionné lorsqu'un récepteur GPS est connecté, l'appareil photo entre en mode veille si aucune opération n'est effectuée pendant la durée indiquée à l'aide du réglage personnalisé c3 [ <b>Délai d'extinction</b> ] > [ <b>Temporisation du mode veille</b> ]. Choisissez cette option pour économiser l'énergie.
[ <b>Position</b> ]	Affichez les données de position communiquées par le récepteur GPS. Les rubriques affichées varient selon la source.
[ <b>Régler horloge avec satellite</b> ]	Sélectionnez [ <b>Oui</b> ] pour synchroniser l'horloge de l'appareil photo avec l'heure communiquée par le module GPS.

## Options télécde sans fil (WR)

Commande MENU ➔  Menu Configuration

Réglez les paramètres des témoins DEL d'état et du mode de liaison pour les télécommandes radio sans fil WR-R10 (disponibles en option). Vous pouvez également choisir un mode de liaison pour la connexion aux flashes optionnels radiocommandés et compatibles avec le Système évolué de flash asservi sans fil.





### **Témoin DEL**

Activez ou désactivez les témoins DEL d'état d'une télécommande radio sans fil WR-R10 installée sur l'appareil photo. Pour en savoir plus, reportez-vous à la documentation fournie avec la télécommande radio sans fil.

## **Mode de liaison**

Choisissez un mode de liaison pour les télécommandes radio sans fil WR-R10 installées sur d'autres appareils photo ou pour les flashes radiocommandés et compatibles avec le Système évolué de flash asservi sans fil. Veillez à ce que le même mode soit sélectionné pour les autres périphériques.

<b>Option</b>	<b>Description</b>
<b>[Association d'appareils]</b>	<p>L'appareil photo se connecte uniquement aux périphériques auxquels il a déjà été associé. Appuyez sur le bouton d'association de la télécommande radio sans fil raccordée à l'appareil photo afin de l'associer à d'autres périphériques.</p> <ul style="list-style-type: none"><li>• Comme l'appareil photo ne communique pas avec des périphériques auxquels il n'a pas été associé, cette option peut être utilisée pour éviter les interférences provenant d'autres périphériques situés à proximité.</li><li>• Étant donné que chaque périphérique doit être associé séparément, un code PIN est néanmoins recommandé lors de la connexion à de nombreux périphériques.</li></ul>

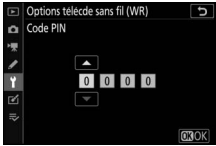
Option	Description
<p>[Code PIN]</p>	<p>La communication entre tous les périphériques fait appel au même code PIN à quatre chiffres. Connectez-vous à l'aide d'un code PIN composé de quatre chiffres. Appuyez sur  ou  pour mettre en surbrillance un chiffre et sur  ou  pour le modifier. Appuyez sur  pour saisir et afficher le code PIN sélectionné.</p>  <ul style="list-style-type: none"> <li>• Cette option est un choix optimal dans le cadre de prises de vues comportant un grand nombre de périphériques distants.</li> <li>• Si plusieurs appareils photo possèdent le même code PIN, les flashes seront commandés uniquement par l'appareil photo qui se connectera en premier et empêcheront tous les autres appareils photo de se connecter (les témoins lumineux des télécommandes radio sans fil raccordées aux appareils photo concernés clignoteront).</li> </ul>

- Quelle que soit l'option sélectionnée pour **[Mode de liaison]**, les signaux provenant des télécommandes radio sans fil associées seront toujours reçus par la WR-R10. Les utilisateurs de la télécommande radio sans fil WR-1 doivent sélectionner « Association d'appareils » comme mode de liaison de la WR-1.











### **Télécommande radio sans fil WR-R10**

Veillez à ce que le firmware de la WR-R10 ait été mis à jour vers la dernière version (version 3.0 ou ultérieure). Pour obtenir des informations sur les mises à jour de firmware, consultez le site Web Nikon de votre pays.

## Régler Fn télécommande (WR)

Commande MENU ➔  Menu Configuration

Choisissez le rôle joué par la commande **Fn** située sur les télécommandes radio sans fil (en option) équipées d'une commande **Fn**. Reportez-vous au réglage personnalisé f2 [**Commandes personnalisées**] pour en savoir plus.

Option		Option	
	[AF-ON]		[Mémorisation FV]
	[Mémorisation AF seulement]		[⚡ Désactiver/activer]
	[Mémo. expo. (réinit. au décl.)]		[Aperçu]
	[Mémorisation expo. seulement]		[+ NEF (RAW)]
	[Mémorisation exposition/ AF]		[Masquer les infos en visée écran]
			[Aucune fonction]

## Mode avion

Commande MENU ➔  Menu Configuration

Sélectionnez [**Activer**] pour désactiver les fonctions intégrées Bluetooth et Wi-Fi de l'appareil photo.

- Les fonctions sans fil des périphériques optionnels connectés à l'appareil photo peuvent uniquement être désactivées en déconnectant ces périphériques.



# Connecter au périphérique mobile

Commande MENU ➔  Menu Configuration

Connectez-vous à des smartphones ou à des tablettes (périphériques mobiles) en Bluetooth ou Wi-Fi.

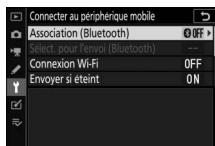

## Association (Bluetooth)

Associez l'appareil photo ou connectez-le à des périphériques mobiles à l'aide du Bluetooth.

Option	Description
[ <b>Démarrer l'association d'appareils</b> ]	Associez l'appareil photo à un périphérique mobile (📠 577).
[ <b>Périphériques associés</b> ]	Affichez la liste des périphériques mobiles associés. Pour vous connecter, sélectionnez un périphérique dans la liste.
[ <b>Connexion Bluetooth</b> ]	Sélectionnez [ <b>Activer</b> ] pour activer le Bluetooth.

## Sélect. pour l'envoi (Bluetooth)

Sélectionnez les images que vous souhaitez transférer sur un périphérique mobile. Vous pouvez également transférer les images au fur et à mesure de la prise de vue.

Option	Description
[Sélection auto. pour l'envoi]	Sélectionnez <b>[Activée]</b> pour marquer les images à transférer au fur et à mesure de la prise de vue. Les photos sont transférées au format JPEG à une taille de 2 millions de pixels, même si d'autres options de format et de taille de transfert ont été sélectionnées avec l'appareil photo. Les photos prises en mode vidéo ne sont pas transférées. Vous devez les transférer manuellement.
[Sélection manuelle pour l'envoi]	Transférez des images sélectionnées. Le marquage de transfert est affiché sur les images sélectionnées.
[Désélectionner tout]	Supprimez le marquage de transfert de toutes les images.

## Connexion Wi-Fi

Connectez-vous aux périphériques mobiles en Wi-Fi.

### ■ Établir la connexion Wi-Fi

Démarrez une connexion Wi-Fi avec un périphérique mobile.

- Le SSID et le mot de passe de l'appareil photo s'affichent. Pour vous connecter, sélectionnez le SSID de l'appareil photo sur le périphérique mobile et saisissez le mot de passe (☞ 568).
- Une fois la connexion établie, cette option est remplacée par **[Mettre fin à la connexion Wi-Fi]**.
- Utilisez **[Mettre fin à la connexion Wi-Fi]** pour mettre fin à la connexion lorsque vous le souhaitez.

## ■ Paramètres de connexion Wi-Fi

Accédez aux paramètres Wi-Fi suivants :

Option	Description
[SSID]	Choisissez le SSID de l'appareil photo.
[Authentification/ chiffrement]	Choisissez [OUVERTE] ou [WPA2-PSK-AES].
[Mot de passe]	Choisissez le mot de passe de l'appareil photo.
[Canal]	Choisissez un canal. <ul style="list-style-type: none"><li>• Sélectionnez [Automatique] pour que l'appareil photo choisisse le canal automatiquement.</li><li>• Sélectionnez [Manuel] pour choisir le canal manuellement.</li></ul>
[Paramètres actuels]	Affichez les paramètres Wi-Fi actuels.
[Réinitialiser réglages de connexion]	Sélectionnez [Oui] pour redonner aux réglages Wi-Fi leurs valeurs par défaut.

### Envoyer si éteint

Si [Activé] est sélectionné, le transfert des images sur les périphériques mobiles connectés en Bluetooth se poursuit même lorsque l'appareil photo est hors tension.

### Données de position (mobile)

Affichez les données de latitude, de longitude, d'altitude et de temps universel coordonné (UTC) téléchargées depuis un périphérique mobile. Remarque : il se peut que l'appareil photo ne puisse pas télécharger ou afficher les données de position des périphériques mobiles, selon la version du système d'exploitation du périphérique et/ou la version de l'application SnapBridge utilisée.

# Se connecter à l'ordinateur

Commande MENU ➔ 📏 Menu Configuration

Connectez-vous à des ordinateurs en Wi-Fi.

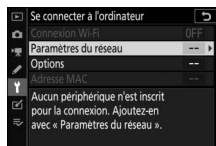

## Connexion Wi-Fi

Sélectionnez [**Activer**] pour vous connecter à l'aide des paramètres sélectionnés actuellement pour [**Paramètres du réseau**].

## Paramètres du réseau

Sélectionnez [**Créer un profil**] pour créer un nouveau profil réseau (☐ 544, 550).

- Si plusieurs profils existent déjà, vous pouvez appuyer sur Ⓞ pour sélectionner un profil dans la liste.
- Pour modifier un profil existant, mettez-le en surbrillance et appuyez sur 📏.

Option	Description
[Général]	<ul style="list-style-type: none"><li>• [<b>Nom du profil</b>] : renommez le profil. Le nom de profil par défaut est identique au SSID du réseau.</li><li>• [<b>Protection par mot de passe</b>] : sélectionnez [<b>Activée</b>] pour demander de saisir un mot de passe avant de pouvoir modifier le profil. Pour modifier le mot de passe, mettez en surbrillance [<b>Activée</b>] et appuyez sur 📏.</li></ul>

Option	Description
[Sans fil]	<ul style="list-style-type: none"> <li>• <b>Mode infrastructure</b> : modifiez les paramètres de connexion à un réseau via un routeur. <ul style="list-style-type: none"> <li>- [SSID] : saisissez le SSID du réseau.</li> <li>- [Canal] : sélectionné automatiquement.</li> <li>- [Authentification/chiffrement] : choisissez [OUVERTE] ou [WPA2-PSK-AES].</li> <li>- [Mot de passe] : saisissez le mot de passe du réseau.</li> </ul> </li> <li>• <b>Mode point d'accès</b> : modifiez les paramètres de connexion sans fil directe à l'appareil photo. <ul style="list-style-type: none"> <li>- [SSID] : choisissez le SSID de l'appareil photo.</li> <li>- [Canal] : choisissez [Automatique] ou [Manuel].</li> <li>- [Authentification/chiffrement] : choisissez [OUVERTE] ou [WPA2-PSK-AES].</li> <li>- [Mot de passe] : si [WPA2-PSK-AES] est sélectionné pour [Authentification/chiffrement], vous pouvez choisir le mot de passe de l'appareil photo.</li> </ul> </li> </ul>
[TCP/IP]	<p>Modifiez les réglages TCP/IP des connexions en mode infrastructure. Une adresse IP est nécessaire.</p> <ul style="list-style-type: none"> <li>• Si [Activer] est sélectionné pour [Détection automatique], l'adresse IP et le masque de sous-réseau des connexions en mode infrastructure sont attribués via un serveur DHCP ou un adressage IP automatique.</li> <li>• Sélectionnez [Désactiver] pour saisir l'adresse IP ([Adresse]) et le masque de sous-réseau ([Masque]) manuellement.</li> </ul>

## Options

Modifiez les paramètres de transfert.

### ■ Envoi automatique

Sélectionnez [**Activé**] pour transférer les nouvelles photos au fur et à mesure de la prise de vue.

- Le transfert commence seulement après l'enregistrement de la photo sur la carte mémoire. Veillez à ce qu'une carte mémoire soit insérée dans l'appareil photo.
- Les vidéos et les photos prises en mode vidéo ne sont pas transférées automatiquement lorsque l'enregistrement est terminé. Elles doivent alors être transférées depuis l'affichage de lecture (📖 559).

### ■ Effacer après l'envoi

Sélectionnez [**Oui**] pour supprimer automatiquement les photos de la carte mémoire de l'appareil photo une fois le transfert terminé.

- Les fichiers marqués pour le transfert avant la sélection de [**Oui**] ne sont pas supprimés.
- Il se peut que la suppression soit interrompue pendant que l'appareil photo effectue d'autres opérations.

### ■ Format de fichier

Lorsque vous transférez des images NEF + JPEG, choisissez de transférer les fichiers NEF (RAW) et JPEG ou uniquement la copie JPEG.

- Lorsque [**RAW principal - JPEG secondaire**] est sélectionné pour [**Fonction du logement secondaire**] dans le menu Prise de vue photo, l'option choisie pour [**Format de fichier**] s'applique uniquement aux photos transférées automatiquement en sélectionnant [**Activé**] pour [**Envoi automatique**].

## ■ Désélectionner tout ?

Sélectionnez [**Oui**] pour supprimer le marquage de transfert de toutes les images. Le transfert des images marquées de l'icône « envoi en cours » sera immédiatement interrompu.

## Adresse MAC

Affichez l'adresse MAC.

## Système de comm. sans fil (WT-7)

Commande MENU ➔  Menu Configuration

Réglez les paramètres de connexion aux ordinateurs ou aux serveurs FTP via des réseaux sans fil ou Ethernet à l'aide d'un système de communication sans fil WT-7 (en option). Cette rubrique est uniquement disponible lorsqu'un système de communication sans fil WT-7 (en option) est connecté.

- Les options sélectionnées pour [**Connecter au périphérique mobile**] et [**Se connecter à l'ordinateur**] se désactivent automatiquement lorsque le WT-7 est connecté et mis sous tension.
- Vous trouverez des informations sur l'option [**Système de comm. sans fil**] ci-dessous ; pour obtenir des informations sur [**Choisir le matériel**], [**Paramètres du réseau**] et [**Options**], reportez-vous au manuel fourni avec le WT-7.

### Système de comm. sans fil

Sélectionnez [**Utiliser**] pour activer le WT-7 lorsqu'il est connecté à l'appareil photo.

## Marquage de conformité

Commande MENU ➔  Menu Configuration

Affichez certaines des normes auxquelles l'appareil photo est conforme.





# Informations de l'accumulateur

Commande MENU ➡  Menu Configuration

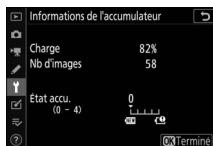
Affichez les informations relatives à l'accumulateur actuellement inséré dans l'appareil photo.



Option	Description
[Charge]	Niveau de charge de l'accumulateur, sous forme de pourcentage.
[Nb d'images]	Nombre de déclenchements enregistrés depuis le dernier chargement de l'accumulateur.
[État accu.]	Affichage à cinq niveaux indiquant l'usure de l'accumulateur. <ul style="list-style-type: none"><li>• Une valeur de « 0 » () indique que les performances de l'accumulateur sont intactes.</li><li>• Une valeur de « 4 » () indique que l'accumulateur est en fin de vie. Remplacez l'accumulateur.</li></ul>

## Nombre d'images

[Nb d'images] indique le nombre de déclenchements effectués. Notez que le déclenchement se produit parfois sans que l'appareil n'enregistre de photo, notamment lors de la mesure de la balance des blancs.

## Chargement des accumulateurs à basse température

En général, la capacité des accumulateurs baisse si la température ambiante est faible. Même les accumulateurs neufs chargés à une température inférieure à 5 °C environ peuvent indiquer temporairement une augmentation de « 0 » à « 1 » dans la valeur indiquée pour [État accu.] ; l'affichage redeviendra normal dès que l'accumulateur aura été rechargé à une température d'au moins 20 °C environ.

# Alimentation par USB

Commande MENU ➔  Menu Configuration

Choisissez si les adaptateurs de charge (en option) ou les ordinateurs raccordés en USB permettent d'alimenter l'appareil photo (alimentation par USB). L'alimentation par USB permet d'utiliser l'appareil photo en limitant la consommation de l'accumulateur.

Option	Description
[Activer]	L'appareil photo est alimenté par des périphériques raccordés lorsqu'il est sous tension. Les périphériques raccordés alimentent également l'appareil photo lorsque ce dernier est hors tension si un transfert Bluetooth est en cours ou si le voyant d'accès de la carte mémoire est allumé.
[Désactiver]	L'appareil photo n'est jamais alimenté par des périphériques raccordés.

- L'appareil photo est uniquement alimenté lorsque l'accumulateur est inséré.
- Une icône d'alimentation par USB s'affiche sur l'écran de prise de vue et sur l'écran de contrôle lorsque l'appareil photo est alimenté par une source externe.
- Pour en savoir plus, reportez-vous à « Adaptateurs de charge » (📖 40).

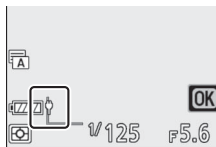

## ✓ Alimentation par USB via l'ordinateur

- Avant d'utiliser un ordinateur pour alimenter l'appareil photo, vérifiez que l'ordinateur est équipé d'un port USB de type C. Utilisez un câble USB UC-E25 (disponible séparément) pour raccorder l'appareil photo à l'ordinateur.
- Selon le modèle et les caractéristiques techniques du produit, certains ordinateurs n'alimentent pas l'appareil photo.

## ✓ « Alimentation » versus « chargement »

Lorsque l'appareil photo est alimenté pour ses opérations, le terme « alimentation » est utilisé tandis que lorsqu'il est alimenté uniquement pour recharger l'accumulateur, le terme « chargement » est utilisé. Les conditions dans lesquelles l'énergie produite par les périphériques externes est utilisée pour alimenter l'appareil photo ou pour recharger l'accumulateur sont indiquées ci-dessous.

Option sélectionnée pour [Alimentation par USB]	Appareil photo	Source d'alimentation externe utilisée pour
[Activer]	Sous tension <sup>1</sup>	Alimentation
	Hors tension	Chargement <sup>2</sup>
[Désactiver]	Sous tension <sup>1</sup>	—
	Hors tension	Chargement <sup>2</sup>

- 1 Comprend les cas où le commutateur marche-arrêt est positionné sur « OFF » mais un transfert Bluetooth est en cours ou le voyant d'accès de la carte mémoire est allumé.
- 2 Les accumulateurs EN-EL15c et EN-EL15b insérés dans l'appareil photo se rechargent lorsque ce dernier est raccordé à un adaptateur de charge (en option) ou en USB à un ordinateur.

## Économie d'énergie (mode photo)

Commande MENU ➔  Menu Configuration

En mode photo, l'écran de prise de vue s'assombrit pour économiser l'énergie environ 15 secondes avant que l'appareil photo n'entre en mode veille.

Option	Description
[Activer]	Activez l'économie d'énergie. La vitesse de rafraîchissement de l'affichage risque de ralentir.
[Désactiver]	Désactivez l'économie d'énergie. Notez que la sélection de [Désactiver] n'empêche pas l'écran de prise de vue de s'assombriir pendant quelques secondes avant que l'appareil photo n'entre en mode veille.

### ✓ Économie d'énergie (mode photo)

Notez que même lorsque [Activer] est sélectionné, l'économie d'énergie ne fonctionne pas :

- Si [Pas de limite] est sélectionné pour le réglage personnalisé c3 [Délai d'extinction] > [Temporisation du mode veille] ou si le délai sélectionné est inférieur à 30 secondes,
- lors de l'utilisation du zoom,
- lorsque l'appareil photo est raccordé à un autre périphérique en HDMI,
- lorsque l'appareil photo est raccordé à un ordinateur ou échange des données avec celui-ci en USB, ou
- lorsque l'appareil photo est raccordé à un adaptateur secteur.

## Photo si carte absente ?

Commande MENU ➔  Menu Configuration

Autorisez ou non le déclenchement si aucune carte mémoire n'est insérée dans l'appareil photo.

	Option	Description
LOCK	[ <b>Désactiver déclenchement</b> ]	Il est impossible de déclencher si aucune carte mémoire n'est insérée.
OK	[ <b>Activer le déclenchement</b> ]	Il est possible de déclencher même si aucune carte mémoire n'est insérée. Aucune image n'est enregistrée ; lors de la visualisation, l'appareil photo affiche [ <b>Démo</b> ].

# Enregistrer/charger réglages menus

Commande MENU ➔  Menu Configuration

Enregistrez les réglages actuels des menus de l'appareil photo sur une carte mémoire. Vous pouvez également charger les réglages des menus enregistrés, ce qui permet de les partager avec des appareils photo du même modèle.

- Si deux cartes mémoire sont insérées, les réglages sont enregistrés sur la carte située dans le logement sélectionné à l'aide de [**Logement principal**] dans le menu Prise de vue photo.
- Les réglages suivants sont enregistrés :

## Réglages pouvant être enregistrés et chargés

MENU VISUALISATION	[Options de visualisation]
	[Logement visual. avec 2 formats]
	[Affichage des images]
	[Après effacement]
	[Après la rafale, afficher]
	[Rotation des images]

## Réglages pouvant être enregistrés et chargés

MENU PRISE DE  
VUE PHOTO

[Nom de fichier]
[Logement principal]
[Fonction du logement secondaire]
[Choisir la zone d'image]
[Qualité d'image]
[Taille d'image]
[Enregistrement NEF (RAW)]
[Réglage de la sensibilité]
[Balance des blancs]
[Réglage le Picture Control] (les Picture Control personnalisés sont enregistrés en [Automatique])
[Espace colorimétrique]
[D-Lighting actif]
[Réduction du bruit]
[Réduction du bruit ISO]
[Contrôle du vignetage]
[Correction de la diffraction]
[Contrôle auto. de la distorsion]
[Photo avec réduction scintillement]
[Mesure]
[Contrôle du flash]
[Mode de flash]
[Correction du flash]
[Mode de mise au point]
[Mode de zone AF]
[Réduction de vibration] (les options disponibles varient selon l'objectif)
[Bracketing automatique]

## Réglages pouvant être enregistrés et chargés

MENU PRISE DE  
VUE VIDÉO

[Nom de fichier]
[Destination]
[Choisir la zone d'image]
[Taille d'image/cadence]
[Qualité des vidéos]
[Type de fichier vidéo]
[Réglage de la sensibilité]
[Balance des blancs]
[Réglage le Picture Control] (les Picture Control personnalisés sont enregistrés en [Automatique])
[D-Lighting actif]
[Réduction du bruit ISO]
[Contrôle du vignetage]
[Correction de la diffraction]
[Contrôle auto. de la distorsion]
[Réduction du scintillement]
[Mesure]
[Mode de mise au point]
[Mode de zone AF]
[Réduction de vibration] (les options disponibles varient selon l'objectif)
[VR électronique]
[Sensibilité du microphone]
[Atténuateur]
[Réponse en fréquence]
[Réduction du bruit du vent]
[Volume du casque]
[Code temporel] (à l'exception de [Réglage du code temporel])



## Réglages pouvant être enregistrés et chargés

MENU RÉGLAGES PERSO.	Toutes les rubriques
MENU CONFIGURATION	[Langue (Language)]
	[Fuseau horaire et date] (à l'exception de [Date et heure])
	[Limiter choix modes du moniteur]
	[Affichage des informations]
	[Objectif sans microprocesseur]
	[Nettoyer le capteur d'image]
	[Légende des images]
	[Informations de copyright]
	[Options de signal sonore]
	[Commandes tactiles]
	[HDMI]
	[Données de position] (à l'exception de [Position])
	[Options télécde sans fil (WR)]
	[Régler Fn télécommande (WR)]
[Alimentation par USB]	
[Économie d'énergie (mode photo)]	
[Photo si carte absente ?]	
MENU PERSONNALISÉ	Contenu actuel du « Menu personnalisé » [Choisir l'onglet]
RÉGLAGES RÉCENTS	Contenu actuel du menu Réglages récents (jusqu'à 20 rubriques) [Choisir l'onglet]

## **Enregistrer réglages des menus**

Enregistrez les réglages sur une carte mémoire. Si la carte est pleine, une erreur s'affiche et les réglages ne sont pas enregistrés. Il est possible d'utiliser les réglages enregistrés uniquement avec d'autres appareils photo du même modèle.

## **Charger les réglages des menus**

Chargez les réglages enregistrés depuis une carte mémoire. Notez que [**Charger les réglages des menus**] est disponible uniquement lorsqu'une carte mémoire contenant des réglages enregistrés est insérée.

---

### **✓ Réglages enregistrés**

Les réglages sont enregistrés dans des fichiers nommés « NCSET\*\*\* ». « \*\*\* » est un identifiant qui varie selon l'appareil photo. L'appareil photo ne peut pas charger les réglages si le nom du fichier est modifié.

---

# Réinitialiser tous les réglages

Commande MENU ➔  Menu Configuration

Redonnez à tous les réglages, à l'exception de [**Langue (Language)**] et [**Fuseau horaire et date**], leurs valeurs par défaut. Les informations de copyright et les autres entrées créées par l'utilisateur sont également réinitialisées. Une fois réinitialisés, les réglages ne peuvent pas être récupérés.

Nous vous recommandons d'enregistrer les réglages à l'aide de la rubrique [**Enregistrer/charger réglages menus**] du menu Configuration avant d'effectuer une réinitialisation.

## Version du firmware

Commande MENU ➔  Menu Configuration

Affichez la version actuelle du firmware (microprogramme) de l'appareil photo. Il est possible de mettre à jour le firmware de l'appareil photo si la carte mémoire contient une nouvelle version de ce firmware.

---

### Mises à jour des firmware

Il est possible de mettre à jour le firmware de l'appareil photo, du moment que la carte mémoire contient une nouvelle version de ce firmware. Les mises à jour peuvent s'effectuer à l'aide d'un ordinateur ou d'un périphérique mobile.

- **Ordinateur** : recherchez les nouvelles versions du firmware de l'appareil photo via le Centre de téléchargement Nikon. Des informations concernant la procédure de mise à jour sont disponibles sur la page de téléchargement du firmware.
  - **Périphérique mobile** : si vous avez associé le périphérique mobile et l'appareil photo à l'aide de l'application SnapBridge, cette dernière vous avertira automatiquement lorsque des mises à jour seront disponibles. Vous pourrez alors télécharger la mise à jour sur la carte mémoire de l'appareil photo à l'aide du périphérique mobile. Pour obtenir des informations sur la procédure de mise à jour, reportez-vous à l'aide en ligne de SnapBridge. Notez que les notifications automatiques peuvent ne pas s'afficher exactement au moment où les mises à jour sont disponibles dans le Centre de téléchargement Nikon.
-













## Menu Retouche : création de copies retouchées

Pour afficher le menu Retouche, sélectionnez l'onglet  dans les menus de l'appareil photo.



Les rubriques du menu Retouche permettent de recadrer ou de retoucher des images existantes.

- Le menu Retouche est uniquement disponible lorsqu'une carte mémoire contenant des images est insérée dans l'appareil photo.
- Les copies retouchées sont enregistrées dans de nouveaux fichiers, distincts des images d'origine.
- Le menu Retouche contient les rubriques suivantes :

Rubrique			Rubrique		
	[Traitement NEF (RAW)]	506		[Contrôle de la distorsion]	520
	[Recadrer]	511		[Perspective]	521
	[Redimensionner]	512		[Monochrome]	522
	[D-Lighting]	517		[Superposition des images] *	523
	[Correction des yeux rouges]	518		[Recadrer la vidéo]	532
	[Redresser]	519			

\* Non affiché lorsque [Retouche] est sélectionné dans le menu  de visualisation.

# Création de copies retouchées

## 1 Sélectionnez une rubrique dans le menu Retouche.

Appuyez sur ou pour mettre en surbrillance une rubrique, puis sur pour la sélectionner.



## 2 Sélectionnez une image.

- Mettez en surbrillance une image à l'aide du sélecteur multidirectionnel.
- Pour afficher l'image en surbrillance en plein écran, maintenez appuyée la commande .
- Appuyez sur pour sélectionner l'image en surbrillance.



## 3 Sélectionnez les options de retouche.

- Reportez-vous au chapitre de la rubrique concernée pour en savoir plus.
- Pour quitter sans créer de copie retouchée, appuyez sur **MENU**. Le menu Retouche s'affiche.

## 4 Créez une copie retouchée.

- Appuyez sur pour créer une copie retouchée.
- Les copies retouchées sont marquées de l'icône .

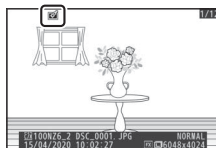

---

## ✓ Retouche de l'image actuelle

Pour créer une copie retouchée de l'image actuelle, appuyez sur **i** et sélectionnez [**Retouche**].

## ✓ Retouche

- Il se peut que l'appareil photo ne puisse pas afficher ou retoucher des images qui ont été prises ou retouchées avec d'autres appareils photo ou qui ont été retouchées sur un ordinateur.
- Si aucune action n'est effectuée pendant une courte période, l'affichage s'éteint et toute modification non enregistrée est perdue. Pour augmenter la durée pendant laquelle l'affichage reste allumé, choisissez un temps d'affichage des menus plus long pour le réglage personnalisé c3 [**Délai d'extinction**] > [**Menus**].

## ✓ Retouche de copies

- La plupart des rubriques peuvent être appliquées à des copies créées à l'aide d'autres options de retouche, bien que plusieurs modifications successives puissent entraîner une perte de qualité ou la présence de couleurs fades.
- À l'exception de [**Recadrer la vidéo**], chaque rubrique ne peut être appliquée qu'une seule fois.
- Il est possible que certaines rubriques soient indisponibles selon les rubriques utilisées pour créer la copie.
- Les rubriques non applicables à l'image actuelle sont grisées pour indiquer qu'elles ne sont pas disponibles.

### ✔ **Qualité d'image**

- Les copies créées à partir d'images NEF (RAW) sont enregistrées avec une [Qualité d'image] de [JPEG fine ★].
- Les copies créées à partir d'images JPEG bénéficient de la même qualité que les originales.
- Dans le cas d'images à deux formats enregistrées sur la même carte mémoire au format NEF + JPEG, seule la copie NEF (RAW) est retouchée.

### ✔ **Taille d'image**

Sauf dans le cas de copies créées avec les options [Traitement NEF (RAW)], [Recadrer] et [Redimensionner], les copies font la même taille que les originales.

---

# Traitement NEF (RAW) : conversion de NEF (RAW) en JPEG

Commande MENU ➔  menu Retouche





Le processus permettant de convertir les images NEF (RAW) dans d'autres formats comme le JPEG est dénommé « Traitement NEF (RAW) ». Vous pouvez créer des copies JPEG des images NEF (RAW) depuis l'appareil photo, comme décrit ci-dessous.

## 1 Sélectionnez [Traitement NEF (RAW)] dans le menu Retouche.

Mettez en surbrillance [Traitement NEF (RAW)] et appuyez sur .



## 2 Choisissez une destination.

- Si deux cartes mémoire sont insérées, mettez en surbrillance [Choisir la destination] et appuyez sur .
- [Choisir la destination] n'est pas disponible lorsqu'une seule carte mémoire est insérée. Passez à l'étape 3.
- Appuyez sur  ou  pour mettre en surbrillance un logement de carte et appuyez sur .

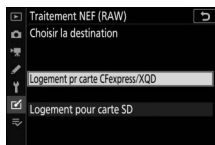
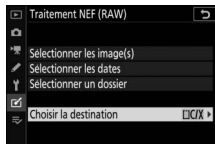



### 3 Choisissez la méthode de sélection des images.

Option	Description
[Sélectionner les image(s)]	Créez des copies JPEG à partir d'images NEF (RAW) sélectionnées. Il est possible de sélectionner plusieurs images NEF (RAW).
[Sélectionner les dates]	Créez des copies JPEG de toutes les images NEF (RAW) prises à des dates sélectionnées.
[Sélectionner un dossier]	Créez des copies JPEG de toutes les images NEF (RAW) figurant dans un dossier sélectionné.

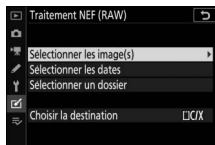

Si vous avez choisi **[Sélectionner les image(s)]**, passez à l'étape 5.

### 4 Sélectionnez le logement source.

- Mettez en surbrillance le logement de la carte où se trouvent les images NEF (RAW) et appuyez sur .
- L'appareil photo ne vous demandera pas de sélectionner le logement si une seule carte mémoire est insérée.

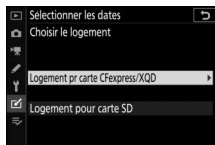

## 5 Sélectionnez les photos.

### Si vous avez choisi [Sélectionner les image(s)] :

- Mettez en surbrillance les images à l'aide du sélecteur multidirectionnel.
- Pour afficher l'image en surbrillance en plein écran, maintenez appuyée la commande  $\mathbb{Q}$ .
- Pour sélectionner l'image en surbrillance, appuyez sur la commande  $\mathbb{Q}$  (?). Les images sélectionnées sont indiquées par l'icône . Pour désélectionner l'image actuelle, appuyez à nouveau sur la commande  $\mathbb{Q}$  (?); la coche  disparaît. Toutes les images sont traitées avec les mêmes réglages.
- Appuyez sur  $\mathbb{OK}$  pour continuer une fois la sélection effectuée.



### Si vous avez choisi [Sélectionner les dates] :

- Mettez les dates en surbrillance à l'aide du sélecteur multidirectionnel et appuyez sur  $\mathbb{P}$  pour les sélectionner () ou les désélectionner () .
- Toutes les images prises à ces dates et cochées () sont traitées avec les mêmes réglages.
- Appuyez sur  $\mathbb{OK}$  pour continuer une fois la sélection effectuée.



### Si vous avez choisi [Sélectionner un dossier] :

Mettez en surbrillance un dossier et appuyez sur  $\mathbb{OK}$  pour le sélectionner ; toutes les images du dossier sélectionné sont traitées avec les mêmes réglages.

## 6 Choisissez les réglages des copies JPEG.

- Les réglages en vigueur au moment de la prise de vue sont affichés sous un aperçu.
- Pour utiliser le réglage en vigueur au moment de la prise de vue, le cas échéant, sélectionnez [**Original**].

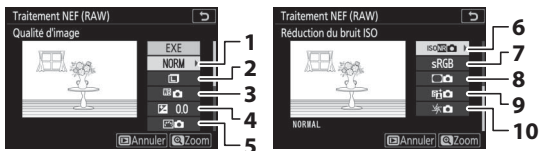

1 Qualité d'image (☐ 260)

2 Taille d'image (☐ 261)

3 Balance des blancs (☐ 267)

4 Correction d'exposition  
(☐ 122)

5 Régler le Picture Control  
(☐ 275)

6 Réduction du bruit ISO  
(☐ 286)

7 Espace colorimétrique (☐ 282)

8 Contrôle du vignetage (☐ 287)

9 D-Lighting actif (☐ 283)

10 Correction de la diffraction  
(☐ 288)

- Pour quitter sans copier les photos, appuyez sur la commande

## 7 Copiez les photos.

- Mettez en surbrillance [EXE] et appuyez sur **OK** pour créer des copies JPEG des photos sélectionnées.
- Si plusieurs photos sont sélectionnées, une boîte de dialogue de confirmation s'affiche après la mise en surbrillance de [EXE] et la pression de **OK** ; mettez en surbrillance [Oui] et appuyez sur **OK** pour créer des copies JPEG des photos sélectionnées.
- Pour annuler l'opération avant la création de toutes les copies, appuyez sur la commande MENU ; lorsqu'une boîte de dialogue s'affiche, mettez en surbrillance [Oui] et appuyez sur **OK**.





### ✔ Traitement NEF (RAW)

- Le traitement NEF (RAW) est uniquement disponible avec les images NEF (RAW) créées avec cet appareil photo. Il n'est pas possible de sélectionner les images d'autres formats et les images NEF (RAW) prises avec d'autres appareils photo ou avec Camera Control Pro 2.
- Il est possible de régler la [Correction d'exposition] uniquement sur des valeurs comprises entre -2 et +2 IL.

# Recadrer

Commande MENU ➔  menu Retouche

Créez une copie recadrée de la photo sélectionnée. Cette dernière s'affiche avec le recadrage indiqué en jaune ; créez une copie recadrée comme décrit ci-dessous.

Pour	Description
<b>Choisir la taille du recadrage</b>	Appuyez sur  ou  (?) pour choisir la taille du recadrage.
<b>Modifier le format du recadrage</b>	Tournez la molette de commande principale pour choisir le format du recadrage.
<b>Positionner le recadrage</b>	Servez-vous du sélecteur multidirectionnel pour positionner le recadrage.
<b>Enregistrer le recadrage</b>	Appuyez sur  pour enregistrer le recadrage actuel en tant que fichier distinct.

## Images recadrées

- Selon la taille de la copie recadrée, la fonction loupe risque de ne pas être disponible lorsque les copies recadrées sont affichées.
- La taille du recadrage est affichée en haut à gauche de l'écran de recadrage. La taille de la copie varie en fonction de la taille et du format du recadrage.

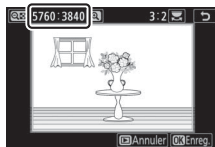

# Redimensionner

Commande MENU ➡  menu Retouche

Créez de petites copies des photos sélectionnées. Si deux cartes mémoire sont insérées, vous pouvez choisir la carte utilisée pour enregistrer les copies redimensionnées.

## Redimensionner plusieurs images

Si vous avez accédé au menu Retouche via la commande MENU, vous pouvez redimensionner plusieurs images sélectionnées.





### 1 Sélectionnez [Redimensionner] dans le menu Retouche.

Mettez en surbrillance

[Redimensionner] et appuyez sur .





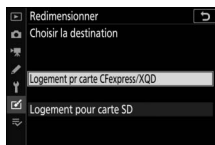
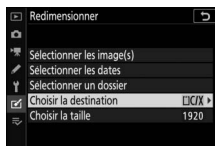

### 2 Choisissez une destination.

- Si deux cartes mémoire sont insérées, mettez en surbrillance [Choisir la destination] et appuyez sur .
- [Choisir la destination] n'est pas disponible lorsqu'une seule carte mémoire est insérée. Passez à l'étape 3.
- Appuyez sur  ou  pour mettre en surbrillance un logement de carte et appuyez sur .



### 3 Choisissez une taille.

- Mettez en surbrillance [**Choisir la taille**] et appuyez sur .
- Mettez en surbrillance la taille souhaitée (longueur en pixels) à l'aide de  et  et appuyez sur .

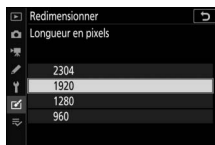
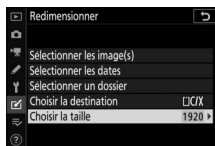

### 4 Choisissez la méthode de sélection des images.

Option	Description
[ <b>Sélectionner les image(s)</b> ]	Redimensionnez des images sélectionnées. Il est possible de sélectionner plusieurs images.
[ <b>Sélectionner les dates</b> ]	Redimensionnez toutes les images prises aux dates sélectionnées.
[ <b>Sélectionner un dossier</b> ]	Redimensionnez toutes les images figurant dans un dossier sélectionné.



Si vous avez choisi [**Sélectionner les image(s)**], passez à l'étape 6.

## 5 Sélectionnez le logement source.

- Mettez en surbrillance le logement de la carte où se trouvent les images souhaitées et appuyez sur .
- L'appareil photo ne vous demandera pas de sélectionner le logement si une seule carte mémoire est insérée.

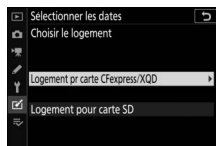



## 6 Choisissez les images.

### Si vous avez choisi [Sélectionner les image(s)] :

- Mettez en surbrillance les images à l'aide du sélecteur multidirectionnel.
- Pour afficher l'image en surbrillance en plein écran, maintenez appuyée la commande  $\text{Ⓚ}$ .
- Pour sélectionner l'image en surbrillance, appuyez sur la commande  $\text{Ⓚ} \text{Ⓜ}$  (?). Les images sélectionnées sont signalées par l'icône  $\text{Ⓚ}$ . Pour désélectionner l'image actuelle, appuyez à nouveau sur la commande  $\text{Ⓚ} \text{Ⓜ}$  (?);  $\text{Ⓚ}$  disparaît. Les images sélectionnées sont toutes copiées à la taille sélectionnée à l'étape 3.
- Appuyez sur  $\text{Ⓚ}$  pour continuer une fois la sélection effectuée.



### Si vous avez choisi [Sélectionner les dates] :

- Mettez les dates en surbrillance à l'aide du sélecteur multidirectionnel et appuyez sur  $\text{Ⓚ}$  pour les sélectionner ( $\text{Ⓚ}$ ) ou les désélectionner ( $\text{Ⓚ}$ ).
- Toutes les images prises à ces dates et cochées ( $\text{Ⓚ}$ ) sont copiées à la taille sélectionnée à l'étape 3.
- Appuyez sur  $\text{Ⓚ}$  pour continuer une fois la sélection effectuée.

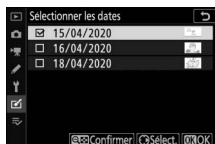

### Si vous avez choisi [Sélectionner un dossier] :

Mettez un dossier en surbrillance et appuyez sur  $\text{Ⓚ}$  pour le sélectionner ; toutes les images du dossier sélectionné sont copiées à la taille sélectionnée à l'étape 3.

## 7 Enregistrez les copies redimensionnées.

- Une boîte de dialogue de confirmation s'affiche ; mettez **[Oui]** en surbrillance et appuyez sur **OK** pour enregistrer les copies redimensionnées.
- Pour annuler l'opération avant la création de toutes les copies, appuyez sur la commande **MENU** ; lorsqu'une boîte de dialogue s'affiche, mettez en surbrillance **[Oui]** et appuyez sur **OK**.



---

### ✓ Redimensionner

Selon la taille de la copie, la fonction loupe risque de ne pas être disponible lorsque les copies redimensionnées sont affichées.

---

# D-Lighting

Commande MENU ➔  menu Retouche

Le D-Lighting éclaircit les ombres. Il est idéal pour les photos sombres ou en contre-jour.

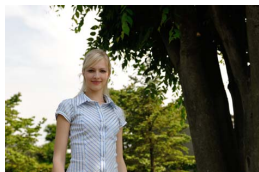

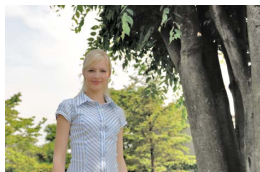

Avant



Après

L'écran de modification affiche les images avant et après l'application du D-Lighting.

- Appuyez sur  ou  pour choisir le niveau de correction à apporter. Vous pouvez afficher un aperçu de l'effet sur l'écran de modification.
- Appuyez sur  pour enregistrer la copie retouchée.



# Correction des yeux rouges

Commande MENU ➡  menu Retouche

Corrigez l'effet « yeux rouges » provoqué par la lumière du flash qui se reflète dans la rétine des sujets.

- La correction des yeux rouges n'est disponible qu'avec les photos prises au flash.
- Les yeux rouges qui ne peuvent pas être détectés par l'appareil photo ne sont pas corrigés.
- Appuyez sur  pour enregistrer la copie retouchée.

---



## Correction des yeux rouges

- Veuillez remarquer ce qui suit :
    - Il se peut que la correction des yeux rouges ne produise pas toujours les résultats attendus.
    - Dans de très rares cas, la correction des yeux rouges peut s'appliquer à des zones de l'image qui ne sont pas concernées par l'effet « yeux rouges ».
  - Vérifiez l'aperçu attentivement avant de continuer.
-

# Redresser

Commande MENU ➔  menu Retouche

Tournez les images jusqu'à  $\pm 5^\circ$  par incréments de  $0,25^\circ$  environ.

- Vous pouvez afficher un aperçu de l'effet sur l'écran de modification.
- Plus la rotation est importante, plus les bords de l'image seront tronqués.
- Appuyez sur  ou  pour choisir le niveau de correction à apporter.
- Appuyez sur  pour enregistrer la copie retouchée.

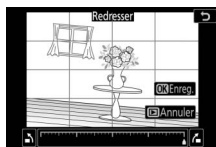



# Contrôle de la distorsion

Commande MENU ➡  menu Retouche

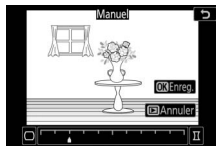
Créez des copies présentant une distorsion périphérique réduite ; cela permet de réduire la distorsion en barillet sur les images prises avec des objectifs grand-angle ou la distorsion en coussinet sur les images prises au



téléobjectif. Sélectionnez **[Automatique]** pour que l'appareil photo corrige automatiquement la distorsion, puis affinez les réglages à l'aide du sélecteur multidirectionnel. Sélectionnez **[Manuel]** pour réduire la distorsion manuellement.

- Vous pouvez afficher un aperçu de l'effet sur l'écran de modification.
- Notez que **[Manuel]** doit être utilisé avec les copies créées à l'aide de l'option **[Automatique]** et avec les photos prises à l'aide de l'option **[Contrôle auto. de la distorsion]** du menu Prise de vue photo. Il n'est pas possible d'appliquer une autre fois le contrôle manuel de la distorsion aux copies créées à l'aide de **[Manuel]**.
- Appuyez sur  pour réduire la distorsion en coussinet, sur  pour réduire la distorsion en barillet.
- Appuyez sur  pour enregistrer la copie retouchée.

---

## Contrôle de la distorsion





Notez qu'un contrôle plus important de la distorsion a pour résultat des bords plus rognés.

---

# Perspective

Commande MENU ➔  menu Retouche

Créez des copies où les effets de perspective des objets hauts photographiés d'en bas sont réduits.

- Vous pouvez afficher un aperçu de l'effet sur l'écran de modification.
- Notez qu'un contrôle plus important de la perspective a pour résultat des bords plus rognés.
- Utilisez le sélecteur multidirectionnel (, ,  ou ) pour modifier la perspective.
- Appuyez sur  pour enregistrer la copie retouchée.

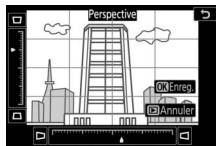

Avant





Après

# Monochrome

Commande MENU ➡  menu Retouche

Faites une copie monochrome des photos. L'option **[Monochrome]** vous permet de choisir parmi les teintes monochromes suivantes :

Option	Description
<b>[Noir et blanc]</b>	Copiez les photos en noir et blanc.
<b>[Sépia]</b>	Copiez les photos en sépia.
<b>[Couleurs froides]</b>	Copiez les photos en monochrome bleu et blanc.

- Vous pouvez afficher un aperçu de l'effet sur l'écran de modification.
- Si vous avez sélectionné **[Sépia]** ou **[Couleurs froides]**, vous pouvez modifier la saturation des couleurs à l'aide du sélecteur multidirectionnel. Appuyez sur  pour l'augmenter, sur  pour l'atténuer. Les modifications s'affichent sur l'aperçu.
- Appuyez sur  pour enregistrer la copie retouchée.

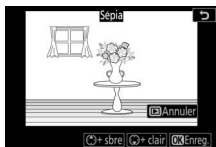



# Superposition des images

Commande MENU ➔  menu Retouche

La superposition des images combine des photos existantes pour créer une seule photo enregistrée en plus des originales. Il est possible de superposer une image NEF (RAW) à une autre à l'aide d'un mode de fusion additif ([Ajouter]) ou de combiner plusieurs images à l'aide de [Éclaircir] ou [Assombrir].

## Ajouter

Superposez deux images NEF (RAW) pour créer une seule et nouvelle copie JPEG.



### 1 Sélectionnez [Superposition des images] dans le menu Retouche.

Mettez en surbrillance [Superposition des images] et appuyez sur .



## 2 Sélectionnez [Ajouter].



Mettez en surbrillance **[Ajouter]** et appuyez sur **▶** pour afficher les options de superposition des images avec **[Image 1]** mis en surbrillance.

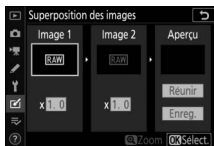

## 3 Mettez en surbrillance la première image.

- Appuyez sur **Ⓚ** pour afficher une boîte de dialogue de sélection des images répertoriant uniquement les images NEF (RAW) et dans laquelle vous pouvez utiliser le sélecteur multidirectionnel pour mettre en surbrillance la première photo de la superposition.
- Pour afficher l'image en surbrillance en plein écran, maintenez appuyée la commande **Ⓚ**.



## 4 Sélectionnez la première image.

Appuyez sur **Ⓚ** pour sélectionner la photo en surbrillance et revenir à l'affichage de l'aperçu ; l'image sélectionnée est alors désignée comme **[Image 1]**.



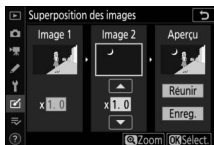

## 5 Sélectionnez la seconde image.

Appuyez sur  et sélectionnez [Image 2], puis sélectionnez la seconde photo comme décrit aux étapes 3 et 4.



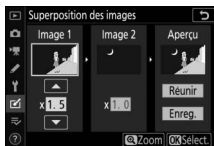

## 6 Réglez le gain.

- Il est possible d'afficher un aperçu de la superposition des [Image 1] et [Image 2] dans la colonne « Aperçu ». Mettez en surbrillance [Image 1] ou [Image 2] et optimisez l'exposition de la superposition en appuyant sur  ou  pour régler le gain.
- Choisissez une valeur comprise entre 0,1 et 2,0 par incréments de 0,1.
- Les effets sont relatifs à la valeur par défaut 1,0 (pas de gain). Par exemple, si vous sélectionnez 0,5, le gain est réduit de moitié.



## 7 Sélectionnez la colonne

« Aperçu ».

- Appuyez sur  ou  pour placer le curseur dans la colonne « Aperçu ».
- Pour continuer sans afficher un aperçu de la superposition, mettez en surbrillance [Enreg.] et appuyez sur .

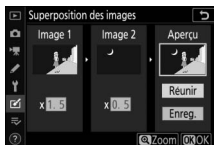

## 8 Affichez l'aperçu de la superposition.

- Pour afficher un aperçu de la superposition, mettez en surbrillance [Réunir] et appuyez sur **OK**.
- Pour sélectionner d'autres photos ou régler le gain, appuyez sur **Q** (?). Vous reviendrez à l'étape 6.



## 9 Enregistrez la superposition.

Appuyez sur **OK** lorsque l'aperçu est affiché pour enregistrer la superposition et afficher l'image obtenue.

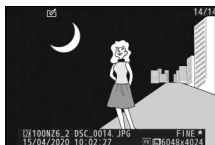

---

## ✓ [Ajouter]

- Les couleurs et la luminosité de l'aperçu peuvent différer de celles de l'image finale.
  - La superposition est uniquement disponible avec les images NEF (RAW) prises avec cet appareil photo lorsque [**Large**] est sélectionné comme [**Taille d'image**] > [**NEF (RAW)**] dans le menu Prise de vue photo. Il n'est pas possible de sélectionner des images créées avec d'autres appareils photo ou des images d'autres formats.
  - La superposition est enregistrée à une [**Qualité d'image**] de [**JPEG fine ★**].
  - Il est possible de combiner les images NEF (RAW) uniquement si elles ont été créées avec les mêmes options sélectionnées pour les rubriques suivantes :
    - [**Choisir la zone d'image**]
    - [**Enregistrement NEF (RAW)**] > [**Échantillonnage NEF (RAW)**]
  - La superposition est dotée des mêmes informations (notamment la date d'enregistrement, la mesure, la vitesse d'obturation, l'ouverture, le mode de prise de vue, la correction d'exposition, la focale et l'orientation de l'image) ainsi que des mêmes valeurs de balance de blancs et de Picture Control que la photo sélectionnée pour [**Image 1**]. Les informations de copyright ne sont cependant pas copiées dans la nouvelle image. De même, la légende n'est pas copiée ; au lieu de cela, la légende actuellement active sur l'appareil photo, le cas échéant, est jointe à l'image.
-

## Éclaircir et Assombrir

L'appareil photo compare plusieurs images sélectionnées et choisit uniquement les pixels les plus lumineux ou les pixels les plus sombres en tout point de l'image pour créer une seule nouvelle copie JPEG.

### 1 Sélectionnez [Éclaircir] ou [Assombrir].

Après avoir sélectionné [**Superposition des images**] dans le menu Retouche, mettez en surbrillance [**Éclaircir**] ou [**Assombrir**] et appuyez sur .

- [**Éclaircir**] : l'appareil photo compare les pixels dans chaque image et utilise seulement les plus lumineux.



- [**Assombrir**] : l'appareil photo compare les pixels dans chaque image et utilise seulement les plus sombres.



## 2 Choisissez la méthode de sélection des images.







Option	Description
[Sélectionner images individuelles]	Sélectionnez les images pour la superposition une par une.
[Sélectionner images consécutives]	Sélectionnez deux images ; la superposition comporte ces deux images et toutes les images qui figurent entre elles.
[Sélectionner un dossier]	La superposition comporte toutes les images figurant dans le dossier sélectionné.

## 3 Sélectionnez le logement source.



- Mettez en surbrillance le logement de la carte où se trouvent les images souhaitées et appuyez sur .
- L'appareil photo ne vous demandera pas de sélectionner le logement si une seule carte mémoire est insérée.

## 4 Sélectionnez les images.

Si vous avez choisi [Sélectionner images individuelles] :

- Mettez en surbrillance les images à l'aide du sélecteur multidirectionnel.
- Pour afficher l'image en surbrillance en plein écran, maintenez appuyée la commande .
- Pour sélectionner l'image en surbrillance, appuyez sur la commande  (?). Les images sélectionnées sont indiquées par l'icône . Pour désélectionner l'image actuelle, appuyez à nouveau sur la commande  (?); la coche  disparaît. Les images sélectionnées sont combinées à l'aide de l'option sélectionnée à l'étape 1.
- Appuyez sur  pour continuer une fois la sélection effectuée.

### **Si vous avez choisi [Sélectionner images consécutives] :**

- Toutes les images figurant dans une séquence choisie avec le sélecteur multidirectionnel sont combinées à l'aide de l'option sélectionnée à l'étape 1.
  - Utilisez  (?) pour sélectionner la première et la dernière images de la séquence souhaitée.
  - La première et la dernière images sont indiquées par les icônes  et les images comprises entre elles par les icônes .
  - Vous pouvez modifier votre sélection à l'aide du sélecteur multidirectionnel afin de mettre en surbrillance d'autres images qui remplaceront la première ou la dernière image. Appuyez au centre du sélecteur secondaire pour choisir l'image actuelle comme nouveau début ou comme nouvelle fin.
- Pour afficher l'image en surbrillance en plein écran, maintenez appuyée la commande .
- Appuyez sur  pour continuer une fois la sélection effectuée.

### **Si vous avez choisi [Sélectionner un dossier] :**

Mettez en surbrillance le dossier souhaité et appuyez sur  pour superposer toutes les images figurant dans le dossier à l'aide de l'option sélectionnée à l'étape 1.



---

## 5 Enregistrez la superposition.

- Une boîte de dialogue de confirmation s'affiche ; mettez [Oui] en surbrillance et appuyez sur **OK** pour enregistrer la superposition et afficher l'image obtenue.
- Pour interrompre le processus et afficher une boîte de dialogue de confirmation avant la fin de l'opération, appuyez sur la commande **MENU** ; pour enregistrer la superposition actuelle « telle quelle » sans ajouter les autres images, mettez en surbrillance [**Enregistrer et quitter**] et appuyez sur **OK**. Pour quitter sans créer de superposition, mettez en surbrillance [**Supprimer et quitter**] et appuyez sur **OK**.

---

### ✓ [Éclaircir]/[Assombrir]

- La superposition comporte uniquement des images créées avec cet appareil photo. Il est impossible de sélectionner des images créées avec d'autres appareils photo.
  - La superposition comporte uniquement des images créées avec les mêmes options sélectionnées pour [**Choisir la zone d'image**] dans le menu Prise de vue photo.
  - La qualité d'image de la superposition obtenue est celle de l'image de la plus haute qualité qu'elle comporte.
  - Les superpositions qui comportent des images NEF (RAW) sont enregistrées avec une qualité de [**JPEG fine★**].
  - Toutes les images JPEG de la superposition doivent être de la même taille.
  - La taille des superpositions qui comportent à la fois des images NEF (RAW) et des images JPEG dépend de l'image JPEG. Aucune superposition n'est créée si l'image NEF (RAW) est plus petite que l'image JPEG.
-

## Recadrer la vidéo

Commande MENU ➡  menu Retouche

Créez une copie dans laquelle vous avez supprimé les séquences vidéo que vous ne souhaitez pas conserver ( 199).

## ☰ Menu personnalisé/⚙ Réglages récents

Pour afficher le [MENU PERSONNALISÉ], sélectionnez l'onglet ☰ dans les menus de l'appareil photo.

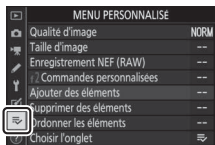

### ☰ Menu personnalisé : création d'un menu personnalisé

Le Menu personnalisé permet de créer et de modifier votre propre liste comportant jusqu'à 20 rubriques des menus Visualisation, Prise de vue photo, Prise de vue vidéo, Réglages perso., Configuration et Retouche. Vous pouvez ajouter, supprimer et réorganiser les options de la manière décrite ci-dessous.

#### ■ Ajout de rubriques au Menu personnalisé

##### 1 Sélectionnez [Ajouter des éléments] dans [☰ MENU PERSONNALISÉ].

Mettez en surbrillance [Ajouter des éléments] et appuyez sur ⏏.

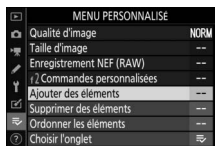

## 2 Sélectionnez un menu.

Mettez en surbrillance le nom du menu contenant la rubrique que vous souhaitez ajouter et appuyez sur .



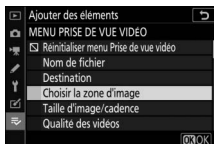

## 3 Sélectionnez une rubrique.

Mettez en surbrillance la rubrique du menu de votre choix et appuyez sur .



## 4 Positionnez la nouvelle rubrique.

Appuyez sur  ou  pour positionner la nouvelle rubrique et appuyez sur  pour l'ajouter au Menu personnalisé.

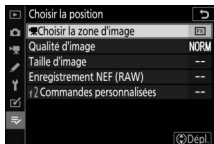

## 5 Ajoutez d'autres rubriques.

- Les rubriques figurant actuellement dans le Menu personnalisé sont cochées (✓).
- Les rubriques signalées par l'icône  ne peuvent pas être sélectionnées.
- Répétez les étapes 1 à 4 pour sélectionner d'autres rubriques.

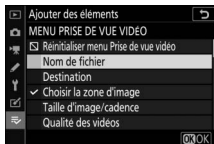

## ■ Suppression de rubriques du Menu personnalisé

### 1 Sélectionnez [Supprimer des éléments] dans le [≡ MENU PERSONNALISÉ].

Mettez en surbrillance [**Supprimer des éléments**] et appuyez sur .

### 2 Sélectionnez les rubriques.

- Mettez les rubriques souhaitées en surbrillance et appuyez sur  pour les sélectionner () ou les désélectionner.
- Continuez jusqu'à ce que vous ayez sélectionné toutes les rubriques que vous souhaitez supprimer ()

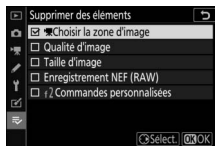



### 3 Supprimez les rubriques sélectionnées.

Appuyez sur **OK** ; une boîte de dialogue de confirmation s'affiche.

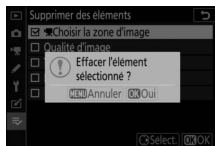
Appuyez à nouveau sur **OK** pour supprimer les rubriques sélectionnées.



### ✓ Suppression des rubriques lorsque le Menu personnalisé est affiché

Vous pouvez également supprimer les rubriques en les mettant en surbrillance dans le [≡ MENU PERSONNALISÉ] et en appuyant sur la commande  ; une boîte de dialogue de confirmation s'affiche. Appuyez à nouveau sur  pour supprimer la rubrique sélectionnée.

## ■ Réorganisation des rubriques du Menu personnalisé

### 1 Sélectionnez [Ordonner les éléments] dans le [≡ MENU PERSONNALISÉ].



Mettez en surbrillance [Ordonner les éléments] et appuyez sur .

### 2 Sélectionnez une rubrique.

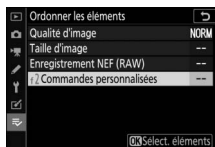
Mettez en surbrillance la rubrique que vous souhaitez déplacer et appuyez sur .



### 3 Positionnez la rubrique.

- Appuyez sur  ou  pour déplacer la rubrique vers le haut ou vers le bas du Menu personnalisé et appuyez sur .
- Répétez les étapes 2 et 3 pour repositionner d'autres rubriques.

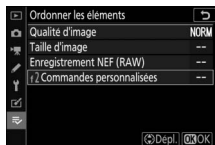

### 4 Quittez et revenez au [≡ MENU PERSONNALISÉ].

Appuyez sur la commande MENU pour revenir au [≡ MENU PERSONNALISÉ].

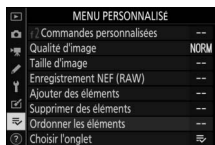
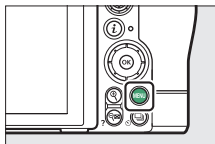



## ■ Affichage des [RÉGLAGES RÉCENTS]

### 1 Sélectionnez [Choisir l'onglet] dans le [MENU PERSONNALISÉ].

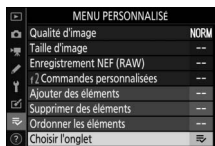
Mettez en surbrillance [Choisir l'onglet] et appuyez sur .



### 2 Sélectionnez [ RÉGLAGES RÉCENTS].

- Mettez en surbrillance [ RÉGLAGES RÉCENTS] dans le menu [Choisir l'onglet] et appuyez sur .
- Le nom du menu, qui était [MENU PERSONNALISÉ], devient [RÉGLAGES RÉCENTS].



## ☰ Réglages récents : accéder aux réglages récemment utilisés

### ■ Comment les rubriques sont-elles ajoutées aux [RÉGLAGES RÉCENTS] ?

Les rubriques de menu s'ajoutent en haut du menu des [RÉGLAGES RÉCENTS] au fur et à mesure qu'elles sont utilisées. Les vingt derniers réglages utilisés sont répertoriés.



---

### ✓ Suppression de rubriques du menu Réglages récents

Pour supprimer une rubrique du menu [RÉGLAGES RÉCENTS], mettez-la en surbrillance et appuyez sur la commande ☰ ; une boîte de dialogue de confirmation s'affiche. Appuyez à nouveau sur la commande ☰ pour supprimer la rubrique sélectionnée.

### ✓ Affichage du Menu personnalisé

Si vous sélectionnez [Choisir l'onglet] dans le menu [RÉGLAGES RÉCENTS], les rubriques indiquées à l'étape 2 de « Affichage des [RÉGLAGES RÉCENTS] » s'affichent (☰ 537). Mettez en surbrillance [☰ MENU PERSONNALISÉ] et appuyez sur ☰ pour afficher le Menu personnalisé.

---



# Établissement de connexions sans fil à des ordinateurs ou à des périphériques mobiles

## Schéma du système de l'appareil photo et du réseau

L'appareil photo peut se connecter :

- à des ordinateurs en Wi-Fi (☞ 541),

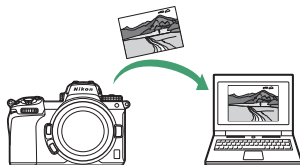

- à des smartphones en Wi-Fi ou Bluetooth (☞ 567) et

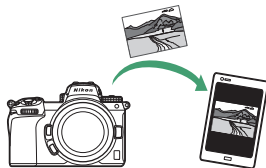

- à des réseaux via un système de communication sans fil WT-7 fixé au boîtier (☞ 597)

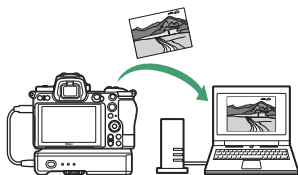

## Connexion à des ordinateurs en Wi-Fi

### Possibilités offertes par le Wi-Fi

Connectez-vous à l'aide du Wi-Fi intégré de l'appareil photo pour transférer les images sélectionnées sur un ordinateur.

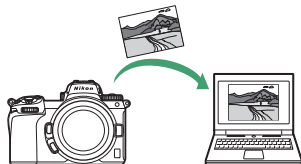

### Wireless Transmitter Utility

Avant de pouvoir transférer les images en Wi-Fi, vous devrez associer l'appareil photo à l'ordinateur à l'aide du logiciel Wireless Transmitter Utility de Nikon.

- Une fois les dispositifs associés, vous pourrez vous connecter à l'ordinateur depuis l'appareil photo.
- Wireless Transmitter Utility est téléchargeable depuis le Centre de téléchargement Nikon. Veillez à télécharger la dernière version après avoir lu les notes de mise à jour et la configuration système requise.

<https://downloadcenter.nikonimglib.com/>

## Modes infrastructure et point d'accès

Vous pouvez utiliser l'une ou l'autre des deux méthodes suivantes pour établir des connexions sans fil entre l'appareil photo et un ordinateur.

### ■ Connexion sans fil directe (mode point d'accès)

L'appareil photo et l'ordinateur se connectent via une liaison sans fil directe. L'appareil photo joue le rôle de point d'accès



LAN sans fil, ce qui permet de vous connecter lorsque vous travaillez à l'extérieur et dans d'autres situations où l'ordinateur n'est pas déjà connecté à un réseau sans fil ; en outre, il n'est pas nécessaire d'effectuer des réglages complexes. L'ordinateur ne peut pas se connecter à Internet lorsqu'il est connecté à l'appareil photo.

- Pour créer un nouveau profil hôte, sélectionnez [**Connexion directe à l'ordinateur**] dans l'assistant de connexion.

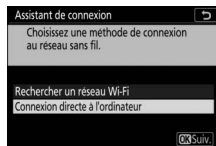

## ■ Mode infrastructure

L'appareil photo se connecte à un ordinateur situé sur un réseau existant (notamment les réseaux domestiques) via un



routeur sans fil. L'ordinateur peut toujours se connecter à Internet même s'il est connecté à l'appareil photo.

- Pour créer un nouveau profil réseau, sélectionnez [**Rechercher un réseau Wi-Fi**] dans l'assistant de connexion.

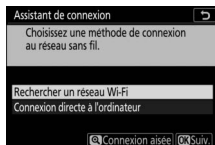

---

## ✓ Mode infrastructure

Il n'est pas possible de se connecter à des ordinateurs situés à l'extérieur du réseau local. Vous pouvez vous connecter uniquement à des ordinateurs appartenant au même réseau.

---

## Connexion en mode point d'accès

- 1** Sélectionnez [Se connecter à l'ordinateur] dans le menu Configuration de l'appareil photo, puis mettez en surbrillance [Paramètres du réseau] et appuyez sur .

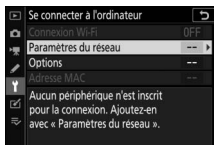

- 2** Mettez en surbrillance [Créer un profil] et appuyez sur .

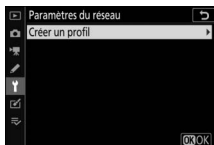

- 3** Mettez en surbrillance [Connexion directe à l'ordinateur] et appuyez sur .
- Le SSID et la clé de chiffrement de l'appareil photo s'affichent.

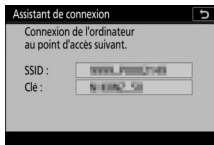
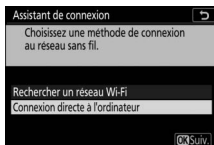

## 4 Établissez une connexion avec l'appareil photo.

### Windows :

- Cliquez sur l'icône de réseau local sans fil dans la barre des tâches.
- Sélectionnez le SSID affiché par l'appareil photo à l'étape 3.
- Lorsque vous êtes invité à saisir la clé de sécurité du réseau, saisissez la clé de chiffrement affichée par l'appareil photo à l'étape 3. L'appareil photo établit une connexion avec l'appareil photo.

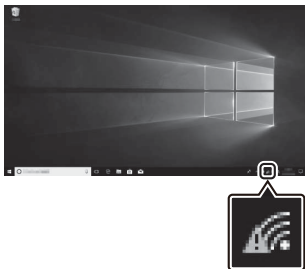

### macOS :

- Cliquez sur l'icône de réseau local sans fil dans la barre des menus.
- Sélectionnez le SSID affiché par l'appareil photo à l'étape 3.
- Lorsque vous êtes invité à saisir la clé de sécurité du réseau, saisissez la clé de chiffrement affichée par l'appareil photo à l'étape 3. L'appareil photo établit une connexion avec l'appareil photo.

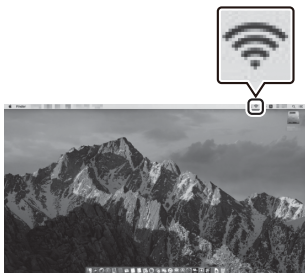

## 5 Démarrez le processus d'association.

Lorsque vous y êtes invité, démarrez Wireless Transmitter Utility sur l'ordinateur.



## 6 Sélectionnez l'appareil photo dans Wireless Transmitter Utility.

Sélectionnez le nom affiché par l'appareil photo à l'étape 5 et cliquez sur [Suivant].

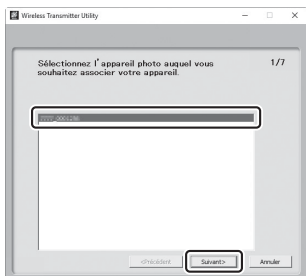



## 7 Dans Wireless Transmitter Utility, saisissez le code d'authentification affiché par l'appareil photo.

- L'appareil photo affiche un code d'authentification.
- Saisissez le code d'authentification dans la boîte de dialogue affichée par Wireless Transmitter Utility et cliquez sur **[Suivant]**.

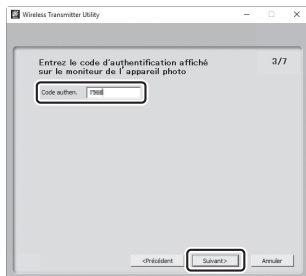
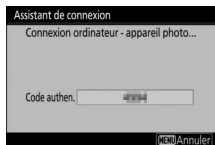

## 8 Terminez le processus d'association.

- Lorsque l'appareil photo affiche un message indiquant que l'association a été effectuée, appuyez sur .

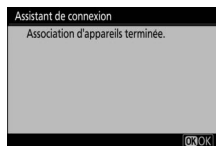

- Dans Wireless Transmitter Utility, cliquez sur **[Suivant]** ; vous serez invité à choisir un dossier de destination. Pour en savoir plus, reportez-vous à l'aide en ligne de Wireless Transmitter Utility.

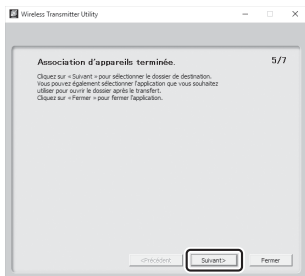

- Une connexion sans fil est établie entre l'appareil photo et l'ordinateur lorsque l'association a été effectuée.

## 9 Vérifiez la connexion.

Une fois la connexion établie, le SSID du réseau s'affiche en vert dans le menu **[Se connecter à l'ordinateur]** de l'appareil photo.

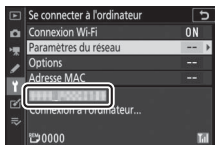

- Si le SSID de l'appareil photo ne s'affiche pas en vert, connectez-vous à l'appareil photo via la liste de réseaux sans fil de votre ordinateur.

*Une connexion sans fil est désormais établie entre l'appareil photo et l'ordinateur.*

*Vous pouvez transférer les images prises avec l'appareil photo sur l'ordinateur comme décrit dans « Transfert des images » (☞ 559).*

## Connexion en mode infrastructure

- 1** Sélectionnez [Se connecter à l'ordinateur] dans le menu Configuration de l'appareil photo, puis mettez en surbrillance [Paramètres du réseau] et appuyez sur .

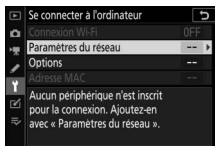

- 2** Mettez en surbrillance [Créer un profil] et appuyez sur .

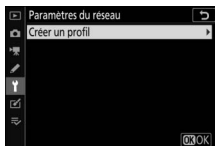

### 3 Mettez en surbrillance [Rechercher un réseau Wi-Fi] et appuyez sur **OK**.

L'appareil photo recherche les réseaux à proximité actifs actuellement et les classe par nom (SSID).

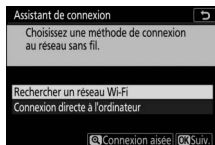

#### ✓ [Connexion aisée]

- Pour vous connecter sans saisir de SSID ou de clé de chiffrement, appuyez sur **OK** à l'étape 3. Ensuite, appuyez sur **OK** et choisissez l'une des options suivantes :

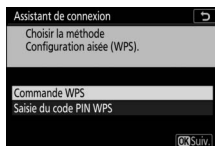

Option	Description
[Commande WPS]	Pour les routeurs prenant en charge la commande WPS. Appuyez sur la commande WPS du routeur, puis sur la commande <b>OK</b> de l'appareil photo pour vous connecter.
[Saisie du code PIN WPS]	L'appareil photo affiche un code PIN. Avec un ordinateur, saisissez le code PIN sur le routeur. Pour en savoir plus, reportez-vous à la documentation fournie avec le routeur.

- Une fois la connexion établie, passez à l'étape 6.

## 4 Choisissez un réseau.

- Mettez en surbrillance le SSID d'un réseau et appuyez sur **OK**.
- Les réseaux chiffrés sont signalés par l'icône **🔒**. Si le réseau sélectionné est chiffré (**🔒**), vous serez invité à saisir la clé de chiffrement. Si le réseau n'est pas chiffré, passez à l'étape 6.
- Si le réseau souhaité n'est pas affiché, appuyez sur **🔍** pour effectuer une autre recherche.

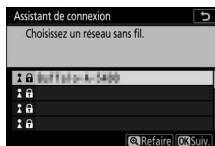

### ✓ SSID masqués

Les réseaux avec SSID masqués sont signalés par des champs vides dans la liste des réseaux.

- Pour vous connecter à un réseau possédant un SSID masqué, mettez en surbrillance un champ vide et appuyez sur **OK**. Ensuite, appuyez sur **OK** ; l'appareil photo vous invite alors à fournir un SSID.
- Saisissez le nom du réseau et appuyez sur **🔍**. Appuyez à nouveau sur **🔍** ; l'appareil photo vous invite désormais à saisir la clé de chiffrement.

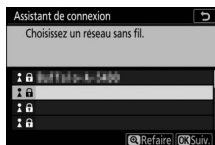

## 5 Saisissez la clé de chiffrement.

- Appuyez sur **OK** et saisissez la clé de chiffrement du routeur sans fil.
- Pour en savoir plus, reportez-vous à la documentation du routeur sans fil.
- Appuyez sur **OK** une fois la saisie effectuée.
- Appuyez à nouveau sur **OK** pour démarrer la connexion. Un message s'affiche pendant quelques secondes une fois la connexion établie.

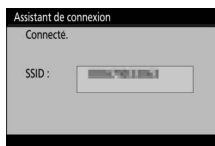
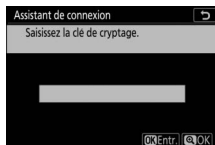

## 6 Détectez ou sélectionnez une adresse IP.

- Mettez en surbrillance l'une des options suivantes et appuyez sur **OK**.

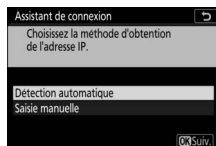

Option	Description
[Détection automatique]	Sélectionnez cette option si le réseau est configuré pour fournir l'adresse IP automatiquement. Un message « configuration terminée » s'affiche une fois l'adresse IP attribuée.
[Saisie manuelle]	Saisissez l'adresse IP et le masque de sous-réseau manuellement. <ul style="list-style-type: none"><li>• Tournez la molette de commande principale pour mettre en surbrillance les segments.</li><li>• Appuyez sur <b>←</b> ou <b>→</b> pour modifier le segment en surbrillance et appuyez sur <b>OK</b> pour enregistrer les modifications.</li><li>• Ensuite, appuyez sur <b>Q</b> ; un message « configuration terminée » s'affiche. Appuyez à nouveau sur <b>Q</b> pour afficher le masque de sous-réseau.</li><li>• Appuyez sur <b>←</b> ou <b>→</b> pour modifier le masque de sous-réseau et appuyez sur <b>OK</b> ; un message « configuration terminée » s'affiche.</li></ul>

- Appuyez sur **OK** pour continuer lorsque le message « configuration terminée » s'affiche.



## 7 Démarrez le processus d'association.

Lorsque vous y êtes invité, démarrez Wireless Transmitter Utility sur l'ordinateur.



## 8 Sélectionnez l'appareil photo dans Wireless Transmitter Utility.

Sélectionnez le nom affiché par l'appareil photo à l'étape 7 et cliquez sur [Suivant].

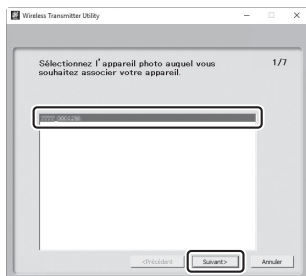

## 9 Dans Wireless Transmitter Utility, saisissez le code d'authentification affiché par l'appareil photo.

- L'appareil photo affiche un code d'authentification.
- Saisissez le code d'authentification dans la boîte de dialogue affichée par Wireless Transmitter Utility et cliquez sur **[Suivant]**.

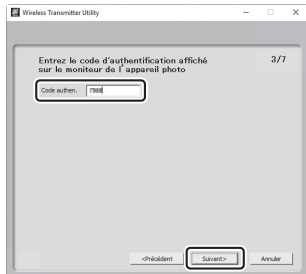

## 10 Terminez le processus d'association.

- Lorsque l'appareil photo affiche un message indiquant que l'association a été effectuée, appuyez sur **OK**.

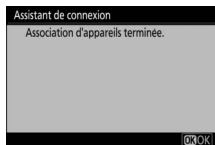

- Dans Wireless Transmitter Utility, cliquez sur **[Suivant]** ; vous serez invité à choisir un dossier de destination. Pour en savoir plus, reportez-vous à l'aide en ligne de Wireless Transmitter Utility.

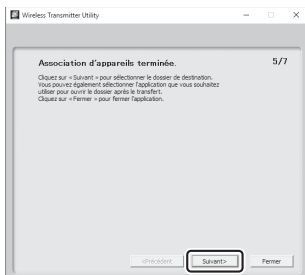

- Une connexion sans fil est établie entre l'appareil photo et l'ordinateur lorsque l'association a été effectuée.

## 11 Vérifiez la connexion.

Une fois la connexion établie, le SSID du réseau s'affiche en vert dans le menu **[Se connecter à l'ordinateur]** de l'appareil photo.

- Si le SSID de l'appareil photo ne s'affiche pas en vert, connectez-vous à l'appareil photo via la liste de réseaux sans fil de votre ordinateur.

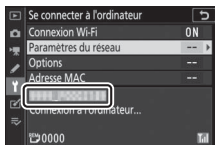

*Une connexion sans fil est désormais établie entre l'appareil photo et l'ordinateur.*

*Vous pouvez transférer les images prises avec l'appareil photo sur l'ordinateur comme décrit dans « Transfert des images » (📖559).*

## **Transfert des images**

Vous pouvez sélectionner les images à transférer pendant la visualisation. Elles peuvent également être transférées automatiquement au fur et à mesure de la prise de vue.

### **✓ Dossiers de destination**

Par défaut, les images sont transférées vers les dossiers suivants :

- Windows : \Utilisateurs\<(nom de l'utilisateur)\Pictures\  
Wireless Transmitter Utility
- macOS : /Utilisateurs/(nom de l'utilisateur)/Pictures/  
Wireless Transmitter Utility

Vous pouvez sélectionner le dossier de destination à l'aide de Wireless Transmitter Utility. Pour en savoir plus, reportez-vous à l'aide en ligne de Wireless Transmitter Utility.

### **✓ Mode point d'accès**

Les ordinateurs ne peuvent pas accéder à Internet lorsqu'ils sont connectés à l'appareil photo en mode point d'accès. Pour accéder à Internet, mettez fin à la connexion à l'appareil photo, puis reconnectez-vous à un réseau disposant d'un accès Internet.

## **■ Sélection des images à transférer**

**1 Appuyez sur la commande  de l'appareil photo et sélectionnez la visualisation plein écran ou par planche d'images.**

**2 Sélectionnez une image et appuyez sur la commande *i* .**

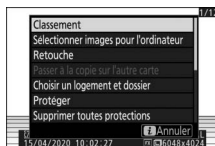

### 3 Mettez en surveillance [Sélectionner images pour l'ordinateur] et appuyez sur .

- L'icône blanche « envoyer » apparaît sur l'image. Si l'appareil photo est actuellement connecté à un réseau, le transfert commence immédiatement et l'icône devient verte.
- Sinon, le transfert commence une fois la connexion établie.
- Répétez les étapes 2 et 3 pour transférer d'autres images.

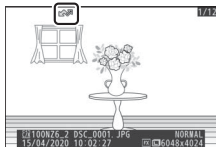

#### **Suppression du marquage de transfert**

- Répétez les étapes 2 à 3 pour supprimer le marquage de transfert de certaines images.
- Pour supprimer le marquage de transfert de toutes les images, sélectionnez [**Se connecter à l'ordinateur**] > [**Options**] > [**Désélectionner tout ?**] dans le menu Configuration.

## ■ ■ Transfert des photos au fur et à mesure de la prise de vue

Pour transférer les nouvelles photos au fur et à mesure de la prise de vue, sélectionnez [**Activé**] pour [**Se connecter à l'ordinateur**] > [**Options**] > [**Envoi automatique**] dans le menu Configuration.

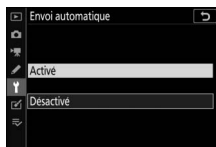

- Le transfert commence seulement après l'enregistrement de la photo sur la carte mémoire. Veillez à ce qu'une carte mémoire soit insérée dans l'appareil photo.
- Les vidéos et les photos prises en mode vidéo ne sont pas transférées automatiquement lorsque l'enregistrement est terminé. Elles doivent alors être transférées depuis l'affichage de lecture.

## ■ ■ Icône de transfert

L'état du transfert est indiqué par l'icône de transfert.

 (**blanche**) : envoyer

L'image a été sélectionnée pour être transférée automatiquement, mais le transfert n'a pas encore commencé.

 (**verte**) : en cours d'envoi

Le transfert est en cours.

 (**bleue**) : envoyé

Le transfert est terminé.

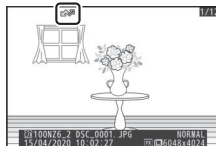

## ■ Affichage de l'état

L'écran **[Se connecter à l'ordinateur]** indique les informations suivantes :

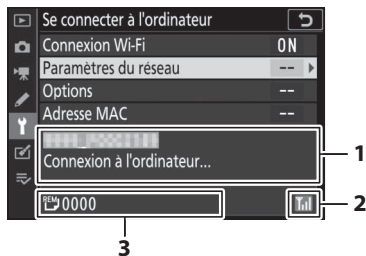

**1 État** : état de la connexion à l'hôte. Le nom de l'hôte s'affiche en vert lorsqu'une connexion est établie. Pendant le transfert des fichiers, l'écran de l'état indique « Envoi... » précédé du nom du fichier en cours d'envoi. Les erreurs s'affichent également ici.

**2 Intensité du signal** : intensité du signal sans fil.

**3 Images/durée restantes** : nombre d'images restantes et durée nécessaire pour les envoyer. La durée restante est seulement une estimation.

### ✓ Perte de signal

Il se peut que la transmission sans fil soit interrompue si le signal est perdu. Vous pouvez reprendre le transfert des images signalées par l'icône « envoyer » en mettant l'appareil photo hors tension puis à nouveau sous tension une fois le signal rétabli.



## Déconnexion et reconnexion

### ■ Déconnexion

Vous pouvez mettre fin à la connexion en :

- mettant l'appareil photo hors tension,
- sélectionnant [**Désactiver**] pour [**Se connecter à l'ordinateur**] > [**Connexion Wi-Fi**] dans le menu Configuration,
- sélectionnant [**Connexion Wi-Fi**] > [**Mettre fin à la connexion Wi-Fi**] dans le menu **i** du mode photo, ou
- vous connectant à un périphérique mobile en Wi-Fi ou Bluetooth.

---

### ✓ Mode point d'accès

Une erreur survient si la connexion sans fil de l'ordinateur est désactivée avant celle de l'appareil photo. Désactivez d'abord le Wi-Fi de l'appareil photo.

---

## Reconnexion

Pour vous reconnecter à un réseau existant :

- sélectionnez [**Activer**] pour [**Se connecter à l'ordinateur**] > [**Connexion Wi-Fi**] dans le menu Configuration, ou
- sélectionnez [**Connexion Wi-Fi**] > [**Établir la conn. Wi-Fi avec l'ordinateur**] dans le menu **i** du mode photo.

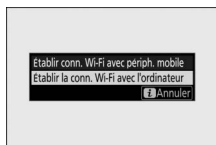

---

### Mode point d'accès

Activez le Wi-Fi de l'appareil photo avant de vous connecter.

### Plusieurs profils réseau

Si l'appareil photo possède des profils pour plus d'un réseau, il se reconnecte au dernier réseau utilisé. Vous pouvez sélectionner les autres réseaux à l'aide de l'option [**Se connecter à l'ordinateur**] > [**Paramètres du réseau**] du menu Configuration.

---

## Connexion à des périphériques mobiles

### Application SnapBridge

Utilisez l'application SnapBridge pour établir des connexions sans fil entre l'appareil photo et votre smartphone ou tablette (« périphérique mobile »).



- Vous pouvez télécharger les applications SnapBridge depuis l'App Store® d'Apple ou Google Play™.



- Consultez le site Web de Nikon pour obtenir les dernières informations sur SnapBridge.

## **Avantages de SnapBridge**

Les tâches que vous pouvez effectuer avec l'application SnapBridge sont décrites ci-dessous. Pour en savoir plus, reportez-vous à l'aide en ligne de l'application SnapBridge : <https://nikonimglib.com/snbr/onlinehelp/fr/index.html>

### **■ Téléchargement des images de l'appareil photo**

Téléchargez les images existantes vers votre périphérique mobile. Les images peuvent être transférées au fur et à mesure de la prise de vue.

### **■ Photographie à distance**

Commandez l'appareil photo et prenez des photos depuis le périphérique mobile.

## **Connexions sans fil**

Utilisez l'application SnapBridge pour établir des connexions sans fil entre l'appareil photo et votre périphérique mobile.

Vous pouvez vous connecter soit en Wi-Fi (☐568), soit en Bluetooth (☐577). La connexion en Bluetooth permet de transférer les images automatiquement au fur et à mesure de la prise de vue.

## Connexion en Wi-Fi (mode Wi-Fi)



### ✓ Avant la connexion

- Activez le Wi-Fi sur le périphérique mobile. Pour en savoir plus, consultez la documentation fournie avec le périphérique.
- Vérifiez que l'accumulateur de l'appareil photo et la batterie du périphérique mobile sont entièrement chargés afin d'empêcher une extinction inattendue.
- Vérifiez qu'il reste de l'espace sur la carte mémoire de l'appareil photo.

## 1 Périphérique mobile : démarrez l'application SnapBridge.

- Si vous démarrez l'application pour la première fois, touchez [**Se connecter à l'appareil photo**] et passez à l'étape 2.



- Si vous avez déjà démarré l'application auparavant, ouvrez l'onglet  et sélectionnez  > [Mode Wi-Fi] avant de passer à l'étape 3.



## 2 Périphérique mobile : lorsque vous êtes invité à choisir le type d'appareil photo, touchez [appareil photo hybride], puis touchez [Connexion Wi-Fi].



## 3 Appareil photo/périphérique mobile : mettez l'appareil photo sous tension lorsque vous y êtes invité.

Ne touchez pas [Suivant] tant que vous n'avez pas effectué l'étape suivante.

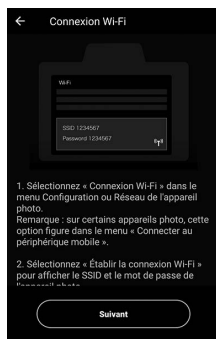



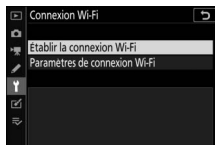

**4 Appareil photo : sélectionnez [Connecter au périphérique mobile] > [Connexion Wi-Fi] dans le menu Configuration, puis mettez en surbrillance [Établir la connexion Wi-Fi] et appuyez sur .**

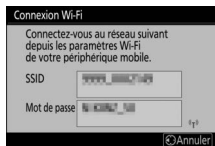

Le SSID et le mot de passe de l'appareil photo s'affichent.



** Activation du Wi-Fi**

Vous pouvez également activer le Wi-Fi en sélectionnant [**Connexion Wi-Fi**] > [**Établir conn. Wi-Fi avec périph. mobile**] dans le menu  du mode de prise de vue.

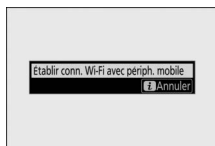

## 5 Périphérique mobile : reprenez le périphérique mobile et touchez [Suivant].

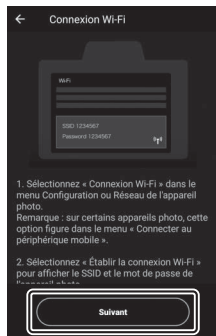

## 6 Périphérique mobile : après avoir lu les instructions affichées par le périphérique mobile, touchez [Ouvrir l'appli des réglages du périphérique].

- Périphériques Android : les paramètres Wi-Fi s'affichent.



- Périphériques iOS : l'application « Réglages » s'ouvre. Touchez [**Réglages**] pour ouvrir [**Réglages**], puis faites défiler vers le haut et touchez [**Wi-Fi**], qui figure en haut de la liste des réglages.

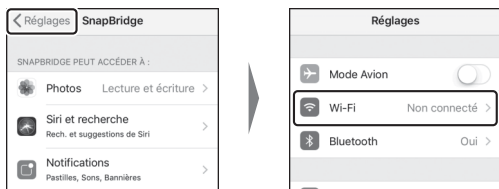

## 7 Périphérique mobile : saisissez le SSID et le mot de passe affichés par l'appareil photo à l'étape 4.

- L'invite affichée par le périphérique varie selon le modèle et le système d'exploitation.

### - Périphérique Android :

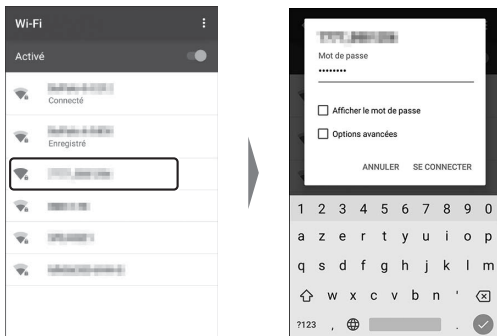

## - Périphérique iOS :

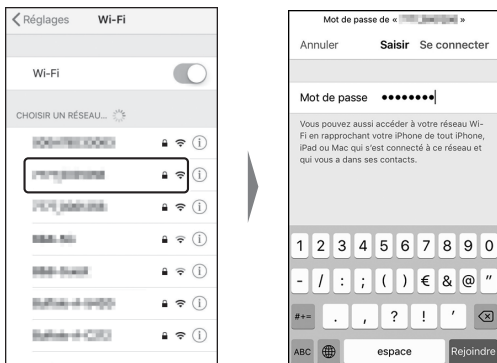



- Il ne sera pas nécessaire de saisir le mot de passe lors de votre prochaine connexion à l'appareil photo.

## 8 Périphérique mobile : revenez à l'application SnapBridge.

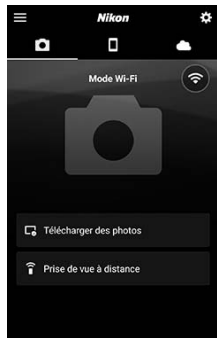
- Une fois la connexion Wi-Fi établie, les options du mode Wi-Fi s'affichent.
- Reportez-vous à l'aide en ligne pour obtenir des informations sur l'utilisation de l'application SnapBridge.



### ✓ Arrêt du mode Wi-Fi

Pour mettre fin à la connexion Wi-Fi, touchez . Lorsque l'icône devient , touchez  et sélectionnez [Quittez le mode Wi-Fi.].



## Connexion en Bluetooth

Avant de vous connecter en Bluetooth pour la première fois, vous devez associer l'appareil photo et le périphérique mobile comme décrit ci-dessous. La procédure pour iOS est légèrement différente de celle pour les périphériques Android.

### ✓ Avant d'associer les appareils

- Activez le Bluetooth sur le périphérique mobile. Pour en savoir plus, consultez la documentation fournie avec le périphérique.
- Vérifiez que l'accumulateur de l'appareil photo et la batterie du périphérique mobile sont entièrement chargés afin d'empêcher une extinction inattendue.
- Vérifiez qu'il reste de l'espace sur la carte mémoire de l'appareil photo.

## ■ Première connexion à un périphérique Android : association

Pour obtenir des informations sur la connexion aux périphériques iOS, reportez-vous à « Première connexion à un périphérique iOS : association » (☞ 584).

- 1 Appareil photo : sélectionnez [Connecter au périphérique mobile] > [Association (Bluetooth)] dans le menu Configuration, puis mettez en surbrillance [Démarrer l'association d'appareils] et appuyez sur .**

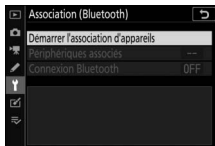

Le nom de l'appareil photo s'affiche sur le moniteur.



## 2 Périphérique Android : démarrez l'application SnapBridge.

- Si c'est la première fois que vous démarrez l'application, touchez [**Se connecter à l'appareil photo**].



- Si vous avez déjà démarré l'application auparavant, ouvrez l'onglet  et touchez [**Se connecter à l'appareil photo**].





### 3 Périphérique Android : touchez [appareil photo hybride], puis touchez [Association (Bluetooth)].

- Vous pouvez ignorer cette étape une fois que les appareils ont été associés.
- Vous devez autoriser l'accès aux données de position lors de l'utilisation du Bluetooth. Si l'on vous demande d'autoriser l'accès aux données de position, suivez les instructions affichées à l'écran.



## 4 Périphérique Android : touchez le nom de l'appareil photo.

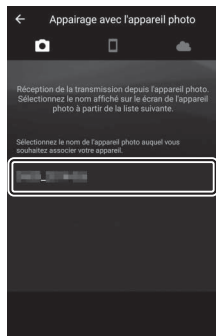

## 5 Appareil photo/périphérique Android : vérifiez que l'appareil photo et le périphérique Android affichent le même code d'authentification.

Le code d'authentification est entouré sur les illustrations.

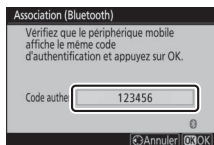

## 6 Appareil photo/périphérique Android : démarrez le processus d'association.

- **Appareil photo** : appuyez sur **OK**.

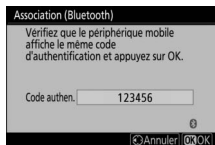

- **Périphérique Android** : touchez le bouton indiqué sur l'illustration. Le bouton de l'illustration est intitulé **[SE CONNECTER]**, mais ce nom peut différer selon le type de périphérique et la version d'Android que vous utilisez.

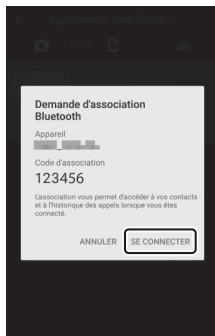

### ✓ Erreur d'association

Si vous attendez trop longtemps avant d'appuyer sur le bouton de l'appareil photo et de toucher le bouton du périphérique Android, le périphérique affichera un message d'erreur et l'association échouera. Touchez **[OK]** et revenez à l'étape 2.

## 7 Appareil photo/périphérique Android : suivez les instructions à l'écran pour effectuer l'association.

- **Appareil photo** : appuyez sur **OK**.

L'appareil photo affiche le message indiqué sur l'illustration une fois l'association effectuée.

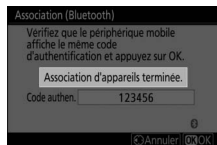

- **Périphérique Android** : les appareils sont associés.

Touchez **OK** pour quitter et revenir à l'onglet .

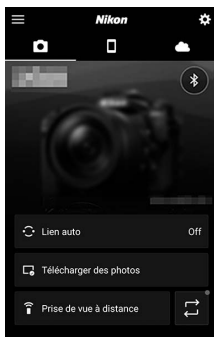
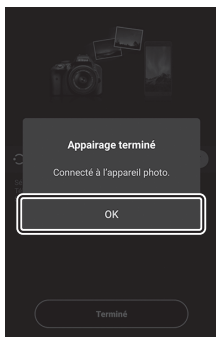

---

### ✓ Première association

- Lorsque vous associez pour la première fois le périphérique Android et l'appareil photo après avoir installé l'application SnapBridge, vous serez peut-être invité à sélectionner les options de lien auto (transfert automatique et synchronisation automatique de l'horloge et du lieu).
- Cette invite ne s'affichera pas une seconde fois. Vous pouvez cependant accéder à tout moment aux réglages de lien auto à l'aide de **[Lien auto]** dans l'onglet .

### ✓ Désactivation du Bluetooth

Pour désactiver le Bluetooth, sélectionnez **[Désactiver]** pour **[Connecter au périphérique mobile]** > **[Association (Bluetooth)]** > **[Connexion Bluetooth]** dans le menu Configuration de l'appareil photo.

---

## ■ Première connexion à un périphérique iOS : association

Pour obtenir des informations sur la connexion aux périphériques Android, reportez-vous à « Première connexion à un périphérique Android : association » (☞ 577).

**1 Appareil photo : sélectionnez [Connecter au périphérique mobile] > [Association (Bluetooth)] dans le menu Configuration, puis mettez en surbrillance [Démarrer l'association d'appareils] et appuyez sur .**

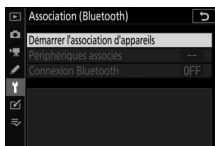

Le nom de l'appareil photo s'affiche sur le moniteur.



## 2 Périphérique iOS : démarrez l'application SnapBridge.

- Si c'est la première fois que vous démarrez l'application, touchez [**Se connecter à l'appareil photo**].



- Si vous avez déjà démarré l'application auparavant, ouvrez l'onglet  et touchez [**Se connecter à l'appareil photo**].

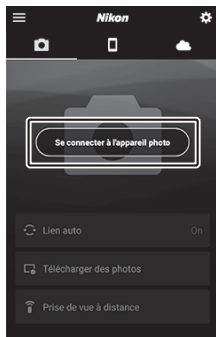

### 3 Périphérique iOS : touchez [appareil photo hybride], puis touchez [Association (Bluetooth)].

Vous pouvez ignorer cette étape une fois que les appareils ont été associés.





## 4 Périphérique iOS : touchez le nom de l'appareil photo.



## 5 Périphérique iOS : lisez les instructions d'association.

Les instructions d'association s'affichent. Veuillez lire attentivement les instructions et toucher [**J'ai compris**].



## 6 Périphérique iOS : touchez à nouveau le nom de l'appareil photo.

Le périphérique iOS vous invite à sélectionner un accessoire. Touchez à nouveau le nom de l'appareil photo.



## 7 Appareil photo/périphérique iOS : démarrez le processus d'association.

- **Appareil photo** : appuyez sur .

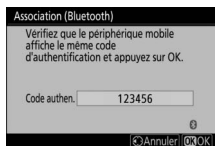

- **Périphérique iOS** : touchez le bouton indiqué sur l'illustration. Le bouton de l'illustration est intitulé [**Jumeler**], mais ce nom peut différer selon la version d'iOS que vous utilisez.

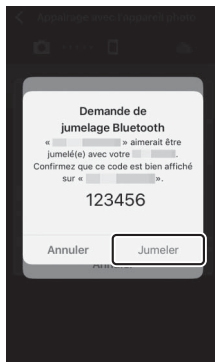

## ✓ Erreur d'association

Si vous attendez trop longtemps avant d'appuyer sur le bouton de l'appareil photo et de toucher le bouton du périphérique iOS, le périphérique affichera un message d'erreur et l'association échouera. Fermez l'application SnapBridge et vérifiez qu'elle ne s'exécute pas en arrière-plan, puis ouvrez l'application « Réglages » d'iOS et demandez au périphérique iOS « d'oublier » l'appareil photo avant de revenir à l'étape 1. « Oubliez » l'appareil photo à l'aide de l'application « Réglages » d'iOS.

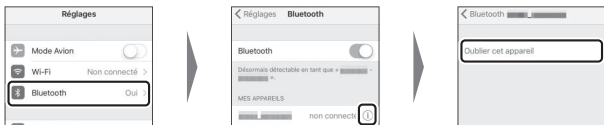

## 8 Appareil photo/périphérique iOS : suivez les instructions à l'écran pour effectuer l'association.

- **Appareil photo** : appuyez sur **[OK]**.  
L'appareil photo affiche le message indiqué sur l'illustration une fois l'association effectuée.

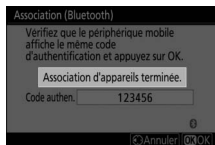

- **Périphérique iOS** : les appareils sont associés. Touchez **[OK]** pour quitter et revenir à l'onglet .

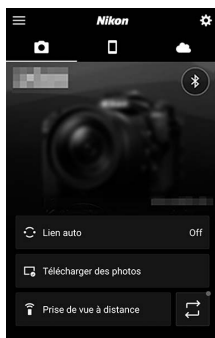
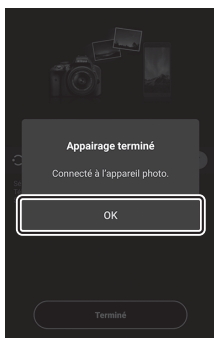

---

### ✓ Première association

- Lorsque vous associez pour la première fois le périphérique iOS et l'appareil photo après avoir installé l'application SnapBridge, vous serez peut-être invité à sélectionner les options de lien auto (transfert automatique et synchronisation automatique de l'horloge et du lieu).
- Cette invite ne s'affichera pas une seconde fois. Vous pouvez cependant accéder à tout moment aux réglages de lien auto à l'aide de [Lien auto] dans l'onglet .

### ✓ Désactivation du Bluetooth

Pour désactiver le Bluetooth, sélectionnez [Désactiver] pour [Connecter au périphérique mobile] > [Association (Bluetooth)] > [Connexion Bluetooth] dans le menu Configuration de l'appareil photo.

---

## ■ Connexion à un périphérique associé

Vous pouvez vous connecter rapidement et aisément à un périphérique mobile qui a déjà été associé à l'appareil photo.

- 1 Appareil photo : dans le menu Configuration, sélectionnez [Connecter au périphérique mobile] > [Association (Bluetooth)] > [Connexion Bluetooth], puis mettez en surbrillance [Activer] et appuyez sur .**

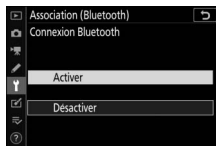

- 2 Périphérique mobile : démarrez l'application SnapBridge.**

La connexion Bluetooth s'établit automatiquement.

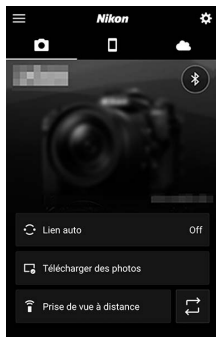

## Connexion aux réseaux à l'aide du WT-7

### WT-7

Lorsqu'il est fixé à l'appareil photo, le système de communication sans fil WT-7 (en option) permet d'établir une connexion à des ordinateurs, à des serveurs FTP ou à d'autres périphériques via des réseaux Ethernet ou sans fil.

---

#### ✓ **Avant de connecter le WT-7**

- Avant de connecter le WT-7, vérifiez que le firmware de l'appareil photo et celui du WT-7 ont été mis à jour vers la dernière version.
  - Pour en savoir plus, consultez le site Web Nikon de votre région (☐xliv).
-



## Que peut faire le WT-7 ?

Avec le WT-7, vous pouvez :

### ■ Transférer les photos et les vidéos existantes vers un serveur FTP ou un ordinateur

Non seulement vous pouvez copier les images vers des ordinateurs (mode de transfert des images), mais vous pouvez également les transférer vers des serveurs FTP (mode de transfert vers FTP). Les images peuvent être transférées au fur et à mesure de la prise de vue.

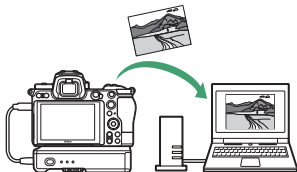

### ■ Commander l'appareil photo et prendre des photos à distance depuis un ordinateur

Si vous installez Camera Control Pro 2 (disponible séparément) sur un ordinateur en réseau, vous pouvez gérer totalement les paramètres de l'appareil photo, prendre des photos à distance et les enregistrer directement sur le disque dur de l'ordinateur (mode de contrôle de l'appareil photo).

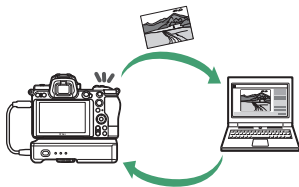

## ■ Commander l'appareil photo et prendre des photos à distance depuis un navigateur Internet

À l'aide d'un navigateur Internet, vous pouvez commander l'appareil photo depuis des ordinateurs en réseau et des périphériques mobiles ; ce type de contrôle à distance ne nécessite pas d'application ou de logiciel dédiés (mode de serveur http).

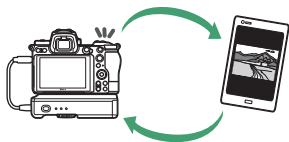

## Connexion à l'aide du WT-7

Connectez le WT-7 à l'aide du câble USB fourni avec l'appareil photo.

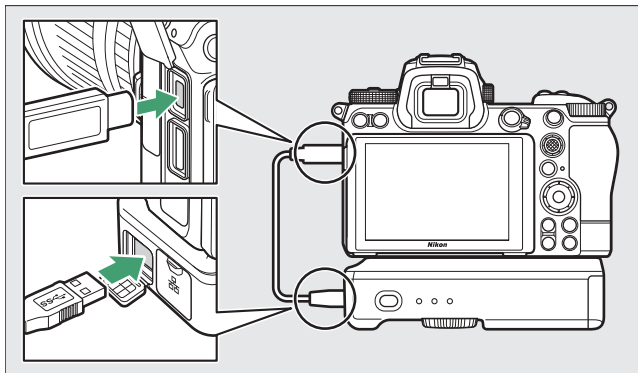

Mettez sous tension le système de communication et sélectionnez **[Système de comm. sans fil (WT-7)]** > **[Système de comm. sans fil]** > **[Utiliser]** dans le menu Configuration de l'appareil photo.

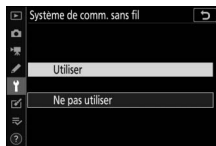

- Pour obtenir des informations sur la connexion aux réseaux à l'aide d'un système de communication sans fil WT-7, reportez-vous au manuel fourni avec le WT-7.

### Options du menu destiné au WT-7

Toutes les options du menu destiné au WT-7 sont disponibles dans le menu Configuration sous **[Système de comm. sans fil (WT-7)]**. Pour en savoir plus, reportez-vous au manuel fourni avec le WT-7.

## Dépannage

Vous trouverez ci-dessous une liste de solutions adaptées à certains problèmes courants.

- Vous trouverez des informations de dépannage concernant SnapBridge dans l'aide en ligne de l'application qui peut être affichée via :  
<https://nikonimglib.com/snbr/onlinehelp/fr/index.html>
- Pour obtenir des informations sur Wireless Transmitter Utility, reportez-vous à l'aide en ligne de ce logiciel.

Problème	Solution
L'appareil photo affiche une erreur TCP/IP.	Les paramètres de connexion nécessitent une modification. Vérifiez les paramètres de l'ordinateur hôte ou du routeur sans fil et modifiez les paramètres de l'appareil photo en conséquence (☐486).
L'appareil photo affiche l'erreur « Carte mémoire absente ».	La carte mémoire n'est pas insérée correctement ou n'est pas insérée du tout. Vérifiez que la carte mémoire est insérée correctement (☐45).
Le transfert est interrompu et ne parvient pas à reprendre.	Le transfert reprendra si vous mettez l'appareil photo hors tension puis à nouveau sous tension (☐559).
La connexion n'est pas fiable.	Si <b>[Automatique]</b> est sélectionné pour <b>[Canal]</b> lorsque vous connectez à un périphérique mobile, choisissez <b>[Manuel]</b> et sélectionnez le canal manuellement (☐485). Si l'appareil photo est connecté à un ordinateur en mode infrastructure, vérifiez que le routeur est défini sur un canal compris entre 1 et 8 (☐486).

# Connexions filaires à des ordinateurs et à des périphériques HDMI

## Connexion à des ordinateurs en USB

Raccordez l'appareil photo à l'aide du câble USB fourni. Vous pouvez alors utiliser le logiciel NX Studio de Nikon pour copier les images sur l'ordinateur afin de les visionner et de les modifier. Pour obtenir des informations sur l'établissement de connexions sans fil avec des ordinateurs, reportez-vous à « Connexion à des ordinateurs en Wi-Fi » (☞ 541) dans « Établissement de connexions sans fil à des ordinateurs ou à des périphériques mobiles ».

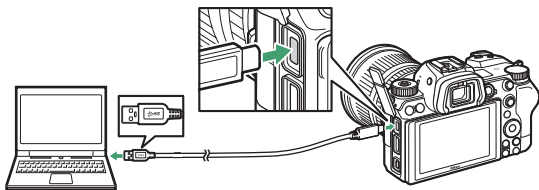

## **Installation de NX Studio**

Il est nécessaire d'avoir une connexion Internet pour installer NX Studio. Consultez le site Web de Nikon pour obtenir les dernières informations, notamment la configuration système requise.

- Téléchargez le dernier programme d'installation de NX Studio depuis le site Web ci-dessous et suivez les instructions affichées à l'écran pour effectuer l'installation.

<https://downloadcenter.nikonimglib.com/>

- Notez que vous ne parviendrez peut-être pas à télécharger les images de l'appareil photo à l'aide de versions antérieures de NX Studio.

# Copie des images sur un ordinateur à l'aide de NX Studio

Reportez-vous à l'aide en ligne pour obtenir des instructions détaillées.

## **1 Raccordez l'appareil photo à l'ordinateur.**

Après avoir mis l'appareil photo hors tension et vérifié qu'une carte mémoire est insérée, branchez le câble USB fourni comme illustré.

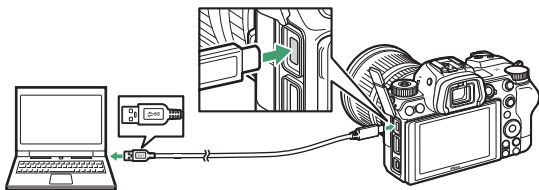

### **Utilisation d'un lecteur de cartes**

Vous pouvez également copier les images de la carte mémoire en insérant cette dernière dans un lecteur de cartes tiers. Vous devez néanmoins vérifier que la carte est compatible avec le lecteur de cartes.

## **2 Mettez l'appareil photo sous tension.**

- Le composant Nikon Transfer 2 de NX Studio démarre. Le logiciel de transfert des images Nikon Transfer 2 fait partie de NX Studio et est installé avec ce dernier.
- Si un message vous invite à choisir un programme, sélectionnez Nikon Transfer 2.
- Si Nikon Transfer 2 ne démarre pas automatiquement, démarrez NX Studio et cliquez sur l'icône « Import ».

### 3 Cliquez sur [Démarrer le transfert].

Les images enregistrées sur la carte mémoire sont copiées sur l'ordinateur.

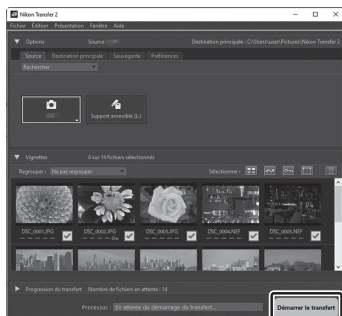

### 4 Mettez l'appareil photo hors tension.

Débranchez le câble USB une fois le transfert terminé.

#### ✓ Windows 10 et Windows 8.1

Il se peut que Windows 10 et Windows 8.1 affichent une boîte de dialogue d'exécution automatique lorsque vous raccordez l'appareil photo.

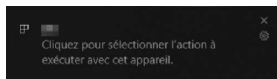

Cliquez sur la boîte de dialogue, puis cliquez sur **[Nikon Transfer 2]** pour sélectionner Nikon Transfer 2.





## ✔ macOS

Si Nikon Transfer 2 ne démarre pas automatiquement, vérifiez que l'appareil photo est connecté, puis démarrez Image Capture (une application fournie avec macOS) et sélectionnez Nikon Transfer 2 comme application qui s'ouvre lorsque l'appareil photo est détecté.

## ✔ Attention : transfert des vidéos

N'essayez pas de transférer les vidéos depuis la carte mémoire lorsque celle-ci est insérée dans un appareil photo de marque ou de modèle différent. Vous risquez sinon de supprimer les vidéos avant qu'elles n'aient été transférées.

## ✔ Précautions : connexion à des ordinateurs

- Ne mettez pas l'appareil photo hors tension, ni ne débranchez le câble USB pendant le transfert.
- Ne forcez pas, ni n'essayez d'insérer les connecteurs de travers. Veillez à maintenir droit les connecteurs lorsque vous débranchez le câble.
- Mettez toujours l'appareil photo hors tension avant de brancher ou de débrancher un câble.
- Afin de ne pas risquer une interruption du transfert des données, veillez à ce que l'accumulateur de l'appareil photo soit entièrement chargé.

## ✔ Hub USB

Raccordez l'appareil photo directement à l'ordinateur ; ne branchez pas le câble via un hub USB ou le port USB du clavier. Raccordez l'appareil photo à un port USB pré-installé.

---

## Connexion à des périphériques HDMI

Il est possible de raccorder l'appareil photo à des téléviseurs, des enregistreurs et d'autres périphériques équipés de ports HDMI. Utilisez le câble HDMI disponible en option (☐ 704) ou un câble HDMI de type C d'un autre fabricant. Vous devez acheter ces accessoires séparément. Mettez toujours l'appareil photo hors tension avant de brancher ou de débrancher un câble HDMI.

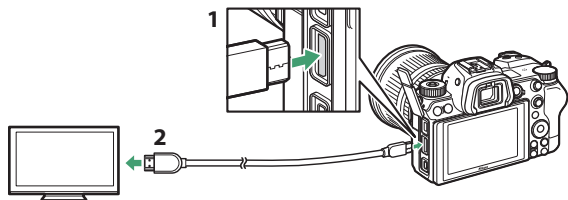

**1** Port HDMI pour raccorder l'appareil photo

**2** Port HDMI pour raccorder le périphérique externe\*

\* Choisissez un câble doté d'un connecteur correspondant au port du périphérique HDMI.

## **Téléviseurs**

- Après avoir réglé le téléviseur sur le canal d'entrée HDMI, mettez l'appareil photo sous tension et appuyez sur la commande  pour afficher les images sur l'écran du téléviseur.
- Vous pouvez régler le volume de lecture à l'aide des commandes du téléviseur. Vous ne pouvez pas utiliser les commandes de l'appareil photo.
- Si l'appareil photo est associé à un périphérique mobile exécutant l'application SnapBridge, le périphérique permet de contrôler la lecture à distance lorsque l'appareil photo est raccordé à un téléviseur. Consultez l'aide en ligne de l'application SnapBridge pour en savoir plus.

## Enregistreurs

L'appareil photo peut enregistrer les vidéos directement sur un enregistreur HDMI auquel il est raccordé. Servez-vous de la rubrique [HDMI] du menu Configuration pour régler les paramètres de la sortie HDMI. Certains enregistreurs peuvent démarrer et arrêter l'enregistrement en réponse aux commandes de l'appareil photo.

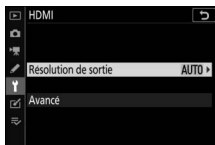



### ■ Résolution de sortie

Choisissez le format de sortie des images sur le périphérique HDMI. Si [Automatique] est sélectionné, l'appareil photo choisit automatiquement le format approprié.

### ■ Avancé

Réglez les paramètres de connexion au périphérique HDMI.

Option	Description
[Plage de sortie]	<p>La plage d'entrée du signal vidéo RVB varie selon le périphérique HDMI. [Automatique], qui correspond à la plage de sortie du périphérique HDMI, est recommandé dans la plupart des situations. Si l'appareil photo ne parvient pas à déterminer la plage de sortie correcte du signal vidéo RVB du périphérique HDMI, vous pouvez choisir parmi les options suivantes :</p> <ul style="list-style-type: none"><li>• [Standard] : pour les périphériques ayant une plage d'entrée du signal vidéo RVB de 16 à 235. Choisissez cette option si vous remarquez une perte de détails dans les ombres.</li><li>• [Étendue] : pour les périphériques ayant une plage d'entrée du signal vidéo RVB de 0 à 255. Choisissez cette option si vous remarquez que les ombres sont « délavées » ou trop lumineuses.</li></ul>

Option	Description
<p>[Contrôle enregistrement externe]</p>	<p>Si vous choisissez <b>[Activé]</b>, vous pouvez utiliser les commandes de l'appareil photo pour démarrer et arrêter l'enregistrement lorsque l'appareil photo est raccordé en HDMI à un enregistreur d'autres fabricants, compatible avec Atomos Open Protocol.</p> <ul style="list-style-type: none"> <li>• Le contrôle de l'enregistrement externe est disponible avec les enregistreurs/moniteurs Atomos des gammes SHOGUN, NINJA et SUMO. Pour en savoir plus sur les fonctionnalités et le fonctionnement de ces périphériques, contactez leur fabricant ou reportez-vous à la documentation fournie avec l'enregistreur.</li> <li>• L'affichage de l'appareil photo s'éteint automatiquement au bout de la durée sélectionnée pour le réglage personnalisé c3 <b>[Délai d'extinction]</b> &gt; <b>[Temporisation du mode veille]</b>, ce qui interrompt la sortie HDMI. Lorsque vous enregistrez des vidéos sur un périphérique externe, sélectionnez <b>[Temporisation du mode veille]</b> et choisissez <b>[Pas de limite]</b> ou une durée supérieure à la durée d'enregistrement prévue.</li> <li>• Une icône s'affiche sur le moniteur de l'appareil photo lorsque <b>[Activé]</b> est sélectionné :  <b>STBY</b> s'affiche pendant le tournage, tandis que  <b>REC</b> s'affiche pendant l'enregistrement des vidéos. Pendant l'enregistrement, vérifiez l'enregistreur et son écran pour veiller à ce que la séquence soit bien enregistrée.</li> <li>• Notez que si vous sélectionnez <b>[Activé]</b>, la transmission des séquences au périphérique peut être perturbée.</li> </ul>
<p>[Détail des données de sortie]</p>	<p>Choisissez la profondeur d'échantillonnage de la sortie HDMI.</p>

Option	Description
<p>[Options sortie N-Log/HDR (HLG)]</p>	<p>Conservez les détails dans les hautes lumières et les ombres et évitez des couleurs trop saturées lors de l'enregistrement vidéo. <b>[N-Log]</b> est destiné aux séquences qui seront étalonnées en post-production. <b>[HDR (HLG)]</b> permet d'enregistrer les séquences au format HLG pour des applications comme la diffusion en HDR.</p> <ul style="list-style-type: none"> <li>• Les options sélectionnées s'affichent sur l'écran de prise de vue.</li> <li>• Les séquences sont enregistrées directement sur le périphérique externe. Il n'est pas possible de les enregistrer sur la carte mémoire de l'appareil photo.</li> <li>• Cette option est disponible uniquement lorsque <b>[10 bits]</b> est sélectionné pour <b>[Détail des données de sortie]</b>.</li> <li>• Les valeurs minimales disponibles pour les rubriques <b>[Réglage de la sensibilité]</b> &gt; <b>[Sensibilité maximale]</b> et <b>[Sensibilité (mode M)]</b> dans le menu Prise de vue vidéo sont respectivement de 1600 ISO et de 800 ISO ; la valeur maximale pour ces deux rubriques est de 25 600 ISO (Z 7II) ou 51 200 ISO (Z 6II).</li> </ul> 
<p>[Aide à l'affichage]</p>	<p>Choisissez <b>[Activée]</b> pour avoir un aperçu en direct des séquences vidéo enregistrées lorsque <b>[N-Log]</b> ou <b>[HDR (HLG)]</b> est sélectionné pour <b>[Options sortie N-Log/HDR (HLG)]</b>, mais notez que les couleurs de l'aperçu sont simplifiées pour améliorer le contraste. Cela n'a pas d'incidence sur les séquences enregistrées.</p>

## ✓ Pas de sortie HDMI

La sortie HDMI n'est pas disponible lorsque :

- 1920 × 1080 120p, 1920 × 1080 100p ou 1920 × 1080 ralenti est sélectionné comme taille d'image/cadence ou
- l'appareil photo est en mode vidéo et raccordé à un ordinateur exécutant Camera Control Pro 2

## ✓ [10 bits] sélectionné pour [Détail des données de sortie]

- Le signal HDMI est transmis selon une profondeur d'échantillonnage de 10 bits uniquement aux enregistreurs HDMI qui prennent en charge cette option.
- Quelle que soit l'option de mode moniteur sélectionnée, l'image est affichée sur le moniteur de l'appareil photo et le viseur s'éteint.
- Lorsque la taille des vidéos sélectionnée est 3840 × 2160 :
  - les vidéos ne seront pas enregistrées sur les cartes mémoire insérées dans l'appareil photo,
  - lors des prises de vues au format DX avec le Z 7II, l'angle de vision est réduit à 90% environ. L'angle de vision du Z 6II est réduit à 90% environ quel que soit le format.
- Les indicateurs du moniteur de l'appareil photo s'affichent en basse définition.
- Aucune photo n'est enregistrée lorsque vous appuyez sur le déclencheur jusqu'en fin de course.
- La réduction de vibration électronique est désactivée.
- Les réglages de taille d'image/cadence 3840 × 2160 ; 60p ou 3840 × 2160 ; 50p ne sont pas disponibles pour les séquences transmises en HDMI. Si 3840 × 2160 ; 60p ou 3840 × 2160 ; 50p était sélectionné avant le début de l'enregistrement, les séquences sont transmises en 3840 × 2160 ; 30p ou 3840 × 2160 ; 25p, respectivement.

## ✓ 3840 × 2160 ; 60p/50p

Les séquences transmises à des enregistreurs externes à la taille d'image/cadence 3840 × 2160 ; 60p ou 3840 × 2160 ; 50p ne sont pas transmises à une cadence de 60 ou 50 vps. L'appareil photo sélectionne automatiquement [**1080p (progressif)**] pour [**HDMI**] > [**Résolution de sortie**] dans le menu Configuration, même si la dernière option que vous avez sélectionnée est [**2160p (progressif)**].

## ✓ Sortie HLG

Il est possible d'obtenir une reproduction optimale des couleurs uniquement si votre périphérique de stockage, ordinateur, écran, système d'exploitation, logiciel et autre matériel prennent en charge le HDR (HLG). Si l'appareil photo reçoit un signal provenant du périphérique connecté et indiquant la compatibilité avec HDR (HLG), il répondra par un identifiant « gamma: HLG ».

## ✓ Zoom

- Si vous effectuez un zoom avant sur l'affichage en mode vidéo, l'appareil photo sélectionne automatiquement [**1080p (progressif)**] pour [**HDMI**] > [**Résolution de sortie**] dans le menu Configuration, même si la dernière option que vous avez sélectionnée est [**2160p (progressif)**].
  - Il ne sera pas possible de zoomer sur l'affichage pendant l'enregistrement vidéo si toutes les conditions suivantes sont réunies :
    - la sortie HDMI est activée lorsque [**10 bits**] est sélectionné pour [**Détail des données de sortie**],
    - 3840 × 2160 est sélectionné comme taille d'image ou [**N-Log**] ou [**HDR (HLG)**] est sélectionné pour [**Options sortie N-Log/HDR (HLG)**] et
    - les séquences sont enregistrées sur un enregistreur externe.
-



# Prise de vue photographique avec flash installé sur le boîtier

## « Flash installé sur le boîtier » vs « Flash asservi »

Vous pouvez prendre des photos à l'aide d'un flash optionnel fixé sur la griffe flash de l'appareil photo ou à l'aide d'un ou de plusieurs flashes asservis.

- Lorsque vous utilisez un flash, sélectionnez [**Désactivé**] pour [**Mode silencieux**] dans le menu Prise de vue photo.

### Flashes installés sur le boîtier

Prenez des photos à l'aide d'un flash fixé sur l'appareil photo. Reportez-vous aux pages suivantes pour en savoir plus

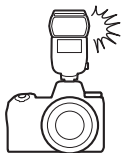

## Prise de vue photographique avec flashes asservis

Prenez des photos avec un ou plusieurs flashes asservis à l'aide du mode de contrôle de flash sans fil (Système évolué de flash asservi sans fil ou AWL). Pour en savoir plus, reportez-vous à « Prise de vue photographique avec flashes asservis » (📖 629).



## Utilisation d'un flash installé sur le boîtier

### 1 Installez un flash sur la griffe flash de l'appareil photo.

Consultez le manuel du flash pour en savoir plus.

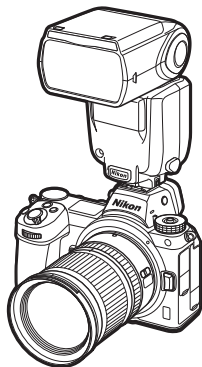

### 2 Mettez l'appareil photo et le flash sous tension.

Le flash commence à se recycler ; le témoin de disponibilité du flash (⚡) s'affiche sur l'écran de prise de vue une fois le recyclage terminé.

### 3 Choisissez le mode de contrôle du flash (📖 616) et le mode de flash (📖 619).

### 4 Réglez la vitesse d'obturation et l'ouverture.

### 5 Prenez des photos.

## ✓ Vitesse d'obturation

Vous pouvez régler la vitesse d'obturation de la manière suivante lorsque vous utilisez un flash optionnel :

Mode	Vitesse d'obturation
	Réglée automatiquement par l'appareil photo ( $1/200$ s– $1/60$ s)
<b>P, A</b>	Réglée automatiquement par l'appareil photo ( $1/200$ s– $1/60$ s)*
<b>S</b>	$1/200$ s–30 s
<b>M</b>	$1/200$ s–30 s, <b>Bulb</b> (pose B), <b>Time</b> (pose T)

\* Vous pouvez régler la vitesse d'obturation sur 30 s si la synchro lente, la synchro lente sur le second rideau ou la synchro lente avec atténuation des yeux rouges est sélectionnée comme mode de flash.

## ✓ Flashes d'autres fabricants

Il n'est pas possible d'utiliser l'appareil photo avec des flashes qui appliqueraient une tension supérieure à 250 V aux contacts de synchronisation de l'appareil photo ou créeraient un court-circuit sur les contacts de la griffe flash. L'utilisation de ce type de flash risque de perturber le fonctionnement normal de l'appareil photo mais également d'endommager les circuits de synchronisation du flash présents dans l'appareil photo et/ou dans le flash.

## ✔ Contrôle du flash i-TTL

Lorsqu'un flash optionnel prenant en charge le Système d'éclairage créatif Nikon est fixé et réglé sur TTL, l'appareil photo utilise des pré-éclairs pilote pour le mode de contrôle « dosage flash/ambiance i-TTL » ou « flash/ambiance i-TTL standard ». Le contrôle de flash i-TTL n'est pas disponible avec les flashes qui ne prennent pas en charge le Système d'éclairage créatif Nikon. L'appareil photo prend en charge les types de contrôle du flash i-TTL suivants :

Contrôle du flash	Description
<b>Dosage flash/ambiance i-TTL</b>	L'appareil photo utilise le « dosage flash/ambiance i-TTL » afin d'obtenir un équilibre naturel entre le sujet principal et l'éclairage ambiant de l'arrière-plan. Après la pression du déclencheur et immédiatement avant l'éclair principal, le flash émet une série de pré-éclairs pilote que l'appareil photo utilise pour optimiser l'intensité du flash et obtenir ainsi un équilibre entre le sujet principal et l'éclairage ambiant de l'arrière-plan.
<b>Flash ambiance i-TTL standard</b>	L'intensité du flash est réglée pour apporter de la lumière dans la vue avec une intensité standard ; la luminosité de l'arrière-plan n'est pas prise en compte. Recommandé pour les photos dans lesquelles le sujet principal est mis en valeur par rapport à l'arrière-plan ou lorsque la correction d'exposition est utilisée.

- Le mode flash/ambiance i-TTL standard est automatiquement activé lorsque vous sélectionnez la **[Mesure spot]**.

## Mode de contrôle du flash

Lorsqu'un flash prenant en charge le contrôle unifié (SB-5000, SB-500, SB-400 ou SB-300) est installé sur l'appareil photo, le mode de contrôle du flash, son intensité et ses autres réglages peuvent être modifiés à l'aide de la rubrique

[**Contrôle du flash**] > [**Mode de contrôle du flash**] du menu Prise de vue photo. Les modes de contrôle disponibles dépendent du flash utilisé. Les options disponibles sur l'affichage de contrôle du flash varient selon l'option sélectionnée pour [**Mode de contrôle du flash**].

- Les réglages des flashes autres que les SB-5000, SB-500, SB-400 et SB-300 peuvent uniquement être modifiés à l'aide des commandes du flash.
- Il est également possible de modifier les réglages d'un SB-5000 installé sur la griffe flash à l'aide des commandes du flash.

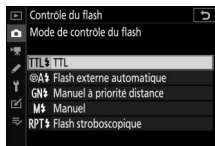

Option	Description
[TTL]	<ul style="list-style-type: none"><li>• L'intensité du flash est réglée automatiquement en fonction des conditions de prise de vue.</li><li>• Vous pouvez modifier l'intensité à l'aide de [<b>Correction du flash (TTL)</b>]. Dans le cas des SB-500, SB-400 et SB-300, vous pouvez régler la correction du flash à l'aide de la rubrique [<b>Correction du flash</b>] du menu Prise de vue photo.</li></ul>

Option	Description
<b>[Flash externe automatique]</b>	<ul style="list-style-type: none"> <li>• La lumière émise par le flash est réfléchiée par le sujet et transmise à un capteur de flash externe automatique ; l'intensité du flash est réglée automatiquement.</li> <li>• Vous pouvez régler l'intensité à l'aide de <b>[Correction du flash externe auto.]</b>.</li> <li>• Le mode flash externe automatique prend en charge les modes « ouverture auto » (☉A) et « auto non TTL » (A). Consultez le manuel du flash pour en savoir plus.</li> </ul>
<b>[Manuel à priorité distance]</b>	<ul style="list-style-type: none"> <li>• Choisissez la distance jusqu'au sujet ; l'intensité du flash sera réglée automatiquement.</li> <li>• Sélectionnez la distance au sujet à l'aide de <b>[Options pour la priorité distance]</b> &gt; <b>[Distance]</b> et réglez l'intensité du flash à l'aide de <b>[Correction du flash]</b>.</li> </ul>
<b>[Manuel]</b>	<ul style="list-style-type: none"> <li>• Choisissez l'intensité du flash manuellement.</li> <li>• Sélectionnez l'intensité du flash à l'aide de <b>[Intensité manuelle]</b>.</li> </ul>
<b>[Flash stroboscopique]</b>	<ul style="list-style-type: none"> <li>• Le flash se déclenche à répétition tant que l'obturateur est ouvert, produisant un effet de surimpression.</li> <li>• Utilisez <b>[Flash stroboscopique]</b> &gt; <b>[Intensité]</b> pour régler l'intensité du flash et <b>[Nb. éclairs]</b> pour choisir le nombre de déclenchements du flash. La <b>[Fréquence]</b> contrôle le nombre de fois où le flash se déclenche par seconde, mesuré en Hz.</li> <li>• Le nombre maximal de fois où le flash se déclenche dépend de l'<b>[Intensité]</b> et de la <b>[Fréquence]</b>. Consultez le manuel du flash pour en savoir plus.</li> </ul>

---

### **✓ Contrôle unifié du flash**





Le contrôle unifié du flash permet à l'appareil photo et au flash de partager des réglages. Les modifications apportées aux réglages du flash effectuées avec l'appareil photo ou le flash sont prises en compte pour les deux dispositifs, de même que les modifications effectuées à l'aide du logiciel Camera Control Pro 2 (en option). Le flash doit prendre en charge le contrôle unifié.





---



## Modes de flash

Utilisez la rubrique **[Mode de flash]** du menu Prise de vue photo pour choisir l'effet produit par le flash. Les options disponibles varient en fonction du mode de prise de vue.

	Option	Description	Disponible en mode
	<b>[Dosage flash/ambiance]</b> (synchro sur le premier rideau)	Ce mode est recommandé dans la plupart des situations. En modes <b>P</b> et <b>A</b> , la vitesse d'obturation se règle automatiquement sur des valeurs comprises entre $1/200$ s (ou $1/8000$ s en cas d'utilisation de la synchronisation ultra-rapide Auto FP) et $1/60$ s.	 <b>P, S, A, M</b>
	<b>[Atténuation des yeux rouges]</b>	Utilisez ce mode pour réaliser des portraits. Le témoin d'atténuation des yeux rouges de l'appareil photo ou du flash s'allume avant le déclenchement du flash, ce qui réduit l'effet « yeux rouges ». <ul style="list-style-type: none"><li>• Un flash doté de l'atténuation des yeux rouges est nécessaire.</li><li>• Il est possible que vous n'obteniez pas les résultats souhaités si le sujet ou l'appareil photo bouge avant le déclenchement (ce réglage n'est pas recommandé avec les sujets en mouvement ou dans d'autres situations nécessitant une réponse rapide de l'obturateur).</li></ul>	 <b>P, S, A, M</b>

Option	Description	Disponible en mode
	<p>[<b>Synchro lente</b>] (synchro lente)</p> <p>Comme en mode « Dosage flash/ ambiance », sauf que la vitesse d'obturation ralentit automatiquement pour capter la lumière de l'arrière-plan pendant la nuit ou lorsque l'éclairage est faible.</p> <ul style="list-style-type: none"> <li>• Notez que les photos sont susceptibles d'être floues en raison du bougé d'appareil à des vitesses d'obturation lentes.</li> <li>• Il est recommandé d'utiliser un trépied.</li> </ul>	<p><b>P, A</b></p>
	<p>[<b>Synchro lente + yeux rouges</b>] (atténuation des yeux rouges avec synchro lente)</p> <p>Utilisez ce réglage pour incorporer l'éclairage de l'arrière-plan à un portrait. L'atténuation des yeux rouges est associée à des vitesses d'obturation lentes pour capter la lumière de l'arrière-plan pendant la nuit ou lorsque l'éclairage est faible.</p> <ul style="list-style-type: none"> <li>• Notez que les photos sont susceptibles d'être floues en raison du bougé d'appareil à des vitesses d'obturation lentes.</li> <li>• Il est recommandé d'utiliser un trépied.</li> </ul>	<p><b>P, A</b></p>
	<p>[<b>Synchro sur le second rideau</b>]</p> <p>Le flash se déclenche juste avant la fermeture de l'obturateur, créant ainsi un filé de lumière derrière les sources lumineuses en mouvement.</p> <ul style="list-style-type: none"> <li>• Si vous sélectionnez <b>P</b> ou <b>A</b> après avoir choisi cette option, le mode de flash se règle sur synchro lente.</li> <li>• Notez que les photos sont susceptibles d'être floues en raison du bougé d'appareil à des vitesses d'obturation lentes.</li> <li>• Il est recommandé d'utiliser un trépied.</li> </ul>	<p><b>P, S, A, M</b></p>
	<p>[<b>Flash désactivé</b>]</p> <p>Le flash ne se déclenche pas.</p>	<p><b>AUTO</b> <b>P, S, A,</b> <b>M</b></p>

---

### **✓ Flashes de studio**

Vous ne pouvez pas utiliser la synchro sur le second rideau avec des systèmes de flashes de studio, car il est impossible d'obtenir une synchronisation correcte.

---

## Correction du flash

La correction du flash permet d'altérer délibérément l'intensité du flash, par exemple pour modifier la luminosité du sujet par rapport à l'arrière-plan. Grâce à la rubrique [**Correction du flash**] du menu Prise de vue photo, il est possible d'augmenter l'intensité du flash pour éclaircir le sujet principal, de la réduire pour éviter tout éblouissement ou de l'affiner pour obtenir le résultat souhaité.



- Choisissez une valeur comprise entre  $-3$  et  $+1$ .
- Par défaut, les modifications sont effectuées par incréments de  $1/3$  IL. Vous pouvez modifier la taille des incréments à l'aide du réglage personnalisé b1 [**Incrément de l'exposition**] et sélectionner  $1/2$  IL.
- Les valeurs élevées éclaircissent le sujet, les valeurs basses l'assombrissent.
- Avec les valeurs différentes de  $\pm 0,0$ , l'icône  s'affiche sur l'écran de prise de vue et sur l'écran de contrôle.
- Vous pouvez rétablir l'intensité normale du flash en réglant la correction du flash sur  $\pm 0,0$ . La correction du flash n'est pas réinitialisée lorsque vous mettez l'appareil photo hors tension.

## Mémorisation FV

Cette fonctionnalité permet de mémoriser l'intensité des flashes compatibles CLS, ce qui vous permet de prendre plusieurs photos ou de recomposer les vues sans modifier l'intensité. Il n'est pas nécessaire que votre sujet soit au centre de la vue ; vous avez ainsi plus de liberté lorsque vous composez les images.

- L'intensité du flash est modifiée automatiquement en cas de modification de la sensibilité (ISO) et de l'ouverture.
- La mémorisation FV n'est pas disponible en mode .

**1** Attribuez la [Mémorisation FV] à une commande à l'aide du réglage personnalisé f2 [Commandes personnalisées].



**2** Installez un flash compatible CLS sur la griffe flash de l'appareil photo.

---

### 3 Mettez le flash sous tension et choisissez le mode de contrôle des pré-éclairs pilote A ou A.

- Si vous utilisez un SB-5000, SB-500, SB-400 ou SB-300 fixé sur la griffe flash de l'appareil photo, choisissez [TTL] ou [Flash externe automatique] pour [Contrôle du flash] > [Mode de contrôle du flash].
- Pour obtenir des informations sur les autres flashes, reportez-vous à la documentation fournie avec le flash.

---

### 4 Effectuez la mise au point.

Positionnez le sujet au centre de la vue et appuyez sur le déclencheur à mi-course pour effectuer la mise au point.



---

## 5 Mémorisez l'intensité du flash.

- Après avoir vérifié que le témoin de disponibilité du flash (⚡) est affiché sur l'écran de prise de vue, appuyez sur la commande [**Mémorisation FV**] ; le flash émet un pré-éclair pilote pour déterminer l'intensité appropriée.
- L'intensité du flash est mémorisée et l'icône de mémorisation FV (⚡) s'affiche sur l'écran de prise de vue.



---

## 6 Recomposez l'image.



---

## 7 Appuyez sur le déclencheur jusqu'en fin de course pour prendre la photo.

Si vous le souhaitez, vous pouvez prendre d'autres photos avec la même mémorisation FV. Répétez les étapes 6 et 7 pour prendre d'autres photos.

---

## 8 Annulez la mémorisation FV.

Appuyez sur la commande [**Mémorisation FV**] pour annuler la mémorisation FV et vérifiez que l'icône de mémorisation FV (⚡) n'est plus affichée sur l'écran de prise de vue.

## Informations des flashes installés sur le boîtier

Lorsqu'un flash prenant en charge le contrôle unifié (SB-5000, SB-500, SB-400 ou SB-300) est installé sur la griffe flash de l'appareil photo, vous pouvez afficher les informations du flash sur l'appareil photo. Pour afficher les informations relatives aux flashes, appuyez sur la commande **DISP** en mode photo (☐ 25).

### Affichages des modes de contrôle du flash

#### ■ ■ TTL

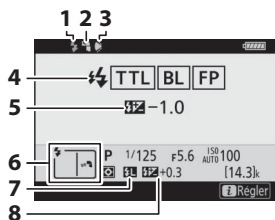

- 1 Témoin de disponibilité du flash (☐ 613)
- 2 Icône de flash indirect (affichée si la tête du flash est inclinée vers le haut)
- 3 Avertissement relatif au réflecteur zoom (affiché si le réflecteur zoom n'est pas positionné correctement)
- 4 Mode de contrôle du flash (☐ 616)  
Indicateur FP (☐ 404)
- 5 Correction du flash TTL (☐ 616)
- 6 Mode de flash (☐ 619)
- 7 Indicateur de mémorisation FV (☐ 623)
- 8 Correction du flash (☐ 622)



## Flash externe automatique

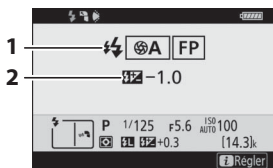

- 1 Mode de contrôle du flash (☐616)  
Indicateur FP (☐404)
- 2 Correction du flash externe automatique (☐616)

## Manuel à priorité distance

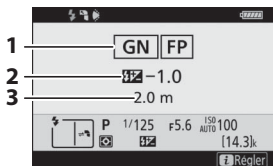

- 1 Mode de contrôle du flash (☐616)  
Indicateur FP (☐404)
- 2 Correction du flash en mode manuel à priorité distance (☐616)
- 3 Distance (☐616)

## Manuel

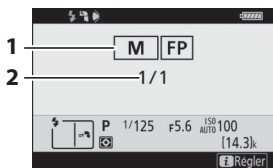

- 1 Mode de contrôle du flash (☐616)  
Indicateur FP (☐404)
- 2 Intensité du flash (☐616)

## Flash stroboscopique

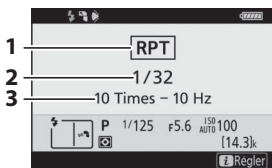

- 1 Mode de contrôle du flash (☐ 616)
- 2 Intensité (☐ 616)
- 3 Nb. éclairs (☐ 616)  
Fréquence (☐ 616)

### ✓ Informations du flash et réglages de l'appareil photo

L'affichage des informations du flash indique certains réglages de l'appareil photo, notamment le mode de prise de vue, la vitesse d'obturation, l'ouverture et la sensibilité (ISO).

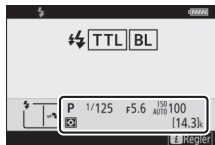

### ✓ Modification des réglages du flash

Vous pouvez modifier les réglages du flash en appuyant sur la commande **z** sur l'affichage des informations du flash. Les options disponibles varient selon le flash et les réglages sélectionnés. Vous pouvez également tester le déclenchement du flash.

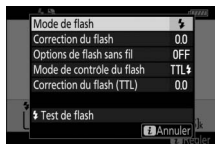



# Prise de vue photographique avec flashes asservis

## Qu'est-ce que la prise de vue photographique avec flashes asservis ?

Prenez des photos avec un ou plusieurs flashes asservis à l'aide du mode de contrôle de flash sans fil (Système évolué de flash asservi sans fil ou AWL). Pour obtenir des informations sur l'utilisation d'un flash installé sur la griffe flash de l'appareil photo, reportez-vous à « Prise de vue photographique avec flash installé sur le boîtier » (☞611).

---

Dans ce chapitre, les opérations réalisées avec un accessoire raccordé à l'appareil photo sont indiquées par , les opérations réalisées avec des flashes asservis sont indiquées par . Pour en savoir plus sur l'utilisation des flashes asservis () , reportez-vous au manuel fourni avec le flash.

---

## Utilisation des flashes asservis

Vous pouvez commander les flashes asservis via :

- **des signaux radio\*** (☞631),

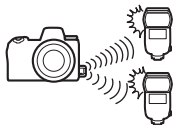

- **des signaux optiques provenant d'un flash installé sur la griffe flash de l'appareil photo** (☞645),

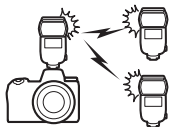

- **des signaux radio, avec un éclairage supplémentaire fourni par un flash installé sur la griffe flash\*** (☞644), ou

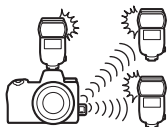

- **une association de signaux radio et optiques\*** (☞656).

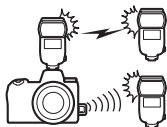

\* Le contrôle radio des flashes est uniquement disponible lorsqu'une télécommande WR-R10 est raccordée à l'appareil photo.

## AWL radio

Le contrôle des flashes asservis réalisé via des signaux radio émis par une WR-R10 raccordée à l'appareil photo est appelé « système évolué de flash asservi sans fil radiocommandé » ou « AWL radio ». Le mode AWL radio est disponible avec les flashes SB-5000.

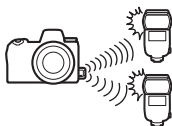

### **Établissement d'une connexion sans fil**

Avant d'utiliser le mode AWL radio, établissez une connexion sans fil entre la WR-R10 et les flashes asservis.

#### **✓ Télécommande radio sans fil WR-R10**

Veillez à mettre à jour le firmware de la télécommande radio sans fil WR-R10 (en option) vers la version 3.0 ou ultérieure avant d'utiliser le mode AWL radio. Pour obtenir des informations sur les mises à jour de firmware, consultez le site Web Nikon de votre pays.

### **1 : raccordez la WR-R10.**

Pour en savoir plus, reportez-vous à la documentation fournie avec la WR-R10.

- 2**  : sélectionnez [AWL radio] pour [Contrôle du flash] > [Options de flash sans fil] dans le menu Prise de vue photo.



- 3**  : choisissez un canal pour la WR-R10.

Réglez le sélecteur de canal de la WR-R10 sur le canal souhaité.

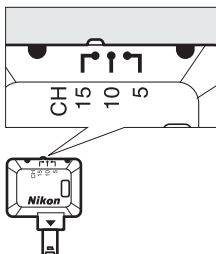

## 4 📷 : choisissez un mode de liaison pour la WR-R10.

Sélectionnez **[Options télécde sans fil (WR)]** > **[Mode de liaison]** dans le menu Configuration de l'appareil photo et choisissez parmi les options suivantes :

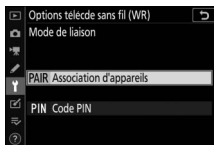

Option	Description
<b>[Association d'appareils]</b>	<p>L'appareil photo se connecte uniquement aux périphériques auxquels il a déjà été associé.</p> <ul style="list-style-type: none"><li>• Comme l'appareil photo ne communique pas avec des périphériques auxquels il n'a pas été associé, cette option peut être utilisée pour éviter les interférences provenant d'autres périphériques situés à proximité.</li><li>• Étant donné que chaque périphérique doit être associé séparément, un code PIN est néanmoins recommandé lors de la connexion à de nombreux périphériques.</li></ul>
<b>[Code PIN]</b>	<p>La communication entre tous les périphériques fait appel au même code PIN à quatre chiffres.</p> <ul style="list-style-type: none"><li>• Cette option est un choix optimal dans le cadre de prises de vues comportant un grand nombre de périphériques distants.</li><li>• Si plusieurs appareils photo possèdent le même code PIN, les flashes seront commandés uniquement par l'appareil photo qui se connectera en premier et empêcheront tous les autres appareils photo de se connecter (les témoins lumineux des WR-R10 raccordées aux appareils photo concernés clignoteront).</li></ul>

---

## 5 : établissez une connexion sans fil entre la WR-R10 et les flashes asservis.

- Réglez les flashes asservis sur le mode asservi AWL radio.
- Réglez les flashes asservis sur le canal sélectionné pour la WR-R10 à l'étape 3.
- Associez chaque flash asservi à la WR-R10 selon l'option sélectionnée à l'étape 4 :
  - [**Association d'appareils**] : procédez à l'étape d'association sur le flash asservi et appuyez sur la commande de connexion de la WR-R10. Les appareils sont associés lorsque les témoins LINK de la WR-R10 et du flash clignotent en orange et en vert. Une fois la connexion établie, le témoin LINK du flash asservi est allumé en vert.
  - [**Code PIN**] : utilisez les commandes du flash asservi pour saisir le code PIN que vous avez sélectionné à l'étape précédente. Le processus d'association démarre lorsque vous avez saisi le code PIN. Une fois la connexion établie, le témoin LINK du flash asservi est allumé en vert.

---

## 6 : répétez l'étape 5 pour les autres flashes asservis.



## 7 : vérifiez que les témoins de disponibilité de tous les flashes sont allumés.

En mode AWL radio, l'indicateur de disponibilité du flash s'allume sur l'écran de prise de vue de l'appareil photo ou sur l'affichage des informations du flash lorsque tous les flashes sont prêts.

### ✔ Liste des flashes asservis

Pour afficher les flashes commandés actuellement à l'aide du mode AWL radio, sélectionnez [**Contrôle du flash**] > [**Infos sur les flashes asservis radio**] dans le menu Prise de vue photo de l'appareil photo.

- Vous pouvez modifier l'identifiant (nom du flash asservi) de chaque flash à l'aide de ses commandes.

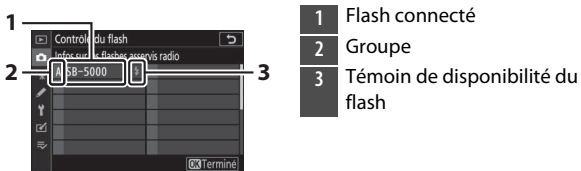

### ✔ Reconnexion

Tant que le canal, le mode de liaison et les autres réglages ne changent pas, la WR-R10 se connectera automatiquement aux flashes déjà associés lorsque vous sélectionnez le mode asservi ; vous pouvez donc ignorer les étapes 3 à 6. Le témoin LINK du flash s'allume en vert lorsque la connexion est établie.

## Prise de vue photographique avec flashes asservis

Vous pouvez modifier les réglages à l'aide de [**Contrôle du flash**] > [**Contrôle des flashes asservis**] dans le menu Prise de vue photo. Choisissez un mode de contrôle des flashes asservis et prenez les photos comme décrit ci-dessous.

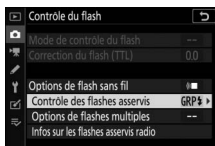

### ■ Flashes multiples

Sélectionnez cette rubrique si vous souhaitez modifier les réglages séparément pour les flashes de chaque groupe.

- 1**  : sélectionnez [**Flashes multiples**] pour [**Contrôle du flash**] > [**Contrôle des flashes asservis**].

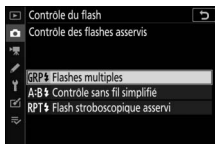

- 2**  : mettez en surbrillance [**Options de flashes multiples**] sur l'affichage de [**Contrôle du flash**] et appuyez sur .

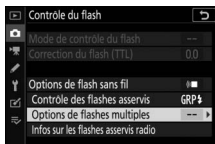

### 3 : choisissez le mode de contrôle et l'intensité des flashes.

- Choisissez le mode de contrôle et l'intensité des flashes de chaque groupe.
- Vous disposez des options suivantes :



Option	Description
<b>TTL</b>	Contrôle du flash i-TTL.
 <b>A</b>	Ouverture auto. Disponible uniquement avec les flashes compatibles.
<b>M</b>	Choisissez l'intensité du flash manuellement.
<b>---</b> (désactivé)	Les flashes asservis ne se déclenchent pas. Il n'est pas possible de modifier [ <b>Corr.</b> ].

### 4 : regroupez les flashes asservis.

- Choisissez un groupe (A à F) pour chacun des flashes asservis.
- Le flash principal peut commander jusqu'à 18 flashes, quelle que soit la combinaison.

---

## 5 : composez la vue et disposez les flashes.

- Reportez-vous à la documentation fournie avec les flashes pour en savoir plus.
- Testez le déclenchement des flashes et vérifiez qu'ils fonctionnent normalement. Pour tester le déclenchement des flashes, appuyez sur la commande **i** sur l'affichage des informations des flashes, mettez en surbrillance [**⚡ Test de flash**] et appuyez sur **OK** ( 659).

---



## 6 : prenez la photo.

## ■ Contrôle sans fil simplifié

Sélectionnez cette rubrique pour contrôler l'équilibre relatif entre les flashes asservis des groupes A et B et modifier l'intensité des flashes du groupe C. L'intensité du groupe C se règle manuellement.

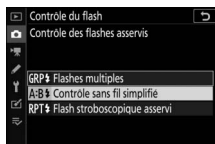
- 1  : sélectionnez [Contrôle sans fil simplifié] pour [Contrôle du flash] > [Contrôle des flashes asservis].



- 2  : mettez en surbrillance [Options contrôle sans fil simplifié] sur l'affichage de [Contrôle du flash] et appuyez sur .

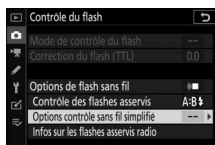

### 3 : réglez les paramètres du contrôle sans fil simplifié.

- Choisissez l'équilibre entre les groupes A et B.



- Réglez la correction des flashes pour les groupes A et B.

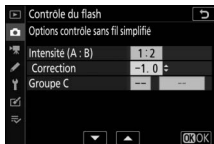

- Réglez les paramètres du groupe C :

- sélectionnez [M] pour activer ou [--] pour désactiver les flashes du groupe C.

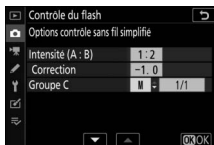

- Lorsque [M] est sélectionné, les flashes du groupe C se déclenchent selon l'intensité choisie.



---

## 4 : regroupez les flashes asservis.

- Choisissez un groupe (A, B ou C).
- Le flash principal peut commander jusqu'à 18 flashes, quelle que soit la combinaison.

---

## 5 / : composez la vue et disposez les flashes.

- Reportez-vous à la documentation fournie avec les flashes pour en savoir plus.
- Testez le déclenchement des flashes et vérifiez qu'ils fonctionnent normalement. Pour tester le déclenchement des flashes, appuyez sur la commande **i** sur l'affichage des informations des flashes, mettez en surbrillance [ **Test de flash**] et appuyez sur  (📖 659).

---

## 6 : prenez la photo.

## ■ Flash stroboscopique asservi

Les flashes se déclenchent à répétition tant que l'obturateur est ouvert, produisant un effet de surimpression.

- 1  : sélectionnez [Flash stroboscopique asservi] pour [Contrôle du flash] > [Contrôle des flashes asservis].

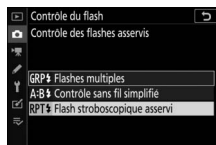

- 2  : mettez en surbrillance [Options de flash strobo. asservi] sur l'affichage de [Contrôle du flash] et appuyez sur .

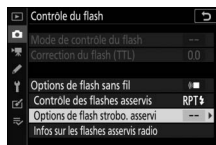

- 3  : réglez les options de flash stroboscopique asservi.

- Réglez l' « intensité », le « nombre d'éclairs » et la « fréquence ».



- Activez ou désactivez certains groupes.

- Sélectionnez [ON] pour activer le groupe sélectionné, [--] pour désactiver le groupe sélectionné.

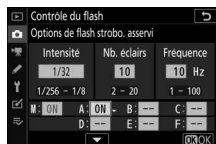







---

## 4 : regroupez les flashes asservis.

- Choisissez un groupe (A à F) pour chacun des flashes asservis.
- Le flash principal peut commander jusqu'à 18 flashes, quelle que soit la combinaison.

---

## 5 / : composez la vue et disposez les flashes.

- Reportez-vous à la documentation fournie avec les flashes pour en savoir plus.
- Testez le déclenchement des flashes et vérifiez qu'ils fonctionnent normalement. Pour tester le déclenchement des flashes, appuyez sur la commande  sur l'affichage des informations des flashes, mettez en surbrillance [ **Test de flash**] et appuyez sur  ( 659).

---

## 6 : prenez la photo.

## Ajout d'un flash fixé à la griffe flash

Les flashes radiocommandés (☞ 631) peuvent être associés à n'importe lequel des flashes suivants, installé sur la griffe flash de l'appareil photo :

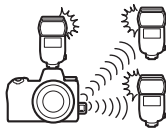

- SB-5000 : avant de fixer ce flash, réglez-le en mode de flash principal radiocommandé (l'icône  s'affiche en haut à gauche de l'écran) et choisissez le mode de contrôle « flashes multiples » ou « flash stroboscopique asservi ». Une fois le flash fixé, vous pouvez modifier les réglages via les menus de l'appareil photo ou à l'aide des commandes du SB-5000. Si vous utilisez les menus de l'appareil photo, servez-vous des options indiquées sous **[Options de flashes multiples]** > **[Flash principal]** ou sous **[M]** sur l'affichage **[Options de flash strobo. asservi]**.
- SB-910, SB-900, SB-800, SB-700, SB-600 : configurez le flash pour une utilisation autonome. Servez-vous de ses commandes pour modifier ses réglages.
- SB-500, SB-400, SB-300 : installez le flash sur l'appareil photo. Modifiez les réglages à l'aide de la rubrique **[Options de flashes multiples]** > **[Flash principal]** dans les menus de l'appareil photo.

## AWL optique

Les flashes asservis peuvent être commandés via des signaux optiques émis par un flash optionnel fixé sur la griffe flash de l'appareil photo et jouant le rôle de flash principal (AWL optique). Pour obtenir des informations sur les flashes compatibles, reportez-vous à « Fonctionnalités disponibles avec les flashes compatibles CLS » (☞ 693).

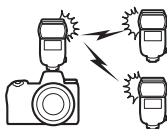

- Si le flash en question est un SB-5000 ou SB-500, vous pouvez modifier les réglages depuis l'appareil photo. Pour en savoir plus, reportez-vous à « Utilisation du mode AWL optique avec le SB-5000 ou le SB-500 » (☞ 646). Reportez-vous à la documentation fournie avec les flashes pour en savoir plus.
- Les réglages des autres flashes doivent être modifiés à l'aide des commandes du flash. Pour en savoir plus, reportez-vous à la documentation fournie avec le flash en question.

## Utilisation du mode AWL optique avec le SB-5000 ou SB-500

Installez le flash sur la griffe flash de l'appareil photo. Sélectionnez **[AWL optique]** pour **[Contrôle du flash]** > **[Options de flash sans fil]** dans le menu Prise de vue photo et choisissez un mode de contrôle des flashes asservis (le SB-500 prend uniquement en charge **[Flashes multiples]**). Choisissez un mode de contrôle des flashes asservis et prenez les photos comme décrit ci-dessous.

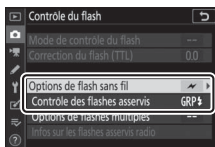

### ✓ Flash SB-5000

Lorsqu'un SB-5000 est fixé sur la griffe flash de l'appareil photo, vous pouvez également modifier les réglages de **[Contrôle du flash]** à l'aide des commandes du flash.

## ■ Flashes multiples

Sélectionnez cette rubrique si vous souhaitez modifier les réglages séparément pour les flashes de chaque groupe.

**1**  : sélectionnez **[Flashes multiples]** pour **[Contrôle du flash]** > **[Contrôle des flashes asservis]**.

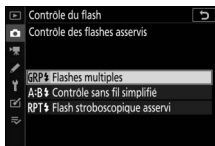

**2**  : mettez en surbrillance **[Options de flashes multiples]** sur l'affichage de **[Contrôle du flash]** et appuyez sur .



### 3 : modifiez l'intensité des flashes et choisissez le canal et le mode de contrôle.

- Choisissez le mode de contrôle et l'intensité du flash principal et des flashes asservis de chaque groupe.
- Vous disposez des options suivantes :

Option	Description
<b>TTL</b>	Contrôle du flash i-TTL.
 <b>A</b>	Ouverture auto. Disponible uniquement avec les flashes compatibles.
<b>M</b>	Choisissez l'intensité du flash manuellement.
<b>--</b> (désactivé)	Les flashes asservis ne se déclenchent pas. Il n'est pas possible de modifier [Corr.].

- Pour [**Canal**], choisissez le canal (1 à 4) que le flash principal utilisera pour le contrôle optique des flashes asservis.
- Si un SB-500 figure parmi les flashes asservis, sélectionnez le canal [3].

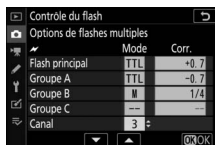
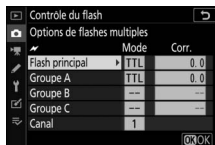

---

#### 4 : choisissez un canal pour les flashes asservis.





Réglez les flashes asservis sur le canal sélectionné pour [Canal] à l'étape 3.

---

#### 5 : regroupez les flashes asservis.

- Choisissez un groupe (A, B ou C).
  - Si vous utilisez un SB-500 comme flash principal, choisissez le groupe A ou B.
  - Le nombre de flashes asservis utilisés n'est pas limité. Cependant, dans la pratique, le nombre maximal conseillé est de trois par groupe, étant donné que la lumière émise par les flashes asservis peut nuire aux performances si un plus grand nombre de flashes est utilisé.
- 

#### 6 / : composez la vue et disposez les flashes.

- Reportez-vous à la documentation fournie avec les flashes pour en savoir plus.
  - Testez le déclenchement des flashes et vérifiez qu'ils fonctionnent normalement. Pour tester le déclenchement des flashes, appuyez sur le bouton test du flash principal ou appuyez sur la commande  sur l'affichage des informations des flashes et sélectionnez [ Test de flash] et appuyez sur  ( 659).
- 



#### 7 / : prenez la photo après avoir vérifié que les témoins de disponibilité de tous les flashes sont allumés.

## ■ Contrôle sans fil simplifié (SB-5000 uniquement)

Sélectionnez cette rubrique pour contrôler l'équilibre relatif entre les flashes asservis des groupes A et B et modifier l'intensité des flashes du groupe C. L'intensité du groupe C se règle manuellement.

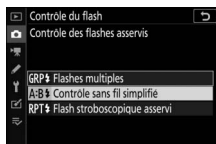
- 1  : sélectionnez [Contrôle sans fil simplifié] pour [Contrôle du flash] > [Contrôle des flashes asservis].



- 2  : mettez en surbrillance [Options contrôle sans fil simplifié] sur l'affichage de [Contrôle du flash] et appuyez sur .



### 3 : réglez les paramètres du contrôle sans fil simplifié.

- Choisissez l'équilibre entre les groupes A et B.

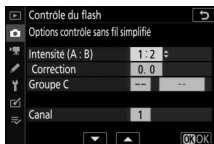

- Réglez la correction des flashes pour les groupes A et B.

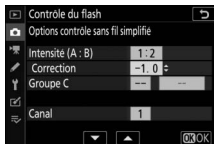

- Réglez les paramètres du groupe C :

- sélectionnez [M] pour activer ou [--] pour désactiver les flashes du groupe C.

- Lorsque [M] est sélectionné, les flashes du groupe C se déclenchent selon l'intensité choisie.

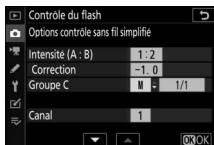

- Choisissez le canal.

- Pour [Canal], choisissez le canal (1 à 4) que le flash principal utilisera pour le contrôle optique des flashes asservis.

- Si un SB-500 figure parmi les flashes asservis, sélectionnez le canal [3].

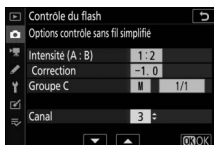



---

## 4 : choisissez un canal pour les flashes asservis.



Réglez les flashes asservis sur le canal sélectionné pour [Canal] à l'étape 3.

---

## 5 : regroupez les flashes asservis.

- Choisissez un groupe (A, B ou C).
  - Le nombre de flashes asservis utilisés n'est pas limité. Cependant, dans la pratique, le nombre maximal conseillé est de trois par groupe, étant donné que la lumière émise par les flashes asservis peut nuire aux performances si un plus grand nombre de flashes est utilisé.
- 

## 6 / : composez la vue et disposez les flashes.

- Reportez-vous à la documentation fournie avec les flashes pour en savoir plus.
  - Testez le déclenchement des flashes et vérifiez qu'ils fonctionnent normalement. Pour tester le déclenchement des flashes, appuyez sur le bouton test du flash principal ou appuyez sur la commande **i** sur l'affichage des informations des flashes et sélectionnez [ **Test de flash**] et appuyez sur  (□659).
- 

## 7 / : prenez la photo après avoir vérifié que les témoins de disponibilité de tous les flashes sont allumés.

## ■ Flash stroboscopique asservi (SB-5000 uniquement)

Les flashes se déclenchent à répétition tant que l'obturateur est ouvert, produisant un effet de surimpression.

- 1  : sélectionnez [Flash stroboscopique asservi] pour [Contrôle du flash] > [Contrôle des flashes asservis].

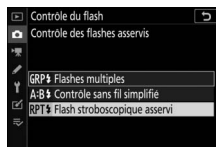

- 2  : mettez en surbrillance [Options de flash strobo. asservi] sur l'affichage de [Contrôle du flash] et appuyez sur .



### 3 : réglez les options de flash stroboscopique asservi.

- Réglez l' « intensité », le « nombre d'éclairs » et la « fréquence ».

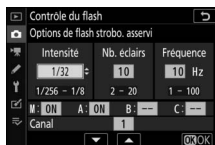

- Activez ou désactivez certains groupes.

- Sélectionnez [ON] pour activer le groupe sélectionné, [---] pour désactiver le groupe sélectionné.

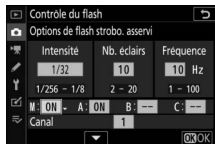

- Choisissez le canal.

- Pour [Canal], choisissez le canal (1 à 4) que le flash principal utilisera pour le contrôle optique des flashes asservis.
- Si un SB-500 figure parmi les flashes asservis, sélectionnez le canal [3].



---

#### 4 : choisissez un canal pour les flashes asservis.

Réglez les flashes asservis sur le canal sélectionné pour [Canal] à l'étape 3.

---

#### 5 : regroupez les flashes asservis.

- Choisissez un groupe (A, B ou C).
  - Le nombre de flashes asservis utilisés n'est pas limité. Cependant, dans la pratique, le nombre maximal conseillé est de trois par groupe, étant donné que la lumière émise par les flashes asservis peut nuire aux performances si un plus grand nombre de flashes est utilisé.
- 

#### 6 / : composez la vue et disposez les flashes.

- Reportez-vous à la documentation fournie avec les flashes pour en savoir plus.
  - Testez le déclenchement des flashes et vérifiez qu'ils fonctionnent normalement. Pour tester le déclenchement des flashes, appuyez sur le bouton test du flash principal ou appuyez sur la commande **i** sur l'affichage des informations des flashes et sélectionnez [**⚡ Test de flash**] et appuyez sur **OK** ( 659).
- 

#### 7 / : prenez la photo après avoir vérifié que les témoins de disponibilité de tous les flashes sont allumés.

---



## ✓ AWL optique

- Positionnez les capteurs des flashes asservis de sorte qu'ils puissent capter la lumière émise par le flash principal. Vous devez faire particulièrement attention si le flash principal est installé sur un appareil photo tenu à la main.
  - Veillez à ce qu'aucune lumière directe ni aucun reflet puissant provenant des flashes asservis n'entre dans l'objectif de l'appareil photo (en mode **[TTL]**) ou n'atteigne les cellules photoélectriques des flashes asservis (mode **[A]**). Sinon, la lumière émise par les flashes risque d'interférer avec l'exposition.
  - Même si **[---** est sélectionné pour **[Flash principal]** > **[Mode]**, le flash principal peut émettre des éclairs de déclenchement de faible intensité. Ces éclairs peuvent être visibles sur les photos prises à courte distance. Pour éviter cela, choisissez des sensibilités (ISO) faibles ou de petites ouvertures (grandes valeurs).
  - Une fois les flashes asservis positionnés, effectuez une prise de vue test et vérifiez le résultat sur l'appareil photo.
-

## AWL optique/radio

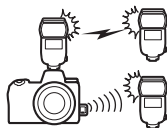
Pour utiliser simultanément les modes AWL optique et radio, raccordez une WR-R10 et installez un SU-800 ou un flash principal prenant en charge le contrôle optique (SB-910, SB-900, SB-800, SB-700 ou SB-500) sur la griffe flash.



- Établissez des connexions entre la WR-R10 et tous les flashes radiocommandés (☞ 631).
- Si un SB-500 est installé sur la griffe flash de l'appareil photo, sélectionnez [**AWL optique/radio**] pour [**Options de flash sans fil**]. Avec les autres flashes ou le SU-800, [**Options de flash sans fil**] est paramétré sur [**AWL optique/radio**] automatiquement.
- La seule option disponible pour [**Contrôle des flashes asservis**] est [**Flashes multiples**].
- Vous pouvez répartir les flashes asservis dans six groupes maximum (A à F). Placez les flashes commandés optiquement dans les groupes A à C et les flashes radiocommandés dans les groupes D à F. Pour afficher les options des groupes D à F, appuyez sur  ou  sur l'affichage [**Options de flashes multiples**].

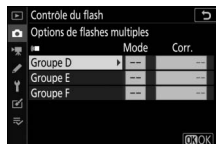

## Informations des flashes asservis

L'appareil photo peut afficher des informations sur un flash SB-5000 ou SB-500 installé sur sa griffe flash et configuré comme flash principal en mode AWL optique, ainsi que des informations sur les flashes asservis commandés via le mode AWL radio à l'aide d'une WR-R10. Pour afficher les informations relatives aux flashes, appuyez sur la commande **DISP** en mode photo (☐25).

### Affichages des modes de contrôle du flash

#### Flash multiples

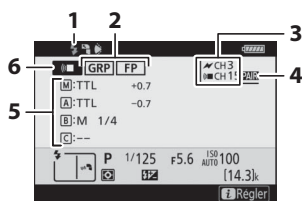

- 1 Témoin de disponibilité du flash<sup>1</sup>
- 2 Contrôle des flashes asservis (☐294)  
Indicateur FP (☐404)
- 3 Canal<sup>2</sup> (☐631, 646)
- 4 Mode de liaison<sup>3</sup> (☐480)
- 5 Mode de contrôle des flashes multiples<sup>4</sup>  
Mode de flashes multiples (☐636, 646)  
Correction du flash/intensité du flash (puissance ; ☐636, 646)
- 6 Mode de contrôle des flashes asservis<sup>2</sup> (☐293)

## ■ Contrôle sans fil simplifié

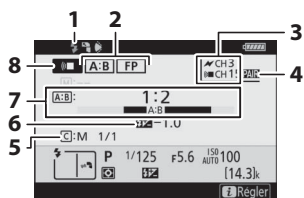

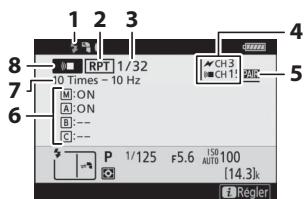

- 1 Témoin de disponibilité du flash<sup>1</sup>
- 2 Contrôle des flashes asservis (☐ 294)  
Indicateur FP (☐ 404)
- 3 Canal<sup>2</sup> (☐ 631, 649)
- 4 Mode de liaison<sup>3</sup> (☐ 480)
- 5 Mode de contrôle et intensité des flashes du groupe C (puissance ; ☐ 639, 649)
- 6 Correction du flash (☐ 639, 649)
- 7 Rapport A:B (☐ 639, 649)
- 8 Mode de contrôle des flashes asservis<sup>2</sup> (☐ 293)

## ■ Flash stroboscopique asservi



- 1 Témoin de disponibilité du flash<sup>1</sup>
- 2 Contrôle des flashes asservis (☐ 294)
- 3 Intensité (☐ 642, 652)
- 4 Canal<sup>2</sup> (☐ 631, 652)
- 5 Mode de liaison<sup>3</sup> (☐ 480)
- 6 État du groupe (activé/désactivé ; ☐ 642, 652)
- 7 Nb. éclairs (☐ 642, 652)  
Fréquence (☐ 642, 652)
- 8 Mode de contrôle des flashes asservis<sup>2</sup> (☐ 293)



- 1 Affiché en mode AWL radio lorsque tous les flashes sont prêts.
- 2 Le système AWL optique est indiqué par , le système AWL radio par , le système AWL optique/radio par les deux icônes. Le canal du mode AWL optique (pour l'utilisation conjointe des systèmes AWL optique et radio) s'affiche uniquement lorsque le SB-500 sert de flash principal.
- 3 S'affiche uniquement lorsque le mode AWL radio ou AWL optique/radio est utilisé.
- 4 Les icônes sont affichées pour chaque groupe uniquement lorsque le mode AWL optique/radio est utilisé.

## ✓ Informations du flash et réglages de l'appareil photo

L'affichage des informations du flash indique certains réglages de l'appareil photo, notamment le mode de prise de vue, la vitesse d'obturation, l'ouverture et la sensibilité (ISO).



## ✓ Commande *i*

Vous pouvez modifier les réglages du flash en appuyant sur la commande *i* sur l'affichage des informations du flash. Les options disponibles varient selon le flash et les réglages sélectionnés. Vous pouvez également tester le déclenchement du flash.



# Dépannage

## Avant de contacter l'assistance technique

Il est possible que vous parveniez à résoudre les problèmes de l'appareil photo en suivant les étapes ci-dessous. Consultez cette liste avant de prendre contact avec votre revendeur ou votre représentant Nikon agréé.

### ÉTAPE 1

#### **Vérifiez la liste des problèmes courants.**

Les problèmes courants et leurs solutions sont décrits dans les chapitres suivants :

- « Problèmes et solutions » (□662)
- « Alertes et messages d'erreur » (□673)

### ÉTAPE 2

#### **Mettez l'appareil photo hors tension et retirez l'accumulateur, puis attendez une minute environ, insérez à nouveau l'accumulateur et mettez l'appareil photo sous tension.**

- ✓ Il est possible que l'appareil photo continue d'enregistrer des données sur la carte mémoire après la prise de vue. Attendez au moins une minute avant de retirer l'accumulateur.

### ÉTAPE 3

#### **Faites des recherches sur les sites Web de Nikon.**

- Pour obtenir des informations sur l'assistance technique et consulter la foire aux questions, rendez-vous sur le site Web de votre pays ou région (□xlii).
- Pour télécharger le dernier firmware de votre appareil photo, rendez-vous sur : <https://downloadcenter.nikonimglib.com/>

### ÉTAPE 4

#### **Veuillez prendre contact avec un représentant Nikon agréé.**

---

## ✓ Rétablissement des réglages par défaut

- Selon les réglages en cours, certaines rubriques de menus et autres fonctionnalités peuvent être indisponibles. Pour accéder aux rubriques de menus grisées ou aux fonctionnalités indisponibles, essayez de restaurer les réglages par défaut à l'aide de la rubrique [**Réinitialiser tous les réglages**] du menu Configuration.
  - Notez cependant que les profils de réseaux sans fil, les informations de copyright et les autres entrées créées par des utilisateurs seront également réinitialisés. Une fois réinitialisés, les réglages ne peuvent pas être récupérés.
-

## Problèmes et solutions

Vous trouverez ci-dessous une liste de solutions adaptées à certains problèmes courants.

### Accumulateur/affichage

---

● **L'appareil photo est sous tension mais ne répond pas :**

- Attendez la fin de l'enregistrement et des autres opérations.
  - Si le problème persiste, mettez l'appareil photo hors tension.
  - Si l'appareil photo ne s'éteint pas, retirez et insérez à nouveau l'accumulateur.
  - Si vous utilisez un adaptateur secteur, débranchez-le, puis rebranchez-le.
    - Toute donnée en cours d'enregistrement sera perdue.
    - Les données qui sont déjà enregistrées seront conservées lorsque vous retirerez ou débrancherez la source d'alimentation.
- 

● **Le viseur ou le moniteur ne s'allume pas :**

- Avez-vous changé de mode moniteur ? Choisissez un autre mode moniteur à l'aide de la commande **|□|**.
  - Avez-vous limité le choix des modes moniteur disponibles, à l'aide de la rubrique [**Limiter choix modes du moniteur**] du menu Configuration ? Modifiez les réglages selon la nécessité.
  - La poussière, les peluches ou d'autres corps étrangers présents sur le détecteur oculaire peuvent l'empêcher de fonctionner normalement. Nettoyez le détecteur oculaire avec une soufflette.
- 

● **Le viseur est flou :**

- Tournez la commande de réglage dioptrique pour régler la netteté du viseur.
  - Si cela ne permet pas de corriger le problème, réglez le mode de mise au point sur **AF-S** et le mode de zone AF sur AF point sélectif. Ensuite, sélectionnez le point AF central, choisissez un sujet très contrasté et effectuez la mise au point à l'aide de l'autofocus. Une fois la mise au point effectuée, actionnez la commande de réglage dioptrique jusqu'à ce que le sujet soit net dans le viseur.
-

- 
- **L'écran de contrôle, le viseur ou le moniteur s'éteint inopinément :**  
Choisissez un délai plus long pour le réglage personnalisé c3 [**Délai d'extinction**].
  - **L'écran de contrôle ne répond pas et sa luminosité est faible :**  
Les temps de réponse et la luminosité de l'écran de contrôle varient en fonction de la température.
- 

## **Prise de vue**

---

- **L'appareil photo met du temps à s'allumer :**  
L'appareil photo peut prendre plus de temps à trouver les fichiers si la carte mémoire contient un grand nombre de fichiers ou de dossiers.
  - **Il est impossible de déclencher :**
    - Une carte mémoire est-elle insérée dans l'appareil photo et si oui, comporte-t-elle suffisamment d'espace libre ?
    - La carte mémoire est-elle protégée en écriture ?
    - Si vous avez sélectionné le mode **S** après avoir choisi la vitesse d'obturation « **Bulb** » (pose B) ou « **Time** » (pose T) en mode **M**, choisissez une autre vitesse d'obturation.
    - L'option [**Désactiver déclenchement**] est-elle sélectionnée pour [**Photo si carte absente ?**] dans le menu Configuration ?
  - **L'appareil photo met du temps à répondre au déclencheur :**  
Sélectionnez [**Désactivée**] pour le réglage personnalisé d4 [**Temporisation de l'exposition**].
  - **La prise de vue en rafale n'est pas disponible :**  
La prise de vue en rafale ne peut pas être utilisée conjointement à la fonction HDR.
-

---

### ● Les photos sont floues :

- L'appareil photo est-il en mode de mise au point manuelle ? Pour activer l'autofocus, sélectionnez **AF-S**, **AF-C** ou **AF-F** comme mode de mise au point.
- Les conditions suivantes empêchent le bon fonctionnement de l'autofocus. Dans ces cas-là, effectuez la mise au point manuellement ou mémorisez-la. L'autofocus ne fonctionne pas correctement si : il y a très peu ou pas du tout de contraste entre le sujet et l'arrière-plan, le point AF contient des objets situés à différentes distances de l'appareil photo, le sujet est composé principalement de motifs géométriques réguliers, le point AF contient des zones de luminosités très contrastées, les objets situés à l'arrière-plan paraissent plus grands que le sujet ou le sujet contient trop de petits détails.
- En mode de mise au point **AF-C**, le point AF peut clignoter lorsque vous appuyez sur le déclencheur à mi-course ou sur la commande **AF-ON**, ce qui indique que l'appareil photo ne parvient plus à effectuer la mise au point. Vous pouvez reprendre l'opération de mise au point en relâchant le bouton puis en appuyant à nouveau dessus.

---

### ● Aucun signal sonore n'est émis :

- [**Activé**] est-il sélectionné pour [**Mode silencieux**] dans le menu Prise de vue photo ?
- Aucun signal sonore n'est émis lorsque l'appareil photo effectue la mise au point si **AF-C** est sélectionné comme mode de mise au point.
- Sélectionnez une option autre que [**Désactivé**] pour [**Options de signal sonore**] > [**Signal sonore activé/désactivé**] dans le menu Configuration.
- Aucun signal sonore n'est émis en mode vidéo.

---

### ● Toutes les vitesses d'obturation ne sont pas disponibles :

Si vous utilisez un flash, la plage des vitesses d'obturation disponibles est restreinte. La vitesse de synchronisation du flash peut être définie sur des valeurs de  $1/200$ – $1/60$  s à l'aide du réglage personnalisé e1 [**Vitesse de synchro. flash**]. Si vous utilisez des flashes prenant en charge la synchronisation ultra-rapide Auto FP, choisissez [**1/200 s (Auto FP)**] pour accéder à l'ensemble des vitesses d'obturation.

---

---

● **La mise au point n'est pas mémorisée lorsque vous appuyez sur le déclencheur à mi-course :**

Lorsque **AF-C** est sélectionné comme mode de mise au point, vous pouvez mémoriser la mise au point en appuyant au centre du sélecteur secondaire.

---

● **Il est impossible de sélectionner le point AF :**

Il est impossible de sélectionner le point AF lorsque [**AF zone automatique**], [**AF zone automatique (personnes)**] ou [**AF zone automatique (animaux)**] est sélectionné comme mode de zone AF.

---

● **L'appareil photo met du temps pour enregistrer les photos :**

[**Activée**] est-il sélectionné pour [**Réduction du bruit**] dans le menu Prise de vue photo ?

---

● **Les photos et les vidéos ne semblent pas avoir la même exposition que l'aperçu affiché à l'écran :**

- Les effets des modifications qui ont un impact sur l'exposition et la couleur ne sont pas visibles sur l'affichage lorsque [**Désactivé**] est sélectionné pour le réglage personnalisé d9 [**Appliquer réglages à visée écran**].
- Notez que les modifications apportées à la [**Luminosité du moniteur**] et à la [**Luminosité du viseur**] n'ont pas d'impact sur les images enregistrées avec l'appareil photo.

---

● **Un effet de scintillement ou de bande est visible en mode vidéo :**

Sélectionnez [**Réduction du scintillement**] dans le menu Prise de vue vidéo et choisissez une option correspondant à la fréquence de l'alimentation secteur locale.

---

● **Des zones ou des bandes lumineuses apparaissent :**

Des zones ou des bandes lumineuses peuvent être visibles si le sujet est éclairé par une enseigne clignotante, un flash ou une autre source lumineuse temporaire.

---

---

● **Il y a des taches sur les photos :**

- Y-a-t-il des taches sur les lentilles avant et arrière de l'objectif ?
- Y-a-t-il des corps étrangers sur le capteur d'image ? Nettoyez le capteur d'image.

---

● **Le flou d'arrière-plan (*bokeh*) est irrégulier :**

Avec des vitesses d'obturation rapides et/ou des objectifs lumineux, vous avez peut-être observé des irrégularités dans le rendu du *bokeh*. Vous pouvez atténuer cet effet en choisissant des vitesses d'obturation plus lentes et/ou des ouvertures plus petites (valeurs *f/* plus grandes).

---

● **Des images fantômes ou des lumières parasites sont visibles sur les photos :**

Il est possible que vous observiez des images fantômes ou des lumières parasites (*flare*) sur des photos intégrant le soleil ou d'autres sources lumineuses puissantes. Vous pouvez atténuer ces effets en fixant un parasoleil ou en modifiant la composition de vos photos de façon que les sources lumineuses puissantes soient à l'extérieur du cadre. Vous pouvez également essayer d'autres techniques comme retirer les filtres optiques, choisir une autre vitesse d'obturation ou utiliser le mode silencieux.

---

● **La prise de vue s'arrête de façon inattendue ou ne démarre pas :**

- La prise de vue peut s'arrêter automatiquement pour empêcher la surchauffe de l'appareil photo, par exemple si :
    - La température ambiante est élevée
    - L'appareil photo a été utilisé longtemps pour enregistrer des vidéos
    - L'appareil photo a été utilisé longtemps en modes de déclenchement continu
  - Si aucune photo ne peut être prise parce que l'appareil photo surchauffe, mettez l'appareil photo hors tension et attendez qu'il refroidisse avant d'essayer à nouveau de prendre des photos. Notez que l'appareil photo peut sembler chaud au toucher, mais cela n'est pas le signe d'un dysfonctionnement.
-



---

● **Des parasites apparaissent sur le moniteur ou dans le viseur pendant la prise de vue :**

- Pour réduire le bruit, modifiez certains réglages comme la sensibilité (ISO), la vitesse d'obturation ou le D-Lighting actif.
- À des sensibilités (ISO) élevées, le bruit risque d'être plus perceptible sur les poses longues ou sur les images enregistrées alors que la température de l'appareil photo est élevée.
- Les pixels lumineux répartis de manière aléatoire, le voile ou les taches lumineuses peuvent être dus à l'augmentation de la température des circuits internes de l'appareil photo. Mettez l'appareil photo hors tension lorsque vous ne l'utilisez pas.
- Il est possible que des pixels lumineux répartis de manière aléatoire, du voile, des lignes ou des couleurs inhabituelles soient visibles si vous appuyez sur la commande  $\mathcal{Q}$  pour effectuer un zoom avant sur la vue passant par l'objectif pendant la prise de vue.
- Notez que la répartition du bruit à l'écran peut différer de celle de l'image finale.

---

● **La partie supérieure de l'écran de prise de vue s'assombrit lors des prises de vues en rafale :**

Ce phénomène peut survenir lors de l'utilisation de l'obturateur mécanique mais n'a pas d'incidence sur les prises de vues.

---

● **L'appareil photo ne parvient pas à mesurer une valeur de pré-réglage manuel pour la balance des blancs :**

Le sujet est trop sombre ou trop clair.

---

● **Impossible de sélectionner certaines images comme référence pour le pré-réglage manuel de la balance des blancs :**

Les images créées avec des appareils photo d'autres catégories ne peuvent pas servir de référence pour le pré-réglage manuel de la balance des blancs.

---

● **Le bracketing de la balance des blancs n'est pas disponible :**

- Le bracketing de la balance des blancs n'est pas disponible si la qualité d'image sélectionnée est une option NEF (RAW) ou NEF + JPEG.
  - Le bracketing de la balance des blancs ne peut pas être utilisé en modes de surimpression et HDR.
-

---

● **[Réglage le Picture Control] produit des effets différents d'une image à l'autre :**

[Automatique] est sélectionné pour [Réglage le Picture Control] ou comme base pour un Picture Control personnalisé créé à l'aide de [Gérer le Picture Control], ou [A] (automatique) est sélectionné pour [Réglage de l'accentuation], [Contraste] ou [Saturation]. Pour obtenir des résultats cohérents sur une série de photos, utilisez un réglage différent de [A] (automatique).

---

● **Il est impossible de modifier l'option de mesure sélectionnée :**

Il est impossible de modifier l'option de mesure sélectionnée pendant la mémorisation de l'exposition.

---

● **La correction d'exposition n'est pas disponible :**

Les modifications apportées à la correction d'exposition en mode **M** s'appliquent uniquement à l'indicateur d'exposition et n'ont pas d'impact sur la vitesse d'obturation et sur l'ouverture.

---

● **Des ombres irrégulières peuvent être visibles sur les poses longues :**

Des ombres irrégulières peuvent être visibles sur les poses longues réalisées avec la vitesse d'obturation « **Bulb** » (pose B) ou « **Time** » (pose T). Vous pouvez atténuer cet effet en sélectionnant [Activée] pour [Réduction du bruit] dans le menu Prise de vue photo.

---

● **L'illuminateur d'assistance AF ne s'allume pas :**

- [Désactivé] est-il sélectionné pour le réglage personnalisé a11 [Illuminateur d'assistance AF] ?
- L'illuminateur ne s'allume pas en mode vidéo.
- L'illuminateur ne s'allume pas lorsque **AF-C** ou **MF** est sélectionné comme mode de mise au point.

---

● **Aucun son n'est enregistré avec les vidéos :**

- [Microphone désactivé] est-il sélectionné pour [Sensibilité du microphone] dans le menu Prise de vue vidéo ?
  - La vidéo a-t-elle été enregistrée lorsque [Manuelle] était sélectionné pour [Sensibilité du microphone] dans le menu Prise de vue vidéo et qu'une faible sensibilité était sélectionnée ?
-

## Visualisation

---

● **Les photos NEF (RAW) ne sont pas visibles pendant la visualisation :**

L'appareil photo affiche uniquement les copies JPEG des photos prises avec la [Qualité d'image] [NEF (RAW) + JPEG fine★], [NEF (RAW) + JPEG fine], [NEF (RAW) + JPEG normal★], [NEF (RAW) + JPEG normal], [NEF (RAW) + JPEG basic★] ou [NEF (RAW) + JPEG basic].

● **Les photos prises avec d'autres appareils photo ne s'affichent pas :**

Les photos enregistrées avec des appareils photo d'autres catégories peuvent ne pas s'afficher correctement.

● **Une partie des photos n'est pas visible pendant la visualisation :**

Sélectionnez [Tout] pour [Dossier de visualisation] dans le menu Visualisation.

● **Les photos prises en cadrage vertical ne s'affichent pas dans le bon sens :**

- [Désactivée] est-il sélectionné pour [Rotation des images] dans le menu Visualisation ?
- La rotation automatique des images n'est pas disponible lorsque les images sont affichées en aperçu juste après la prise de vue.
- Il est possible que l'orientation de l'appareil photo n'ait pas été enregistrée correctement si ce dernier était dirigé vers le haut ou le bas lors de la prise de vue.

● **Impossible de supprimer les images :**

- La carte mémoire est-elle protégée en écriture ?
- Les images sont-elles protégées ?

● **Impossible de retoucher les images :**

- Il est impossible de modifier davantage les images avec cet appareil photo.
- La carte mémoire ne dispose pas d'un espace suffisant pour enregistrer la copie retouchée.

● **L'appareil photo affiche le message [Le dossier ne contient aucune image.] :**

Sélectionnez [Tout] pour [Dossier de visualisation] dans le menu Visualisation.

● **Impossible d'imprimer les images NEF (RAW) :**

- Imprimez les copies JPEG de ces images ; pour créer des copies JPEG, utilisez un outil comme la rubrique [Traitement NEF (RAW)] du menu Retouche.
- Copiez les photos sur un ordinateur et imprimez-les à l'aide de NX Studio ou d'un autre logiciel prenant en charge le format NEF (RAW).

---

● **Les images ne s'affichent pas sur les périphériques HDMI :**

Vérifiez que le câble HDMI est correctement branché.

---

● **La communication avec les périphériques HDMI ne fonctionne pas comme prévu :**

- Vérifiez que le câble HDMI est correctement branché.
- **[Activé]** est-il sélectionné pour **[HDMI] > [Avancé] > [Contrôle enregistrement externe]** dans le menu Configuration ?
- Les images peuvent s'afficher correctement si vous restaurez les réglages par défaut à l'aide de la rubrique **[Réinitialiser tous les réglages]** du menu Configuration.

---

● **L'option Correction poussière de NX Studio ne permet pas d'obtenir l'effet voulu :**

Le nettoyage du capteur d'image change la position de la poussière sur le capteur d'image et ne permettra pas d'obtenir l'effet voulu si :

- Les données de référence de nettoyage enregistrées après le nettoyage du capteur d'image sont utilisées avec les photos prises avant le nettoyage du capteur
- Les données de référence de correction de la poussière enregistrées avant le nettoyage du capteur sont utilisées avec les photos prises après le nettoyage du capteur

---

● **Les effets de [Réglage le Picture Control], du [D-Lighting actif] ou du [Contrôle du vignettage] ne sont pas visibles :**

Dans le cas des photos NEF (RAW), les effets ne peuvent être affichés qu'avec les logiciels Nikon. Affichez les photos NEF (RAW) avec NX Studio.

---

● **Impossible de copier les images sur un ordinateur :**

Selon le système d'exploitation, vous risquez de ne pas pouvoir transférer les images lorsque l'appareil photo est raccordé à un ordinateur. Copiez les images depuis la carte mémoire vers un ordinateur à l'aide d'un lecteur de cartes ou d'un autre périphérique.

---

## **Bluetooth et Wi-Fi (réseaux sans fil)**

---

● **Les périphériques mobiles n'affichent pas le SSID de l'appareil photo (nom de réseau) :**

- Accédez au menu Configuration et vérifiez que [Désactiver] est sélectionné pour [Mode avion] et que [Activer] est sélectionné pour [Connecter au périphérique mobile] > [Association (Bluetooth)] > [Connexion Bluetooth].
  - Vérifiez que [Connecter au périphérique mobile] > [Connexion Wi-Fi] est activé dans le menu Configuration.
  - Essayez de désactiver et d'activer à nouveau les fonctionnalités de réseau sans fil sur le périphérique mobile.
- 

● **L'appareil photo ne parvient pas à se connecter aux imprimantes et à d'autres périphériques sans fil :**

L'appareil photo ne peut pas établir de connexions sans fil avec des périphériques autres que les smartphones, tablettes et ordinateurs.

---

● **Il est impossible de transférer les images sur des périphériques mobiles via le transfert automatique :**

- Veillez à ce que le périphérique mobile affiche l'application SnapBridge lors de l'utilisation du transfert automatique.
  - Vérifiez que l'appareil photo est associé au périphérique mobile.
  - Vérifiez que l'appareil photo et le périphérique mobile sont connectés en Bluetooth.
- 

● **L'appareil photo ne parvient pas à télécharger les données de position du périphérique mobile :**

Il se peut que l'appareil photo ne puisse pas télécharger ou afficher les données de position des périphériques mobiles, selon la version du système d'exploitation et/ou la version de l'application SnapBridge utilisée.

---

## Divers

---

● **La date d'enregistrement n'est pas correcte :**

L'horloge de l'appareil photo est-elle à l'heure ? L'horloge est moins précise que la plupart des montres et horloges domestiques ; vérifiez-la régulièrement en la comparant à des horloges plus précises et réglez-la si nécessaire.

---

● **Impossible de sélectionner certaines rubriques de menu :**

Certaines rubriques ne sont pas disponibles avec certaines combinaisons de réglages.

---

## Alertes et messages d'erreur

Cette section répertorie les alertes et les messages d'erreur qui s'affichent sur l'écran de contrôle, sur le moniteur et dans le viseur de l'appareil photo.

### Alertes

Les alertes suivantes s'affichent sur l'écran de contrôle, sur le moniteur et dans le viseur de l'appareil photo :

Alerte		Problème	Solution
Moniteur/ viseur de l'appareil photo	Écran de contrôle		
		Niveau de charge de l'accumulateur faible.	Préparez un accumulateur de rechange.
F --		L'objectif n'est pas fixé correctement.	<ul style="list-style-type: none"><li>• Veillez à ce que l'objectif soit fixé correctement.</li><li>• Veillez à ce que les objectifs rétractables soient sortis.</li><li>• Cet indicateur s'affiche également lorsqu'un objectif sans microprocesseur est fixé via un adaptateur pour monture, mais dans ce cas, aucune action n'est nécessaire.</li></ul>
<b>Bulb</b> (clignote)		« <b>Bulb</b> » (pose B) est sélectionné en mode <b>S</b> .	<ul style="list-style-type: none"><li>• Modifiez la vitesse d'obturation.</li><li>• Sélectionnez le mode <b>M</b>.</li></ul>
<b>Time</b> (clignote)		« <b>Time</b> » (pose T) est sélectionné en mode <b>S</b> .	<ul style="list-style-type: none"><li>• Modifiez la vitesse d'obturation.</li><li>• Sélectionnez le mode <b>M</b>.</li></ul>
<b>Busy</b> (clignote)		Traitement en cours.	Attendez la fin du traitement.

Alerte		Problème	Solution
Moniteur/ viseur de l'appareil photo	Écran de contrôle		
(Les indicateurs d'exposition et l'affichage de la vitesse d'obturation ou de l'ouverture clignotent)		Le sujet est trop lumineux ; les limites du système de mesure de l'exposition de l'appareil photo sont dépassées.	<ul style="list-style-type: none"> <li>• Utilisez une sensibilité (ISO) plus faible.</li> <li>• Mode de prise de vue <b>P</b> : utilisez un filtre ND (densité neutre) disponible auprès d'autres fabricants (ce filtre peut également être utilisé si l'alerte est toujours affichée après la modification des réglages suivants en mode <b>S</b> ou <b>A</b>).</li> <li>• Mode de prise de vue <b>S</b> : choisissez une vitesse d'obturation plus rapide.</li> <li>• Mode de prise de vue <b>A</b> : choisissez une ouverture plus petite (valeur f/ plus grande).</li> </ul>
		Le sujet est trop sombre ; les limites du système de mesure de l'exposition de l'appareil photo sont dépassées.	<ul style="list-style-type: none"> <li>• Utilisez une sensibilité (ISO) plus élevée.</li> <li>• Mode de prise de vue <b>P</b> : utilisez un flash optionnel (le flash peut également être utilisé si l'alerte est toujours affichée après la modification des réglages suivants en mode <b>S</b> ou <b>A</b>).</li> <li>• Mode de prise de vue <b>S</b> : choisissez une vitesse d'obturation plus lente.</li> <li>• Mode de prise de vue <b>A</b> : choisissez une ouverture plus grande (valeur f/ plus petite).</li> </ul>



Alerte		Problème	Solution
Moniteur/ viseur de l'appareil photo	Écran de contrôle		
⚡ (clignote)	—	Le flash s'est déclenché à pleine puissance.	La photo risque d'être sous-exposée. Vérifiez la distance au sujet et les réglages comme l'ouverture, la portée du flash et la sensibilité (ISO).
		Les sujets sont sombres et sous-exposés.	Utilisez un flash optionnel.
<b>Full</b> (clignote)		<ul style="list-style-type: none"> <li>• Mémoire insuffisante pour enregistrer d'autres photos.</li> <li>• L'appareil photo a utilisé tous les numéros de fichier.</li> </ul>	<ul style="list-style-type: none"> <li>• Supprimez des images de la carte mémoire jusqu'à ce qu'il y ait de l'espace pour enregistrer d'autres images. Copiez les images que vous souhaitez conserver sur un ordinateur ou un autre périphérique avant d'aller plus loin.</li> <li>• Insérez une autre carte mémoire.</li> </ul>
<b>Err</b> (clignote)		Dysfonctionnement de l'appareil photo.	Appuyez de nouveau sur le déclencheur. Si l'erreur persiste ou se produit fréquemment, contactez un représentant Nikon agréé.
<b>Card</b> (clignote)		La carte mémoire est protégée en écriture (« verrouillée »).	Déplacez le verrou en position « écriture » (□49).

## Messages d'erreur

Les messages d'erreur suivants peuvent s'afficher sur l'appareil photo :

Messages		Problème	Solution
Moniteur/ viseur de l'appareil photo	Écran de contrôle		
Déclenchement désactivé. Rechargez l'accumulateur.	—	L'accumulateur est déchargé.	<ul style="list-style-type: none"><li>• Remplacez-le par un accumulateur de recharge.</li><li>• Rechargez-le.</li></ul>
Accumulateur non utilisable. Il ne communique pas correctement avec cet appareil. Pour une utilisation en toute sécurité, choisir un accu. prévu pour cet appareil.	—	Informations de l'accumulateur indisponibles.	<ul style="list-style-type: none"><li>• L'accumulateur est inutilisable. Prenez contact avec votre représentant Nikon agréé.</li><li>• Le niveau de charge de l'accumulateur est extrêmement faible ; rechargez-le.</li></ul>
	—	L'accumulateur ne peut pas transmettre les données à l'appareil photo.	Remplacez les accumulateurs d'autres fabricants par des accumulateurs Nikon authentiques.
Carte mémoire absente.	<b>[-E-]</b>	La carte mémoire n'est pas insérée dans l'appareil photo ou n'a pas été insérée correctement.	Vérifiez que la carte est insérée correctement.

Messages		Problème	Solution
Moniteur/ viseur de l'appareil photo	Écran de contrôle		
Impossible d'accéder à cette carte mémoire. Insérez une autre carte.	<b>Card, Err</b> (clignote)	Une erreur s'est produite lors de l'accès à la carte mémoire.	<ul style="list-style-type: none"> <li>• Vérifiez que l'appareil photo est compatible avec la carte mémoire.</li> <li>• Si l'erreur persiste après avoir éjecté et réinséré la carte à plusieurs reprises, celle-ci est peut-être endommagée. Veuillez contacter un revendeur ou un représentant Nikon agréé.</li> </ul>
		Impossible de créer un nouveau dossier.	<ul style="list-style-type: none"> <li>• Supprimez des images de la carte mémoire jusqu'à ce qu'il y ait de l'espace pour enregistrer d'autres images. Copiez les images que vous souhaitez conserver sur un ordinateur ou un autre périphérique avant d'aller plus loin.</li> <li>• Insérez une autre carte mémoire.</li> </ul>
Carte mémoire verrouillée en écriture. Déplacez le verrou en position « écriture ».	<b>Card, ---</b> (clignote)	La carte mémoire est protégée en écriture (« verrouillée »).	Déplacez le verrou en position « écriture » (  49).

Messages		Problème	Solution
Moniteur/ viseur de l'appareil photo	Écran de contrôle		
Cette carte n'est pas formatée. Formatez la carte.	<b>For</b> (clignote)	La carte mémoire n'est pas correctement formatée.	<ul style="list-style-type: none"> <li>• Formatez la carte mémoire</li> <li>• Remplacez-la par une carte mémoire formatée correctement.</li> </ul>
La version du firmware de l'adaptateur pour monture FTZ n'est pas compatible. Mettez à jour son firmware.	—	Le firmware de l'adaptateur pour monture n'est plus à jour.	Mettez à jour le firmware de l'adaptateur pour monture vers la dernière version. Pour en savoir plus, consultez le site Web Nikon de votre pays ou région.
Enregistrement interrompu. Veuillez patienter.	—	La carte mémoire n'est pas compatible avec la vitesse d'écriture vidéo requise.	Utilisez une carte compatible avec la vitesse d'écriture requise ou modifiez l'option sélectionnée pour [ <b>Taille d'image/cadence</b> ] dans le menu Prise de vue vidéo.
L'appareil photo est trop chaud. Vous ne pouvez pas l'utiliser tant qu'il n'a pas refroidi. Veuillez patienter. L'appareil photo va s'éteindre automatiquement.	—	La température interne de l'appareil photo est élevée.	Interrompez la prise de vue jusqu'à ce que l'appareil photo ait refroidi.
		Température élevée de l'accumulateur.	Retirez l'accumulateur et attendez qu'il refroidisse.

Messages		Problème	Solution
Moniteur/ viseur de l'appareil photo	Écran de contrôle		
Le dossier ne contient aucune image.	—	Le dossier ne contient aucune image.	Insérez une carte mémoire contenant des images.
		Aucune image dans le dossier sélectionné pour la visualisation.	Utilisez la rubrique [ <b>Dossier de visualisation</b> ] du menu Visualisation pour sélectionner un dossier contenant des images.
Impossible d'afficher ce fichier.	—	<ul style="list-style-type: none"> <li>• Le fichier a été modifié avec une application informatique ou n'est pas conforme à la norme de fichier DCF.</li> <li>• Le fichier est corrompu.</li> </ul>	N'écrasez pas les images avec des applications informatiques.
Impossible de sélectionner ce fichier.	—	L'image sélectionnée ne peut pas être retouchée.	Les options de retouche sont disponibles uniquement avec les photos prises ou retouchées précédemment avec l'appareil photo.
Cette vidéo ne peut pas être éditée.	—	La vidéo sélectionnée ne peut pas être modifiée.	<ul style="list-style-type: none"> <li>• Les vidéos créées avec d'autres appareils ne peuvent pas être modifiées.</li> <li>• Les vidéos dont la durée est inférieure à deux secondes ne peuvent pas être modifiées.</li> </ul>

# Remarques techniques

## Objectifs et accessoires compatibles

Cet appareil photo peut être utilisé avec tous les objectifs à monture Z.

NIKKOR Z 24–70mm f/4 S

Vérifiez que le nom de l'objectif comporte la mention « NIKKOR Z ».

---

### Objectifs à monture F compatibles

Il est possible de fixer des objectifs à monture F sur les appareils photo à monture Z à l'aide de l'adaptateur pour monture FTZ.

- Néanmoins, il se peut que certaines fonctionnalités ne soient pas disponibles selon l'objectif utilisé.

Vous pouvez obtenir des informations sur les objectifs à monture F compatibles avec les appareils photo à monture Z et sur les restrictions éventuelles dans le document *Objectifs à monture F compatibles*, disponible dans le Centre de téléchargement Nikon :

<https://downloadcenter.nikonimglib.com/>

---

# Écran de contrôle, moniteur et viseur de l'appareil photo

Afin de faciliter la compréhension, les affichages sont représentés avec tous les indicateurs.

## Moniteur

### ■ Mode photo

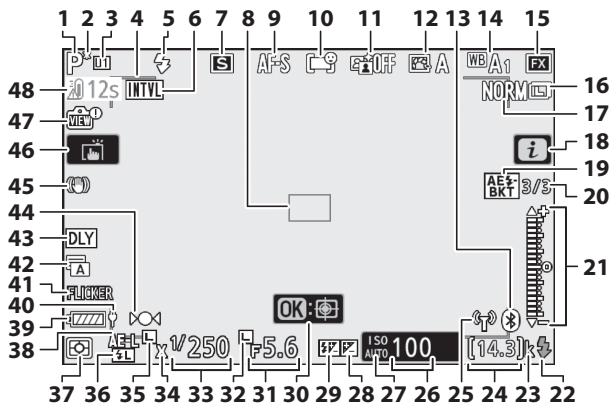

1 Mode de prise de vue (□ 106)

2 Indicateur de décalage du programme (□ 107)

3 Mode réglage utilisateur (□ 115)

4 Délimiteurs de zone AF (□ 77)

5 Mode de flash (□ 619)

6 Indicateur du mode intervallo-  
mètre (□ 326)  
Icône ☺ (□ 55)  
Indicateur « Carte mémoire  
absente » (□ 45, 49)  
Avertissement relatif aux  
températures élevées des  
cartes mémoire (□ 48)

7	Mode de déclenchement (☐125, 160)	20	Nombre de prises de vues pour la séquence de bracketing de l'exposition et du flash (☐298)
8	Point AF (☐56, 77)		Nombre de prises de vues pour la séquence de bracketing de la balance des blancs (☐303)
9	Mode de mise au point (☐74)		Nombre de prises de vues pour la séquence de bracketing du D-Lighting actif (☐306)
10	Mode de zone AF (☐77)		Écart d'exposition HDR (☐321)
11	D-Lighting actif (☐283)		Nombre de surimpressions (☐312)
12	Picture Control (☐139)	21	Indicateur d'exposition Exposition (☐110) Correction d'exposition (☐122) Bracketing automatique (☐297)
13	Indicateur de connexion Bluetooth (☐483) Mode avion (☐482)	22	Témoin de disponibilité du flash (☐613)
14	Balance des blancs (☐94, 145, 267)	23	« k » (indique qu'il reste assez de mémoire pour plus de 1000 vues ; ☐47)
15	Zone d'image (☐260)	24	Nombre de vues restantes (☐47, 773)
16	Taille d'image (☐154)	25	Indicateur de connexion Wi-Fi (☐158)
17	Qualité d'image (☐152)		
18	Icône  (☐136)		
19	Indicateur de bracketing de l'exposition et du flash (☐298) Indicateur de bracketing de la balance des blancs (☐303) Indicateur de bracketing du D-Lighting actif (☐306) Indicateur HDR (☐321) Indicateur de surimpression (☐312)		



26	Sensibilité (ISO) (☐ 118)	37	Mesure (☐ 157)
27	Indicateur de sensibilité (ISO) (☐ 118)	38	Mémorisation de l'exposition auto (AE) (☐ 133)
	Indicateur de sensibilité (ISO) automatique (☐ 120)	39	Indicateur de l'accumulateur (☐ 44, 727)
28	Indicateur de correction d'exposition (☐ 122)	40	Alimentation par USB (☐ 492)
29	Indicateur de correction du flash (☐ 622)	41	Détection du scintillement (☐ 289)
30	AF suivi du sujet (☐ 86)	42	Type d'obturateur (☐ 398)
31	Ouverture (☐ 108, 109)		Mode silencieux (☐ 100)
32	Icône de mémorisation de l'ouverture (☐ 429)	43	Temporisation de l'exposition (☐ 397)
33	Vitesse d'obturation (☐ 108, 109)	44	Indicateur de mise au point (☐ 91)
34	Indicateur de synchro. flash (☐ 404)	45	Indicateur de réduction de vibration (☐ 161)
35	Icône de mémorisation de la vitesse d'obturation (☐ 429)	46	Prise de vue tactile (☐ 19, 88)
36	Indicateur de mémorisation FV (☐ 623)	47	Indicateur d'aperçu en visée écran (☐ 402)
		48	Avertissement sur la température

### ✓ Avertissements sur la température

- Si la température de l'appareil photo devient trop élevée, un avertissement sur la température et un compte à rebours s'affichent. Lorsque le compte à rebours atteint zéro, l'écran de prise de vue s'éteint.
- Le compte à rebours devient rouge lorsque les trente secondes sont écoulées. Dans certains cas, ce compte à rebours peut s'afficher immédiatement après la mise sous tension de l'appareil photo.

### ✓ Avertissement relatif aux températures élevées des cartes mémoire

Un avertissement relatif aux températures élevées s'affiche sur l'écran de prise de vue lorsque la température de la carte mémoire augmente. N'essayez pas de retirer la carte mémoire ; attendez que l'appareil photo refroidisse et que l'avertissement disparaisse.

## Affichage des informations

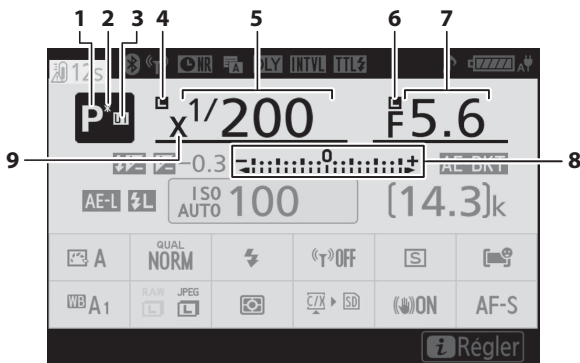

1 Mode de prise de vue (☞ 106)

2 Indicateur de décalage du programme (☞ 107)

3 Mode réglage utilisateur (☞ 115)

4 Icône de mémorisation de la vitesse d'obturation (☞ 429)

5 Vitesse d'obturation (☞ 108, 109)

6 Icône de mémorisation de l'ouverture (☞ 429)

7 Ouverture (☞ 108, 109)

8 Indicateur d'exposition  
Exposition (☞ 110)  
Correction d'exposition (☞ 122)  
Bracketing automatique (☞ 297)

9 Indicateur de synchro. flash (☞ 404)

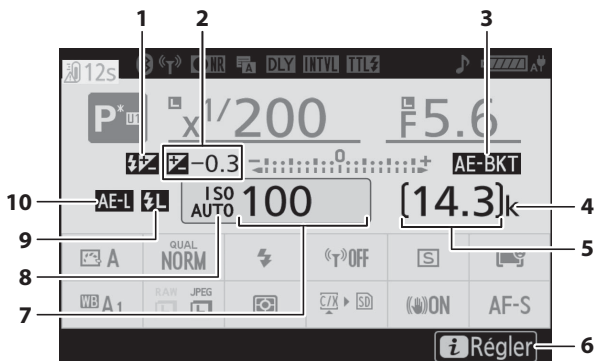

- |   |   |
|---|---|
| <p><b>1</b> Indicateur de correction du flash (☐622)</p>  | <p><b>4</b> « k » (indique qu'il reste assez de mémoire pour plus de 1000 vues ; ☐47)</p>                     |
| <p><b>2</b> Indicateur de correction d'exposition (☐122)<br/>Valeur de correction d'exposition (☐122)</p>   | <p><b>5</b> Nombre de vues restantes (☐47, 773)</p>   |
| <p><b>3</b> Indicateur de bracketing de l'exposition et du flash (☐298)<br/>Indicateur de bracketing de la balance des blancs (☐303)<br/>Indicateur de bracketing du D-Lighting actif (☐306)<br/>Indicateur HDR (☐321)<br/>Indicateur de surimpression (☐312)</p> | <p><b>6</b> Icône <b>i</b> (☐136)</p>   |
|   | <p><b>7</b> Sensibilité (ISO) (☐118)</p>  |
|   | <p><b>8</b> Indicateur de sensibilité (ISO) (☐118)<br/>Indicateur de sensibilité (ISO) automatique (☐120)</p> |
|   | <p><b>9</b> Indicateur de mémorisation FV (☐623)</p>  |
|   | <p><b>10</b> Mémorisation de l'exposition auto (AE) (☐133)</p>  |

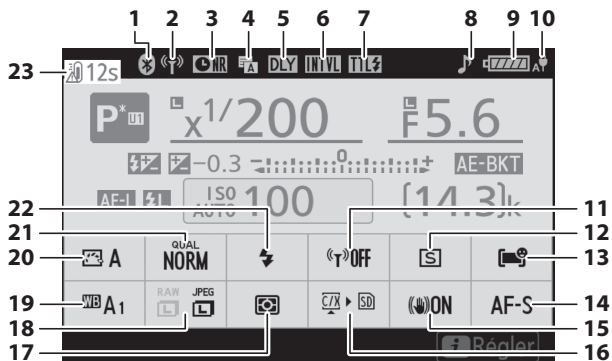

- |  |  |
|--|--|
| <p><b>1</b> Indicateur de connexion Bluetooth (☎483)<br/>Mode avion (☎482)</p> <p><b>2</b> Indicateur de connexion Wi-Fi (☎158)</p> <p><b>3</b> Indicateur de réduction du bruit (en cas d'exposition prolongée) (☎285)</p> <p><b>4</b> Type d'obturateur (☎398)<br/>Mode silencieux (☎100)</p> <p><b>5</b> Temporisation de l'exposition (☎397)</p> <p><b>6</b> Indicateur du mode intervallo-mètre (☎326)<br/>Icône ☺ (☎55)</p> <p><b>7</b> Mode de contrôle du flash (☎616)</p> <p><b>8</b> Indicateur de signal sonore (☎476)</p> <p><b>9</b> Indicateur de l'accumulateur (☎44, 727)</p> <p><b>10</b> Alimentation par USB (☎492)</p> | <p><b>11</b> Connexion Wi-Fi (☎158)</p> <p><b>12</b> Mode de déclenchement (☎125, 160)</p> <p><b>13</b> Mode de zone AF (☎77)</p> <p><b>14</b> Mode de mise au point (☎74)</p> <p><b>15</b> Indicateur de réduction de vibration (☎161)</p> <p><b>16</b> Afficher infos carte mémoire (☎159)</p> <p><b>17</b> Mesure (☎157)</p> <p><b>18</b> Taille d'image (☎154)</p> <p><b>19</b> Balance des blancs (☎94, 145, 267)</p> <p><b>20</b> Régler le Picture Control (☎139)</p> <p><b>21</b> Qualité d'image (☎152)</p> <p><b>22</b> Mode de flash (☎619)</p> <p><b>23</b> Avertissement sur la température</p> |
|--|--|

## Mode vidéo

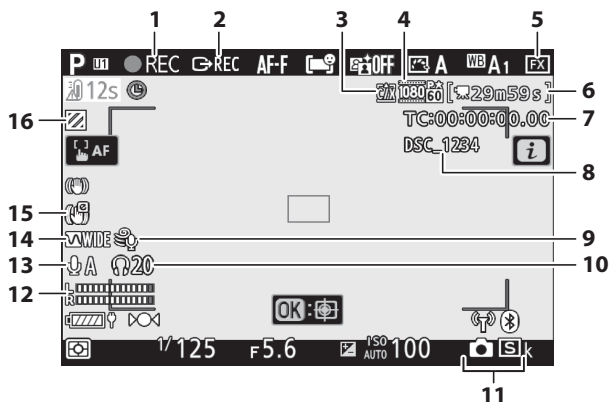

**1** Indicateur d'enregistrement (☐ 63)

Indicateur « aucune vidéo » (☐ 65)

**2** Contrôle enregistrement externe (☐ 606)

**3** Destination (☐ 177)

**4** Taille d'image et cadence/qualité d'image (☐ 168)

**5** Zone d'image (☐ 175)

**6** Durée restante (☐ 63)

**7** Code temporel (☐ 375)

**8** Nom de fichier (☐ 364)

**9** Réduction du bruit du vent (☐ 374)

**10** Volume du casque (☐ 374)

**11** Mode de déclenchement (photos; ☐ 130)

**12** Niveau sonore (☐ 174)

**13** Sensibilité du microphone (☐ 174)

**14** Réponse en fréquence (☐ 373)

**15** Indicateur de VR électronique (☐ 178)

**16** Affichage des hautes lumières (☐ 450)

# Viseur

## ■ Mode photo

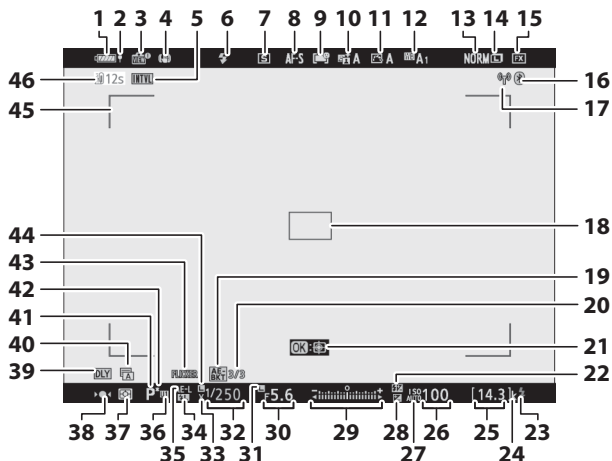

- |   |  |
|---|--|
| 1 | Indicateur de l'accumulateur (☐44, 727)  |
| 2 | Alimentation par USB (☐492)  |
| 3 | Indicateur d'aperçu en visée écran (☐402)  |
| 4 | Indicateur de réduction de vibration (☐161)  |
| 5 | Indicateur du mode intervallo-mètre (☐326)<br>Icône ☺ (☐55)<br>Indicateur « Carte mémoire absente » (☐45, 49)<br>Avertissement relatif aux températures élevées des cartes mémoire (☐48) |
| 6 | Mode de flash (☐619)   |

- |    |                                    |
|----|------------------------------------|
| 7  | Mode de déclenchement (☐125, 160)  |
| 8  | Mode de mise au point (☐74)        |
| 9  | Mode de zone AF (☐77)              |
| 10 | D-Lighting actif (☐283)            |
| 11 | Picture Control (☐139)             |
| 12 | Balance des blancs (☐94, 145, 267) |
| 13 | Qualité d'image (☐152)             |
| 14 | Taille d'image (☐154)              |

15	Zone d'image (☐260)	23	Témoin de disponibilité du flash (☐613)
16	Indicateur de connexion Bluetooth (☐483) Mode avion (☐482)	24	« k » (indique qu'il reste assez de mémoire pour plus de 1000 vues ; ☐47)
17	Indicateur de connexion Wi-Fi (☐158)	25	Nombre de vues restantes (☐47, 773)
18	Point AF (☐56, 77)	26	Sensibilité (ISO) (☐118)
19	Indicateur de bracketing de l'exposition et du flash (☐298) Indicateur de bracketing de la balance des blancs (☐303) Indicateur de bracketing du D-Lighting actif (☐306) Indicateur HDR (☐321) Indicateur de surimpression (☐312)	27	Indicateur de sensibilité (ISO) (☐118) Indicateur de sensibilité (ISO) automatique (☐120)
20	Nombre de prises de vues pour la séquence de bracketing de l'exposition et du flash (☐298) Nombre de prises de vues pour la séquence de bracketing de la balance des blancs (☐303) Nombre de prises de vues pour la séquence de bracketing du D-Lighting actif (☐306) Écart d'exposition HDR (☐321) Nombre de surimpressions (☐312)	28	Indicateur de correction d'exposition (☐122)
21	AF suivi du sujet (☐86)	29	Indicateur d'exposition Exposition (☐110) Correction d'exposition (☐122) Bracketing automatique (☐297)
22	Indicateur de correction du flash (☐622)	30	Ouverture (☐108, 109)
		31	Icône de mémorisation de l'ouverture (☐429)
		32	Vitesse d'obturation (☐108, 109)
		33	Indicateur de synchro. flash (☐404)
		34	Indicateur de mémorisation FV (☐623)
		35	Mémorisation de l'exposition auto (AE) (☐133)
		36	Mode réglage utilisateur (☐115)
		37	Mesure (☐157)

38	Indicateur de mise au point (☐☐91)
39	Temporisation de l'exposition (☐☐397)
40	Type d'obturateur (☐☐398) Mode silencieux (☐☐100)
41	Mode de prise de vue (☐☐106)
42	Indicateur de décalage du programme (☐☐107)
43	Détection du scintillement (☐☐289)
44	Icône de mémorisation de la vitesse d'obturation (☐☐429)
45	Délimiteurs de zone AF (☐☐77)
46	Avertissement sur la température



## Mode vidéo

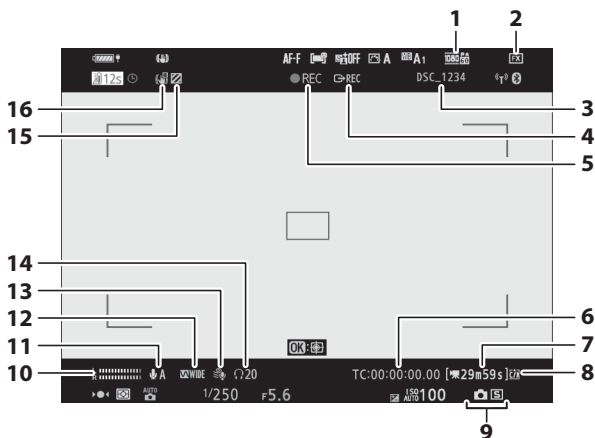

- 1 Taille d'image et cadence/ qualité d'image (☞ 168)
- 2 Zone d'image (☞ 175)
- 3 Nom de fichier (☞ 364)
- 4 Contrôle enregistrement externe (☞ 606)
- 5 Indicateur d'enregistrement (☞ 63)  
Indicateur « aucune vidéo » (☞ 65)
- 6 Code temporel (☞ 375)
- 7 Durée restante (☞ 63)
- 8 Destination (☞ 177)

- 9 Mode de déclenchement (photos; ☞ 130)
- 10 Niveau sonore (☞ 174)
- 11 Sensibilité du microphone (☞ 174)
- 12 Réponse en fréquence (☞ 373)
- 13 Réduction du bruit du vent (☞ 374)
- 14 Volume du casque (☞ 374)
- 15 Affichage des hautes lumières (☞ 450)
- 16 Indicateur de VR électronique (☞ 178)

## Écran de contrôle

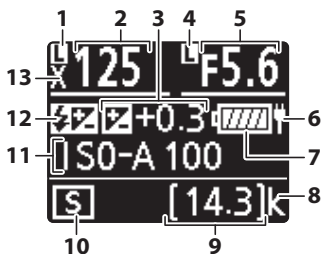

1	Icône de mémorisation de la vitesse d'obturation (☐429)	8	« k » (indique qu'il reste assez de mémoire pour plus de 1000 vues ; ☐47)
2	Vitesse d'obturation (☐108, 109)	9	Nombre de vues restantes (☐47, 773)
3	Indicateur de correction d'exposition (☐122) Valeur de correction d'exposition (☐122)	10	Mode de déclenchement (☐125, 160)
4	Icône de mémorisation de l'ouverture (☐429)	11	Sensibilité (ISO) (☐118)
5	Ouverture (☐108, 109)	12	Indicateur de correction du flash (☐622) Icône « flash désactivé » (☐619)
6	Alimentation par USB (☐492)	13	Indicateur de synchro. flash (☐404)
7	Indicateur de l'accumulateur (☐44, 727)		



# Flashes compatibles

## Système d'éclairage créatif Nikon (CLS)

Le Système évolué d'éclairage créatif (CLS, Creative Lighting System) de Nikon prend en charge de nombreuses fonctionnalités grâce à une meilleure communication entre l'appareil photo et les flashes compatibles.

### ■ Fonctionnalités disponibles avec les flashes compatibles CLS

Fonctionnalités compatibles		Flash									
		SB-5000	SB-800	SB-900/ SB-800	SB-910/ SB-700	SB-700	SB-600	SB-500	SU-800	SB-R200	SB-400
Un seul flash	i-TTL	Dosage flash/ ambiance i-TTL <sup>1</sup>	✓	✓	✓	✓	✓	—	—	✓	✓
		Flash ambiance i-TTL standard	✓ <sup>2</sup>	✓ <sup>2</sup>	✓	✓ <sup>2</sup>	✓	—	—	✓	✓
	 A	Ouverture auto	✓	✓ <sup>3</sup>	—	—	—	—	—	—	—
	A	Auto non TTL	—	✓ <sup>3</sup>	—	—	—	—	—	—	—
	GN	Manuel à priorité distance	✓	✓	✓	—	—	—	—	—	—
	M	Manuel	✓	✓	✓	✓	✓ <sup>4</sup>	—	—	✓ <sup>4</sup>	✓ <sup>4</sup>
	RPT	Flash strobos- copique	✓	✓	—	—	—	—	—	—	—

Fonctionnalités compatibles		Flash										
		SB-5000	SB-900/ SB-800	SB-910/ SB-900/ SB-800	SB-700	SB-600	SB-500	SU-800	SB-R200	SB-400	SB-300	
Système évolué de flash asservi sans fil (optique)	Flash principal	Contrôle des flashes asservis	✓	✓	✓	—	✓ <sup>4</sup>	✓	—	—	—	
		<b>i-TTL</b> i-TTL	✓	✓	✓	—	✓ <sup>4</sup>	—	—	—	—	
		<b>[A : B]</b> Commande sans fil rapide	✓	—	✓	—	—	—	✓ <sup>5</sup>	—	—	—
		 <b>A</b> Ouverture auto	✓	✓	—	—	—	—	—	—	—	—
		<b>A</b> Auto non TTL	—	—	—	—	—	—	—	—	—	—
		<b>M</b> Manuel	✓	✓	✓	—	—	✓ <sup>4</sup>	—	—	—	—
		<b>RPT</b> Flash stroboscopique	✓	✓	—	—	—	—	—	—	—	—
	Flash asservi	<b>i-TTL</b> i-TTL	✓	✓	✓	✓	✓	—	✓	—	—	
		<b>[A : B]</b> Commande sans fil rapide	✓	✓	✓	✓	✓	—	✓	—	—	
		 <b>A/A</b> Ouverture auto/ auto non TTL	✓ <sup>6</sup>	✓ <sup>6</sup>	—	—	—	—	—	—	—	—
		<b>M</b> Manuel	✓	✓	✓	✓	✓	—	✓	—	—	
		<b>RPT</b> Flash stroboscopique	✓	✓	✓	✓	✓	—	—	—	—	

Fonctionnalités compatibles	Flash									
	SB-5000	SB-800	SB-910/ SB-900/ SB-800	SB-700	SB-600	SB-500	SU-800	SB-R200	SB-400	SB-300
Système évolué de flash asservi sans fil (radiocommandé)	✓ <sup>7</sup>	—	—	—	—	—	—	—	—	—
Communication des informations colorimétriques (flash)	✓	✓	✓	✓	✓	—	—	✓	✓	
Communication des informations colorimétriques (éclairage DEL)	—	—	—	—	✓	—	—	—	—	
Synchro ultra-rapide Auto FP <sup>8</sup>	✓	✓	✓	✓	✓	✓	✓	—	—	
Mémorisation FV <sup>9</sup>	✓	✓	✓	✓	✓	✓	✓	✓	✓	
Atténuation des yeux rouges	✓	✓	✓	✓	✓	—	—	✓	—	
Lampe pilote de l'appareil photo	✓	✓	✓	✓	✓	✓	✓	—	—	
Contrôle unifié du flash	✓	—	—	—	✓	—	—	✓	✓	
Mise à jour du firmware du flash par l'appareil photo	✓	✓ <sup>10</sup>	✓	—	✓	—	—	—	✓	

- 1 Non disponible avec la mesure spot.
- 2 Peut également être sélectionné via le flash.
- 3 La sélection du mode **A/A** s'effectue sur le flash à l'aide de réglages personnalisés.
- 4 Peut être sélectionné à l'aide de la rubrique [**Contrôle du flash**] située dans les menus de l'appareil photo.
- 5 Disponible uniquement avec les prises de vues en gros plan.
- 6 Le choix de **A** ou **A** dépend de l'option sélectionnée avec le flash principal.
- 7 Prend en charge les mêmes fonctionnalités que les flashes asservis avec le système AWL optique.
- 8 Disponible uniquement en modes de contrôle **i-TTL**, **A**, **A**, **GN** et **M**.

- 9 Disponible uniquement en mode de contrôle **i-TTL** ou lorsque le flash est configuré pour émettre des pré-éclairs pilote en mode de contrôle **ⓂA** ou **A**.
- 10 Il est possible de mettre à jour les firmwares (microprogrammes) des SB-910 et SB-900 depuis l'appareil photo.

## ■ ■ Contrôleur de flash sans fil SU-800

Lorsqu'il est fixé à un appareil photo compatible CLS, le SU-800 peut être utilisé comme contrôleur du flash SB-5000, SB-910, SB-900, SB-800, SB-700, SB-600, SB-500 ou SB-R200. Il est possible de commander jusqu'à trois groupes de flashes. Le SU-800 n'est pas lui-même doté d'un flash.

---

### ✓ Photographie au flash

La photographie au flash ne peut pas être associée à certaines fonctionnalités de l'appareil photo, notamment :

- le mode silencieux,
- l'enregistrement vidéo, et
- le mode HDR (grande plage dynamique)



## ✓ Autres flashes

Les flashes suivants peuvent être utilisés en modes Auto non TTL (**A**) et Manuel. Les options disponibles ne varient pas selon l'objectif utilisé.

Fonctionnalités compatibles		Flash			
		SB-80DX SB-28DX SB-28 SB-26 SB-25 SB-24	SB-50DX SB-23 SB-29 SB-21B SB-29S	SB-30 SB-27 <sup>1</sup> SB-22S SB-22 SB-20 SB-16B SB-15	
Mode de flash	<b>A</b>	Auto non TTL	✓	—	✓
	<b>M</b>	Manuel	✓	✓	✓
		Flash stroboscopique	✓	—	—
	<b>REAR</b> <sup>2</sup>	Synchro sur le second rideau	✓	✓	✓

- 1 Si vous installez un SB-27 sur l'appareil photo, le mode de flash se règle automatiquement sur **TTL**, mais le réglage **TTL** désactive le déclenchement. Réglez le SB-27 sur **A**.
- 2 Disponible si vous utilisez l'appareil photo pour sélectionner le mode de flash.

## ✓ Utilisation de la mémorisation FV avec des flashes optionnels

- La mémorisation FV est disponible avec les flashes optionnels en modes de contrôle de flash TTL et (lorsqu'ils sont disponibles)  **A** avec pré-éclair pilote et **A** avec pré-éclair pilote (reportez-vous au manuel fourni avec le flash pour en savoir plus).
- Notez que si le système évolué de flash asservi sans fil est utilisé pour commander des flashes asservis, vous devrez régler le mode de contrôle du flash principal ou d'au moins un groupe asservi sur **TTL**,  **A** ou **A**.

## ✓ Zones de mesure pour la mémorisation FV

Lorsque la mémorisation FV est utilisée avec les flashes optionnels, les zones de mesure sont les suivantes :

Photo prise avec	Mode de contrôle du flash	Zone de mesure
Flash autonome	i-TTL	Cercle de 6 mm au centre de la vue
	Ouverture auto (A)	Zone mesurée par le système de mesure de l'exposition du flash
Flashes asservis commandés via le Système évolué de flash asservi sans fil	i-TTL	Vue dans son ensemble
	Ouverture auto (A)	Zone mesurée par le système de mesure de l'exposition du flash
	Auto non TTL (A)	

## ✓ Remarques sur les flashes optionnels

- Reportez-vous au manuel du flash pour des instructions détaillées.
- Si le flash prend en charge le Système d'éclairage créatif Nikon, reportez-vous à la section relative aux reflex numériques compatibles CLS. Cet appareil photo n'est pas inclus dans la catégorie « Reflex numérique » des manuels du SB-80DX, SB-28DX et SB-50DX.
- Si le témoin de disponibilité du flash (⚡) clignote pendant environ trois secondes après la prise de vue en mode i-TTL ou Auto non TTL, cela signifie que le flash s'est déclenché à pleine puissance et que votre photo risque d'être sous-exposée (flashes compatibles CLS uniquement).
- Le mode de contrôle du flash i-TTL peut être utilisé à des sensibilités comprises entre 64 ISO et 12 800 ISO (Z 7II) ou entre 100 ISO et 12 800 ISO (Z 6II).
- Si la sensibilité est supérieure à 12 800 ISO, vous risquez de ne pas obtenir les résultats souhaités à certaines distances ou avec certaines ouvertures.



- En mode **P**, l'ouverture maximale (valeur f minimale) est limitée en fonction de la sensibilité, comme indiqué ci-dessous :

<b>Ouverture maximale (f/) pour une sensibilité (ISO) de :</b>							
<b>100</b>	<b>200</b>	<b>400</b>	<b>800</b>	<b>1600</b>	<b>3200</b>	<b>6400</b>	<b>12800</b>
4	5	5.6	7.1	8	10	11	13

- \* Si l'ouverture maximale de l'objectif est inférieure à celles indiquées ci-dessus, la valeur maximale de l'ouverture correspond à l'ouverture maximale de l'objectif.
- Les SB-5000, SB-910, SB-900, SB-800, SB-700, SB-600, SB-500 et SB-400 atténuent les yeux rouges en modes de flash Atténuation des yeux rouges et Synchro lente avec atténuation des yeux rouges.
- Du « bruit » sous forme de lignes risque d'être présent sur les photos prises au flash avec une alimentation SD-9 ou SD-8A installée directement sur l'appareil photo. Réduisez la sensibilité (ISO) ou augmentez la distance séparant l'appareil photo de l'alimentation.
- L'appareil photo fournit un éclairage d'assistance AF si nécessaire. Les illuminateurs d'assistance AF présents sur les flashes optionnels ne s'allument pas.
- Si vous utilisez un câble de synchronisation de la série SC 17, 28 ou 29 pour photographier avec le flash dissocié de l'appareil, il est possible que vous n'obteniez pas une exposition correcte en mode i-TTL. Nous vous recommandons de sélectionner le mode flash/ambiance i-TTL standard. Faites une photo test et vérifiez les résultats sur le moniteur ou dans le viseur de l'appareil photo.
- En mode i-TTL, n'utilisez pas de diffuseur, quel que soit son type, à l'exception du diffuseur intégré du flash ou du dôme de diffusion fourni. L'utilisation d'autres diffuseurs peut produire une exposition incorrecte.

### **Correction des flashes optionnels**

En modes de contrôle du flash i-TTL et ouverture auto () **A**, la valeur de correction du flash sélectionnée avec le flash optionnel ou la rubrique **[Contrôle du flash]** de l'appareil photo s'ajoute à celle sélectionnée avec la rubrique **[Correction du flash]** du menu Prise de vue photo.

---

### **Lampe pilote**

- Lorsque vous appuyez sur la commande à laquelle [**Aperçu**] a été attribué à l'aide du réglage personnalisé f2 [**Commandes personnalisées**], les flashes compatibles CLS émettent un éclair pilote.
- Cette fonction permet de prévisualiser l'éclairage global produit par l'ensemble des flashes, dans le cadre d'une installation sans fil.
- Les effets des ombres projetées par le flash sont plus faciles à observer directement que sur l'écran de prise de vue.
- Vous pouvez désactiver la lampe pilote en sélectionnant [**Désactivé**] pour le réglage personnalisé e5 [**Mode lampe pilote**].

### **Flashes de studio**

Pour régler la couleur et la luminosité de la vue passant par l'objectif afin que les images soient plus faciles à cadrer, sélectionnez [**Désactivé**] pour le réglage personnalisé d9 [**Appliquer réglages à visée écran**].

---

## Autres accessoires compatibles

Une variété d'accessoires sont disponibles pour votre appareil photo Nikon.

### ✔ Accessoires compatibles

- La disponibilité peut varier selon le pays ou la région.
- Consultez notre site Web ou nos brochures pour obtenir les dernières informations.

### ● Sources d'alimentation

- **Accumulateur Li-ion EN-EL15c** : les accumulateurs EN-EL15c peuvent être utilisés avec les appareils photo numériques Nikon Z 7II/Z 6II.
  - Il est également possible d'utiliser des accumulateurs EN-EL15b/EN-EL15a/EN-EL15. Notez cependant qu'il est possible de prendre moins de photos par charge qu'avec l'EN-EL15c (☐777).
- **Chargeur d'accumulateur MH-25a** : le MH-25a permet de recharger les accumulateurs EN-EL15c.

- **Poignée-alimentation MB-N11/Bloc alimentation MB-N10** : blocs alimentations destinés aux appareils photo hybrides Nikon. Fixés à l'appareil photo, ils permettent d'utiliser jusqu'à deux accumulateurs Li-ion EN-EL15c comme source d'alimentation.
  - La MB-N11 est dotée d'un déclencheur, de molettes de commande principale et secondaire, d'un sélecteur multidirectionnel et de commandes **Fn** et **AF-ON** utilisables lorsque l'appareil photo est orienté à la verticale.
  - Il est possible d'utiliser des accumulateurs EN-EL15b/EN-EL15a/EN-EL15 à la place des EN-EL15c. Le nombre de photos pouvant être prises par charge (c'est-à-dire l'autonomie de l'accumulateur) sera néanmoins inférieur à celui de l'EN-EL15c (☐777).
  - L'adaptateur de charge EH-7P raccordé au connecteur de charge de l'alimentation permet de recharger les accumulateurs insérés dans l'alimentation. Lorsqu'il est raccordé à une MB-N11, il permet également d'alimenter l'appareil photo.
  - Des informations sur l'insertion et le retrait du bloc alimentation ou de la poignée-alimentation et des instructions sur son utilisation et son entretien sont disponibles soit dans le manuel fourni avec le MB-N10 soit, dans le cas de la MB-N11, dans « Poignées-alimentations MB-N11 (en option) » (☐710).
- **Adaptateur de charge EH-7P** : l'adaptateur EH-7P permet de recharger les accumulateurs insérés dans l'appareil photo.
  - L'accumulateur ne se recharge pas tant que l'appareil photo est sous tension.
  - Il ne permet pas de recharger des accumulateurs EN-EL15a/EN-EL15.
  - L'adaptateur de charge permet d'alimenter l'appareil photo ; pour ce faire, sélectionnez [**Activer**] pour [**Alimentation par USB**] dans le menu Configuration. Pour en savoir plus, reportez-vous à « Alimentation par USB » (☐492).

- **Connecteur d'alimentation EP-5B, adaptateur secteur EH-5d/EH-5c/EH-5b** : utilisez les adaptateurs secteur pour alimenter l'appareil photo pendant de longues périodes.
  - Le EP-5B est nécessaire pour raccorder le EH-5d/EH-5c/EH-5b à l'appareil photo. Reportez-vous à « Fixation du connecteur d'alimentation et de l'adaptateur secteur » (□ 733) pour en savoir plus.

### ● **Filtres**

- Les filtres neutres (NC) permettent de protéger l'objectif.
- Les filtres peuvent produire des images fantômes lorsque le sujet est cadré devant une lumière vive ou lorsqu'une source lumineuse puissante figure dans le cadre. Il est possible de retirer les filtres en cas d'images fantômes.
- La mesure matricielle risque de ne pas produire les résultats souhaités avec des filtres dont la correction d'exposition (facteur de filtre) est supérieure à 1× (Y44, Y48, Y52, O56, R60, X0, X1, C-PL, ND2S, ND4, ND4S, ND8, ND8S, ND400, A2, A12, B2, B8, B12) ; nous vous suggérons de sélectionner la [**Mesure pondérée centrale**] à la place. Reportez-vous au manuel du filtre pour en savoir plus.
- Les filtres destinés à créer des effets spéciaux peuvent interférer avec l'autofocus ou l'indicateur de mise au point (●).

### ● **Télécommandes filaires**

**Télécommande filaire MC-DC2** (longueur 1 m) : lorsqu'elle est insérée dans la prise pour accessoires de l'appareil photo, la MC-DC2 permet de déclencher à distance.

### ● **Câbles USB**

- **Câble USB UC-E24** : câble USB doté d'un connecteur de type C destiné à l'appareil photo et d'un connecteur de type A destiné au périphérique USB.
- **Câble USB UC-E25** : câble USB doté de deux connecteurs de type C.

## ● Câbles HDMI

**Câble HDMI HC-E1** : câble HDMI doté d'un connecteur de type C destiné à l'appareil photo et d'un connecteur de type A destiné aux périphériques HDMI.

## ● Adaptateurs de griffe flash

**Adaptateur de prise de synchronisation AS-15** : fixez l'adaptateur AS-15 sur la griffe flash de l'appareil photo afin de raccorder des flashes de studio ou d'autres dispositifs de flash via une prise de synchronisation.

## ● Volets de la griffe flash

**Volet de la griffe flash BS-1** : volet protégeant la griffe flash lorsqu'aucun flash n'est fixé.

## ● Bouchons de boîtier

**Bouchon de boîtier BF-N1** : le bouchon de boîtier empêche la poussière d'entrer dans l'appareil photo lorsqu'aucun objectif n'est fixé.

## ● Accessoires pour l'oculaire du viseur

**Œilleton en caoutchouc DK-29** : œilleton en caoutchouc pouvant se fixer sur le viseur de l'appareil photo. Le DK-29 permet de voir plus facilement l'image dans le viseur et d'éviter une fatigue oculaire.

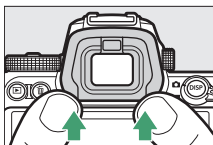

Retrait

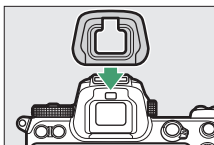

Mise en place

## ● **Flashes**

- **Flashes SB-5000, SB-910, SB-900, SB-800, SB-700, SB-600, SB-500, SB-400, SB-300 et SB-R200** : ces flashes peuvent être fixés à l'appareil photo pour prendre des photos au flash. Certains d'entre eux peuvent également être commandés à distance sans fil pour effectuer des prises de vues comportant plusieurs flashes dissociés de l'appareil photo.
  - Reportez-vous au manuel fourni avec chaque flash pour obtenir des informations sur sa fixation à l'appareil photo.
  - Pour en savoir plus sur la photographie au flash, reportez-vous à « Prise de vue photographique avec flash installé sur le boîtier » (☐611), « Prise de vue photographique avec flashes asservis » (☐629) et « Flashes compatibles » (☐693).
- **Contrôleur de flash sans fil SU-800** : contrôleur sans fil destiné aux flashes SB-5000, SB-910, SB-900, SB-800, SB-700, SB-600, SB-500 et SB-R200. Les flashes peuvent être divisés en trois groupes maximum pour être contrôlés à distance. Le SU-800 n'est pas lui-même doté d'un flash.

## ● **Adaptateurs pour monture**

**Adaptateur pour monture FTZ II/FTZ** : adaptateur permettant aux objectifs NIKKOR à monture F d'être utilisés avec des appareils photo numériques compatibles avec les objectifs interchangeables à monture Z.

- Pour obtenir des informations sur la fixation, le retrait, l'entretien et l'utilisation des adaptateurs pour monture, reportez-vous à la documentation du produit.
  - \* Mettez à jour le firmware de l'adaptateur pour monture vers la dernière version si vous y êtes invité après avoir fixé l'adaptateur. Des informations sur l'installation des mises à jour de firmware sont disponibles via le site Web Nikon de votre pays ou région.

## ● Microphones

- **Microphone stéréo ME-1** : branchez le ME-1 dans la prise micro de l'appareil photo afin d'enregistrer le son en stéréo. L'utilisation d'un microphone externe permet également de réduire le risque de capter le bruit émis par le matériel, par exemple, les sons émis pendant l'enregistrement vidéo lorsque la mise au point est effectuée à l'aide de l'autofocus.
- **Microphone sans fil ME-W1** : microphone Bluetooth sans fil. Utilisez le ME-W1 pour réaliser des enregistrements à distance de l'appareil photo.

## ● Systèmes de communication sans fil

**Système de communication sans fil WT-7** : utilisez le WT-7 pour transférer les images via un réseau sans fil ou commander l'appareil photo depuis un ordinateur exécutant Camera Control Pro 2 (disponible séparément). Vous pouvez également prendre des photos et les visualiser à distance depuis un ordinateur ou un périphérique mobile.

- \* Nécessite un réseau sans fil et des connaissances de base en matière de réseaux. Veillez à mettre à jour le logiciel du système de communication sans fil vers la dernière version.



## ● **Télécommandes radio sans fil**

### • **Télécommandes radio sans fil WR-R11b, WR-R10 et WR-T10**

- Lorsqu'une télécommande radio sans fil WR-R11b/WR-R10 est insérée dans la prise pour accessoires, il est possible de commander sans fil l'appareil photo à l'aide d'une télécommande radio sans fil WR-T10.
- Les télécommandes radio sans fil WR-R11b/WR-R10 permettent également de contrôler les flashes radiocommandés.
- Si vous souhaitez déclencher simultanément plusieurs appareils photo, insérez dans chacun d'eux une WR-R11b/WR-R10 (que vous devrez associer à l'appareil photo).

\* Lorsque vous raccordez la WR-R11b/WR-R10, veillez à ce que le cache de la prise pour accessoires et celui des ports USB et HDMI soient entièrement ouverts.

### • **Télécommande radio sans fil WR-1** : les modules WR-1 sont utilisés conjointement aux télécommandes radio sans fil WR-R11b/WR-R10 ou WR-T10 ou à d'autres WR-1 ; les WR-1 jouent le rôle d'émetteurs ou de récepteurs. Lorsqu'une WR-R11b/WR-R10, ou une WR-1 configurée en tant que récepteur, est insérée dans la prise pour accessoires de l'appareil photo, une seconde WR-1 peut être configurée en tant qu'émetteur et utilisée pour prendre des photos ou modifier les réglages de l'appareil photo à distance.

\* En cas d'utilisation d'une télécommande radio sans fil avec la WR-R10, vérifiez que le firmware des WR-R10 et WR-1 a été mis à jour vers les dernières versions (version 3.0 ou ultérieure pour le firmware de la WR-R10 et version 1.0.1 ou ultérieure pour le firmware de la WR-1). Pour obtenir des informations sur les mises à jour de firmware, consultez le site Web Nikon de votre pays. Prenez contact avec un représentant Nikon agréé lorsque vous mettez à jour vers la version 3.0 ou ultérieure le firmware de la WR-R10 à partir de versions antérieures à la version 2.0.

## ✓ Attache de câble HDMI/USB

Pour éviter toute déconnexion accidentelle, fixez l'attache fournie sur les câbles USB ou sur les câbles HDMI (en option) comme illustré (notez que l'attache risque de ne pas être adaptée à tous les câbles HDMI d'autres fabricants).

- Les illustrations représentent le câble USB. Faites passer les câbles HDMI par l'autre circuit.
- Rabattez le moniteur en position fermée lors de l'utilisation de l'attache de câble.

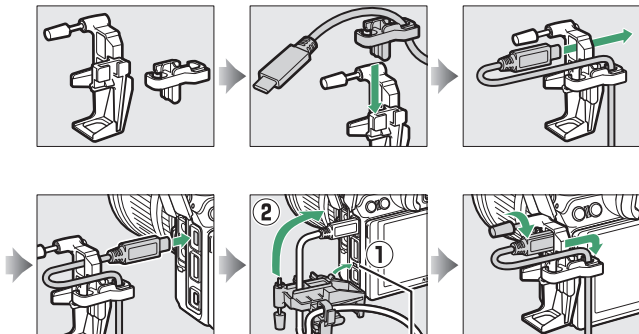

\*

- \* Insérez la partie saillante de l'attache de câble HDMI/USB dans l'encoche correspondante sur l'appareil photo avant de brancher le câble.

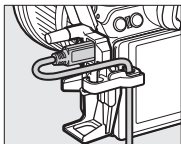

Câble USB

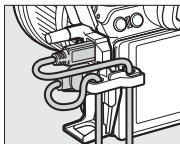

Câble HDMI et câble USB  
utilisés simultanément

### ✔ Fixation et retrait du volet de la griffe flash

Le volet se glisse dans la griffe comme illustré. Pour le retirer, tenez fermement l'appareil photo, appuyez sur le volet avec le pouce et faites-le glisser dans le sens indiqué.

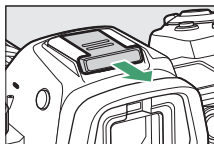
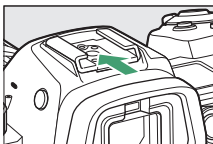

## Poignées-alimentations MB-N11 (en option)

### ■ Nomenclature de la MB-N11 : noms et fonctions

Le nom et la fonction de chaque élément de la MB-N11 sont indiqués ci-dessous.

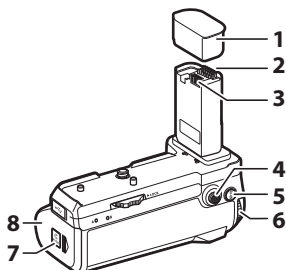

1	<b>Bouchon des contacts</b>	Protège les contacts d'alimentation/de signal de la MB-N11.
2	<b>Contacts de signal</b>	—
3	<b>Contacts d'alimentation</b>	—
4	<b>Sélecteur multidirectionnel pour prise de vue verticale</b>	Joue le rôle sélectionné à l'aide du réglage personnalisé f9 [ <b>Régler commandes de la MB-N11</b> ].
5	<b>Commande AF-ON pour prise de vue verticale</b>	Joue le rôle sélectionné à l'aide du réglage personnalisé f9 ou g7 [ <b>Régler commandes de la MB-N11</b> ].
6	<b>Molette de commande principale pour prise de vue verticale</b>	Joue le même rôle que la commande correspondante de l'appareil photo.
7	<b>Loquet du logement pour porte-accumulateurs</b>	Reportez-vous à « Insertion des accumulateurs dans la MB-N11 » (□ 716) et à « Si le volet du logement pour porte-accumulateurs se détache » (□ 730).
8	<b>Volet du logement pour porte-accumulateurs</b>	

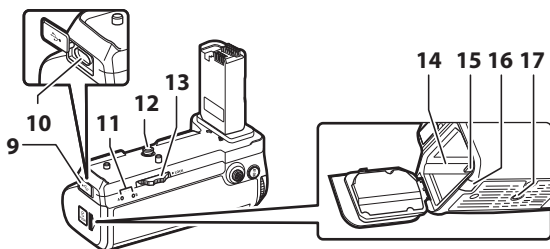

<b>9</b>	<b>Cache du connecteur de charge</b>	À utiliser lors du branchement d'un adaptateur de charge EH-7P (en option).
<b>10</b>	<b>Connecteur de charge</b>	
<b>11</b>	<b>Témoin DEL (×2)</b>	S'allument lorsque les accumulateurs se rechargent.
<b>12</b>	<b>Vis de montage</b>	Utilisez-les pour fixer la MB-N11 à l'appareil photo.
<b>13</b>	<b>Bague de fixation</b>	
<b>14</b>	<b>Logement pour porte-accumulateurs</b>	Emplacement où le porte-accumulateurs est inséré.
<b>15</b>	<b>Loquet du porte-accumulateurs</b>	Permet de verrouiller le porte-accumulateurs après son insertion.
<b>16</b>	<b>Cache du connecteur d'alimentation</b>	Destiné aux connecteurs d'alimentation EP-5B (en option).
<b>17</b>	<b>Filetage pour fixation sur trépied</b>	—

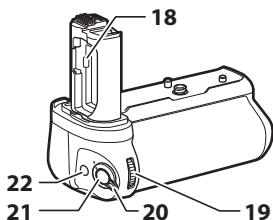

18	<b>Support du volet du logement pour accumulateur</b>	Permet de ranger le volet du logement pour accumulateur de l'appareil photo lorsqu'il n'est plus fixé à l'appareil photo.
19	<b>Molette de commande secondaire pour prise de vue verticale</b>	Joue le même rôle que la commande correspondante de l'appareil photo.
20	<b>Système de verrouillage des commandes</b>	Permet de verrouiller les commandes de la MB-N11 pour éviter toute utilisation accidentelle. <ul style="list-style-type: none"> <li>• Le système de verrouillage des commandes n'est pas un commutateur marche-arrêt. Utilisez le commutateur marche-arrêt de l'appareil photo pour mettre ce dernier sous ou hors tension.</li> </ul>
21	<b>Déclencheur pour prise de vue verticale</b>	Joue le même rôle que la commande correspondante de l'appareil photo.
22	<b>Commande Fn pour prise de vue verticale</b>	Joue le rôle sélectionné à l'aide du réglage personnalisé f9 ou g7 [ <b>Régler commandes de la MB-N11</b> ].

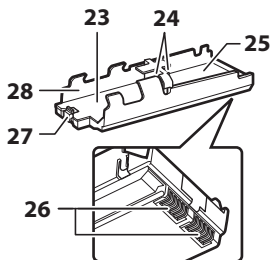

<b>23</b>	<b>Logement pour accumulateur A</b>	Contient un accumulateur Li-ion EN-EL15c.
<b>24</b>	<b>Contacts d'alimentation de l'accumulateur (x2)</b>	Reportez-vous à « Insertion des accumulateurs dans la MB-N11 » (□716).
<b>25</b>	<b>Logement pour accumulateur B</b>	Contient un accumulateur Li-ion EN-EL15c.
<b>26</b>	<b>Contacts d'alimentation du porte-accumulateurs</b>	Reportez-vous à « Insertion des accumulateurs dans la MB-N11 » (□716).
<b>27</b>	<b>Loquet de l'accumulateur</b>	Permet de verrouiller l'accumulateur dans le logement A après son insertion.
<b>28</b>	<b>Porte-accumulateurs</b>	Reportez-vous à « Insertion des accumulateurs dans la MB-N11 » (□716).

## ■ Fixation de la MB-N11

Avant de fixer la MB-N11, mettez l'appareil photo hors tension. Pour éviter toute utilisation accidentelle lors de la fixation, maintenez le système de verrouillage des commandes de la MB-N11 sur la position **L** (verrouillée) jusqu'à ce que vous ayez terminé.

---

### 1 Retirez le bouchon des contacts de la poignée-alimentation.

Conservez le bouchon des contacts en lieu sûr.

---

### 2 Retirez le volet du logement pour accumulateur situé sous l'appareil photo et placez-le dans le support du volet du logement pour accumulateur de la MB-N11.

Si un accumulateur est inséré dans l'appareil photo, retirez-le.

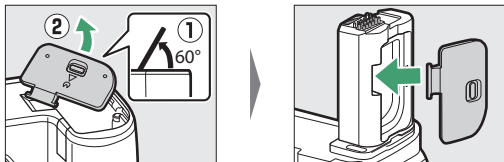



---

### 3 Fixez la MB-N11 à l'appareil photo.

Tournez la bague de fixation dans le sens indiqué par la flèche ► **LOCK** pour fixer fermement la poignée-alimentation.

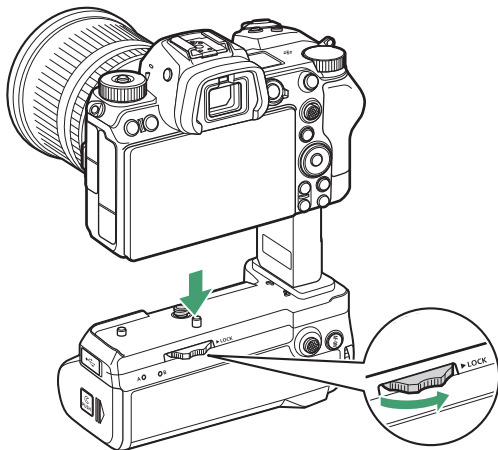

---

#### ✓ Retrait de la MB-N11

Pour retirer la MB-N11, mettez l'appareil photo hors tension, puis desserrez la bague de fixation en la faisant tourner dans le sens inverse de celui indiqué par la flèche. Après avoir retiré la MB-N11, retirez le volet du logement pour accumulateur du support du volet du logement pour accumulateur et remettez-le en place sur l'appareil photo.

- Veillez à bien remettre en place le bouchon des contacts sur la MB-N11 lorsque vous n'utilisez pas cette dernière.

## ■ Insertion des accumulateurs dans la MB-N11

La MB-N11 peut être utilisée avec deux accumulateurs Li-ion EN-EL15c maximum. Avant d'insérer les accumulateurs, mettez l'appareil photo hors tension. Pour éviter toute utilisation accidentelle lors du changement d'accumulateur, vous devez également maintenir le système de verrouillage des commandes de la MB-N11 sur la position **L** (verrouillée) jusqu'à ce que vous ayez terminé.

- 1 En maintenant appuyé le loquet du logement pour porte-accumulateurs, faites glisser le volet du logement pour porte-accumulateurs dans le sens indiqué puis ouvrez le volet.**

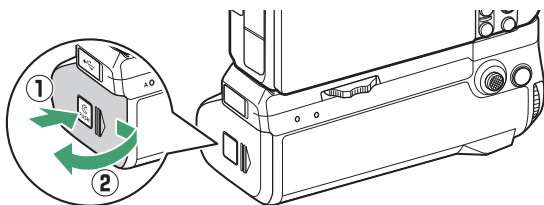

- 2 Appuyez sur le loquet du porte-accumulateurs dans le sens indiqué et retirez le porte-accumulateurs.**

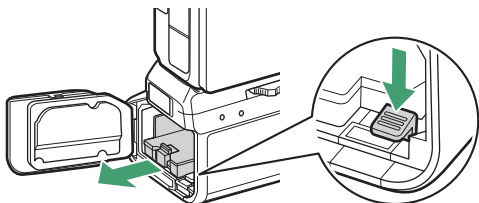

---

### 3 Insérez les accumulateurs dans le porte-accumulateurs.

Insérez les accumulateurs comme indiqué. Le loquet de l'accumulateur émet un clic lorsque l'accumulateur du logement A est entièrement inséré.

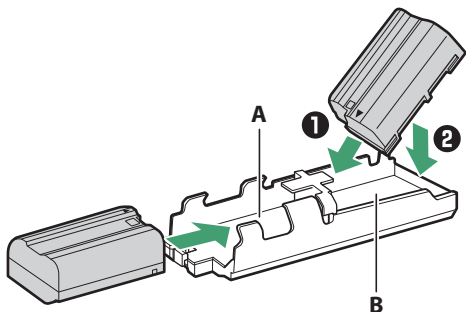

---

### 4 Insérez en premier les contacts du porte-accumulateurs.

En vous servant de la partie inférieure du porte-accumulateurs pour appuyer sur le loquet de ce dernier, faites glisser le porte-accumulateurs dans le logement, contacts en premier. Le loquet revient en place lorsque le porte-accumulateurs est entièrement inséré.

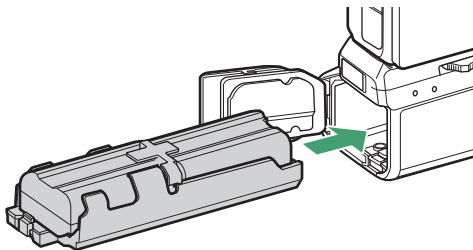

**5 Fermez le volet du logement pour porte-accumulateurs et verrouillez-le en appuyant dessus et en le faisant glisser dans le sens indiqué.**

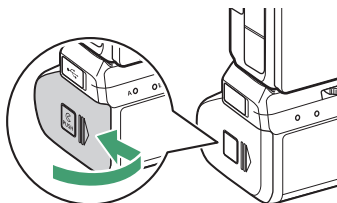

**Retrait des accumulateurs**

Retirez le porte-accumulateurs, puis retirez les accumulateurs comme indiqué.

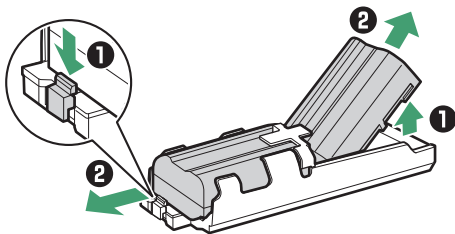

## **Changement de l'accumulateur du logement A**

- Il est possible de changer l'accumulateur du logement A sans retirer le porte-accumulateurs. Insérez l'accumulateur dans le logement, en vous arrêtant lorsque le loquet s'enclenche.

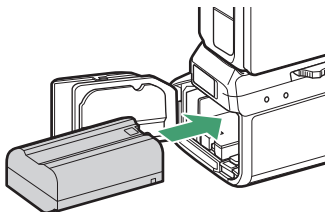

- Vous pouvez retirer l'accumulateur en appuyant sur le loquet comme indiqué et en faisant glisser l'accumulateur du porte-accumulateurs.

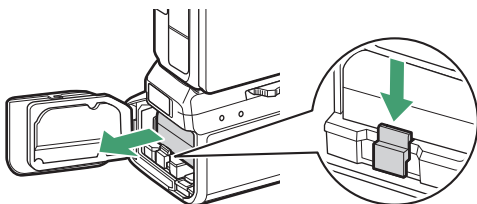

### ✔ **Changement des accumulateurs pendant la prise de vue**

Lorsque deux accumulateurs sont insérés, vous pouvez remplacer celui du logement A sans mettre l'appareil photo hors tension. Vous trouverez cette possibilité utile en cas d'utilisation continue de l'appareil photo pendant de longues périodes. Faites attention de ne pas appuyer sur le loquet du porte-accumulateurs ou de ne pas retirer le porte-accumulateurs lorsque vous changez d'accumulateur.

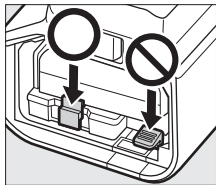

### ✔ **Ordre d'alimentation**

- Si vous n'utilisez qu'un seul accumulateur, vous pouvez l'insérer dans l'un ou l'autre des logements.
  - Si deux accumulateurs sont insérés, c'est celui du logement A qui sera utilisé en premier. L'appareil photo sélectionnera l'accumulateur du logement B lorsque celui du logement A sera déchargé.
-

## ■■ **Chargement des accumulateurs à l'aide d'un adaptateur de charge**

Les adaptateurs de charge EH-7P (en option) permettent de recharger les accumulateurs insérés dans la MB-N11.

### **1 Raccordez un adaptateur de charge EH-7P au connecteur de charge de la MB-N11.**

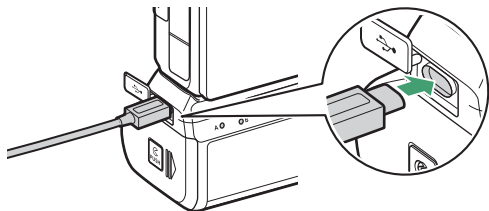

- Mettez l'appareil photo hors tension. Les accumulateurs ne se rechargeront pas si l'appareil photo est sous tension.
- Les accumulateurs peuvent être rechargés dans la MB-N11 même si vous retirez la poignée de l'appareil photo. Veillez à fixer le bouchon des contacts sur la MB-N11 avant d'aller plus loin.

---

## 2 Branchez l'adaptateur de charge dans une prise de courant.

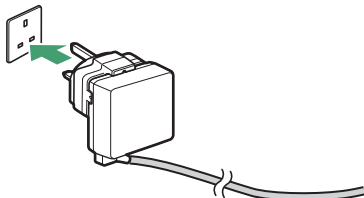

- Les accumulateurs se rechargent lorsque l'appareil photo est hors tension.
- Le témoin DEL correspondant à l'accumulateur en cours de chargement s'allume pendant le chargement. Le témoin DEL s'éteint une fois le chargement terminé.
- La durée nécessaire au chargement de deux accumulateurs entièrement déchargés est de 5 heures et 30 minutes environ.
- Si deux accumulateurs sont insérés, c'est celui du logement B qui se recharge en premier.
- La forme du EH-7P dépend du pays ou de la région d'achat.

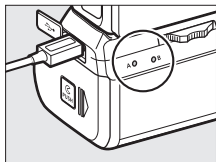

---

## 3 Une fois le chargement terminé, débranchez l'adaptateur de charge et retirez-le de la MB-N11.



---

### ✓ **Chargement des accumulateurs**

- Le EH-7P ne rechargera pas les accumulateurs s'il est raccordé au port USB de l'appareil photo et que la MB-N11 est fixée. Raccordez le EH-7P au connecteur de charge de la MB-N11.
  - Le EH-7P permet de recharger les accumulateurs EN-EL15c et EN-EL15b uniquement. Il n'est pas possible de recharger les accumulateurs EN-EL15a et EN-EL15 à l'aide du EH-7P. Utilisez à la place un chargeur d'accumulateur MH-25a.
  - Si vous ne pouvez pas recharger l'accumulateur à l'aide de l'adaptateur de charge, par exemple parce que l'accumulateur est incompatible ou que la température de la poignée-alimentation est élevée, le témoin LED clignote rapidement pendant 30 secondes puis s'éteint.
-

## ■ Utilisation d'un adaptateur de charge comme source d'alimentation

Les adaptateurs de charge EH-7P (en option) peuvent alimenter l'appareil photo lorsqu'ils sont raccordés au connecteur de charge de la MB-N11.

### ✓ Alimentation

- L'adaptateur de charge alimente l'appareil photo uniquement si un accumulateur est inséré dans l'un des logements ou dans les deux logements A et B. Le EH-7P alimente l'appareil photo lorsque des accumulateurs EN-EL15c, EN-EL15b, EN-EL15a ou EN-EL15 sont insérés.
- Les accumulateurs présents dans la poignée-alimentation ne se rechargent pas tant que l'appareil photo est alimenté par une source d'alimentation externe. Pour en savoir plus, reportez-vous à « « Alimentation » versus « chargement » » (□493).

## 1 Raccordez un adaptateur de charge EH-7P au connecteur de charge de la MB-N11.

Mettez l'appareil photo hors tension avant d'aller plus loin.

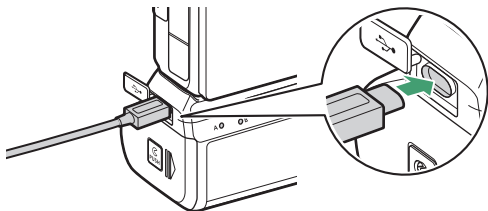

---

**2** Branchez l'adaptateur de charge dans une prise de courant.

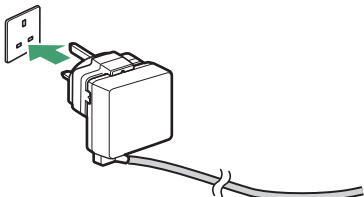

La forme du EH-7P dépend du pays ou de la région d'achat.

---

**3** Pour que l'appareil photo soit alimenté, mettez-le sous tension et sélectionnez [Activer] pour [Alimentation par USB] dans le menu Configuration.

---

**4** Pour que l'appareil photo ne soit plus alimenté, débranchez l'adaptateur de charge et retirez-le de la MB-N11.

---

## ✓ Utilisation d'un adaptateur secteur (en option) et d'un connecteur d'alimentation (en option)

L'adaptateur secteur EH-5d (en option) et le connecteur d'alimentation EP-5B (en option) fournissent une alimentation continue lorsque l'appareil photo doit rester sous tension pendant de longues périodes. Lors de l'utilisation de l'adaptateur avec la MB-N11, insérez le EP-5B dans le logement A avant la connexion au EH-5d.

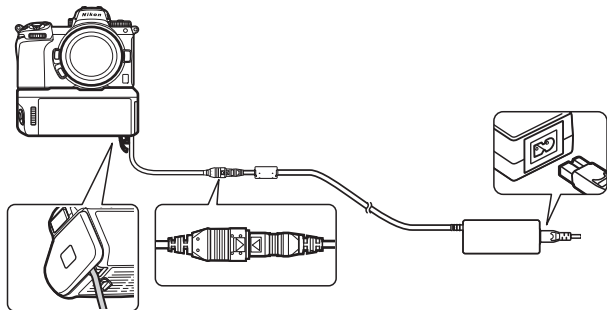

- Il est possible d'utiliser un EH-5c ou un EH-5b à la place du EH-5d.
  - Le EP-5B peut uniquement être inséré dans le logement A.
  - Après avoir connecté le EP-5B, ouvrez le cache du connecteur d'alimentation de la MB-N11, positionnez le câble du connecteur d'alimentation de manière à ce qu'il passe par le logement du connecteur, puis fermez le volet du logement pour porte-accumulateurs.
  - Il n'est pas nécessaire d'insérer un accumulateur dans le logement B. Les accumulateurs insérés dans le logement B ne sont pas utilisés lorsque l'appareil photo est alimenté par un adaptateur secteur et un connecteur d'alimentation.
  - Si le EP-5B est inséré et qu'un accumulateur se trouve dans le logement B, l'accumulateur ne se recharge pas et le EP-5B n'alimente pas l'appareil photo lorsqu'un adaptateur de charge est raccordé.
-

## ■ Vérification du niveau de charge des accumulateurs de la MB-N11

Lorsque la MB-N11 est fixée au boîtier, le niveau de charge de l'accumulateur qui alimente l'appareil photo est indiqué sur l'écran de prise de vue et sur l'écran de contrôle tant que l'appareil photo est sous tension (☞44).

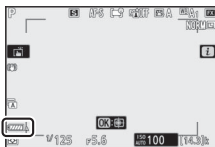

- Le logement contenant l'accumulateur en cours d'utilisation est indiqué par une icône située à côté du niveau de charge de l'accumulateur sur l'écran de prise de vue.

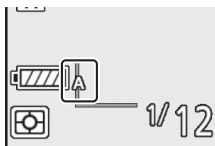

- D'autres informations, notamment l'âge de l'accumulateur et son niveau de charge précis, peuvent être affichées à l'aide de la rubrique **[Informations de l'accumulateur]** du menu Configuration.

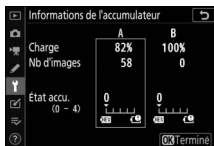

## ■ Précautions d'utilisation

Respectez les précautions suivantes lorsque vous utilisez la MB-N11.

- Si vous touchez les contacts d'alimentation/de signal avec des objets métalliques, cela risque de provoquer un court-circuit ; remettez en place le bouchon des contacts avant de ranger ou de transporter la poignée-alimentation.
- Le voyant d'accès de la carte mémoire de l'appareil photo peut s'allumer lorsque vous fixez la MB-N11 à l'appareil photo ou la retirez de ce dernier.
- Lorsque vous utilisez l'appareil photo avec la MB-N11 et l'adaptateur pour monture FTZ (en option), raccordez les trépieds à la monture pour trépied de l'objectif ou de la MB-N11, mais pas à celle du FTZ.

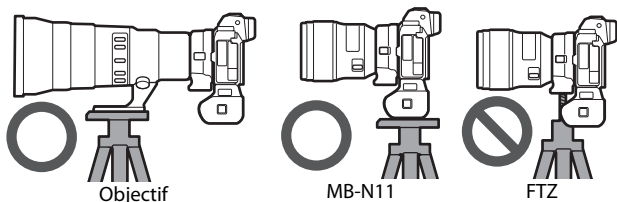

- La MB-N11 ne dispose pas d'un commutateur marche-arrêt. Utilisez le commutateur marche-arrêt de l'appareil photo pour mettre ce dernier sous et hors tension.

---

## ✓ Messages d'avertissement de l'appareil photo

Si l'appareil photo affiche l'un des messages suivants, prenez les mesures décrites ci-dessous.

- Si l'appareil photo affiche le message [**Déclencheur désactivé. Rechargez l'accumulateur.**], insérez un accumulateur de rechange. Mettez l'appareil photo hors tension avant d'aller plus loin si l'accumulateur concerné est inséré dans le logement B ou s'il n'y a qu'un seul accumulateur dans le porte-accumulateurs et qu'il est inséré dans le logement A.
  - Si l'appareil photo affiche le message [**Erreur. Appuyez sur le déclencheur pour réinitialiser.**], appuyez sur le déclencheur. Si le problème persiste ou se produit fréquemment, contactez un représentant Nikon agréé.
-

## ■ Si le volet du logement pour porte-accumulateurs se détache

Pour éviter qu'il ne s'abîme, le volet du logement pour porte-accumulateurs peut se détacher si vous forcez pour l'ouvrir. Vous pouvez le remettre en place comme indiqué.

- Avant de remettre en place le volet du logement pour porte-accumulateurs, faites glisser le volet de façon que la charnière soit visible.

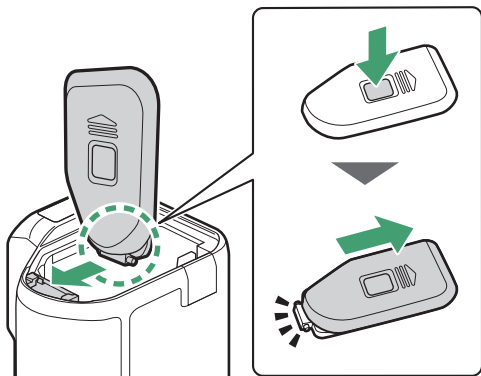



## ■ Caractéristiques techniques

<b>Alimentation</b>	Jusqu'à deux accumulateurs Li-ion EN-EL15c* * Il est également possible d'utiliser les accumulateurs Li-ion EN-EL15b/EN-EL15a/EN-EL15, mais notez que le nombre de photos pouvant être prises ou la durée des séquences vidéo pouvant être enregistrées en une seule charge (autonomie de l'accumulateur) est inférieure à celle du EN-EL15c.
<b>Temps de charge</b>	Environ 5 heures et 30 minutes <ul style="list-style-type: none"><li>• Durée nécessaire au chargement de deux accumulateurs EN-EL15c à l'aide d'un adaptateur de charge EH-7P. Suppose que la température ambiante est de 25 °C et que les accumulateurs sont déchargés.</li><li>• Il n'est pas possible de recharger les accumulateurs EN-EL15a et EN-EL15 à l'aide du EH-7P. Utilisez un chargeur d'accumulateur compatible.</li></ul>
<b>Connecteur de charge</b>	USB de type C. Peut uniquement être utilisé pour raccorder l'adaptateur de charge EH-7P et non pour transférer les images ou à d'autres fins.
<b>Température de fonctionnement</b>	0 °C–40 °C
<b>Dimensions (L × H × P)</b>	Environ 138,5 × 113,5 × 76 mm, hors parties saillantes
<b>Poids</b>	<ul style="list-style-type: none"><li>• Environ 455 g (avec deux accumulateurs EN-EL15c)</li><li>• Environ 295 g (sans les accumulateurs)</li></ul>

\* Nikon se réserve le droit de modifier à tout moment l'apparence, les caractéristiques et les performances du produit décrit dans ce manuel sans avis préalable.

---

### ✓ **Températures ambiantes basses**

L'appareil photo peut ne pas fonctionner à basse température (environ 10 °C ou moins) lorsqu'il est alimenté par des accumulateurs partiellement chargés. Par temps froid, rechargez un lot d'accumulateurs avant utilisation et conservez-en un autre dans un endroit chaud, prêt à être échangé selon la nécessité. Une fois réchauffés, les accumulateurs refroidis peuvent retrouver une partie de leur charge.

---

### ✓ **Autonomie de l'accumulateur avec une poignée-alimentation**

Lorsque vous fixez au boîtier une poignée-alimentation (en option) dotée d'accumulateurs EN-EL15c entièrement chargés, cela multiplie le nombre de prises de vues et augmente la durée des séquences vidéo pouvant être enregistrées (autonomie de l'accumulateur) de 1,9 fois environ par rapport à l'autonomie de l'appareil photo seul.

---

## **Fixation du connecteur d'alimentation et de l'adaptateur secteur**

Mettez l'appareil photo hors tension avant de fixer un connecteur d'alimentation et un adaptateur secteur (en option).

- 1 Ouvrez le volet du logement pour accumulateur (①) et le volet du connecteur d'alimentation (②).**

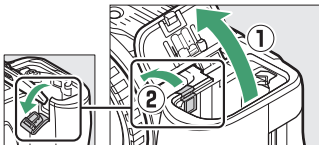

- 2 Insérez le connecteur d'alimentation EP-5B.**

- Vérifiez que le connecteur est dans le bon sens avant de l'insérer.
- Maintenez le loquet orange appuyé sur le côté en vous servant du connecteur, puis faites glisser ce dernier dans le logement pour accumulateur jusqu'au déclic.

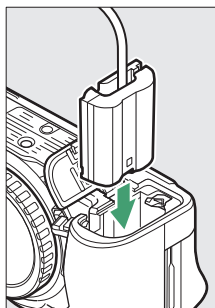

### 3 Fermez le volet du logement pour accumulateur.

Positionnez le câble du connecteur d'alimentation

de manière à ce qu'il passe par le logement du connecteur, puis fermez le volet du logement pour accumulateur.

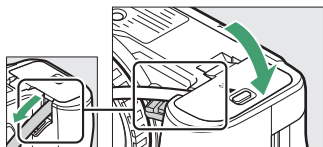

### 4 Raccordez l'adaptateur secteur EH-5d/EH-5c/EH-5b au connecteur d'alimentation EP-5B.

- Raccordez le câble d'alimentation de l'adaptateur secteur à la prise d'entrée secteur de l'adaptateur (3).
- Insérez la fiche dans la prise d'alimentation secteur (4).
- L'icône  s'affiche lorsque l'appareil photo est alimenté par l'adaptateur secteur et le connecteur d'alimentation.

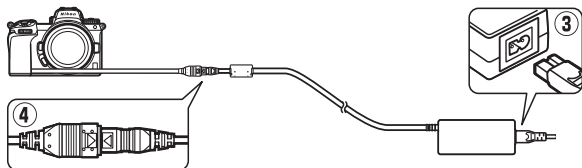

# Logiciels

Les logiciels Nikon suivants peuvent être utilisés avec l'appareil photo :

## ● Logiciels pour ordinateur

Les logiciels Nikon sont disponibles via le Centre de téléchargement Nikon. Vérifiez la version et la configuration système requise et veillez à télécharger la dernière version.

<https://downloadcenter.nikonimglib.com/>

- **Camera Control Pro 2** (en vente) : permet de commander à distance l'appareil photo depuis un ordinateur et d'enregistrer les photos directement sur le disque dur de l'ordinateur.
- **NX Tether** : utilisez ce logiciel pour photographier à distance lorsque l'appareil photo est raccordé à un ordinateur. Il est possible de modifier à distance l'exposition, la balance des blancs et d'autres réglages de l'appareil photo à l'aide des commandes affichées sur l'écran de l'ordinateur.
- **NX Studio** \* : affichez et modifiez les photos et les vidéos créées avec des appareils photo numériques Nikon. Vous pouvez utiliser NX Studio pour affiner les fichiers au format NEF/NRW (RAW) unique de Nikon et les convertir en JPEG ou TIFF (traitement NEF/RAW). Il prend non seulement en charge les photos NEF/NRW (RAW) mais aussi les photos JPEG et TIFF prises avec les appareils photo numériques Nikon. Parmi les fonctions disponibles, figurent notamment la modification des courbes de tons et l'amélioration de la luminosité et du contraste.  
\* Si vous utilisez déjà ce logiciel, veillez à télécharger la dernière version car les versions antérieures risquent de ne pas pouvoir télécharger les images de l'appareil photo ou ouvrir les photos NEF (RAW).

- **Wireless Transmitter Utility** : Wireless Transmitter Utility est nécessaire si vous avez l'intention de connecter l'appareil photo à un réseau. Associez l'appareil photo à l'ordinateur et téléchargez les images en Wi-Fi.
- **Webcam Utility** : Webcam Utility vous permet d'utiliser votre appareil photo comme webcam lorsqu'il est raccordé à l'ordinateur en USB. L'appareil photo est appelé « Webcam Utility » dans les applications de conférence Web. Sélectionnez « Webcam Utility » pour convertir l'appareil photo en webcam. Pour accéder aux informations sur les appareils photo compatibles, les configurations système requises et l'utilisation de Webcam Utility, ainsi qu'aux consignes à respecter pendant l'utilisation, reportez-vous à la page de Webcam Utility dans le Centre de téléchargement Nikon.

### ● Applications pour smartphone (tablette)

Les applications pour smartphone (tablette) sont disponibles sur l'App Store® d'Apple et sur Google Play™. Pour obtenir les dernières informations sur nos applications, consultez le site Web de Nikon.

- **SnapBridge** : téléchargez les photos et les vidéos de l'appareil photo sur votre périphérique mobile via une connexion sans fil.
- **NX MobileAir** (propose des achats intégrés) : importez les images d'un appareil photo raccordé à votre périphérique mobile en USB et transférez-les sans fil sur un serveur FTP.

\* Les systèmes d'exploitation et les fonctionnalités compatibles varient selon le pays et la région.

## Entretien de votre appareil photo

### **Stockage**

Si vous n'avez pas l'intention d'utiliser l'appareil photo avant longtemps, retirez l'accumulateur. Avant de retirer l'accumulateur, vérifiez que l'appareil photo est hors tension.

Ne rangez pas l'appareil photo dans des lieux qui sont :

- mal aérés ou avec un taux d'humidité supérieur à 60%
- à proximité d'appareils générateurs de forts champs électromagnétiques, comme des téléviseurs ou des radios
- exposés à des températures supérieures à 50 °C ou inférieures à -10 °C

## **Nettoyage**

La procédure dépend de l'élément qui doit être nettoyé. Les procédures sont détaillées ci-dessous.

- N'utilisez pas d'alcool, de diluant ou d'autres produits chimiques volatils.

### **■ Boîtier**

Utilisez une soufflette pour retirer la poussière et les peluches, puis essuyez délicatement à l'aide d'un chiffon sec et doux. En cas d'utilisation de votre appareil photo sur la plage ou en bord de mer, retirez le sable ou le sel à l'aide d'un chiffon légèrement imbibé d'eau distillée, puis séchez-le méticuleusement.

**Important :** *la poussière ou tout autre corps étranger à l'intérieur de l'appareil photo risque de provoquer le dysfonctionnement du produit. Les dommages provoqués par la présence de corps étrangers à l'intérieur de l'appareil photo ne sont pas couverts par la garantie.*

### **■ Objectif et viseur**

Ces éléments en verre s'abîment facilement : retirez la poussière et les peluches avec une soufflette. En cas d'utilisation d'un aérosol, tenez la bombe verticalement pour éviter toute fuite du liquide pouvant endommager les éléments en verre. Pour retirer les traces de doigt ou autres taches, appliquez un peu de nettoyant optique sur un chiffon doux et nettoyez délicatement.

### **■ Moniteur**

Utilisez une soufflette pour retirer la poussière et les peluches. Pour retirer les traces de doigts ou autres taches, essuyez délicatement la surface à l'aide d'un chiffon doux ou d'une peau de chamois. N'exercez aucune pression sur le moniteur, vous risquez sinon de l'endommager ou de provoquer son dysfonctionnement.



## Nettoyage du capteur d'image

Les saletés ou la poussière qui s'infiltrent dans l'appareil photo au moment du retrait de l'objectif ou du bouchon de boîtier peuvent adhérer à la surface du capteur d'image et affecter vos photos. L'option « Nettoyer le capteur d'image » fait vibrer le capteur afin de retirer la poussière.

Le capteur d'image peut être nettoyé à tout moment via les menus ou le nettoyage peut être effectué automatiquement à la mise hors tension de l'appareil photo. Si le nettoyage du capteur ne permet pas de résoudre le problème, contactez un représentant Nikon agréé.

### ■ Utilisation des menus

- Pour une efficacité maximale, tenez l'appareil photo dans l'orientation normale (base vers le bas).
- Sélectionnez [**Nettoyer le capteur d'image**] dans le menu Configuration, puis mettez en surbrillance [**Nettoyer maintenant**] et appuyez sur **OK** pour commencer le nettoyage.

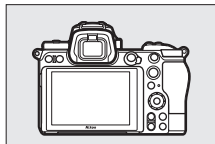

- Il est impossible d'utiliser les commandes de l'appareil photo pendant le nettoyage. Ne retirez pas ou ne débranchez pas la source d'alimentation.
- Le menu Configuration s'affiche lorsque le nettoyage est terminé.

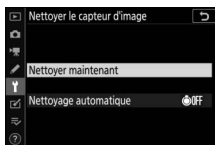

## ■ Nettoyage du capteur d'image à l'arrêt

Option		Description
☉OFF	[Nettoyer à l'arrêt]	Le capteur d'image est automatiquement nettoyé à chaque mise hors tension de l'appareil photo.
	[Nettoyage désactivé]	Le nettoyage automatique du capteur d'image est désactivé.

### 1 Sélectionnez [Nettoyage automatique] pour [Nettoyer le capteur d'image].

Si vous appuyez sur  lorsque [Nettoyage automatique] est en surbrillance, les options de [Nettoyage automatique] s'affichent.

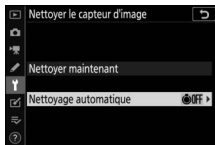

### 2 Mettez en surbrillance une option.

Appuyez sur  pour sélectionner l'option en surbrillance.

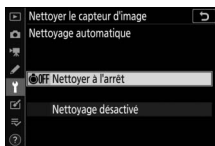

### ✓ Nettoyage du capteur d'image

- Si vous utilisez les commandes de l'appareil photo, tout processus de nettoyage du capteur initié à la mise hors tension et/ou sous tension de l'appareil photo est interrompu.
- Si vous utilisez l'option de nettoyage du capteur d'image plusieurs fois de suite, celle-ci peut être momentanément désactivée pour protéger les circuits internes de l'appareil photo. Vous pourrez l'utiliser à nouveau après une courte pause.

## **Nettoyage manuel**

Si vous ne parvenez pas à supprimer les corps étrangers du capteur d'image à l'aide de l'option de nettoyage, procédez à un nettoyage manuel de ce dernier, comme indiqué ci-dessous. Notez cependant que le capteur étant très fragile et pouvant s'abîmer facilement, nous recommandons de confier le nettoyage manuel à un technicien Nikon agréé exclusivement.

---

### **1 Mettez l'appareil photo hors tension et retirez l'objectif.**

---

### **2 En maintenant l'appareil photo sous la lumière pour bien l'éclairer, examinez le capteur d'image.**

Si vous ne voyez aucune saleté, passez à l'étape 4.

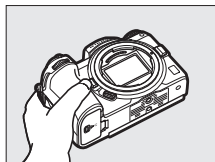

---

### **3 Retirez la poussière et les peluches du capteur à l'aide d'une soufflette.**

- N'utilisez pas de pinceau. Ses poils risqueraient d'endommager le capteur.
- La saleté qui ne peut pas être retirée à l'aide d'une soufflette doit absolument être extraite par un technicien Nikon agréé. Vous ne devez, en aucun cas, toucher ou essuyer le capteur.

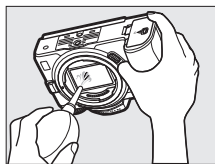

---

### **4 Remettez en place l'objectif ou le bouchon de boîtier fourni.**

---

## ✓ Corps étrangers sur le capteur d'image

Les corps étrangers qui peuvent entrer dans l'appareil photo au moment du retrait ou de l'échange des objectifs ou des bouchons de boîtier risquent d'adhérer au capteur d'image et d'apparaître sur des photos prises dans certaines conditions (dans de rares cas, il peut s'agir de lubrifiant ou de particules fines issus de l'appareil photo même). Pour empêcher l'infiltration de corps étrangers lors de la fixation du bouchon de boîtier ou l'échange des objectifs, évitez les environnements poussiéreux et veillez à retirer toutes les poussières et les autres corps étrangers susceptibles d'adhérer à la monture de l'appareil photo, à la monture de l'objectif ou au bouchon de boîtier. Pour protéger l'appareil photo si aucun objectif n'y est fixé, veillez à remettre en place le bouchon de boîtier fourni. Si vous ne parvenez pas à retirer tous les corps étrangers à l'aide de l'option de nettoyage du capteur d'image (☐ 739), nettoyez le capteur d'image comme décrit dans « Nettoyage manuel » (☐ 741) ou faites-le nettoyer par un technicien Nikon agréé. Les photos qui auront été affectées par la présence de corps étrangers sur le capteur pourront être retouchées à l'aide des options de nettoyage d'image proposées par certaines applications de retouche d'images.

## ✓ Révision de votre appareil photo et des accessoires

Cet appareil photo est un appareil de précision qui nécessite d'être révisé régulièrement ; Nikon recommande de le faire vérifier une fois par an ou tous les deux ans et de le faire réviser entièrement une fois tous les trois à cinq ans (veuillez remarquer que ces services sont payants).

- Ces révisions sont d'autant plus importantes si vous utilisez votre appareil photo à titre professionnel.
  - Lorsque vous laissez votre appareil photo en révision, nous vous conseillons de joindre tous les accessoires que vous utilisez régulièrement avec, comme les objectifs et les flashes optionnels.
-

# Entretien de l'appareil photo et de l'accumulateur : précautions

## Entretien de l'appareil photo

### ● **Ne faites pas tomber le matériel**

Ne faites pas tomber l'appareil photo ou l'objectif et ne leur faites pas subir de chocs. Le produit risque de ne plus fonctionner correctement s'il est soumis à des chocs ou à des vibrations.

### ● **Gardez le matériel au sec**

Gardez l'appareil photo au sec. La formation de rouille sur les mécanismes internes de l'appareil photo en raison d'infiltrations d'eau peut non seulement être coûteuse en cas de réparation mais peut également provoquer des dommages irréparables.

### ● **Évitez les brusques changements de température**

Le passage de l'appareil photo d'un environnement chaud à froid ou vice versa peut être à l'origine d'une condensation préjudiciable à l'intérieur et à l'extérieur de l'appareil photo. Mettez l'appareil photo dans un sac fermé ou dans une boîte en plastique en cas de changement de température. Vous pouvez sortir l'appareil photo du sac ou de la boîte une fois qu'il a eu le temps de s'adapter à la nouvelle température.

### ● **Tenez le matériel à l'écart des champs magnétiques puissants**

Les charges statiques ou les champs magnétiques générés par du matériel comme des émetteurs radio peuvent causer des interférences avec le moniteur, corrompre les données enregistrées sur la carte mémoire ou les circuits internes de votre matériel.

### ● **Ne dirigez pas l'objectif vers le soleil**

Ne pointez pas l'objectif en direction du soleil ou toute autre source très lumineuse pendant des périodes prolongées. La lumière intense risque d'endommager le capteur d'image ou d'entraîner une décoloration ou un phénomène de « burn-in ». Les photos prises avec l'appareil peuvent présenter un effet de flou blanc.

## ● Lasers et autres sources lumineuses puissantes

N'orientez pas des lasers ou d'autres sources lumineuses extrêmement puissantes en direction de l'objectif, car cela pourrait endommager le capteur d'image de l'appareil photo.

## ● Nettoyage

Pour nettoyer le boîtier de votre appareil photo, retirez délicatement la poussière et les peluches à l'aide d'une soufflette, puis essuyez délicatement à l'aide d'un chiffon sec et doux. En cas d'utilisation de l'appareil photo à la plage ou en bord de mer, retirez le sable ou le sel de l'appareil photo à l'aide d'un chiffon légèrement imbibé d'eau douce, puis séchez-le méticuleusement. Dans de rares cas, l'électricité statique peut provoquer un éclaircissement ou un assombrissement des écrans ACL (LCD) ; cela n'est pas le signe d'un dysfonctionnement. L'affichage va rapidement revenir à la normale.

## ● Nettoyage de l'objectif et du viseur

Ces éléments en verre s'abîment facilement : retirez la poussière et les peluches avec une soufflette. En cas d'utilisation d'un aérosol, tenez la bombe verticalement pour éviter toute fuite du liquide pouvant endommager les éléments en verre. Pour retirer les traces de doigts et autres taches sur l'objectif, appliquez un peu de nettoyant optique sur un chiffon doux et nettoyez délicatement l'objectif.

## ● Ne touchez pas le capteur d'image

Vous ne devez, en aucun cas, exercer de pression sur le capteur d'image, le taper avec des outils d'entretien ni le soumettre aux jets d'air puissants d'une soufflette. Vous risquez sinon de le rayer ou de l'endommager.

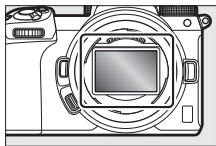

## ● Nettoyage du capteur d'image

Pour obtenir des informations sur le nettoyage du capteur d'image, reportez-vous à « Nettoyage du capteur d'image » (☞ 739) et à « Nettoyage manuel » (☞ 741).

### ● **Contacts de l'objectif**

Veillez à garder propres les contacts de l'objectif. Évitez de les toucher avec les doigts.

### ● **Rangez le matériel dans un endroit aéré**

Pour éviter la formation de moisissure ou de rouille, rangez l'appareil photo dans un endroit sec et aéré. Ne rangez pas l'appareil photo avec des boules antimites de naphthaline ou de camphre, à proximité de matériel générant des champs électromagnétiques puissants ou dans des lieux où il sera exposé à des températures très élevées, par exemple près d'un radiateur ou dans un véhicule fermé en plein soleil. Vous risquez sinon de provoquer le dysfonctionnement du produit.

### ● **Stockage à long terme**

Pour éviter les dommages provoqués par exemple par la fuite du liquide de l'accumulateur, retirez ce dernier si vous n'avez pas l'intention d'utiliser le produit avant longtemps. Rangez l'appareil photo dans un sac plastique contenant un absorbeur d'humidité. Cependant, ne mettez pas l'étui en cuir de l'appareil photo dans un sac plastique. Ceci pourrait l'abîmer. Rangez l'accumulateur dans un endroit sec et frais. Notez que les absorbeurs d'humidité perdent en efficacité avec le temps et qu'ils doivent donc être régulièrement changés. Pour éviter toute formation de moisissure ou de rouille, sortez votre appareil photo de son rangement au moins une fois par mois, insérez l'accumulateur et déclenchez plusieurs fois.

### ● **Mettez votre appareil photo hors tension avant de retirer ou de débrancher la source d'alimentation**

Si vous retirez ou débranchez la source d'alimentation lorsque l'appareil photo est sous tension, vous risquez d'endommager le matériel. Il convient de veiller tout particulièrement à ne pas retirer ou débrancher la source d'alimentation pendant l'enregistrement ou la suppression des images.

## ● **Moniteur/viseur**

- Les écrans (y compris le viseur) sont fabriqués avec une très haute précision ; 99,99% des pixels au moins sont effectifs et seuls 0,01% sont absents ou défectueux. Par conséquent, si ces écrans peuvent contenir des pixels qui sont toujours allumés (blanc, rouge, bleu ou vert) ou toujours éteints (noir), cela n'est pas le signe d'un dysfonctionnement. Les images enregistrées avec l'appareil ne sont pas affectées. Nous faisons appel à votre compréhension.
- Le moniteur peut être difficilement lisible en cas de forte luminosité ambiante.
- N'exercez pas de pression sur le moniteur. Il pourrait mal fonctionner ou s'abîmer. Retirez la poussière ou les peluches sur le moniteur à l'aide d'une soufflette. Pour retirer les taches, essuyez délicatement le moniteur à l'aide d'un chiffon doux ou d'une peau de chamois. Si le moniteur venait à se briser, veillez à ne pas vous blesser avec les bris de verre. Veillez à ce que les cristaux liquides du moniteur n'entrent pas en contact avec la peau, les yeux ou la bouche.
- Si vous ressentez l'un des symptômes suivants lors du cadrage avec le viseur, cessez d'utiliser l'appareil jusqu'à ce que votre état s'améliore :
  - nausées, douleurs oculaires, fatigue oculaire,
  - vertiges, maux de tête, raideur dans le cou ou les épaules,
  - maux de cœur, perte de la coordination œil-main ou
  - mal des transports.
- L'affichage peut s'allumer et s'éteindre rapidement en mode rafale. Si vous regardez ce clignotement, vous risquez de vous sentir mal. Cessez d'utiliser l'appareil jusqu'à ce que votre état s'améliore.

## ● **Lumières intenses et sujets en contre-jour**

Du bruit sous forme de lignes peut exceptionnellement apparaître sur les images contenant des lumières intenses ou des sujets en contre-jour.



# **Entretien de l'accumulateur**

## **● Précautions d'utilisation**

- En cas de manipulation inappropriée, les accumulateurs risquent de fuir, provoquant la corrosion du produit. Respectez les consignes suivantes lorsque vous manipulez les accumulateurs :
  - Mettez votre appareil photo hors tension avant de remplacer son accumulateur.
  - Les accumulateurs peuvent être chauds après une utilisation prolongée.
  - Veillez à ce que les contacts de l'accumulateur restent propres.
  - Utilisez uniquement des accumulateurs agréés pour ce matériel.
  - Ne court-circuitez pas et ne démontez pas les accumulateurs, ne les exposez pas aux flammes ni à une chaleur excessive.
  - Remettez en place le cache-contacts lorsque l'accumulateur n'est pas inséré dans l'appareil photo ou dans le chargeur.
- Si l'accumulateur est chaud, par exemple immédiatement après avoir été utilisé, attendez qu'il refroidisse avant de le recharger. Si vous rechargez l'accumulateur alors que sa température interne est élevée, vous affecterez ses performances. En outre, il risque de ne pas se recharger ou de ne se recharger que partiellement.
- Si vous n'avez pas l'intention d'utiliser l'accumulateur avant longtemps, insérez-le dans l'appareil photo et déchargez-le entièrement avant de le retirer de l'appareil photo et de le ranger. L'accumulateur doit être rangé dans un endroit frais et sec à une température ambiante comprise entre 15 °C et 25 °C. Évitez les endroits excessivement chauds ou froids.
- Les accumulateurs doivent être rechargés dans les six premiers mois. En cas d'arrêt prolongé, rechargez l'accumulateur et utilisez l'appareil photo pour le décharger une fois tous les six mois avant de le ranger à nouveau dans un endroit frais.
- Retirez l'accumulateur de l'appareil photo ou du chargeur si vous ne l'utilisez pas. L'appareil photo et le chargeur consomment de petites quantités de charge même s'ils sont hors tension et peuvent décharger entièrement l'accumulateur au point de ne plus fonctionner.

- N'utilisez pas l'accumulateur à des températures ambiantes inférieures à 0 °C ou supérieures à 40 °C. Vous risquez sinon de l'endommager ou de nuire à ses performances. Chargez l'accumulateur à l'intérieur, à une température ambiante comprise entre 5 °C et 35 °C. L'accumulateur ne se rechargera pas si sa température est inférieure à 0 °C ou supérieure à 60 °C.
- Il est possible que sa capacité soit réduite et que le temps nécessaire au chargement augmente si la température de l'accumulateur est comprise entre 0 °C et 15 °C ou entre 45 °C et 60 °C.
- En général, la capacité des accumulateurs baisse si la température ambiante est faible. Même les accumulateurs neufs chargés à une température inférieure à 5 °C peuvent indiquer temporairement une augmentation de « 0 » à « 1 » dans l'affichage de la durée de vie du menu Configuration [**Informations de l'accumulateur**] ; l'affichage redeviendra normal dès que l'accumulateur aura été rechargé à une température d'au moins 20 °C environ.
- La capacité des accumulateurs baisse en cas de faible température. Le changement de capacité selon la température est indiqué sur l'affichage du niveau de charge de l'accumulateur de l'appareil photo. Par conséquent, l'affichage relatif à l'accumulateur peut indiquer une baisse de la capacité en cas de chute de la température, même si l'accumulateur est entièrement chargé.
- Les accumulateurs peuvent être chauds après avoir été utilisés. Prenez les précautions nécessaires lors de leur retrait de l'appareil photo.

### ● **Rechargez les accumulateurs avant de les utiliser**

Rechargez l'accumulateur avant de l'utiliser. L'accumulateur fourni n'a pas été rechargé entièrement avant l'expédition.

### ● **Préparez des accumulateurs de rechange**

Avant de prendre des photos, préparez un accumulateur de rechange entièrement chargé. En effet, il peut être difficile dans certains endroits de trouver rapidement des accumulateurs de rechange.

### ● **Par temps froid, ayez à disposition des accumulateurs de rechange entièrement chargés**

Il se peut que les accumulateurs partiellement chargés ne fonctionnent pas par temps froid. Par temps froid, rechargez un accumulateur avant toute utilisation et gardez-en un autre dans un endroit chaud, prêt à remplacer le premier si nécessaire. Une fois réchauffé, un accumulateur peut retrouver de sa capacité.

### ● **Niveau de charge de l'accumulateur**

- La mise sous tension et hors tension répétée de l'appareil photo lorsque l'accumulateur est entièrement déchargé entraîne une baisse de son autonomie. Vous devez recharger des accumulateurs entièrement déchargés avant de les utiliser.
- Une nette diminution de la durée de conservation de la charge d'un accumulateur entièrement chargé et utilisé à température ambiante indique qu'il doit être remplacé. Achetez un nouvel accumulateur.

### ● **N'essayez pas de recharger des accumulateurs entièrement chargés**

Continuer de recharger l'accumulateur alors qu'il est totalement chargé peut nuire à ses performances.

### ● **Recyclage des accumulateurs usagés**

Veillez recycler les accumulateurs conformément aux réglementations en vigueur dans votre pays, en veillant à protéger leurs contacts avec du ruban adhésif avant de les jeter.

## **Utilisation du chargeur**

- Ne déplacez pas le chargeur et ne touchez pas l'accumulateur pendant le chargement ; si cette consigne de sécurité n'est pas respectée, le chargeur peut, en de très rares occasions, indiquer que le chargement est terminé alors que l'accumulateur n'est que partiellement chargé. Retirez et insérez à nouveau l'accumulateur avant de reprendre le chargement.
- Ne court-circuitez pas les contacts du chargeur. Le non-respect de cette consigne de sécurité peut provoquer une surchauffe et endommager le chargeur.
- Débranchez le chargeur lorsque vous ne l'utilisez pas.
- Utilisez le MH-25a uniquement avec des accumulateurs compatibles.
- N'utilisez pas les chargeurs si l'intérieur est exposé suite à un dommage ou s'ils émettent des bruits inhabituels lors de l'utilisation.
- Les symboles indiqués sur ce produit ont la signification suivante :  
~ CA, == CC,  équipement de classe II (ce produit est équipé d'un système de double isolation)

## **Utilisation de l'adaptateur de charge**

- Ne déplacez pas l'appareil photo et ne touchez pas l'accumulateur pendant le chargement. Si cette consigne de sécurité n'est pas respectée, l'appareil photo peut, en de très rares occasions, indiquer que le chargement est terminé alors que l'accumulateur n'est que partiellement chargé. Débranchez et rebranchez l'adaptateur pour redémarrer le chargement.
- Ne court-circuitez pas les contacts de l'adaptateur. Le non-respect de cette consigne de sécurité peut provoquer une surchauffe et endommager le chargeur.
- Débranchez l'adaptateur lorsque vous ne l'utilisez pas.
- N'utilisez pas les adaptateurs si l'intérieur est exposé suite à un dommage ou s'ils émettent des bruits inhabituels lors de l'utilisation.
- Les symboles indiqués sur ce produit ont la signification suivante :  
~ CA, == CC,  équipement de classe II (ce produit est équipé d'un système de double isolation)

## Caractéristiques techniques

### Appareil photo numérique Nikon Z 7II/Z 6II

Type	
Type	Appareil photo numérique compatible avec les objectifs interchangeables
Monture d'objectif	Monture Nikon Z
Objectif	
Objectifs compatibles	<ul style="list-style-type: none"><li>• Objectifs NIKKOR à monture Z</li><li>• Objectifs NIKKOR à monture F (adaptateur pour monture nécessaire ; des restrictions peuvent toutefois s'appliquer)</li></ul>
Pixels effectifs	
Pixels effectifs	<ul style="list-style-type: none"><li>• Z 7II : 45,7 millions</li><li>• Z 6II : 24,5 millions</li></ul>
Capteur d'image	
Type	Capteur CMOS 35,9 × 23,9 mm (format Nikon FX)
Nombre total de pixels	<ul style="list-style-type: none"><li>• Z 7II : 46,89 millions</li><li>• Z 6II : 25,28 millions</li></ul>
Système de correction de la poussière	Nettoyage du capteur d'image, données de référence de correction de la poussière (logiciel NX Studio requis)

<p>Taille d'image (pixels)</p>	<p><b>Z 7II</b></p> <ul style="list-style-type: none"> <li>• <b>[FX (36×24)] sélectionné pour zone d'image :</b> <ul style="list-style-type: none"> <li>- 8256 × 5504 (Large : 45,4 M)</li> <li>- 6192 × 4128 (Moyenne : 25,6 M)</li> <li>- 4128 × 2752 (Petite : 11,4 M)</li> </ul> </li> <li>• <b>[DX (24×16)] sélectionné pour zone d'image :</b> <ul style="list-style-type: none"> <li>- 5408 × 3600 (Large : 19,5 M)</li> <li>- 4048 × 2696 (Moyenne : 10,9 M)</li> <li>- 2704 × 1800 (Petite : 4,9 M)</li> </ul> </li> <li>• <b>[5:4 (30×24)] sélectionné pour zone d'image :</b> <ul style="list-style-type: none"> <li>- 6880 × 5504 (Large : 37,9 M)</li> <li>- 5152 × 4120 (Moyenne : 21,2 M)</li> <li>- 3440 × 2752 (Petite : 9,5 M)</li> </ul> </li> <li>• <b>[1:1 (24×24)] sélectionné pour zone d'image :</b> <ul style="list-style-type: none"> <li>- 5504 × 5504 (Large : 30,3 M)</li> <li>- 4128 × 4128 (Moyenne : 17,0 M)</li> <li>- 2752 × 2752 (Petite : 7,6 M)</li> </ul> </li> <li>• <b>[16:9 (36×20)] sélectionné pour zone d'image :</b> <ul style="list-style-type: none"> <li>- 8256 × 4640 (Large : 38,3 M)</li> <li>- 6192 × 3480 (Moyenne : 21,5 M)</li> <li>- 4128 × 2320 (Petite : 9,6 M)</li> </ul> </li> <li>• <b>Photos prises lors du tournage vidéo à une taille de 3840 × 2160</b></li> <li>• <b>Photos prises lors du tournage vidéo aux autres tailles : 1920 × 1080</b></li> </ul>
--------------------------------	---

<p><b>Taille d'image (pixels)</b></p>	<p><b>Z 6II</b></p> <ul style="list-style-type: none"> <li>• <b>[FX (36×24)] sélectionné pour zone d'image :</b> <ul style="list-style-type: none"> <li>- 6048 × 4024 (Large : 24,3 M)</li> <li>- 4528 × 3016 (Moyenne : 13,7 M)</li> <li>- 3024 × 2016 (Petite : 6,1 M)</li> </ul> </li> <li>• <b>[DX (24×16)] sélectionné pour zone d'image :</b> <ul style="list-style-type: none"> <li>- 3936 × 2624 (Large : 10,3 M)</li> <li>- 2944 × 1968 (Moyenne : 5,8 M)</li> <li>- 1968 × 1312 (Petite : 2,6 M)</li> </ul> </li> <li>• <b>[1:1 (24×24)] sélectionné pour zone d'image :</b> <ul style="list-style-type: none"> <li>- 4016 × 4016 (Large : 16,1 M)</li> <li>- 3008 × 3008 (Moyenne : 9,0 M)</li> <li>- 2000 × 2000 (Petite : 4,0 M)</li> </ul> </li> <li>• <b>[16:9 (36×20)] sélectionné pour zone d'image :</b> <ul style="list-style-type: none"> <li>- 6048 × 3400 (Large : 20,6 M)</li> <li>- 4528 × 2544 (Moyenne : 11,5 M)</li> <li>- 3024 × 1696 (Petite : 5,1 M)</li> </ul> </li> <li>• <b>Photos prises lors du tournage vidéo à une taille de 3840 × 2160 :</b> 3840 × 2160</li> <li>• <b>Photos prises lors du tournage vidéo aux autres tailles :</b> 1920 × 1080</li> </ul>
<p><b>Format de fichier (qualité d'image)</b></p>	<ul style="list-style-type: none"> <li>• <b>NEF (RAW) :</b> 12 ou 14 bits (compression sans perte, compression ou pas de compression) ; grande, moyenne et petite tailles disponibles (les images petites et moyennes sont enregistrées à une profondeur d'échantillonnage de 12 bits, avec une compression sans perte)</li> <li>• <b>JPEG :</b> conforme au format JPEG baseline avec un taux de compression fine (environ 1:4), normale (environ 1:8) ou basique (environ 1:16) ; priorité à la taille ou qualité optimale disponibles</li> <li>• <b>NEF (RAW)+JPEG :</b> une même photo enregistrée à la fois aux formats NEF (RAW) et JPEG</li> </ul>

<b>Stockage</b>	
<b>Système Picture Control</b>	Automatique, Standard, Neutre, Saturé, Monochrome, Portrait, Paysage, Uniforme, Creative Picture Control (Picture Control créatifs : Rêve, Matin, Pop, Dimanche, Sombre, Spectaculaire, Silence, Austère, Mélancolique, Pur, Denim, Jouet, Sépia, Bleu, Rouge, Rose, Fusain, Graphite, Binaire, Carbone) ; possibilité de modifier le Picture Control sélectionné ; enregistrement de Picture Control personnalisés
<b>Supports d'enregistrement</b>	Cartes mémoire CFexpress (type B), XQD, SD (Secure Digital), SDXC et SDHC compatibles UHS-II
<b>Double logement pour carte mémoire</b>	Les deux cartes peuvent servir soit de support d'enregistrement principal ou de sauvegarde, soit pour enregistrer séparément les photos NEF (RAW) et JPEG ; les photos peuvent être copiées d'une carte à l'autre.
<b>Système de fichiers</b>	DCF 2.0, Exif 2.31
<b>Viseur</b>	
<b>Viseur</b>	Viseur électronique OLED (Quad VGA) de 1,27 cm/ 0,5 pouce et environ 3 690 000 pixels avec réglage de l'équilibre colorimétrique et réglage automatique ou manuel sur 11 niveaux de la luminosité
<b>Couverture de l'image</b>	Environ 100% horizontalement et 100% verticalement
<b>Grossissement</b>	Environ 0,8× (objectif 50 mm réglé sur l'infini, -1,0 d)
<b>Dégagement oculaire</b>	21 mm (-1,0 d ; à partir de la surface centrale de l'oculaire de visée)
<b>Réglage dioptrique</b>	-4 à +2 d
<b>Détecteur oculaire</b>	Sélection automatique du moniteur ou du viseur



Moniteur	
Moniteur	TFT ACL tactile et inclinable d'environ 2 100 000 pixels, 8 cm (3,2 pouces) avec angle de visualisation de 170°, couverture de l'image de visée de 100% environ, réglage de l'équilibre colorimétrique et réglage manuel sur 11 niveaux de la luminosité
Obturateur	
Type	Obturateur mécanique de type plan focal à translation verticale contrôlé électroniquement ; obturation électronique au premier rideau ; obturateur électronique
Vitesse d'obturation	$1/8000$ à 30 s (possibilité de choisir un incrément de $1/3$ ou $1/2$ IL, possibilité de prolonger jusqu'à 900 s en mode <b>M</b> ), pose B, pose T, X200
Vitesse de synchro. flash	$X=1/200$ s ; synchronisation avec l'obturateur à une vitesse de $1/200$ s ou plus lente ; synchronisation ultra-rapide Auto FP prise en charge
Déclenchement	
Mode de déclenchement	Vue par vue, Continu L, Continu H, Continu H (étendu), Retardateur
Cadence de prise de vue approximative	<p><b>Z 7II</b></p> <ul style="list-style-type: none"> <li>• <b>Continu L</b> : environ 1 à 5 vps</li> <li>• <b>Continu H</b> : environ 5,5 vps (NEF/RAW 14 bits : environ 5 vps)</li> <li>• <b>Continu H (étendu)</b> : environ 10 vps (NEF/RAW 14 bits : environ 9 vps)</li> </ul> <p><b>Z 6II</b></p> <ul style="list-style-type: none"> <li>• <b>Continu L</b> : environ 1 à 5 vps</li> <li>• <b>Continu H</b> : environ 5,5 vps</li> <li>• <b>Continu H (étendu)</b> : environ 14 vps (NEF/RAW 14 bits : environ 10 vps)</li> </ul> <p>* Cadence de prise de vue maximale mesurée par des tests en interne.</p>

Déclenchement	
Retardateur	2 s, 5 s, 10 s, 20 s ; 1 à 9 expositions par intervalles de 0,5, 1, 2 ou 3 s
Exposition	
Système de mesure	Mesure TTL à l'aide du capteur d'image de l'appareil photo
Mode de mesure	<ul style="list-style-type: none"> <li>• <b>Mesure matricielle</b></li> <li>• <b>Mesure pondérée centrale</b> : la mesure est effectuée à 75% sur un cercle de 12 mm situé au centre de la vue ; la pondération peut se faire aussi sur une moyenne de l'ensemble de la vue</li> <li>• <b>Mesure spot</b> : la mesure est effectuée sur un cercle de 4 mm (environ 1,5% du cadre) centré sur le point AF sélectionné</li> <li>• <b>Mesure pondérée sur les hautes lumières</b></li> </ul>
Plage	<ul style="list-style-type: none"> <li>• <b>Z 7II</b> : -3 à +17 IL</li> <li>• <b>Z 6II</b> : -4 à +17 IL</li> </ul> <p>* Les chiffres ont été obtenus avec une sensibilité de 100 ISO, avec un objectif f/2.0 et à une température de 20 °C</p>
Mode	<ul style="list-style-type: none"> <li>• <b></b> : Auto, <b>P</b> : Auto programmé avec décalage du programme, <b>S</b> : Auto à priorité vitesse, <b>A</b> : Auto à priorité ouverture, <b>M</b> : Manuel</li> <li>• <b>U1, U2 et U3</b> : réglages utilisateur</li> </ul>
Correction d'exposition	-5 à +5 IL (possibilité de choisir un incrément de 1/3 ou 1/2 IL), disponible en modes <b>P, S, A et M</b>
Mémorisation de l'exposition	Luminosité mémorisée sur la valeur détectée
Sensibilité (indice d'exposition recommandé)	<ul style="list-style-type: none"> <li>• <b>Z 7II</b> : 64 à 25600 ISO (possibilité de choisir un incrément de 1/3 ou 1/2 IL) ; réglable à environ 0,3, 0,5, 0,7 ou 1 IL (équivalent 32 ISO) en-dessous de 64 ISO ou à environ 0,3, 0,5, 0,7, 1 ou 2 IL (équivalent 102400 ISO) au-dessus de 25600 ISO ; contrôle automatique de la sensibilité disponible</li> <li>• <b>Z 6II</b> : 100 à 51200 ISO (possibilité de choisir un incrément de 1/3 ou 1/2 IL) ; réglable à environ 0,3, 0,5, 0,7 ou 1 IL (équivalent 50 ISO) en-dessous de 100 ISO ou à environ 0,3, 0,5, 0,7, 1 ou 2 IL (équivalent 204800 ISO) au-dessus de 51200 ISO ; contrôle automatique de la sensibilité disponible</li> </ul>

Exposition	
<b>D-Lighting actif</b>	Automatique, Très élevé, Élevé, Normal, Faible et Désactivé
<b>Surimpression</b>	Ajouter, moyenne, éclaircir, assombrir
<b>Autres options</b>	HDR (grande plage dynamique), réduction du scintillement en mode photo
Autofocus	
<b>Type</b>	AF hybride à détection de phase/détection de contraste avec assistance AF
<b>Plage de détection</b>	<ul style="list-style-type: none"> <li>• <b>Z 7II</b> : -3 à +19 IL (avec AF faible lumière : -4 à +19 IL)</li> <li>• <b>Z 6II</b> : -4,5 à +19 IL (avec AF faible lumière : -6 à +19 IL)</li> </ul> * Mesures effectuées en mode photo à 100 ISO et à une température de 20 °C à l'aide du mode AF ponctuel ( <b>AF-S</b> ) et d'un objectif doté d'une ouverture maximale de f/2.0
<b>Pilotage de l'objectif</b>	<ul style="list-style-type: none"> <li>• <b>Autofocus (AF)</b> : AF ponctuel (<b>AF-S</b>) ; AF continu (<b>AF-C</b>) ; AF permanent (<b>AF-F</b>) ; disponible uniquement en mode vidéo ; suivi de mise au point</li> <li>• <b>Mise au point manuelle (M)</b> : le télémètre électronique peut être utilisé</li> </ul>
<b>Points AF</b>	<ul style="list-style-type: none"> <li>• <b>Z 7II</b> : 493 points AF</li> <li>• <b>Z 6II</b> : 273 points AF</li> </ul> * Nombre de points AF disponibles en mode photo lorsque AF point sélectif est sélectionné comme mode de zone AF et que FX est sélectionné comme zone d'image
<b>Mode de zone AF</b>	AF zone réduite (disponible uniquement en mode photo), point sélectif et zone dynamique (disponible uniquement en mode photo) ; AF zone large (S) ; AF zone large (L) ; AF zone large (L-personnes) ; AF zone large (L-animaux) ; AF zone automatique ; AF zone automatique (personnes) ; AF zone automatique (animaux)
<b>Mémorisation de la mise au point</b>	La mise au point peut être mémorisée en appuyant sur le déclencheur à mi-course (AF ponctuel/ <b>AF-S</b> ) ou en appuyant au centre du sélecteur secondaire

## Réduction de vibration (VR)

<b>VR intégré à l'appareil photo</b>	Déplacement du capteur d'image sur 5 axes
<b>VR intégré à l'objectif</b>	Déplacement des lentilles (disponible avec les objectifs VR)



## Flash

<b>Contrôle du flash</b>	<b>TTL</b> : contrôle de flash i-TTL ; le dosage automatique flash/ambiance i-TTL est utilisé avec la mesure matricielle, la mesure pondérée centrale et la mesure pondérée sur les hautes lumières ; le mode flash/ambiance i-TTL standard est utilisé avec la mesure spot
<b>Mode de flash</b>	Synchro sur le premier rideau, synchro lente, synchro sur le second rideau, atténuation des yeux rouges, atténuation des yeux rouges avec synchro lente, désactivé
<b>Correction du flash</b>	-3 à +1 IL (possibilité de choisir un incrément de $\frac{1}{3}$ ou $\frac{1}{2}$ IL), disponible en modes <b>P</b> , <b>S</b> , <b>A</b> et <b>M</b>
<b>Témoin de disponibilité du flash</b>	S'allume lorsque le flash optionnel est prêt à se déclencher ; clignote pour avertir d'une sous-exposition après le déclenchement du flash à pleine puissance
<b>Griffe flash</b>	ISO 518 à contact direct avec contacts de synchronisation et de données ; verrouillage de sécurité
<b>Système d'éclairage créatif Nikon (CLS)</b>	Contrôle du flash i-TTL, système évolué de flash asservi sans fil radiocommandé, système évolué de flash asservi sans fil optique, mode lampe pilote, mémorisation FV, communication des informations colorimétriques, synchronisation ultra-rapide Auto FP, contrôle unifié du flash

## Balance des blancs

<b>Balance des blancs</b>	Automatique (3 types), lumière naturelle auto, ensoleillé, nuageux, ombre, incandescent, fluorescent (7 types), flash, choisir température de couleur (2500 K à 10 000 K), pré-réglage manuel (possibilité de sauvegarder jusqu'à 6 valeurs), tous disponibles avec réglage précis, à l'exception de Choisir température de couleur
---------------------------	---

<b>Bracketing</b>	
<b>Bracketing</b>	Exposition et/ou flash, balance des blancs et D-Lighting actif
<b>Vidéo</b>	
<b>Système de mesure</b>	Mesure TTL à l'aide du capteur d'image de l'appareil photo
<b>Mode de mesure</b>	Matricielle, pondérée centrale ou pondérée sur les hautes lumières
<b>Taille du cadre (pixels) et cadence de prise de vue</b>	<ul style="list-style-type: none"> <li>• 3840 × 2160 (4K UHD) : 60p (progressif)/50p/30p/25p/24p</li> <li>• 1920 × 1080 : 120p/100p/60p/50p/30p/25p/24p</li> <li>• 1920 × 1080 (ralenti) : 30p ×4/25p ×4/24p ×5</li> </ul> <p>* Les cadences de prise de vue réelles pour 120p, 100p, 60p, 50p, 30p, 25p, et 24p sont respectivement de 119,88, 100, 59,94, 50, 29,97, 25 et 23,976 vps</p>
<b>Format de fichier</b>	MOV, MP4
<b>Compression vidéo</b>	H.264/MPEG-4 Advanced Video Coding
<b>Format d'enregistrement audio</b>	PCM linéaire (pour les vidéos enregistrées au format MOV) ou AAC (pour les vidéos enregistrées au format MP4)
<b>Dispositif d'enregistrement audio</b>	Microphone intégré stéréo ou externe avec option d'atténuateur ; possibilité de régler la sensibilité
<b>Correction d'exposition</b>	-3 à +3 IL (possibilité de choisir un incrément de $\frac{1}{3}$ ou $\frac{1}{2}$ IL), disponible en modes <b>P</b> , <b>S</b> , <b>A</b> et <b>M</b>

<p><b>Sensibilité (indice d'exposition recommandé)</b></p>	<p><b>Z 7II</b></p> <ul style="list-style-type: none"> <li>• <b>M</b> : sélection manuelle (64 à 25600 ISO ; possibilité de choisir un incrément de <math>\frac{1}{3}</math> ou <math>\frac{1}{2}</math> IL) avec des options supplémentaires équivalentes à 0,3, 0,5, 0,7, 1 ou 2 IL (équivalent 102400 ISO) au-dessus de 25600 ISO ; contrôle automatique de la sensibilité (64 ISO à Hi 2,0) avec sélection d'une valeur maximale</li> <li>• <b>P, S, A</b> : contrôle automatique de la sensibilité (64 ISO à Hi 2,0) avec sélection d'une valeur maximale</li> <li>•  : contrôle automatique de la sensibilité (64 ISO à 25600 ISO)</li> </ul> <p><b>Z 6II</b></p> <ul style="list-style-type: none"> <li>• <b>M</b> : sélection manuelle (100 à 51200 ISO ; possibilité de choisir un incrément de <math>\frac{1}{3}</math> ou <math>\frac{1}{2}</math> IL) avec des options supplémentaires équivalentes à 0,3, 0,5, 0,7, 1 ou 2 IL (équivalent 204800 ISO) au-dessus de 51200 ISO ; contrôle automatique de la sensibilité (100 ISO à Hi 2,0) avec sélection d'une valeur maximale</li> <li>• <b>P, S, A</b> : contrôle automatique de la sensibilité (100 ISO à Hi 2,0) avec sélection d'une valeur maximale</li> <li>•  : contrôle automatique de la sensibilité (100 ISO à 51200 ISO)</li> </ul>
<p><b>D-Lighting actif</b></p>	<p>Comme les réglages photo, Très élevé, Élevé, Normal, Faible et Désactivé</p>
<p><b>Autres options</b></p>	<p>Enregistrement de vidéos en time-lapse, réduction de vibration électronique, codes temporels, sortie vidéo logarithmique (N-Log) et HDR (HLG)</p>

## Visualisation

<b>Visualisation</b>	Visualisation plein écran et par imageries (4, 9 ou 72 images) avec fonction Loupe, recadrage à l'aide de la fonction Loupe, lecture des vidéos, diaporama photo et/ou vidéo, histogramme, hautes lumières, informations sur les photos, affichage des données de position, rotation automatique des images et classement des photos
----------------------	--

## Interface

<b>USB</b>	Port USB de type C (SuperSpeed USB) ; la connexion au port USB intégré est recommandée
<b>Sortie HDMI</b>	Port HDMI de type C
<b>Prise pour accessoires</b>	Intégrée (peut être utilisée avec les télécommandes filaires MC-DC2 et d'autres accessoires en option)
<b>Entrée audio</b>	Fiche jack mini stéréo (3,5 mm de diamètre ; entrée alimentée)
<b>Sortie audio</b>	Fiche jack mini stéréo (3,5 mm de diamètre)

**Wi-Fi**

- **Normes :**
  - IEEE 802.11b/g/n (Afrique, Asie, Bolivie et Océanie)
  - IEEE 802.11b/g/n/a/ac (Europe, États-Unis, Canada, Mexique)
  - IEEE 802.11b/g/n/a (autres pays du continent américain)
- **Fréquence de fonctionnement :**
  - 2412 à 2462 MHz (canal 11 ; Afrique, Asie, Bolivie et Océanie)
  - 2412 à 2462 MHz (canal 11) et 5180 à 5825 MHz (États-Unis, Canada, Mexique)
  - 2412 à 2462 MHz (canal 11) et 5180 à 5805 MHz (autres pays du continent américain)
  - 2412 à 2462 MHz (canal 11) et 5745 à 5805 MHz (Géorgie)
  - 2412 à 2462 MHz (canal 11) et 5180 à 5320 MHz (autres pays européens)
- **Puissance de sortie maximale (EIRP) :**
  - Bande de 2,4 GHz : 5,2 dBm
  - Bande de 5 GHz : 5,3 dBm (Géorgie)
  - Bande de 5 GHz : 8,3 dBm (autres pays)
- **Authentification :** système ouvert, WPA2-PSK



## Wi-Fi/Bluetooth

<b>Bluetooth</b>	<ul style="list-style-type: none"><li>• <b>Protocoles de communication</b> : Bluetooth Specification Version 4.2</li><li>• <b>Fréquence de fonctionnement</b> :<ul style="list-style-type: none"><li>- Bluetooth : 2402 à 2480 MHz</li><li>- Bluetooth Low Energy : 2402 à 2480 MHz</li></ul></li><li>• <b>Puissance de sortie maximale (EIRP)</b> :<ul style="list-style-type: none"><li>- Bluetooth : -0,3 dBm</li><li>- Bluetooth Low Energy : -1,8 dBm</li></ul></li></ul>
<b>Portée (sans obstacle)</b>	Environ 10 m * * Sans interférence. La portée peut varier selon l'intensité du signal et la présence ou non d'obstacles.

## Alimentation

<b>Accumulateur</b>	Un accumulateur Li-ion EN-EL15c * * Il est également possible d'utiliser des accumulateurs EN-EL15b/EN-EL15a/EN-EL15. Notez cependant qu'il est possible de prendre moins de photos par charge qu'avec l'EN-EL15c (☐ 777). L'adaptateur de charge EH-7P permet de recharger uniquement les accumulateurs EN-EL15c/EN-EL15b.
<b>Bloc alimentation</b>	Poignées-alimentations MB-N11 et blocs alimentations MB-N10 (disponibles séparément) ; chacun comporte deux accumulateurs EN-EL15c * * Il est possible d'utiliser des accumulateurs EN-EL15b/EN-EL15a/EN-EL15 à la place des EN-EL15c. Le nombre de photos pouvant être prises par charge (c'est-à-dire l'autonomie de l'accumulateur) sera néanmoins inférieur à celui de l'EN-EL15c (☐ 777).

<b>Alimentation</b>	
<b>Adaptateur de charge</b>	Adaptateur de charge EH-7P (disponible séparément)
<b>Adaptateur secteur</b>	Adaptateur secteur EH-5d/EH-5c/EH-5b ; nécessite le connecteur d'alimentation EP-5B (disponible séparément)

<b>Filetage pour fixation sur trépied</b>	
<b>Filetage pour fixation sur trépied</b>	1/4 pouce (ISO 1222)

<b>Dimensions/poids</b>	
<b>Dimensions (L x H x P)</b>	Environ 134 x 100,5 x 69,5 mm
<b>Poids</b>	Environ 705 g avec accumulateur et carte mémoire mais sans le bouchon de boîtier ; environ 615 g (boîtier seul)

<b>Conditions de fonctionnement</b>	
<b>Température</b>	0 °C à 40 °C
<b>Humidité</b>	Inférieure ou égale à 85% (sans condensation)

- Sauf indication contraire, toutes les mesures sont effectuées conformément aux normes ou aux lignes directrices de la CIPA (Camera and Imaging Products Association).
- Tous les chiffres se rapportent à un appareil photo doté d'un accumulateur entièrement chargé.
- Les exemples d'images affichés sur l'appareil photo, ainsi que les images et les illustrations des manuels, ont uniquement pour but d'illustrer les explications.
- Nikon se réserve le droit de modifier à tout moment l'apparence et les caractéristiques du matériel et des logiciels décrits dans ce manuel, sans avis préalable. Nikon ne peut être tenu pour responsable des dommages résultant d'erreurs éventuelles contenues dans ce manuel.

## ■ Chargeur d'accumulateur MH-25a

<b>Entrée nominale</b>	100 à 240 V CA, 50/60 Hz, 0,23 à 0,12 A
<b>Puissance nominale</b>	8,4 V CC/1,2 A
<b>Accumulateurs compatibles</b>	Accumulateur Li-ion EN-EL15c/EN-EL15b/EN-EL15a/EN-EL15
<b>Temps de charge</b>	Environ 2 heures 35 minutes * Temps nécessaire pour recharger l'accumulateur à une température ambiante de 25 °C lorsqu'il est entièrement déchargé
<b>Température de fonctionnement</b>	0 °C à 40 °C
<b>Dimensions (L × H × P)</b>	Environ 95 × 33,5 × 71 mm, hors parties saillantes
<b>Longueur du câble d'alimentation</b>	Environ 1,5 m, si fourni
<b>Poids</b>	Environ 115 g, sans le connecteur d'alimentation fourni (câble d'alimentation ou adaptateur de prise secteur)

Les symboles indiqués sur ce produit ont la signification suivante :  
~ CA, = CC, □ équipement de classe II (ce produit est équipé d'un système de double isolation)

## ■ Adaptateur de charge EH-7P (disponible séparément)

<b>Entrée nominale</b>	CA 100–240 V, 50/60 Hz, 0,5 A MAX
<b>Puissance nominale</b>	CC 5,0 V/3,0 A, 15,0 W
<b>Accumulateurs compatibles</b>	Accumulateurs Li-ion Nikon EN-EL15c/EN-EL15b
<b>Température de fonctionnement</b>	0 °C–40 °C
<b>Rendement moyen en mode actif</b>	81,80 %
<b>Rendement à faible charge (10 %)</b>	72,50 %
<b>Consommation électrique hors charge</b>	0,075 W
<b>Dimensions (L x H x P)</b>	Environ 65,5 x 26,5 x 58,5 mm, sans l'adaptateur de prise secteur
<b>Poids</b>	Environ 135 g, sans l'adaptateur de prise secteur

L'EH-7P est fourni avec un adaptateur de prise secteur (déjà fixé) dans les pays ou régions où il est requis ; la forme de l'adaptateur de prise secteur dépend du pays d'achat. N'essayez pas de retirer l'adaptateur de prise secteur car vous risquez d'endommager le produit.

Les symboles indiqués sur ce produit ont la signification suivante :

~ CA, --- CC,  équipement de classe II (ce produit est équipé d'un système de double isolation.)

---

**📄 Avis à l'attention des clients résidant en Europe****Distributeur (importateur pour les pays de l'UE)****Nikon Europe B.V.**

The Garden, Stroombaan 14, 1181 VX Amstelveen, The Netherlands

+31-20-7099-000

Numéro d'enregistrement au registre du commerce : 34036589



---

**■ ■ Accumulateur Li-ion EN-EL15c**

<b>Type</b>	Accumulateur lithium-ion
<b>Capacité nominale</b>	7,0 V/2280 mAh
<b>Température de fonctionnement</b>	0 °C à 40 °C
<b>Dimensions (L × H × P)</b>	Environ 40 × 56 × 20,5 mm
<b>Poids</b>	Environ 80 g, sans le cache-contacts

## ✓ Élimination des périphériques de stockage de données

Veillez remarquer que la suppression des images ou le formatage des cartes mémoire ou d'autres périphériques de stockage de données n'élimine pas totalement les données d'images originales. Les fichiers supprimés de certains périphériques de stockage peuvent parfois être récupérés à l'aide de logiciels disponibles dans le commerce. Ceci peut déboucher sur une utilisation malveillante de données d'images personnelles. Il est de la responsabilité de l'utilisateur d'assurer la protection de ces données.

Avant l'élimination d'un périphérique de stockage ou son transfert à un tiers, effacez toutes les données qui s'y trouvent à l'aide d'un logiciel de suppression disponible dans le commerce ou formatez ce même périphérique, puis remplissez-le complètement d'images ne contenant aucune information privée (par exemple des photos d'un ciel vide). Faites attention de ne pas vous blesser lors de la destruction physique des périphériques de stockage de données.

Avant d'éliminer l'appareil photo ou de le transférer à un tiers, vous devez également utiliser la rubrique **[Réinitialiser tous les réglages]** du menu Configuration pour supprimer les paramètres réseau et autres informations personnelles.

## ✓ Normes prises en charge

- **DCF Version 2.0** : la norme DCF (Design Rule for Camera File System) est largement répandue dans le domaine des appareils photo numériques et garantit une compatibilité entre les différentes marques d'appareils photo.
  - **Exif version 2.31** : l'appareil photo prend en charge le format Exif (Exchangeable Image File Format for Digital Still Cameras) version 2.31, une norme instaurée dans le but d'améliorer l'interopérabilité entre les imprimantes et les appareils photo numériques et donc de faciliter la production de tirages de haute qualité. Les informations enregistrées avec les photos sont utilisées pour garantir une reproduction optimale des couleurs lors de l'impression sur des imprimantes compatibles Exif. Reportez-vous au manuel de l'imprimante pour en savoir plus.
  - **HDMI** : l'interface HDMI (High-Definition Multimedia Interface) est une norme pour les interfaces multimédia utilisées dans les composants électroniques et les périphériques AV grand public. Cette norme permet de transmettre des données audiovisuelles et des signaux de contrôle vers des périphériques compatibles HDMI via un seul câble de connexion.
-

## Cartes mémoire agréées

- L'appareil photo peut être utilisé avec des cartes mémoire CFexpress (type B), XQD, SD, SDHC et SDXC.
- Les normes UHS-I et UHS-II sont prises en charge. 
- Les cartes CFexpress ou XQD dotées d'une vitesse de transfert des données maximale d'au moins 45 Mo/s (300x), ou les cartes SD UHS de classe 3 ou supérieure, sont recommandées pour l'enregistrement et la lecture des vidéos. Les cartes CFexpress ou XQD dotées d'une vitesse de transfert des données maximale d'au moins 250 Mo/s, ou les cartes SD UHS de classe 3 ou supérieure dotées d'une vitesse de transfert des données maximale d'au moins 250 Mo/s, sont recommandées pour l'enregistrement et la lecture des vidéos dont la taille d'image/cadence est de 3840 × 2160 ; 60p ou 3840 × 2160 ; 50p. Des cartes plus lentes peuvent provoquer l'interruption de l'enregistrement ou de la lecture.
- Lorsque vous choisissez des cartes que vous prévoyez d'utiliser dans des lecteurs de cartes, vérifiez qu'elles sont compatibles avec ces lecteurs.
- Prenez contact avec le fabricant pour obtenir des informations sur les caractéristiques, le fonctionnement et les restrictions concernant l'utilisation.



## Chargeurs portables

Il est possible d'utiliser des chargeurs portables pour alimenter l'appareil photo ou recharger l'accumulateur de ce dernier. Le tableau suivant répertorie les chargeurs portables qui ont été testés et agréés, ainsi que le nombre approximatif de prises de vues et le nombre approximatif de fois où l'accumulateur de l'appareil photo peut être rechargé avec chacun de ces chargeurs.

Fabricant	Numéro de modèle	Nombre de prises de vues <sup>1</sup>	Nombre de charges <sup>2</sup>
Anker	PowerCore+ 26800 PD 45W	Z 7II : environ 1930 Z 6II : environ 1840	Environ 3

- 1 Norme CIPA (Camera and Imaging Products Association). [**Visueur uniquement**] sélectionné comme mode moniteur. Mesure effectuée à 23 °C (±2 °C) avec un objectif NIKKOR Z 24–70mm f/4 S et une carte mémoire SONY CEB-G128 dans les conditions de test suivantes : une photo prise avec les réglages par défaut une fois toutes les 30 s. Le « nombre de prises de vues » est le nombre de prises de vues pouvant être effectuées avec un chargeur portable entièrement chargé pour alimenter un appareil photo doté d'un accumulateur entièrement chargé (EN-EL15c).
- 2 Nombre de fois où l'accumulateur de l'appareil photo (EN-EL15c) peut être entièrement rechargé à l'aide d'un chargeur portable entièrement chargé.

- Les seuls accumulateurs qui peuvent être rechargés avec des chargeurs portables sont les EN-EL15c et EN-EL15b.
- Consultez la documentation fournie avec le chargeur portable pour en savoir plus sur l'utilisation.
- Utilisez un câble USB doté de deux connecteurs de type C, fourni avec le chargeur portable, lorsque vous utilisez ce dernier pour alimenter l'appareil photo ou pour recharger l'accumulateur de l'appareil photo.
- Des informations actualisées sur les chargeurs portables sont disponibles sur les sites Web des fabricants. La disponibilité peut varier selon le pays ou la région.

## Capacité des cartes mémoire

Le tableau suivant indique le nombre approximatif de photos qui peuvent être enregistrées sur une carte de 128 Go<sup>1</sup> avec différents réglages de qualité d'image et de taille d'image lorsque [FX (36×24)] est sélectionné pour [Choisir la zone d'image]. La capacité réelle varie selon les conditions de prise de vue et le type de carte.

Z 7II :

Qualité d'image	Taille d'image	Taille du fichier	Nombre de vues restantes <sup>2</sup>	Capacité de la mémoire tampon <sup>2, 3</sup>
<b>NEF (RAW), Compression sans perte, 12 bits</b>	Large	Environ 36,8 Mo	1600 images	77 images
	Moyenne	Environ 26,8 Mo	2200 images	46 images
	Petite	Environ 20,4 Mo	3000 images	49 images
<b>NEF (RAW), Compression sans perte, 14 bits</b>	Large	Environ 47,3 Mo	1400 images	63 images
<b>NEF (RAW), Compression, 12 bits</b>	Large	Environ 32,7 Mo	2200 images	82 images
<b>NEF (RAW), Compression, 14 bits</b>	Large	Environ 40,8 Mo	1800 images	70 images

Qualité d'image	Taille d'image	Taille du fichier	Nombre de vues restantes <sup>2</sup>	Capacité de la mémoire tampon <sup>2, 3</sup>
<b>NEF (RAW), Sans compression, 12 bits</b>	Large	Environ 66,3 Mo	1600 images	56 images
<b>NEF (RAW), Sans compression, 14 bits</b>	Large	Environ 76,8 Mo	1400 images	48 images
<b>JPEG fine <sup>4</sup></b>	Large	Environ 15,7 Mo	4000 images	113 images
	Moyenne	Environ 10,5 Mo	7000 images	200 images
	Petite	Environ 6,0 Mo	14100 images	200 images
<b>JPEG normal <sup>4</sup></b>	Large	Environ 11,2 Mo	8100 images	118 images
	Moyenne	Environ 6,6 Mo	13700 images	200 images
	Petite	Environ 3,3 Mo	27000 images	200 images
<b>JPEG basic <sup>4</sup></b>	Large	Environ 3,3 Mo	15900 images	133 images
	Moyenne	Environ 2,2 Mo	26300 images	200 images
	Petite	Environ 1,4 Mo	51300 images	200 images

**Z 6II :**

<b>Qualité d'image</b>	<b>Taille d'image</b>	<b>Taille du fichier</b>	<b>Nombre de vues restantes <sup>2</sup></b>	<b>Capacité de la mémoire tampon <sup>2, 3</sup></b>
<b>NEF (RAW), Compression sans perte, 12 bits</b>	Large	Environ 20,6 Mo	3000 images	124 images
	Moyenne	Environ 15,2 Mo	4000 images	124 images
	Petite	Environ 11,7 Mo	5400 images	131 images
<b>NEF (RAW), Compression sans perte, 14 bits</b>	Large	Environ 26,4 Mo	2600 images	200 images
<b>NEF (RAW), Compression, 12 bits</b>	Large	Environ 18,4 Mo	4000 images	145 images
<b>NEF (RAW), Compression, 14 bits</b>	Large	Environ 22,8 Mo	3300 images	200 images
<b>NEF (RAW), Sans compression, 12 bits</b>	Large	Environ 36,4 Mo	3000 images	98 images
<b>NEF (RAW), Sans compression, 14 bits</b>	Large	Environ 42,0 Mo	2600 images	126 images

Qualité d'image	Taille d'image	Taille du fichier	Nombre de vues restantes <sup>2</sup>	Capacité de la mémoire tampon <sup>2, 3</sup>
<b>JPEG fine</b> <sup>4</sup>	Large	Environ 9,3 Mo	7300 images	200 images
	Moyenne	Environ 6,4 Mo	12100 images	
	Petite	Environ 3,9 Mo	22600 images	
<b>JPEG normal</b> <sup>4</sup>	Large	Environ 6,3 Mo	14300 images	
	Moyenne	Environ 3,8 Mo	23700 images	
	Petite	Environ 2,0 Mo	42400 images	
<b>JPEG basic</b> <sup>4</sup>	Large	Environ 2,4 Mo	27800 images	
	Moyenne	Environ 1,7 Mo	44300 images	
	Petite	Environ 1,1 Mo	81200 images	

- 1 Les chiffres s'appliquent à une carte mémoire CFexpress SONY CEB-G128 (en août 2020).
- 2 Le nombre d'images pouvant être enregistrées sur la carte mémoire ou stockées dans la mémoire tampon varie selon la scène enregistrée.
- 3 Nombre maximal de photos pouvant être stockées dans la mémoire tampon à une sensibilité de 100 ISO. Risque de chuter dans certaines situations, notamment lorsque :
  - Une option JPEG avec compression optimale ([★]) est sélectionnée pour la [Qualité d'image]
  - [Activé] est sélectionné pour le [Contrôle auto. de la distorsion]
- 4 Les chiffres supposent qu'une option avec priorité à la taille (une option sans ★) est sélectionnée pour la [Qualité d'image]. La sélection d'une option avec compression optimale ([★]) augmente la taille de fichier ; le nombre d'images et la capacité de la mémoire tampon baissent en conséquence.

## Autonomie de l'accumulateur

La durée approximative des séquences vidéo ou le nombre de vues pouvant être enregistrées avec un accumulateur Li-ion EN-EL15c entièrement chargé<sup>1</sup> sont indiqués ci-dessous.

L'autonomie réelle varie selon certains facteurs comme l'état de l'accumulateur, l'intervalle entre les prises de vues et les options sélectionnées dans les menus de l'appareil photo.

### Mode photo : nombre de prises de vues<sup>2</sup>

- **[Viseur uniquement]** sélectionné comme mode moniteur et
  - **[Activer]** sélectionné pour **[Économie d'énergie (mode photo)]** dans le menu Configuration : environ 380 prises de vues (Z 7II), 400 prises de vues (Z 6II)
  - **[Désactiver]** sélectionné pour **[Économie d'énergie (mode photo)]** dans le menu Configuration : environ 360 prises de vues (Z 7II), 340 prises de vues (Z 6II)
- **[Moniteur uniquement]** sélectionné comme mode moniteur et
  - **[Activer]** sélectionné pour **[Économie d'énergie (mode photo)]** dans le menu Configuration : environ 440 prises de vues (Z 7II), 450 prises de vues (Z 6II)
  - **[Désactiver]** sélectionné pour **[Économie d'énergie (mode photo)]** dans le menu Configuration : environ 420 prises de vues (Z 7II), 410 prises de vues (Z 6II)

### Mode vidéo : durée des séquences<sup>3</sup>

- **[Viseur uniquement]** sélectionné comme mode moniteur : environ 100 minutes
- **[Moniteur uniquement]** sélectionné comme mode moniteur : environ 105 minutes (Z 7II), 100 minutes (Z 6II)

Certaines actions comme celles indiquées ci-dessous peuvent réduire l'autonomie de l'accumulateur :

- de longues sollicitations du déclencheur à mi-course
- des opérations de mise au point automatique répétées
- des prises de vues au format NEF (RAW)
- des vitesses d'obturation lentes
- l'utilisation des fonctionnalités Wi-Fi (réseau local sans fil) et Bluetooth de l'appareil photo
- l'utilisation d'accessoires en option connectés à l'appareil photo
- l'utilisation répétée du zoom
- la prise de vue à des températures ambiantes basses



Pour une utilisation optimale des accumulateurs Nikon EN-EL15c, respectez les recommandations suivantes :

- Veillez à ce que les contacts de l'accumulateur restent propres. Des contacts sales peuvent réduire les performances de l'accumulateur.
- Utilisez les accumulateurs immédiatement après leur charge. Les accumulateurs peuvent perdre leur charge s'ils restent inutilisés.

- 1 Il est également possible d'utiliser des accumulateurs EN-EL15b/EN-EL15a/EN-EL15. Notez cependant qu'il est possible de prendre moins de photos par charge qu'avec l'EN-EL15c.
- 2 Norme CIPA (Camera and Imaging Products Association). Mesure effectuée à 23 °C (±2 °C) avec un objectif NIKKOR Z 24–70mm f/4 S et une carte mémoire SONY CEB-G128 dans les conditions de test suivantes : une photo prise avec les réglages par défaut toutes les 30 s.
- 3 Autonomie réelle de l'accumulateur mesurée dans les conditions préconisées par la CIPA. Mesure effectuée à 23 °C (±2 °C) avec un objectif NIKKOR Z 24–70mm f/4 S et une carte mémoire SONY CEB-G128. Mesures effectuées avec les réglages par défaut.
  - La durée maximale de chaque vidéo est de 29 minutes et 59 secondes.
  - Si la température de l'appareil photo augmente, l'enregistrement peut s'arrêter avant que la durée ou la taille maximale ne soit atteinte.

## Illuminateur d'assistance AF

La portée de l'illuminateur est d'environ 1 à 3 m . Certains objectifs peuvent bloquer l'illuminateur à certaines distances de mise au point.

- Retirez les parasoleils lorsque vous utilisez l'illuminateur.
- Les objectifs suivants interfèrent avec l'illuminateur d'assistance AF :

### Objectifs limitant la portée d'utilisation de l'illuminateur d'assistance AF en mode autofocus

NIKKOR Z 24–70mm f/2.8 S	Il n'est pas possible d'utiliser l'illuminateur d'assistance AF en mode autofocus à des distances inférieures à 1,5 m
NIKKOR Z 50mm f/1.2 S	Il n'est pas possible d'utiliser l'illuminateur d'assistance AF en mode autofocus à des distances inférieures à 2 m
NIKKOR Z 70–200mm f/2.8 VR S	

- Pour obtenir les dernières informations concernant les restrictions de l'éclairage d'assistance AF, consultez le Centre de téléchargement Nikon :

<https://downloadcenter.nikonimglib.com/>

## Marques commerciales et licences

- CFexpress est une marque commerciale de la CompactFlash Association aux États-Unis et dans d'autres pays.
- NVM Express est une marque commerciale de NVM Express Inc. aux États-Unis et dans d'autres pays.
- XQD est une marque commerciale de Sony Corporation.
- Les logos SD, SDHC et SDXC sont des marques commerciales de SD-3C, LLC.
- Windows est soit une marque déposée, soit une marque commerciale de Microsoft Corporation aux États-Unis et/ou dans d'autres pays.
- Apple®, App Store®, les logos Apple, iPhone®, iPad®, Mac et macOS sont des marques commerciales d'Apple Inc., enregistrées aux États-Unis et/ou dans d'autres pays.
- Android, Google Play et le logo Google Play sont des marques commerciales de Google LLC. Le robot Android est reproduit ou modifié à partir de travaux créés et partagés par Google, et utilisé conformément aux conditions décrites dans la licence d'attribution Creative Commons 3.0.
- IOS est une marque commerciale ou une marque déposée de Cisco Systems, Inc., aux États-Unis et/ou dans d'autres pays et est utilisée sous licence.
- HDMI, le logo HDMI et High-Definition Multimedia Interface sont des marques commerciales ou des marques déposées de HDMI Licensing LLC.

**HDMI**

- La marque et le logo Bluetooth® sont des marques déposées appartenant à Bluetooth SIG, Inc. et leur utilisation par Nikon s'effectue sous licence.
- Wi-Fi et le logo Wi-Fi sont des marques commerciales ou des marques déposées de la Wi-Fi Alliance.
- Tous les autres noms de marques mentionnés dans ce manuel ou dans les autres documentations fournies avec votre matériel Nikon sont des marques commerciales ou des marques déposées de leurs détenteurs respectifs.

---

Use of the Made for Apple badge means that an accessory has been designed to connect specifically to the Apple products identified in the badge, and has been certified by the developer to meet Apple performance standards. Apple is not responsible for the operation of this device or its compliance with safety and regulatory standards. Please note that the use of this accessory with an Apple product may affect wireless performance.

---

#### ✔ **Licence FreeType (FreeType2)**

Certaines parties de ce logiciel sont protégées par copyright © 2012 The FreeType Project (<https://www.freetype.org>). Tous droits réservés.

#### ✔ **MIT License (HarfBuzz)**

Certaines parties de ce logiciel sont protégées par copyright © 2018 The HarfBuzz Project (<https://www.freedesktop.org/wiki/Software/HarfBuzz>). Tous droits réservés.

## **✓ Unicode® Character Database License (Unicode® Character Database)**

Le logiciel de ce produit utilise le logiciel open source Unicode® Character Database License. Vous trouverez ci-dessous les clauses de la licence d'utilisation du logiciel :

**COPYRIGHT AND PERMISSION NOTICE**

Copyright © 1991-2020 Unicode, Inc. All rights reserved.

Distributed under the Terms of Use in

<https://www.unicode.org/copyright.html>.

Permission is hereby granted, free of charge, to any person obtaining a copy of the Unicode data files and any associated documentation (the "Data Files") or Unicode software and any associated documentation (the "Software") to deal in the Data Files or Software without restriction, including without limitation the rights to use, copy, modify, merge, publish, distribute, and/or sell copies of the Data Files or Software, and to permit persons to whom the Data Files or Software are furnished to do so, provided that either

- (i) this copyright and permission notice appear with all copies of the Data Files or Software, or
- (ii) this copyright and permission notice appear in associated Documentation.

THE DATA FILES AND SOFTWARE ARE PROVIDED "AS IS", WITHOUT WARRANTY OF ANY KIND, EXPRESS OR IMPLIED, INCLUDING BUT NOT LIMITED TO THE WARRANTIES OF MERCHANTABILITY, FITNESS FOR A PARTICULAR PURPOSE AND NON-INFRINGEMENT OF THIRD PARTY RIGHTS. IN NO EVENT SHALL THE COPYRIGHT HOLDER OR HOLDERS INCLUDED IN THIS NOTICE BE LIABLE FOR ANY CLAIM, OR ANY SPECIAL INDIRECT OR CONSEQUENTIAL DAMAGES, OR ANY DAMAGES WHATSOEVER RESULTING FROM LOSS OF USE, DATA OR PROFITS, WHETHER IN AN ACTION OF CONTRACT, NEGLIGENCE OR OTHER TORTIOUS ACTION, ARISING OUT OF OR IN CONNECTION WITH THE USE OR PERFORMANCE OF THE DATA FILES OR SOFTWARE.

Except as contained in this notice, the name of a copyright holder shall not be used in advertising or otherwise to promote the sale, use or other dealings in these Data Files or Software without prior written authorization of the copyright holder.

#### **AVC Patent Portfolio License**

CE PRODUIT EST SOUS LICENCE CONFORMÉMENT À L'AVC PATENT PORTFOLIO LICENSE POUR USAGE PERSONNEL ET NON COMMERCIAL DE LA PART DU CONSOMMATEUR DANS LE BUT DE (i) L'ENCODAGE VIDÉO CONFORMÉMENT À LA NORME AVC (« VIDÉO AVC ») ET/OU (ii) DU DÉCODAGE D'UNE VIDÉO AVC PRÉALABLEMENT ENCODÉE PAR UN CONSOMMATEUR ENGAGÉ DANS UNE ACTIVITÉ PERSONNELLE ET NON COMMERCIALE ET/OU OBTENUE D'UN FOURNISSEUR DE VIDÉOS HABILITÉ À FOURNIR DE LA VIDÉO AVC. AUCUNE LICENCE N'EST ACCORDÉE DE MANIÈRE EXPLICITE OU IMPLICITE POUR TOUT AUTRE USAGE. VOUS POUVEZ OBTENIR DES INFORMATIONS SUPPLÉMENTAIRES AUPRÈS DE MPEG LA, L.L.C. CONSULTEZ

<https://www.mpegla.com>

#### **Licence BSD (pilote NVM Express)**

Vous trouverez ci-dessous la licence du logiciel open source inclus dans le pilote NVM Express de l'appareil photo :

<https://imaging.nikon.com/support/pdf/LicenseNVMe.pdf>

---

# Mentions légales

## ● Avis pour les clients résidant aux États-Unis

Le chargeur d'accumulateur

### **CONSIGNES DE SÉCURITÉ IMPORTANTES—CONSERVEZ CES CONSIGNES**

### **DANGER—POUR LIMITER LE RISQUE D'INCENDIE OU D'ÉLECTROCUTION, SUIVEZ ATTENTIVEMENT CES CONSIGNES**

Pour toute source d'alimentation électrique en dehors des États-Unis, utilisez si nécessaire un adaptateur de prise secteur adapté à la prise de courant locale. Cet appareil d'alimentation doit être orienté correctement, soit dans une position verticale, soit monté au sol.

### **Federal Communications Commission (FCC) Radio Frequency Interference Statement**

Cet équipement a été testé et trouvé conforme aux limites définies pour les appareils numériques de Classe B selon la Partie 15 de la réglementation FCC. Ces limites assurent une protection raisonnable contre les interférences dangereuses lorsque l'équipement est utilisé en environnement résidentiel. Cet équipement génère, utilise et peut irradier des radiofréquences qui peuvent, en cas d'une installation et d'une utilisation contraires aux instructions, provoquer des interférences néfastes aux communications radio. Cependant, il n'existe aucune garantie que ce matériel ne provoquera pas des interférences dans une installation particulière. Si ce matériel provoque effectivement des interférences préjudiciables à la réception radio ou télévisée, ce qui peut être déterminé en l'allumant et en l'éteignant, il est conseillé d'essayer de corriger ces interférences à l'aide de l'une ou de plusieurs des mesures suivantes :

- Réorientez ou repositionnez l'antenne de réception.
- Augmentez la distance séparant l'équipement du récepteur.
- Connectez l'appareil photo à une prise reliée à un circuit différent de celui où est connecté le récepteur.
- Consultez un revendeur ou un technicien radio/télévision spécialisé.

## AVERTISSEMENTS

### *Modifications*

La FCC demande qu'il soit notifié à l'utilisateur que tout changement ou modification sur cet appareil qui n'aurait pas été expressément approuvé par Nikon Corporation peut annuler tout droit à l'utilisateur d'utiliser l'équipement.

### *Câbles d'interface*

Utilisez les câbles d'interface vendus ou fournis par Nikon pour votre appareil photo. L'utilisation d'autres câbles peut faire dépasser les limites de la Classe B Partie 15 de la réglementation FCC.

Nikon Inc., 1300 Walt Whitman Road, Melville, New York 11747-3064, U.S.A.

Tel. : 631-547-4200

### ● **Câble d'alimentation**

**À des tensions supérieures à 125 V (aux États-Unis uniquement) :** le câble d'alimentation doit être limité à la tension utilisée, être d'au moins de calibre 18 AWG et avoir une isolation SVG ou plus avec une prise NEMA 6P-15 limitée à une puissance de 15 A 250 V CA.

### ● **Avis pour les clients résidant au Canada**

CAN ICES-3 B / NMB-3 B



**Nikon**

Z 7II/Z 6II



## ● Avis pour les clients en Europe

**ATTENTION : IL Y A UN RISQUE D'EXPLOSION SI L'ACCUMULATEUR/LA PILE EST REMPLACÉ(E) PAR UN AUTRE DE TYPE INCORRECT. DÉBARRASSEZ-VOUS DES ACCUMULATEURS/PILES USAGÉS EN SUIVANT LES CONSIGNES.**

Ce symbole indique que le matériel électrique et électronique doit être jeté dans les conteneurs appropriés.



Les mentions suivantes s'appliquent uniquement aux utilisateurs situés dans les pays européens :

- Ce produit doit être jeté dans un point de collecte approprié. Il ne doit pas être jeté avec les déchets ménagers.
- Le tri sélectif et le recyclage permettent de préserver les ressources naturelles et d'éviter les conséquences négatives pour la santé humaine et l'environnement, qui peuvent être provoquées par une élimination incorrecte.
- Pour plus d'informations, contactez votre revendeur ou les autorités locales chargées de la gestion des déchets.

Ce symbole sur l'accumulateur/la pile indique que celui-ci/celle-ci doit être collecté(e) séparément.



Les mentions suivantes s'appliquent uniquement aux utilisateurs situés dans les pays européens :

- Tous les accumulateurs/piles, qu'ils portent ce symbole ou non, doivent être jetés séparément dans un point de collecte approprié. Ils ne doivent pas être jetés avec les déchets ménagers.
- Pour plus d'informations, contactez votre revendeur ou les autorités locales chargées de la gestion des déchets.

## ● Avis pour les clients en France



**FR**  
Cet appareil,  
ses accessoires,  
piles/batteries  
et cordons  
se recyclent

À DÉPOSER  
EN MAGASIN



OU

À DÉPOSER  
EN DÉCHÈTERIE



Points de collecte sur [www.quefairedemesdechets.fr](http://www.quefairedemesdechets.fr)  
Privilégiez la réparation ou le don de votre appareil !

## Bluetooth et Wi-Fi (réseau local sans fil)

Ce produit est contrôlé par les réglementations des exportations américaines (United States Export Administration Regulations, EAR). Il n'est pas nécessaire d'obtenir l'autorisation du gouvernement américain si ce produit doit être exporté vers des pays autres que les pays suivants qui, au moment de la rédaction de ce document, sont soumis à un embargo ou à des contrôles particuliers : Cuba, l'Iran, la Corée du nord, le Soudan et la Syrie (liste susceptible de changer).

L'utilisation d'appareils sans fil peut être interdite dans certains pays ou certaines régions. Consultez un représentant agréé Nikon avant d'utiliser les fonctions sans fil de ce produit en dehors de son pays d'achat.

L'émetteur Bluetooth de cet appareil fonctionne dans la plage 2,4 GHz.

### ● Avis pour les clients résidant aux États-Unis et au Canada

Cet appareil est conforme à la partie 15 de la réglementation FCC et aux CNR d'Innovation, Sciences et Développement économique Canada (ISDE) applicables aux appareils radio exempts de licence. Le fonctionnement est soumis aux deux conditions suivantes : (1) cet appareil ne doit pas provoquer d'interférences dangereuses et (2) cet appareil doit accepter toute interférence reçue, y compris celles susceptibles de produire un dysfonctionnement.

### AVERTISSEMENT DE LA FCC

La FCC demande qu'il soit notifié à l'utilisateur que tout changement ou modification sur cet appareil qui n'aurait pas été expressément approuvé par Nikon Corporation peut annuler tout droit à l'utilisateur d'utiliser l'équipement.

## **Conformité avec la norme 15.407(c) de la FCC**

La transmission des données est toujours activée par logiciel, puis les données sont transmises via le MAC, via la bande de base numérique et analogique, pour atteindre enfin la puce RFID. Plusieurs paquets particuliers sont activés par le MAC. La partie de bande de base numérique ne pourra activer l'émetteur RF qu'à ces conditions et l'émetteur RF s'éteindra à la fin du paquet. Ainsi, l'émetteur sera sous tension uniquement pendant la transmission de l'un des paquets susmentionnés. En d'autres termes, cet appareil met automatiquement fin à la transmission en cas d'absence d'informations à transmettre ou de dysfonctionnement.

Tolérance de fréquence :  $\pm 20$  ppm

## **Déclaration d'interférences de fréquences radio de la FCC**

Remarque : cet équipement a été testé et trouvé conforme aux limites définies pour les appareils numériques de Classe B selon la Partie 15 de la réglementation FCC. Ces limites assurent une protection raisonnable contre les interférences dangereuses lorsque le matériel est utilisé en environnement résidentiel. Ce matériel génère, utilise et peut irradier des radiofréquences qui peuvent, en cas d'une installation et d'une utilisation contraires aux instructions, provoquer des interférences néfastes aux communications radio. Cependant, il n'existe aucune garantie que ce matériel ne provoquera pas des interférences dans une installation particulière. Si ce matériel provoque effectivement des interférences préjudiciables à la réception radio ou télévisée, ce qui peut être déterminé en l'allumant et en l'éteignant, il est conseillé d'essayer de corriger ces interférences à l'aide de l'une ou de plusieurs des mesures suivantes :

- Réorientez ou repositionnez l'antenne de réception.
- Augmentez la distance séparant ce matériel du récepteur.
- Raccordez ce matériel à une prise reliée à un circuit différent de celui où est connecté le récepteur.
- Consultez un revendeur ou un technicien radio/télévision spécialisé.

## **Emplacement**

Ce transmetteur ne doit pas être placé au même endroit que ou utilisé en conjonction avec toute autre antenne ou tout autre transmetteur.

Nikon Inc., 1300 Walt Whitman Road, Melville, New York 11747-3064, U.S.A.  
Tél. 631-547-4200

## **Déclaration relative à l'exposition aux fréquences radio de la FCC/ISED**

Les preuves scientifiques disponibles ne démontrent pas la présence de problèmes de santé associés à l'utilisation de dispositifs sans fil à faible puissance. Cependant, il n'existe pas non plus de preuve que ces dispositifs sans fil à faible puissance sont absolument sûrs. Les dispositifs sans fil à faible puissance émettent de faibles niveaux de fréquence radio de l'ordre d'une micro-onde lorsqu'ils sont utilisés. Alors que de hauts niveaux de fréquences radio peuvent avoir des effets sur la santé (en chauffant les tissus), l'exposition à de faibles niveaux de fréquences radio n'ayant pas d'effet de chaleur ne provoque pas d'effet néfaste connu sur la santé. De nombreuses études portant sur les faibles niveaux d'exposition aux fréquences radio n'ont pas détecté d'effets biologiques. Certaines études ont suggéré que certains effets biologiques pouvaient se produire, mais ces conclusions n'ont pas été confirmées par des recherches supplémentaires. Ce produit a été testé et reconnu conforme aux limites d'exposition aux radiations de la FCC/ISED établies pour un environnement non contrôlé et est conforme aux directives relatives à l'exposition aux fréquences radio de la FCC et à la RSS-102 des règles d'exposition aux fréquences radio d'ISED. Veuillez consulter le rapport de test SAR disponible sur le site Internet de la FCC.

### **Conformité avec la norme RSS-247 Issue 2 §6.4**

La transmission des données est toujours activée par logiciel, puis les données sont transmises via le MAC, via la bande de base numérique et analogique, pour atteindre enfin la puce RFID. Plusieurs paquets particuliers sont activés par le MAC. La partie de bande de base numérique ne pourra activer l'émetteur RF qu'à ces conditions et l'émetteur RF s'éteindra à la fin du paquet. Ainsi, l'émetteur sera sous tension uniquement pendant la transmission de l'un des paquets susmentionnés. En d'autres termes, cet appareil met automatiquement fin à la transmission en cas d'absence d'informations à transmettre ou de dysfonctionnement.

### **● Avis pour les clients résidant au Canada**

Pour usage intérieur seulement (5150-5350MHz).

## ● Avis pour les clients résidant en Europe et dans les pays qui respectent la directive RED

Par la présente, Nikon Corporation déclare que les types de matériel radio Z 7II et Z 6II sont conformes à la directive 2014/53/UE.



Le texte intégral de la déclaration de conformité de l'UE est disponible à l'adresse suivante :

### **Z 7II :**

[https://imaging.nikon.com/support/pdf/DoC\\_N1932.pdf](https://imaging.nikon.com/support/pdf/DoC_N1932.pdf)

### **Z 6II :**

[https://imaging.nikon.com/support/pdf/DoC\\_N1929.pdf](https://imaging.nikon.com/support/pdf/DoC_N1929.pdf)

## **Wi-Fi**

- Fréquence de fonctionnement :
  - 2412 à 2462 MHz (canal 11 ; Afrique, Asie, Bolivie et Océanie)
  - 2412 à 2462 MHz (canal 11) et 5180 à 5825 MHz (États-Unis, Canada, Mexique)
  - 2412 à 2462 MHz (canal 11) et 5180 à 5805 MHz (autres pays du continent américain)
  - 2412 à 2462 MHz (canal 11) et 5745 à 5805 MHz (Géorgie)
  - 2412 à 2462 MHz (canal 11) et 5180 à 5320 MHz (autres pays européens)
- Puissance de sortie maximale (EIRP) :
  - Bande de 2,4 GHz : 5,2 dBm
  - Bande de 5 GHz : 5,3 dBm (Géorgie)
  - Bande de 5 GHz : 8,3 dBm (autres pays)

## **Bluetooth**

- Fréquence de fonctionnement :
  - Bluetooth : 2402 à 2480 MHz
  - Bluetooth Low Energy : 2402 à 2480 MHz
- Puissance de sortie maximale (EIRP) :
  - Bluetooth : -0,3 dBm
  - Bluetooth Low Energy : -1,8 dBm

## ● Sécurité

L'un des avantages de ce produit est qu'il permet aux personnes de se connecter librement afin d'échanger des données sans fil en tout lieu, dans la limite de sa portée. Néanmoins, vous pouvez être confronté aux situations suivantes si les fonctions de sécurité ne sont pas activées :

- Vol de données : il se peut que des tiers malveillants interceptent les transmissions sans fil afin de voler des identifiants, des mots de passe et autres informations personnelles.
- Accès non autorisé : des utilisateurs non autorisés peuvent avoir accès au réseau et modifier des données ou réaliser d'autres actions malveillantes. Notez qu'en raison de la conception des réseaux sans fil, des attaques spécialisées peuvent permettre un accès non autorisé même si les fonctions de sécurité sont activées.
- Réseaux non sécurisés : la connexion à des réseaux ouverts peut donner lieu à un accès non autorisé. Utilisez uniquement des réseaux sécurisés.

---

## ✔ Marquage de conformité

Les normes avec lesquelles l'appareil photo est en conformité peuvent être affichées à l'aide de l'option **[Marquage de conformité]** du menu Configuration.

## Certificats

### • Maroc/المغرب

**Z 7II:**

<b>AGREE PAR L'ANRT MAROC</b> <b>Numéro d'agrément :</b> <b>MR00025111ANRT2020</b>
--

**Z 6II:**

<b>AGREE PAR L'ANRT MAROC</b> <b>Numéro d'agrément :</b> <b>MR 23797 ANRT 2020</b>
--



### • México

**IFETEL: RCPMU1M18-0171**  
**1MW**

Módulo WLAN instalado adentro de esta computadora

La operación de este equipo está sujeta a las siguientes dos condiciones:

- (1) es posible que este equipo o dispositivo no cause interferencia perjudicial y
- (2) este equipo o dispositivo debe aceptar cualquier interferencia, incluyendo la que pueda causar su operación no deseada.

### • عُمان

**:Z 7II**

<b>Oman-TRA</b>
-----------------

<b>D090024</b>
----------------

<b>R/9721/20</b>
------------------

**:Z 6II**

<b>Oman-TRA</b>
-----------------

<b>D090024</b>
----------------

<b>R/9487/20</b>
------------------

### • الإمارات العربية المتحدة

<b>TRA</b>
------------

<b>REGISTERED No:</b>
-----------------------

<b>ER61596/18</b>
-------------------

<b>DEALER No:</b>
-------------------

<b>DA39487/15</b>
-------------------

# Manuels des objectifs en kit

## Manuels des objectifs en kit

La documentation concernant les objectifs fournis en kit est disponible via le Centre de téléchargement Nikon.

<https://downloadcenter.nikonimglib.com/>



# Index

## Symboles

(Automatique).....	56, 63
<b>P</b> (Auto programmé).....	107
<b>S</b> (Auto à priorité vitesse).....	108
<b>A</b> (Auto à priorité ouverture).....	108
<b>M</b> (Manuel).....	109
<b>U1, U2, U3</b> (Mode réglage utilisateur) 115	
(Vue par vue).....	126, 130
L (Continu L).....	126
H (Continu H).....	126
H' (Continu H (étendu)).....	126
(Retardateur).....	126
(Continu).....	130
(Mode silencieux).....	100
(Obturation électro. au 1er rideau).....	398
(Obturbateur mécanique).....	398
(AF zone réduite).....	77
(AF point sélectif).....	78
(AF zone dynamique).....	78
(AF zone large (S)).....	79
(AF zone large (L)).....	79
(AF zone large (L-personnes)).....	79
(AF zone large (L-animaux)).....	79
(AF zone automatique).....	80
(AF zone automatique (personnes)).....	80
(AF zone automatique (animaux)).....	80
(Mesure matricielle).....	157
(Mesure pondérée centrale).....	157
(Mesure spot).....	157

* (Mesure pondérée sur les hautes lumières).....	158
Commande  (mode moniteur).....	14
Commande <b>MENU</b> .....	28
Commande <b>i</b> .....	33, 136
Commande .....	69
Commande .....	72
Commande <b>ISO</b> .....	118
Commande  (Correction d'exposition).....	122
Commande  (Mode de déclenchement).....	125
Commande  (Retardateur).....	125
Commande .....	27
Commande .....	27
Aide.....	32
Menu <b>i</b> .....	33, 136

## A

Accentuation (Régler le Picture Control).....	143
Accentuation moyenne (Régler le Picture Control).....	143
Accumulateur.....	38, 43
Accumulateur Li-ion.....	38
Activation AF.....	386
Adaptateur de charge.....	40
Adaptateur secteur.....	733
Adresse IP.....	554
Adresse MAC.....	489
AF continu.....	75
AF détection des animaux.....	84
AF détection des visages.....	82
AF détection des yeux.....	82

AF faible lumière .....	389
AF permanent .....	75
AF point sélectif .....	78
AF ponctuel .....	75
AF suivi du sujet .....	86
AF zone automatique .....	80
AF zone automatique (animaux)	80
AF zone automatique (personnes)	80
AF zone dynamique .....	78
AF zone large (L) .....	79
AF zone large (L-animaux) .....	79
AF zone large (L-personnes) .....	79
AF zone large (S) .....	79
AF zone réduite .....	77
<b>AF-C</b> (AF continu) .....	75
<b>AF-F</b> (AF permanent) .....	75
Affichage des hautes lumières	450
Affichage des images .....	235
Affichage des informations .....	461
Affichage des informations du flash .....	626, 657
Affichage du quadrillage .....	402
Afficher infos carte mémoire .....	159
Afficher tout en mode continu	403
<b>AF-S</b> (AF ponctuel) .....	75
Alimentation par USB .....	492
Appliquer réglages à visée écran .....	402
Appuyer sur le déclencheur à mi- course .....	60
Appuyer sur le déclencheur jusqu'en fin de course .....	61
Après effacement .....	236
Après la rafale, afficher .....	237
Association (Bluetooth) .....	483
Atténuateur .....	373
Atténuation des yeux rouges ..	156, 619
Auto programmé .....	107

Automatique (Balance des blancs)	95
Automatique (Régler le Picture Control) .....	139

## B

Bague de mise au point .....	91
Bague de réglage .....	91
Bague MAP manuelle mode AF391	
Balance des blancs .....	94, 145, 267
Bluetooth .....	577
Bouton OK .....	427, 448
Bracketing auto. (mode M) .....	408
Bracketing automatique .....	297
Bracketing de balance des blancs ..	303
Bracketing de l'exposition .....	298
Bracketing du D-Lighting actif	306
Bracketing du flash .....	298
Bracketing du flash et de l'expo .....	298

## C

Câble USB .....	iv
Cadence prise de vue en CL .....	396
Capacité des cartes mémoire ..	773
Carte mémoire .....	45, 770
Chargeur .....	38
Chargeur d'accumulateur .....	38
Choisir la zone d'image .....	175, 260
Choisir le début/la fin .....	199
Choisir température de couleur (Balance des blancs) .....	97
Choix limité modes de zone AF387	
Clarté (Régler le Picture Control) .....	143
Classement .....	102, 247
Clé de chiffrement .....	544, 553

Code temporel.....	375
Commande <b>AF-ON</b> .....	28
Commande d'enregistrement vidéo.....	64
Commande de réglage dioptrique 13	
Commande <b>DISP</b> .....	25
Commande <b>Fn1</b> .....	35, 94
Commande <b>Fn2</b> .....	35, 74
Commande lâchée + molette..	434
Commande WPS.....	551
Commandes personnalisées...	414, 441
Commandes tactiles.....	477
Connecter au périphérique mobile 483, 577, 593	
Connecteur d'alimentation.....	733
Connexion aisée.....	551
Connexion directe à l'ordinateur... 544	
Connexion Wi-Fi158, 177, 484, 486	
Continu.....	130
Continu H.....	126
Continu H (étendu).....	126
Continu L.....	126
Contraste (Régler le Picture Control).....	143
Contrôle auto. de la distorsion288, 369	
Contrôle de la distorsion.....	520
Contrôle de la sensibilité auto. 120	
Contrôle de la sensibilité auto. ⚡... 407	
Contrôle du flash.....	291
Contrôle du vignetage.....	287, 369
Copier des image(s).....	238
Correction d'exposition.....	122, 392
Correction de la diffraction.....	288, 369
Correction des pixels.....	471

Correction des yeux rouges.....	518
Correction du flash.....	295, 622
Correction expo. pour flash.....	406
Creative Picture Control.....	140

## D

Débordement (Fonction du logement secondaire).....	258
Décalage du programme.....	107
Déclencheur tactile.....	88
Délai d'extinction.....	61, 395
Destination.....	177, 364
Diaporama.....	245
D-Lighting.....	517
D-Lighting actif.....	283
Données de position.....	191, 478
Données de prise de vue.....	188
Dosage flash/ambiance.....	156, 619
Dossier de stockage.....	250
Dossier de visualisation.....	234

## E

Économie d'énergie.....	494
Effacer.....	72, 206, 233
Effets de filtre (Régler le Picture Control).....	143
Enregistrement NEF (RAW).....	264
Enregistrer la vue actuelle.....	203
Enregistrer position mise au point 466	
Enregistrer réglages utilisateur115, 455	
Enregistrer/charger réglages menus.....	496
Ensoleillé (Balance des blancs)...	96
Envoi automatique.....	561
Envoyer si éteint.....	485
Équilibre couleur du moniteur	458

Équilibre couleur du viseur.....	460
Erreur (connexion sans fil).....	598
Espace colorimétrique.....	282

## F

Fixation d'un objectif.....	50
Flash (Balance des blancs).....	97
Flash désactivé.....	156, 620
Flashes installés sur le boîtier...	611
Fluorescent (Balance des blancs)	96
Fonction du logement secondaire	258
Formater la carte mémoire.....	455
Fuseau horaire et date.....	52, 456

## G

Gérer le Picture Control.....	278, 367
-------------------------------	----------

## H

Hautes lumières.....	185
HDMI.....	478, 604
HDR (grande plage dynamique).....	319
Hi (Sensibilité).....	119
Histogramme.....	25, 26, 186
Horizon virtuel.....	25, 26

## I

Illuminateur d'assistance AF.....	390
Images prises aux dates choisies ...	210
Images sélectionnées.....	209
Imagette.....	181
Incandescent (Balance des blancs)	96
Incrément de l'exposition.....	392

Indicateur de mise au point.....	92
Indicateurs d'exposition.....	110
Informations de copyright.....	474
Informations de l'accumulateur.....	491
Informations sur le fichier.....	184
Informations sur les photos.....	183
Intervallomètre.....	326
Inverser la bague pour la MAP.	436
Inverser les indicateurs.....	436

## L

Langue (Language).....	456
Légende des images.....	473
Limiter choix des zones d'image ...	399
Limiter choix modes du moniteur.	461
Lo (Sensibilité).....	119
Logement principal.....	257
Logement visual. avec 2 formats ...	235
Lumière naturelle auto (Balance des blancs).....	96
Luminosité (Régler le Picture Control).....	143
Luminosité de l'écran de contrôle.	460
Luminosité du moniteur.....	457
Luminosité du viseur.....	459

## M

Manuel (mode de prise de vue)	109
Marquage de conformité.....	490
Mémo. expo. par déclencheur.	394
Mémo. vitesse & ouverture.....	429
Mémoire tampon.....	129

Mémorisation de l'exposition automatique.....	134
Mémorisation de la mise au point.....	134
Mémorisation FV.....	623
Menu Configuration.....	453
Menu personnalisé.....	533
Menu Prise de vue photo.....	248
Menu Prise de vue vidéo.....	363
Menu Retouche.....	502
Menu Visualisation.....	232
Mesure.....	157
Mesure matricielle.....	157
Mesure pondérée centrale.....	157
Mesure pondérée sur les hautes lumières.....	158
Mesure spot.....	157
<b>MF</b> (Mise au point manuelle).....	75
Microphone intégré.....	64
Mise au point manuelle.....	75, 91
Mise en relief de la mise au point.....	93, 403
Mode avion.....	482
Mode de contrôle du flash.....	616
Mode de déclenchement.....	125, 160
Mode de flash.....	156, 619
Mode de mise au point.....	74, 164, 179
Mode de zone AF.....	77
Mode infrastructure.....	543, 550
Mode lampe pilote.....	407
Mode point d'accès.....	542, 544
Mode réglage utilisateur.....	115
Mode silencieux.....	100, 362
Mode Wi-Fi.....	568
Molette de commande.....	16
Molette de commande principale.....	16
Molette de commande secondaire.....	16
Monochrome.....	522

Monochrome (Régler le Picture Control).....	139
---	-----

## N

Nettoyer le capteur d'image.....	467, 739
Neutre.....	139
Niveau de l'effet (Régler le Picture Control).....	143
Nom de fichier.....	256, 364
Nombre de vues maximal.....	396
Nuageux (Balance des blancs).....	96

## O

Objectif sans microprocesseur.....	466
Ombre (Balance des blancs).....	96
Options de réglage précis de l'AF.....	462
Options de signal sonore.....	476
Options de visualisation.....	234
Options déclenchement synchro.....	397
Options des points AF.....	388
Options télécde sans fil (WR).....	479
Ouverture.....	108, 109

## P

Paramètres du réseau.....	486, 544, 550
Paysage (Régler le Picture Control).....	139
Perso. molettes commande.....	430
Personnaliser le menu  .....	34, 410, 440
Perspective.....	521
Photo de correction poussière.....	468
Photo si carte absente ?.....	495
Photographie à distance.....	566

Poignée-alimentation .....	702, 710
Points AF selon l'orientation .....	384
Points AF utilisés.....	81, 383
Portrait (Régler le Picture Control) 139	
Pose B.....	112
Pose T.....	112
Poses longues.....	112
Pré-réglage manuel (Balance des blancs).....	97, 148, 272
Priorité en mode AF-C.....	381
Priorité en mode AF-S.....	382
Prise de vue photographique avec flashes asservis.....	629
Prise vue avec décal mise au point 352	
Protéger.....	104

## Q

Qualité d'image.....	260
Qualité des vidéos.....	168, 365

## R

Ralenti.....	172
Recadrage rapide.....	193
Recadrer.....	511
Recadrer la vidéo.....	532
Rechercher un réseau Wi-Fi.....	551
Redimensionner.....	512
Redresser.....	519
Réduction de vibration.....	161
Réduction du bruit.....	285
Réduction du bruit du vent.....	374
Réduction du bruit ISO.....	286, 368
Réduction du scintillement.....	289, 370
Réglage de l'accentuation (Régler le Picture Control).....	143

Réglage de la sensibilité... 265, 366	
Réglage précis expo.....	393
Réglages personnalisés.....	377
Réglages récents.....	538
Régler commandes de la MB-N11.. 437, 451	
Régler Fn télécommande (WR)482	
Régler le Picture Control... 139, 275	
Réglez l'horloge.....	52
Réinitialiser menu PDV photo..249	
Réinitialiser menu Prise de vue vidéo.....	364
Réinitialiser régl. utilisateur.....	455
Réinitialiser réglages perso.....	381
Réinitialiser tous les réglages...501	
Repère du plan focal.....	93
Réponse en fréquence.....	373
Retardateur.....	126, 131, 394
Retrait des objectifs.....	51
Rotation des images.....	237
Rotation du point AF.....	387

## S

Saisie du code PIN WPS.....	551
Saturation (Régler le Picture Control).....	143
Saturé (Régler le Picture Control).. 139	
Sauvegarde (Fonction du logement secondaire).....	258
Se connecter à l'ordinateur.....	486
Sélect. pour l'envoi (Bluetooth)484	
Sélecteur de mode.....	15, 57, 106
Sélecteur du mode photo/vidéo57, 63	
Sélecteur secondaire.....	27, 133
Sélection des images à transférer.. 197	

Sélectionner images pour l'ordinateur .....	560
Sens du bracketing .....	409
Sensibilité .....	118
Sensibilité du microphone .....	174, 372
Sensibilité du suivi AF .....	449
Sensibilité élevée (Hi) .....	119
Sensibilité faible (Lo) .....	119
Séquence numérique images .....	400
SnapBridge .....	565
SSID .....	544, 552
Standard (Régler le Picture Control) .....	139
Suivi MAP avec Lock-On .....	382
Superposition des images .....	523
Surimpression .....	309
Synchro lente .....	156, 620
Synchro sur le second rideau .....	156, 620
Système de comm. sans fil (WT-7) .....	490, 594, 706

## T

Taille d'image .....	154, 261
Taille d'image/cadence .....	168, 365
Teinte (Régler le Picture Control) .....	143
Température de couleur .....	99, 147, 270
Temporisation de l'exposition .....	397
Temporisation du mode veille .....	61
Time-lapse .....	340
Tirage mécanique .....	93
Toutes les images .....	211
Traitement NEF (RAW) .....	506
Type d'obturateur .....	398
Type de fichier vidéo .....	365

## U

Uniforme (Régler le Picture Control) .....	139
--	-----

## V

Version du firmware .....	501
Virage (Régler le Picture Control) .....	143
Visueur .....	13
Visualisation plein écran .....	180
Vitesse d'obturation .....	108, 109
Vitesse d'obturation flash .....	406
Vitesse de l'AF .....	449
Vitesse de synchro. flash .....	404
Vitesses prolongées (M) .....	399
Volume du casque .....	374
VR électronique .....	178, 372
Vue d'ensemble .....	191
Vue par vue .....	126, 130

## W

Wireless Transmitter Utility .....	541
WR-R10 .....	479, 631
WT-7 .....	490, 594, 706

## Z

Zone pondérée centrale .....	393
Zoom .....	204

# Modifications effectuées via des mises à jour de firmware

## Infos sur la version du firmware

Pour afficher la version du firmware de l'appareil photo ou mettre à jour le firmware de l'appareil photo, sélectionnez **[Version du firmware]** dans le menu Configuration.

Vous pouvez mettre à jour le firmware de l'appareil photo, soit depuis un ordinateur, soit depuis un smartphone ou une tablette (périphérique mobile).

- **Depuis un ordinateur** : vous pouvez vérifier si un nouveau firmware est disponible en consultant le Centre de téléchargement Nikon. Pour en savoir plus, reportez-vous à la page de téléchargement du firmware. <https://downloadcenter.nikonimglib.com/>
- **Depuis un périphérique mobile** : si l'appareil photo et le périphérique mobile sont associés dans l'application SnapBridge, cette dernière vous avertira lorsqu'un nouveau firmware sera disponible afin que le périphérique mobile puisse télécharger la mise à jour sur la carte mémoire de l'appareil photo. Pour en savoir plus, reportez-vous à l'aide en ligne de l'application SnapBridge. Il se peut que SnapBridge n'affiche pas la notification au moment même où les mises à jour sont disponibles dans le Centre de téléchargement Nikon.





### 3 Maintenez appuyée la commande d'enregistrement vidéo.

- L'enregistrement se poursuit tant que vous appuyez sur la commande.
- L'icône  s'affiche pendant l'enregistrement.

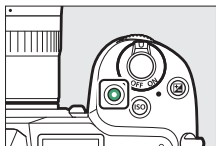



### 4 Relâchez la commande d'enregistrement vidéo pour arrêter l'enregistrement.

- Les images comportant des annotations vocales sont indiquées par les icônes .
- L'enregistrement s'arrête automatiquement au bout de 60 secondes.



#### **Précautions : enregistrement d'annotations vocales**

- Il n'est pas possible d'ajouter des annotations vocales aux images qui en comportent déjà (indiquées par les icônes ). Supprimez l'annotation existante avant d'en enregistrer une nouvelle.
- Vous ne pouvez pas afficher d'autres images ou utiliser les commandes tactiles tant que l'enregistrement est en cours.
- L'enregistrement s'arrête si vous :
  - appuyez sur la commande ,
  - quittez le mode de visualisation ou
  - mettez l'appareil photo hors tension.
- L'enregistrement peut s'arrêter si vous appuyez sur le déclencheur ou sur n'importe quelle autre commande de l'appareil photo.
- Il n'est pas possible d'enregistrer les annotations vocales sur des cartes mémoire SD si les cartes sont verrouillées (protégées en écriture).

## **Emplacement de stockage des annotations vocales**

Les annotations vocales des photos prises lorsque [**Sauvegarde**] ou [**RAW principal - JPEG secondaire**] est sélectionné pour [**Fonction du logement secondaire**] dans le menu Prise de vue photo seront ajoutées aux photos situées sur les deux cartes mémoire.

## **Noms de fichiers des annotations vocales**

Les noms de fichiers des annotations vocales sont de la forme « DSC\_#####.WAV », où ##### est un nombre à quatre chiffres copié à partir de la photo à laquelle l'annotation vocale est associée.

- Les annotations vocales des images prises lorsque [**Adobe RVB**] est sélectionné pour [**Espace colorimétrique**] dans le menu Prise de vue photo possèdent des noms de fichiers dont la forme est « \_DSC#####.WAV ».
- À la place de « DSC », les annotations vocales des images nommées via [**Nom de fichier**] dans le menu Prise de vue photo auront le même préfixe à trois lettres que les photos auxquelles elles sont associées.

## **■ Lecture des annotations vocales**

**1** Sélectionnez [**Annotation vocale**] pour le réglage personnalisé f2 [**Commandes personnalisées**] > [**Commande d'enregistrement vidéo**].

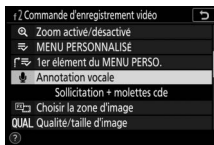

**2** Sélectionnez le mode de visualisation et affichez une photo comportant l'icône .



---

### 3 Appuyez sur la commande d'enregistrement vidéo.

- La lecture de l'annotation vocale commence.

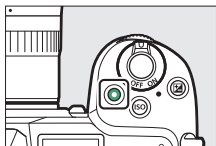

---

### 4 Appuyez à nouveau sur la commande d'enregistrement vidéo.



- La lecture de l'annotation vocale s'arrête.

---



#### ✓ Précautions : lecture des annotations vocales

- La fonction Loupe est désactivée pendant la lecture des annotations vocales.
  - La lecture s'arrête si vous :
    - affichez d'autres photos,
    - appuyez sur la commande ,
    - quittez le mode de visualisation ou
    - mettez l'appareil photo hors tension.
  - La lecture peut s'arrêter si vous appuyez sur le déclencheur ou sur n'importe quelle autre commande de l'appareil photo.
  - La protection des photos protège également toutes les annotations vocales associées. Il n'est pas possible d'appliquer la protection séparément.
  - Les annotations vocales ne sont pas incluses dans les photos transférées sur un ordinateur ou un serveur FTP à l'aide d'un WT-7. Les annotations vocales sont répertoriées sous forme de fichiers distincts lorsque les photos sont affichées en mode de serveur HTTP.
-

## ■ Suppression des annotations vocales

Lorsque vous appuyez sur la commande  et qu'une photo comportant l'icône  est affichée, une boîte de dialogue de confirmation s'affiche.



- Pour supprimer à la fois la photo et l'annotation vocale, mettez en surbrillance [**Image et annotation vocale**] et appuyez sur .
- Pour supprimer uniquement l'annotation vocale, mettez en surbrillance [**Annotation vocale uniquement**] et appuyez sur .
- Pour reprendre la lecture sans supprimer aucun fichier, appuyez sur .
- La suppression des photos entraîne la suppression de toutes les annotations vocales associées.
- Dans le cas des photos à double format, vous avez la possibilité de supprimer uniquement l'annotation vocale de la photo située sur la carte du logement actuel, ce que vous pouvez faire en choisissant [**Image sélectionnée**] puis [**Annotation vocale uniquement**].

## ■ Options d'annotation vocale

Le menu Configuration offre également l'élément [**Options d'annotation vocale**] qui comporte les options suivantes d'enregistrement et de lecture des annotations vocales.

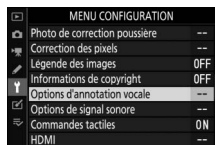

- [**Commande annotation vocale**] définit le comportement de la commande d'enregistrement vidéo pendant l'enregistrement des annotations vocales.

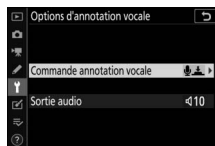

- [**Maintenir appuyée**] (par défaut) : l'enregistrement a lieu uniquement tant que vous appuyez sur la commande d'enregistrement vidéo et s'arrête lorsque vous relâchez la commande.
- [**Appuyer pour démarrer/arrêter**] : appuyez une première fois sur la commande d'enregistrement vidéo pour commencer l'enregistrement et une seconde fois pour l'arrêter.
- [**Sortie audio**] permet de régler le volume de lecture des annotations vocales.
  - [**Haut-parleur/casque**] : choisissez le volume auquel les annotations vocales sont lues via le haut-parleur de l'appareil photo ou via le casque raccordé à l'appareil photo.
  - [**Désactivée**] : les annotations vocales ne sont pas lues lorsque vous appuyez sur la commande d'enregistrement vidéo.

## Réglages de teinte et de saturation pour les portraits

La rubrique [**Réglage du rendu des portraits**] a été ajoutée dans les menus Prise de vue photo et Prise de vue vidéo. Vous pouvez affiner les réglages sur les axes de teinte et de luminosité et enregistrer les résultats en [**Mode 1**], [**Mode 2**] ou [**Mode 3**]. Les modes enregistrés peuvent être appliqués aux nouvelles photos.

### ■ Création de modes de réglage du rendu des portraits

**1** Sélectionnez [**Réglage du rendu des portraits**] dans le menu **Prise de vue photo** ou **Prise de vue vidéo**.

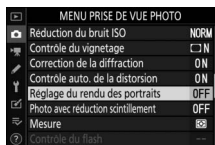



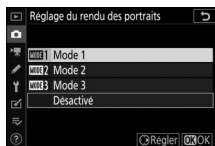

**2** Mettez en surbrillance un mode parmi [**Mode 1**] à [**Mode 3**] et appuyez sur **OK**.

- Les options du mode sélectionné s'affichent.



### 3 Réglez la teinte et la luminosité.

- Appuyez sur  ou  pour régler la teinte sur l'axe M (magenta)–Y (jaune). Le magenta augmente à mesure que vous vous approchez de M, l'orange (jaune) à mesure que vous vous approchez de Y.
- Appuyez sur  ou  pour régler la luminosité. Augmentez les valeurs pour augmenter la luminosité, réduisez-les pour la réduire.
- Les valeurs sélectionnées s'affichent à droite du quadrillage.
- Pour restaurer les réglages par défaut, appuyez sur la commande .



### 4 Enregistrez les modifications.

- Appuyez sur  pour enregistrer les modifications et revenir aux menus.
- Les modes qui ont été modifiés par rapport aux valeurs par défaut sont indiqués par des astérisques (« \* »).
- Répétez les étapes 1 à 4 pour créer d'autres modes.

### 5 Mettez en surbrillance [Mode 1], [Mode 2], [Mode 3] ou [Désactivé] sur l'écran [Réglage du rendu des portraits] et appuyez sur .

- Le mode sélectionné s'appliquera à toutes les photos suivantes.
- Si vous sélectionnez [**Désactivé**] (le réglage par défaut), le réglage du rendu des portraits se désactive.



---

## ✓ Précautions : réglage du rendu des portraits

- Le [Réglage du rendu des portraits] n'est pas disponible si :
    - [Monochrome] ou [Creative Picture Control] est sélectionné pour [Régler le Picture Control] ou
    - [N-Log] ou [HDR (HLG)] est sélectionné pour [HDMI] > [Avancé] > [Options sortie N-Log/HDR (HLG)] dans le menu Configuration.
  - Les valeurs sélectionnées pour le réglage du rendu des portraits ne peuvent pas être affichées sur l'écran de visualisation de l'appareil photo, sur l'écran [Traitement NEF (RAW)] situé dans le menu Retouche ou dans le logiciel NX Studio de Nikon.
  - Il n'est pas possible de modifier le réglage du rendu des portraits à l'aide de NX Studio ou de la rubrique [Traitement NEF (RAW)] du menu Retouche.
-

## Fonctionnalités disponibles avec la version de firmware « C » 1.40

La mise à jour du firmware « C » du Z 7II/Z 6II de la version 1.30 à la version 1.40 donne accès aux fonctionnalités décrites ci-dessous.

### Nouvelles options pour le réglage personnalisé f2 « Commandes personnalisées » :

#### « Enregistrer position mise au point » et « Rappeler position mise au point »

Les options [**Enregistrer position mise au point**] et [**Rappeler position mise au point**] ont été ajoutées aux rôles pouvant être attribués aux commandes de l'appareil photo pour le réglage personnalisé f2 [**Commandes personnalisées**]. Attribuez l'option [**Enregistrer position mise au point**] à la [**Commande Fn de l'objectif**] et l'option [**Rappeler position mise au point**] à la [**Commande Fn2 de l'objectif**] respectivement, pour enregistrer et rappeler rapidement la position de mise au point en cours de l'objectif à l'aide de ces commandes (« rappel mémoire »). Vous trouverez ce réglage pratique si vous photographiez souvent des sujets situés à une distance de mise au point fixe.

- Le rappel mémoire est disponible uniquement lorsqu'un objectif autofocus à monture Z doté des commandes **Fn** et **Fn2** est fixé sur l'appareil photo. Si l'objectif n'est pas doté d'une commande **Fn2**, l'appareil photo ne peut pas enregistrer la position de mise au point même si l'option [**Enregistrer position mise au point**] est attribuée à la commande **Fn** de l'objectif.
- Il est possible d'enregistrer et de rappeler les positions de mise au point aussi bien en mode photo qu'en mode vidéo.
- Il est possible d'enregistrer les positions de mise au point dans n'importe quel mode de mise au point.
- La position de mise au point enregistrée est réinitialisée lorsque vous retirez l'objectif du boîtier.

## ■ Rappel mémoire

- 1 Sélectionnez [Enregistrer position mise au point] pour le réglage personnalisé f2 [Commandes personnalisées] > [Commande Fn de l'objectif].



- 2 Sélectionnez [Rappeler position mise au point] pour le réglage personnalisé f2 [Commandes personnalisées] > [Commande Fn2 de l'objectif].

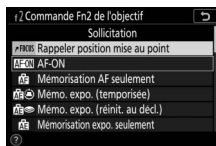

- 3 Effectuez la mise au point sur le sujet souhaité sur l'écran de prise de vue et maintenez appuyée la commande Fn de l'objectif.

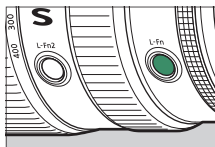

L'icône  s'affiche sur l'écran de prise de vue lorsque l'opération a fonctionné.

- 4 Appuyez sur la commande Fn2 de l'objectif.

- La position de mise au point enregistrée est restaurée.
- Si vous maintenez appuyée la commande **Fn2** de l'objectif, la mise au point manuelle sera activée et l'appareil photo n'effectuera pas à nouveau la mise au point si vous appuyez à mi-course sur le déclencheur tout en appuyant sur la commande.

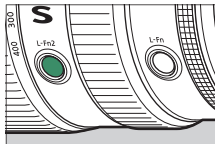

---

## ✓ Précautions : Rappel mémoire

- Il n'est pas possible d'enregistrer les positions de mise au point lorsque les informations de prise de vue sont affichées.
  - Si la température ambiante change, la mise au point peut être rappelée à une position différente de celle à laquelle elle a été enregistrée.
  - Les positions de mise au point enregistrées précédemment ont tendance à varier si vous les rappelez après avoir modifié la focale avec le zoom. Si vous rappelez une position de mise au point après avoir modifié la focale, l'appareil photo émettra deux courts signaux sonores, à condition qu'une option autre que **[Désactivé]** soit sélectionnée pour **[Options de signal sonore] > [Signal sonore activé/désactivé]** dans le menu Configuration.
- 

## ✓ Signal sonore

- Si une option autre que **[Désactivé]** est sélectionnée pour **[Options de signal sonore] > [Signal sonore activé/désactivé]** dans le menu Configuration, l'appareil photo émettra deux courts signaux sonores lorsque vous enregistrerez ou rappellerez une position de mise au point en mode photo.
  - Aucun signal sonore n'est émis en mode silencieux, en mode vidéo ou lorsque **[Désactivé]** est sélectionné pour **[Options de signal sonore] > [Signal sonore activé/désactivé]**.
-

## Nouveau réglage personnalisé : f9 « Plage de rotation bague de MAP »

La rubrique [**Plage de rotation bague de MAP**] a été ajoutée au menu Réglages personnalisés à la position f9. Définissez l'angle de rotation des bagues de réglage ou de mise au point des objectifs à monture Z pour aller de la distance minimale de mise au point à l'infini.

Option	Description
[Non linéaire]	La distance de mise au point change considérablement lorsque vous tournez rapidement la bague et peu lorsque vous la tournez lentement, indépendamment de l'angle de rotation de la bague.
[90°]	Définissez l'angle de rotation de la bague pour aller de la distance minimale de mise au point à l'infini. Pour passer de la distance minimale à l'infini lorsque, par exemple, [90°] est sélectionné, vous devez tourner la bague de 90° seulement. Les valeurs supérieures permettent d'effectuer des réglages plus précis.
[120°]	
[150°]	
[180°]	
[210°]	
[240°]	
[270°]	
[300°]	
[330°]	
[360°]	
[540°]	
[720°]	
[Max.]	Pour passer de la distance minimale de mise au point à l'infini, vous devez tourner la bague jusqu'au maximum permis par les réglages en vigueur de l'objectif.

- Si l'objectif ne prend pas en charge la sélection de la plage de rotation, l'option [**Plage de rotation bague de MAP**] se règle sur [**Non linéaire**].

## **Nouveau réglage personnalisé : f10 « Inverser rôles bagues MAP/réglage »**

La rubrique [**Inverser rôles bagues MAP/réglage**] a été ajoutée au menu Réglages personnalisés à la position f10. Si [**Oui**] est sélectionné, la bague de mise au point jouera le rôle attribué actuellement à la bague de réglage.

- Vous pouvez sélectionner le rôle joué par la bague de réglage à l'aide du réglage personnalisé f2 ou g2 [**Commandes personnalisées**].
- Cette option s'applique uniquement aux objectifs compatibles.

## Options de télécommande (ML-L7)

La rubrique [Options télécde sans fil (ML-L7)] a été ajoutée au menu Configuration. Lorsqu'elle est associée à l'appareil photo en Bluetooth, la télécommande ML-L7 (en option) permet de commander l'appareil photo à distance en mode photo, pendant l'enregistrement vidéo, etc.

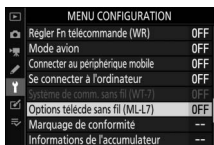

### ■ Établissement d'une connexion

La télécommande ML-L7 doit être associée à l'appareil photo avant utilisation.

- L'appareil photo peut être associé à une seule télécommande à la fois. S'il est associé successivement à plusieurs télécommandes, l'appareil photo répondra uniquement à la télécommande à laquelle il a été associé en dernier.
- En plus du présent document, vous devrez également consulter la documentation de la télécommande ML-L7.

### Association

**1** Accédez à [Options télécde sans fil (ML-L7)] dans le menu Configuration, mettez en surbrillance [Enregistrer la télécde radio sans fil] et appuyez sur **OK**.





- L'appareil photo entre en mode d'association.
- Toute connexion en cours à un périphérique mobile ou à un ordinateur sera arrêtée.

---

## 2 Maintenez appuyé le bouton marche-arrêt de la télécommande pendant un peu plus de trois secondes.



- L'appareil photo et la télécommande commencent le processus d'association. Au cours de ce processus, le témoin d'état de la télécommande clignote environ deux fois par seconde.
- Une connexion est établie entre l'appareil photo et la télécommande lorsque l'association a été effectuée.
-  et  s'affichent sur l'écran de prise de vue.
- Si un message indiquant que l'association a échoué s'affiche, répétez le processus d'association à partir de l'étape 1.

### Connexion à une télécommande associée

---

## 1 Accédez à [Options télécde sans fil (ML-L7)] dans le menu Configuration et sélectionnez [Activer] pour [Connexion télécommande sans fil].

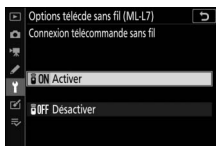

---

## 2 Appuyez sur le bouton marche-arrêt de la télécommande.

L'appareil photo et la télécommande se connectent automatiquement.







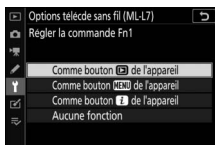

## ■ Rubrique « Options télécdé sans fil (ML-L7) » du menu Configuration

La rubrique [Options télécdé sans fil (ML-L7)] du menu Configuration contient les options suivantes :

- **[Connexion télécommande sans fil]** : sélectionnez [Activer] pour établir une connexion avec la dernière télécommande à laquelle l'appareil photo a été associé. Pour mettre fin à la connexion, sélectionnez [Désactiver].
- **[Enregistrer la télécdé radio sans fil]** : associez l'appareil photo à une télécommande. Pour en savoir plus, reportez-vous à « Association » dans la section « Établissement d'une connexion » (☞ 817).
- **[Supprimer la télécdé radio sans fil]** : mettez fin à l'association entre l'appareil photo et la télécommande.
- **[Régler la commande Fn1]/[Régler la commande Fn2]** : choisissez les rôles attribués aux boutons **Fn1** et **Fn2** de la télécommande.



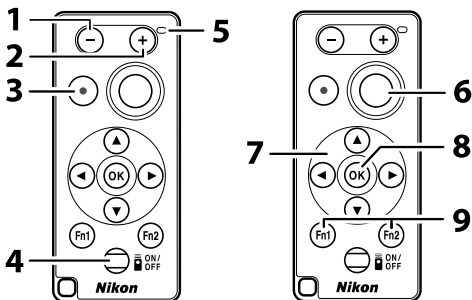

Option	Description
[Comme bouton  de l'appareil]	La commande effectue la même fonction que la commande  de l'appareil photo.
[Comme bouton  de l'appareil]	La commande effectue la même fonction que la commande  de l'appareil photo.
[Comme bouton  de l'appareil]	La commande effectue la même fonction que la commande  de l'appareil photo.
[Aucune fonction]	Appuyer sur la commande reste sans effet.

## ■ Descriptif de la télécommande ML-L7 : noms et fonctions



1	<b>Bouton « - »</b>	Effectue la même fonction que la commande  (?) de l'appareil photo.
2	<b>Bouton « + »</b>	Effectue la même fonction que la commande  de l'appareil photo.
3	<b>Bouton d'enregistrement vidéo</b>	Appuyez une première fois pour démarrer l'enregistrement vidéo et une seconde fois pour l'arrêter.
4	<b>Bouton marche-arrêt</b>	<ul style="list-style-type: none"> <li>• Appuyez sur ce bouton pour mettre sous tension la télécommande.           <ul style="list-style-type: none"> <li>- La télécommande se connecte automatiquement à l'appareil photo auquel elle est actuellement associée, à condition qu'il se trouve à proximité.</li> <li>- Si vous maintenez appuyé ce bouton pendant plus de trois secondes, la télécommande entre en mode d'association.</li> </ul> </li> <li>• Si vous appuyez sur le bouton marche-arrêt alors que la télécommande est sous tension, cette dernière se met hors tension, puis le témoin d'état s'éteint.</li> </ul>

5	<b>Témoin d'état</b>	La couleur et le comportement du témoin d'état indiquent l'état de la télécommande et celui de la prise de vue. Pour en savoir plus, reportez-vous à « Témoin d'état de la télécommande (Z 7II/Z 6II) » (☐822).
6	<b>Déclencheur</b>	<p>Appuyez sur le déclencheur pour déclencher.</p> <ul style="list-style-type: none"> <li>• Il n'est pas possible d'appuyer à mi-course sur le déclencheur de la télécommande.</li> <li>• Il n'est pas possible de maintenir appuyé le déclencheur de la télécommande pour photographier en rafale.</li> <li>• La procédure de prise de vue en pose B (« Bulb ») est identique à celle en pose T (« Time »).</li> </ul>
7	<b>Sélecteur multidirectionnel</b>	Effectue la même fonction que le sélecteur multidirectionnel de l'appareil photo.
8	<b>Commande  (sélection)</b>	Effectue la même fonction que la commande  de l'appareil photo.
9	<b>Boutons Fn1 (Fonction 1)/Fn2 (Fonction 2)</b>	<p>Jouent les rôles attribués via le menu Configuration à l'aide des options [<b>Options télécde sans fil (ML-L7)</b>] &gt; [<b>Régler la commande Fn1</b>] et [<b>Régler la commande Fn2</b>].</p> <ul style="list-style-type: none"> <li>• Avec les réglages par défaut, les boutons <b>Fn1</b> et <b>Fn2</b> de la télécommande effectuent les mêmes fonctions que les commandes  et <b>MENU</b> de l'appareil photo, respectivement.</li> </ul>

## 📌 **Témoin d'état de la télécommande (Z 7II/Z 6II)**

Couleur	Comportement	État
Vert	Clignote environ une fois par seconde	Recherche de l'appareil photo associé.
Vert	Clignote rapidement (environ deux fois par seconde)	Association des dispositifs.
Vert	Clignote environ une fois toutes les trois secondes	Connectée à l'appareil photo.
Orange	Clignote une fois	La prise de vue photographique démarre.
Orange	Clignote deux fois	La prise de vue en pose B (« Bulb ») ou en pose T (« Time ») est terminée.
Rouge	Clignote une fois	L'enregistrement vidéo démarre.
Rouge	Clignote deux fois	L'enregistrement vidéo est terminé.

## 📌 **Réglage de la mise au point depuis l'appareil photo**

Si la [**Mise au point**] est sélectionnée pour le réglage personnalisé a2 [**Priorité en mode AF-S**] en mode de mise au point **AF-S**, la mise au point est mémorisée lorsque vous appuyez à mi-course sur le déclencheur de l'appareil photo. Vous pouvez ensuite appuyer sur le déclencheur de la télécommande pour prendre une photo à la position de mise au point sélectionnée.

## 📌 **Mode veille**

Pour réactiver l'appareil photo après son entrée en mode veille et après l'extinction du moniteur, du viseur et de l'écran de contrôle, mettez la télécommande sous tension et maintenez appuyé son déclencheur ou son bouton d'enregistrement vidéo.

---

## ✓ Dépannage

Essayez les solutions indiquées ci-dessous si vous rencontrez l'un des problèmes suivants lors de l'utilisation d'une télécommande ML-L7.

- **Il n'est pas possible de sélectionner l'option [Options télécde sans fil (ML-L7)] dans le menu Configuration et d'associer l'appareil photo à la télécommande :**

- vérifiez que l'accumulateur de l'appareil photo est chargé ou utilisez un adaptateur de charge (en option) ou un connecteur d'alimentation (en option) et un adaptateur secteur (en option).
- Vérifiez que **[Désactiver]** est sélectionné pour **[Mode avion]** dans le menu Configuration.
- Il n'est pas possible d'utiliser la télécommande tant que l'appareil photo est raccordé à un ordinateur ou à un périphérique mobile en USB. Mettez fin à la connexion USB.

- **L'appareil photo ne répond pas à la télécommande :**

- l'appareil photo et la télécommande ne sont pas connectés. Pour les connecter, appuyez sur le bouton marche-arrêt de la télécommande. Si  ne s'affiche pas sur l'écran de prise de vue, associez à nouveau l'appareil photo et la télécommande.
  - Vérifiez que **[Activer]** est sélectionné pour **[Options télécde sans fil (ML-L7)]** > **[Connexion télécommande sans fil]** dans le menu Configuration.
  - Vérifiez que **[Désactiver]** est sélectionné pour **[Mode avion]** dans le menu Configuration.
  - Il n'est pas possible d'utiliser la télécommande tant que l'appareil photo est raccordé à un ordinateur ou à un périphérique mobile en USB. Mettez fin à la connexion USB.
  - Les connexions sans fil simultanées entre une télécommande et un ordinateur ou un périphérique mobile ne sont pas prises en charge. Si vous mettez fin à la connexion avec la télécommande en établissant une connexion avec un ordinateur ou un périphérique mobile, vous pouvez rétablir la connexion en sélectionnant **[Activer]** pour **[Options télécde sans fil (ML-L7)]** > **[Connexion télécommande sans fil]** dans le menu Configuration.
-

Il est interdit de reproduire une partie ou l'intégralité de ce manuel sous quelque forme que ce soit (à l'exception d'une brève citation dans un article ou un essai), sans autorisation écrite de NIKON CORPORATION.

**NIKON CORPORATION**

---

© 2020 Nikon Corporation

SB2G06(13)  
6MOA7113-06