

Nikon

디지털 카메라

Z 50

참조 설명서

이 카메라에 기능이 추가되어 업데이트된 펌웨어가 있습니다.
자세한 내용은 “추가된 기능”(499페이지)을 참조하십시오.

- 카메라를 사용하기 전에 본 설명서를 끝까지 읽으십시오.
- 카메라를 올바르게 사용하려면 “안전상의 주의”(xxiii페이지)를 읽으십시오.
- 본 설명서를 읽은 후 나중에 참조할 수 있도록 쉽게 찾을 수 있는 장소에 보관하십시오.

2가지 설명서 중에서 선택하십시오.

- 카메라 조작의 모든 측면에 관한 가이드는 다음을 참조하십시오.

참조 설명서 (본 설명서)

카메라에 제공되는 *사용설명서*에 수록된 내용 외에도 *참조 설명서*에는 적용되는 촬영과 카메라 메뉴에서 사용할 수 있는 옵션이 자세히 설명되어 있으며 카메라를 다른 장치에 연결하기 등의 주제가 포함되어 있습니다.



참조 설명서에서 다루는 주제는 다음과 같습니다.

- 고급 촬영 선택
- *i* 메뉴
- 메뉴 가이드
- 컴퓨터, 스마트 폰 및 태블릿에 대한 무선 연결
- 다른 장치로 연결하기
- 별매 플래시를 사용하여 플래시 촬영

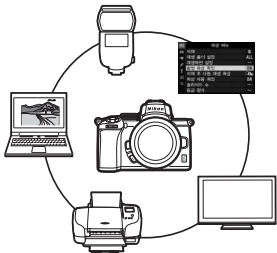

참조 설명서는 온라인에서 html 형식으로 볼 수도 있습니다.

nikon 온라인 설명서 Z 50



<https://onlinemanual.nikonimglib.com/z50/ko/>

☑ 기본 촬영과 재생에 관한 가이드는 다음을 참조하십시오.

사용 설명서 (제공됨)

기본 카메라 작동 및 기능을 충분히 익히십시오.



개요:

- 목차
- 메뉴 목록
- 카메라 알아보기
- 첫 단계
- 기본 촬영 및 재생
- 기본 설정
- 문제 해결
- 부록
- 인덱스

포장 내용물

여기에 열거된 모든 항목이 카메라에 포함되어 있는지 확인하십시오.



BF-N1 바디 캡



DK-30 고무 아이컵
(카메라에 부착 □ 438)

카메라

- 단자 커버가 있는 EN-EL25 충전식 Li-ion 배터리
- 보증서
- 사용설명서
- MH-32 배터리 충전기(필요한 경우 국가 또는 지역에 따라 플러그 어댑터가 제공되며 플러그 어댑터 모양은 판매 국가에 따라 다름)
- UC-E21 USB 케이블(□ 391)
- 스트랩(□ 30)

메모리 카드는 별매입니다. 렌즈 키트 옵션을 구매한 고객은 패키지에 렌즈도 포함되어 있는지 확인해야 합니다(렌즈 설명서도 제공될 수 있음).

Nikon 다운로드 센터

Nikon 다운로드 센터를 방문하여 펌웨어 업데이트, NX Studio 및 기타 Nikon 소프트웨어와 카메라, NIKKOR 렌즈 및 플래시 장치를 포함한 Nikon 제품에 대한 설명서를 다운로드하십시오.

<https://downloadcenter.nikonimglib.com/>

이 설명서에 관해서

기호 및 규정

필요한 정보를 쉽게 찾을 수 있도록 다음과 같은 기호와 규정이 사용됩니다.



이 아이콘은 주석을 나타내며 이 제품을 사용하기 전에 읽어야 하는 정보입니다.



이 아이콘은 힌트를 나타내며 이 제품을 사용할 때 도움이 될 수 있는 추가 정보입니다.



이 아이콘은 이 설명서의 다른 부분을 참조하라는 의미입니다.

카메라 디스플레이에 나타나는 메뉴 항목, 옵션, 메시지는 굵게 표시됩니다. 이 설명서에서는 촬영 중 카메라 모니터와 뷰파인더의 표시를 “촬영 화면”이라고 합니다. 대부분의 경우, 그림은 모니터를 보여 줍니다.

이 카메라에서는 SD, SDHC 및 SDXC 메모리 카드를 사용하며 이 설명서에서는 “메모리 카드”로 지칭합니다.

이 설명서에서는 스마트 폰과 태블릿을 “스마트 장치”라고 합니다.

카메라 설정

이 설명서의 내용은 기본 설정 사용을 전제로 한 것입니다.

안전상의 주의

카메라를 처음 사용하기 전에 먼저 “안전상의 주의”(☐ xxiii)에 나와 있는 안전 지침을 읽어보십시오.

목차

포장 내용물	iv
메뉴 목록.....	xix
안전상의 주의	xxiii
주의 사항.....	xxvii
카메라 알아보기	1
<hr/>	
카메라의 각 부위.....	1
카메라 본체	1
모니터와 뷰파인더	5
카메라 컨트롤	7
뷰파인더	7
모니터 모드 버튼.....	8
모드 다이얼	9
커맨드 다이얼.....	9
ISO (ISO 감도) 버튼	10
☒ (노출 보정) 버튼.....	11
터치 컨트롤	12
DISP 버튼.....	18
Ⓚ 및 Ⓚ/? 버튼.....	20
Ⓚ (On) 버튼.....	20
MENU 버튼	21
i 버튼 (아이콘)	24
평선 버튼 (Fn1과 Fn2)	27
플래시 팝업 레버.....	29
첫 단계	30
<hr/>	
카메라 스트랩 부착	30
배터리 충전	31
배터리 충전기.....	31

배터리 및 메모리 카드 삽입.....	32
렌즈 장착.....	36
카메라 전원 켜기.....	38
기본 촬영 및 재생	40
<hr/>	
사진 촬영하기 (AUTO 모드).....	40
동영상 촬영하기 (AUTO 모드).....	44
기본 재생.....	48
동영상 보기.....	48
불필요한 사진 삭제하기.....	50
기본 설정	51
<hr/>	
초점.....	51
초점 모드 선택하기.....	51
AF 영역 모드.....	54
터치 셔터.....	63
수동 초점.....	65
화이트 밸런스.....	67
무음 촬영.....	71
화상 등급 평가.....	73
사진 삭제 방지.....	74
촬영 조작	75
<hr/>	
모드 다이얼.....	75
P: 자동 프로그램.....	76
S: 셔터 우선.....	76
A: 조리개 우선 모드.....	77
M: 수동.....	78
사용자 설정: U1, U2 모드.....	82

SCN (장면 모드)	84
👤 인물	85
🏞️ 풍경	85
👨‍👩‍👧‍👦 아이들 스냅	85
🏈 스포츠	86
🌻 클로즈 업	86
👤 야경 인물	86
🌃 야경	87
🎉 파티/실내	87
🌊 해변/설경	87
🍷 석양	88
🌅 여명/황혼	88
🐾 애완 동물	88
🔥 촛불	89
🌸 꽃	89
🍁 단풍	89
🍲 요리	90
EFCT (특수 효과 모드).....	91
🌙 나이트 비전	92
VI 고선명	92
POP 팝 컬러	92
🖼️ 포토 일러스트	93
📷 토이 카메라 효과	93
📷 미니어처 효과	94
🖌️ 특정 색상만 살리기	94
🏠 실루엣	95
📄 하이키	95
📄 로우키	95
ISO (ISO 감도) 버튼	100
ISO 감도 자동 제어	101
📷 (노출 보정) 버튼.....	102
^{AE-L} _{AF-L} (O- ) 버튼.....	104
자동 노출 (AE) 고정	104
초점 고정.....	104



내장 플래시	107
플래시 모드	108
조광 보정	111
FV 고정	112
i 메뉴	114
<hr/>	
i 메뉴 사용하기	114
사진 모드 i 메뉴	115
Picture Control 설정	116
화이트 밸런스	120
화질	126
화상 사이즈	128
플래시 모드	129
측광 방식	131
Wi-Fi 연결	132
액티브 D-Lighting	133
릴리즈 모드	135
광학식 손떨림 보정	139
AF 영역 모드	140
초점 모드	140
동영상 모드 i 메뉴	141
Picture Control 설정	142
화이트 밸런스	142
화상 사이즈, 프레임 수 및 동영상 화질	143
마이크 감도	145
바람소리 억제	146
측광 방식	147
Wi-Fi 연결	147
액티브 D-Lighting	147
전자식 손떨림 보정	147
광학식 손떨림 보정	148
AF 영역 모드	148
초점 모드	148

화상 보기.....	149
전체화면 재생	149
섬네일 재생	150
화상 정보.....	151
i 버튼: 재생	159
전송 선택/해제	161
시작지점/종료지점 선택.....	162
현재 프레임 저장.....	165
자세히 보기: 재생 Zoom.....	166
사진 삭제.....	168
재생 중	168
재생 메뉴.....	169
메뉴 가이드	171

기본값.....	171
▶ 재생 메뉴: 화상 관리하기	182
삭제	183
재생 폴더 설정.....	183
재생화면 설정.....	183
촬영 화상 확인.....	184
삭제 후 다음 재생 화상	184
화상 자동 회전.....	185
슬라이드 쇼	186
등급 평가	187
📷 사진 촬영 메뉴: 촬영 옵션	188
사진 촬영 메뉴 초기화.....	189
저장 폴더	189
파일명 설정	193
이미지 영역 선택.....	193
화질.....	194
화상 사이즈	194
NEF(RAW)기록	195

ISO 감도 설정	196
화이트 밸런스	198
Picture Control 설정	204
Picture Control 관리	206
색공간	209
액티브 D-Lighting	209
장시간 노출 노이즈 감소	210
고감도 노이즈 감소	210
비네트 컨트롤	211
회절 보정	211
자동 왜곡 보정	211
플리커 현상 감소 촬영	212
측광 방식	212
플래시 제어	213
플래시 모드	215
조광 보정	216
릴리즈 모드	216
초점 모드	216
AF 영역 모드	216
광학식 손떨림 보정	216
자동 브라케팅	217
다중 노출	227
HDR	234
인터벌 촬영	239
미속도 동영상	249
무음 촬영	256
▶ 동영상 촬영 메뉴: 동영상 촬영 옵션	257
동영상 촬영 메뉴 초기화	258
파일명 설정	258
화상 사이즈/프레임 수	258
동영상 화질	258
동영상 파일 유형	258
ISO 감도 설정	259
화이트 밸런스	259

Picture Control 설정	260
Picture Control 관리	260
액티브 D-Lighting.....	260
고감도 노이즈 감소	260
비네트 컨트롤.....	261
회절 보정	261
자동 왜곡 보정.....	261
플리커 현상 감소.....	261
측광 방식	262
릴리즈모드 (프레임 저장)	262
초점 모드	262
AF 영역 모드.....	262
광학식 손떨림 보정	263
전자식 손떨림 보정	263
마이크 감도	263
감쇠 장치	264
주파수 응답	264
바람소리 억제.....	264
✎ 사용자 설정: 카메라 설정 미세조정.....	265
사용자 설정 초기화	268
a: 자동 초점	269
a1: AF-C 우선 조건 선택	269
a2: 자동영역AF 얼굴/눈인식	269
a3: 사용된 초점 포인트.....	270
a4: AF 렌즈 구동	270
a5: AF 포인트 순환.....	270
a6: 초점 포인트 옵션	271
a7: 저조도 AF	271
a8: 내장 AF 보조광.....	272
a9: AF 모드 수동 초점 링	273

b: 측광 방식/노출	274
b1: 노출 설정 간격	274
b2: 노출 보정 간이 설정	274
b3: 중앙부 중점 측광 범위	275
b4: 기준 노출 미세 조정	275
c: 타이머/AE 고정	276
c1: 셔터 버튼 AE-L	276
c2: 셀프 타이머	276
c3: 전원 OFF까지의 시간	277
d: 촬영/표시	278
d1: CL 모드 촬영 속도	278
d2: 연속 촬영 컷수	278
d3: 노출 지연 모드	278
d4: 셔터 타입	279
d5: 선택가능 이미지영역제한	279
d6: 파일명 연속 번호	280
d7: 라이브 뷰에 설정 적용	281
d8: 격자선 표시	281
d9: 하이라이트 피킹	281
d10: 연사 모드에서 모두보기	281
e: 브라케팅/플래시	282
e1: 플래시 동조 속도	282
e2: 플래시 셔터 속도	283
e3: 플래시 노출 보정	283
e4: 자동  ISO 감도 제어	283
e5: 브라케팅 보정 순서	284
f: 조작	285
f1:  메뉴 사용자 설정	285
f2: 사용자 제어 설정(촬영)	286
f3: 사용자 제어 설정(재생)	292
f4: 커맨드 다이얼 설정	294
f5: 버튼 떼고 다이얼 사용	296
f6: 표시기 값 방향 설정	296

g: 동영상	297
g1:  메뉴 사용자 설정	297
g2: 사용자 제어 설정	298
g3: AF 속도	303
g4: AF 추적 감도	303
g5: 하이라이트 표시	304
Y 설정 메뉴: 카메라 설정	305
메모리 카드 포맷	306
User settings 저장	306
User settings 초기화	306
언어(Language)	306
시간대 및 날짜	307
액정 모니터 밝기	307
뷰파인더 밝기	308
뷰파인더 컬러 밸런스	309
정보 표시	310
AF 미세 조정	311
이미지 먼지 제거 데이터	312
화상 코멘트	314
저작권 정보	315
전자음 선택	316
터치 컨트롤	316
셀프 촬영 모드	317
HDMI	317
위치 정보 표시	317
비행기 탑승 모드	317
스마트 장치로 연결	318
PC 연결	320
무선 리모트(ML-L7) 옵션	323
인증 마크 표시	324
에너지 절약	325
빈 슬롯 릴리즈 금지	325
모든 설정 초기화	326
펌웨어 버전 정보	326

☑ 수정 메뉴: 수정 사본 만들기.....	327
NEF(RAW)처리	330
트리밍	333
사이즈 조정	334
D-Lighting.....	336
빠른 수정	336
적목 보정	337
기울임 보정	337
왜곡 보정	338
원근 효과	339
화상 합성	340
동영상 트리밍.....	343
원본과 비교	343
⇨ 내 메뉴/⇨ 최근 설정 항목.....	345
컴퓨터 또는 스마트 장치에 대한 무선 연결 설정	350
네트워크 옵션.....	350
Wi-Fi를 통해 컴퓨터에 연결하기.....	351
Wi-Fi 기능.....	351
Wireless Transmitter Utility.....	351
인프라스트럭처 모드 및 액세스 포인트 모드	352
액세스 포인트 모드에서 연결	353
인프라스트럭처 모드에서 연결	357
사진 업로드	364
연결 해제 및 다시 연결	368
스마트 장치에 연결하기.....	369
SnapBridge 앱.....	369
SnapBridge 기능	369
무선 연결.....	370
Wi-Fi를 통한 연결(Wi-Fi 모드)	371
블루투스를 통해 연결하기	377
문제 해결.....	390

다른 장치에 연결하기	391
USB를 통해 컴퓨터에 연결하기	391
NX Studio 설치	392
NX Studio를 사용하여 화상을 컴퓨터로 복사	393
프린터에 연결하기	396
한 번에 한 장씩 화상 인쇄	397
여러 화상 인쇄	398
HDMI 장치에 연결하기	399
다른 HDMI 장치에 연결하기.....	400
카메라 플래시 촬영	401
“카메라” 및 “리모트”	401
카메라에 장착된 플래시.....	401
원격 플래시 촬영.....	401
카메라 플래시 사용하기	402
플래시 발광량 제어 모드	404
원격 플래시 촬영	405
원격 플래시 촬영 소개	405
리모트 플래시 제어하기	406
SB-500 사용하기.....	406
문제 해결	409
고객 지원 센터에 문의하기 전에	409
문제 및 해결 방법	410
배터리/화면	410
촬영	411
재생	415
블루투스 및 Wi-Fi (무선 네트워크)	416
기타	416
표시와 오류 메시지	417
표시	417
오류 메시지	419

호환 가능한 렌즈.....	422
카메라 화면	423
모니터: 사진 모드.....	423
모니터: 동영상 모드	428
뷰파인더: 사진 모드	429
뷰파인더: 동영상 모드.....	431
니콘 크리에이티브 라이팅 시스템	432
기타 액세서리.....	437
본체 충전 AC 어댑터.....	439
소프트웨어	442
카메라 취급	443
저장	443
클리닝.....	443
이미지 센서 청소.....	444
카메라 및 배터리 취급: 주의 사항	446
사양	451
승인된 메모리 카드	463
메모리 카드 용량.....	464
배터리 내구성.....	465
NIKKOR Z DX 16 - 50mm f/3.5 - 6.3 VR 렌즈	
사용설명서.....	467
NIKKOR Z DX 50 - 250mm f/4.5 - 6.3 VR 렌즈	
사용설명서.....	477
내장 플래시 및 AF 보조광 차단 렌즈	487
상표와 라이선스	489
인덱스.....	492

카메라 펌웨어 업데이트.....	499
“C” 펌웨어 버전 2.10에서 사용 가능한 기능	499
초점 위치 저장	499
“C” 펌웨어 버전 2.30에서 사용 가능한 기능	500
사용자 설정 f2 “사용자 제어 설정(촬영)”의 새 옵션: “초점 위치 저장” 및 “초점 위치 리콜”	500
“C” 펌웨어 버전 2.40에서 사용 가능한 기능	503
동영상 모드에서 눈 인식 AF 지원.....	503
“C” 펌웨어 버전 2.50에서 사용 가능한 기능	504
파워 줌 렌즈 지원	504
EN-EL25a 배터리 지원.....	507

메뉴 목록

카메라는 다음과 같은 메뉴를 제공합니다. 개별 메뉴 항목에 대한 자세한 설명은 *참조 설명서*의 “메뉴 가이드” 장을 참조하십시오.

재생 메뉴	사진 촬영 메뉴
삭제	액티브 D-Lighting
재생 폴더 설정	장시간 노출 노이즈 감소
재생화면 설정	고감도 노이즈 감소
촬영 화상 확인	비네트 컨트롤
삭제 후 다음 재생 화상	회절 보정
화상 자동 회전	자동 왜곡 보정
슬라이드 쇼	플리커 현상 감소 촬영
등급 평가	측광 방식
사진 촬영 메뉴	플래시 제어
사진 촬영 메뉴 초기화	플래시 모드
저장 폴더	조광 보정
파일명 설정	릴리즈 모드
이미지 영역 선택	초점 모드
화질	AF 영역 모드
화상 사이즈	광학식 손떨림 보정
NEF(RAW) 기록	자동 브라케팅
ISO 감도 설정	다중 노출
화이트 밸런스	HDR
Picture Control 설정	인터벌 촬영
Picture Control 관리	미속도 동영상
색공간	무음 촬영

동영상 촬영 메뉴

동영상 촬영 메뉴 초기화

파일명 설정

화상 사이즈/프레임 수

동영상 화질

동영상 파일 유형

ISO 감도 설정

화이트 밸런스

Picture Control 설정

Picture Control 관리

액티브 D-Lighting

고감도 노이즈 감소

비네트 컨트롤

회절 보정

자동 왜곡 보정

플리커 현상 감소

측광 방식

릴리즈모드(프레임 저장)

초점 모드

AF 영역 모드

광학식 손떨림 보정

전자식 손떨림 보정

마이크 감도

감쇠 장치

주파수 응답

바람소리 억제

사용자 설정 메뉴

사용자 설정 초기화

a 자동 초점

a1 AF-C 우선 조건 선택

a2 자동영역AF 얼굴/눈인식

a3 사용된 초점 포인트

a4 AF 렌즈 구동

a5 AF 포인트 순환

a6 초점 포인트 옵션

a7 저조도 AF

a8 내장 AF 보조광

a9 AF 모드 수동 초점 링

b 측광 방식/노출

b1 노출 설정 간격

b2 노출 보정 간이 설정

b3 중앙부 중점 측광 범위

b4 기준 노출 미세 조정

c 타이머/AE 고정

c1 셔터 버튼 AE-L

c2 셀프 타이머

c3 전원 OFF까지의 시간

사용자 설정 메뉴**d 촬영/표시**

d1	CL 모드 촬영 속도
d2	연속 촬영 컷수
d3	노출 지연 모드
d4	셔터 타입
d5	선택가능 이미지영역제한
d6	파일명 연속 번호
d7	라이브 뷰에 설정 적용
d8	격자선 표시
d9	하이라이트 피킹
d10	연사 모드에서 모두보기

e 브라케팅/플래시

e1	플래시 동조 속도
e2	플래시 셔터 속도
e3	플래시 노출 보정
e4	자동  ISO 감도 제어
e5	브라케팅 보정 순서

사용자 설정 메뉴**f 조작**

f1	 메뉴 사용자 설정
f2	사용자 제어 설정(촬영)
f3	사용자 제어 설정(재생)
f4	커맨드 다이얼 설정
f5	버튼 떼고 다이얼 사용
f6	표시기 값 방향 설정

g 동영상

g1	 메뉴 사용자 설정
g2	사용자 제어 설정
g3	AF 속도
g4	AF 추적 감도
g5	하이라이트 표시

설정 메뉴
메모리 카드 포맷
User settings 저장
User settings 초기화
언어(Language)
시간대 및 날짜
액정 모니터 밝기
뷰파인더 밝기
뷰파인더 컬러 밸런스
정보 표시
AF 미세 조정
이미지 먼지 제거 데이터
화상 코멘트
저작권 정보
전자음 선택
터치 컨트롤
셀프 촬영 모드
HDMI
위치 정보 표시
비행기 탑승 모드
스마트 장치로 연결
PC 연결
무선 리모트(ML-L7) 옵션
인증 마크 표시
에너지 절약
빈 슬롯 릴리즈 금지
모든 설정 초기화
펌웨어 버전 정보

수정 메뉴
NEF(RAW) 처리
트리밍
사이즈 조정
D-Lighting
빠른 수정
적목 보정
기울임 보정
왜곡 보정
원근 효과
화상 합성
동영상 트리밍
원본과 비교*

내 메뉴
항목 추가
항목 제거
항목 정렬
탭 선택

* 편집된 화상이나 원본이 표시될 때 **i**를 누르거나 수정을 선택해야만 표시할 수 있습니다.

안전상의 주의

제품이 손상되거나 사용자나 타인이 상해를 입지 않도록 제품을 사용하기 전에 "안전상의 주의"에 나와 있는 모든 내용을 읽으십시오.

안전 지침은 모든 사용자가 읽을 수 있는 곳에 보관하십시오.

⚠ 위험: 이 아이콘이 표시된 주의사항을 지키지 않을 경우 사망이나 심각한 상해를 입을 위험이 큽니다.

⚠ 경고: 이 아이콘이 표시된 주의사항을 지키지 않을 경우 사망이나 심각한 상해를 입을 수 있습니다.

⚠ 주의: 이 아이콘이 표시된 주의사항을 지키지 않을 경우 상해를 입거나 제품이 손상될 수 있습니다.



경고

- **건거나 차량을 운전하는 중에 사용하지 마십시오.**
이 주의사항을 지키지 않으면 사고가 나거나 다른 상해를 입을 수 있습니다.
- **이 제품을 분해하거나 개조하지 마십시오. 떨어뜨리거나 다른 사고로 인해 노출된 내부를 만지지 마십시오.**
이 주의사항을 지키지 않으면 감전이나 다른 상해를 입을 수 있습니다.
- **제품에서 연기가 나거나 제품이 뜨겁거나 이상한 냄새가 나는 등 이상 징후가 발견되면 배터리 또는 전원을 즉시 분리하십시오.**
계속 사용할 경우 화재가 발생하거나 화상 또는 다른 상해를 입을 수 있습니다.
- **건조한 곳에 보관하십시오. 젖은 손으로 만지지 마십시오. 젖은 손으로 플러그를 만지지 마십시오.**
이 주의사항을 지키지 않으면 화재가 발생하거나 감전될 수 있습니다.
- **제품이 켜져 있거나 전원이 연결되어 있는 동안에는 제품에 피부가 장시간 닿지 않도록 하십시오.**
이 주의사항을 지키지 않으면 저온 화상을 입을 수 있습니다.
- **프로판, 가솔린, 에어로졸과 같은 가연성 가스 또는 분진이 있을 경우에는 제품을 사용하지 마십시오.**
이 주의사항을 지키지 않으면 폭발이나 화재가 발생할 수 있습니다.

- 렌즈를 통해 태양이나 다른 밝은 광원을 직접 쳐다보지 마십시오.
이 주의사항을 지키지 않으면 시력이 손상될 수 있습니다.

- 자동차 운전자를 향해 플래시나 AF 보조광을 터트리지 마십시오.
이 주의사항을 지키지 않으면 사고가 날 수 있습니다.

- 어린이의 손이 닿지 않는 곳에 두십시오.
이 주의사항을 지키지 않으면 상해를 입거나 제품이 고장 날 수 있습니다.
또한 작은 부품을 잘못 삼키면 질식될 위험이 있습니다. 어린이가 부품을 삼켰을 경우 즉시 응급 처치를 해야 합니다.

- 스트랩을 목에 걸거나 싸매거나 감지 마십시오.
이 주의사항을 지키지 않으면 사고가 날 수 있습니다.

- 이 제품 전용이 아닌 배터리, 충전기, AC 어댑터 또는 USB 케이블을 사용하지 마십시오. 이 제품과 함께 사용하도록 지정된 배터리, 충전기, AC 어댑터 및 USB 케이블을 사용할 경우 다음 사항에 유의하십시오.
 - 코드나 케이블을 손상시키거나 변형시키거나 세게 잡아당기거나 구부리지 마십시오. 코드나 케이블을 무거운 물체 아래에 두거나 열이나 화염에 노출시키지 마십시오.
 - 전압을 변환하도록 설계된 여행용 컨버터나 어댑터나 DC/AC 인버터를 사용하지 마십시오.
 이 주의사항을 지키지 않으면 화재가 발생하거나 감전될 수 있습니다.

- 뇌우가 내리는 동안 제품을 충전하거나 AC 어댑터를 사용할 때는 플러그를 만지지 마십시오.
이 주의사항을 지키지 않으면 감전될 수 있습니다.

- 극고온이나 극저온 장소에서는 맨손으로 만지지 마십시오.
이 주의사항을 지키지 않으면 화상이나 동상을 입을 수 있습니다.



주의

- 렌즈를 태양이나 다른 강한 광원을 향하게 두지 마십시오.
렌즈를 통해 초점에 모아진 빛으로 화재가 발생하거나 제품 내부가 손상될 수 있습니다. 역광을 받는 피사체를 촬영할 때는 태양을 프레임에서 충분히 멀리 떨어뜨려 두십시오. 태양이 프레임 가까이 있을 경우 태양광이 카메라 내부에 초점을 형성해 화재가 발생할 수 있습니다.

- 사용 금지된 경우에는 제품을 고십시오. 무선 장비 사용이 금지된 경우에는 무선 기능을 사용하지 마십시오.
이 제품에서 방출되는 무선 주파수로 인해 항공기나 병원 또는 기타 의료 시설에 설치된 장비에 간섭이 발생할 수 있습니다.
- 장시간 제품을 사용하지 않을 경우 배터리를 제거하고 AC 어댑터를 분리하십시오.
이 주의사항을 지키지 않으면 화재가 발생하거나 제품이 고장 날 수 있습니다.
- 피부나 물체와 접촉한 상태에서 또는 가까이에서 플래시를 터뜨리지 마십시오.
이 주의사항을 지키지 않으면 화상을 입거나 화재가 발생할 수 있습니다.
- 밀폐된 자동차나 직사광선이 비치는 곳과 같이 온도가 매우 높은 장소에 장시간 제품을 노출하지 마십시오.
이 주의사항을 지키지 않으면 화재가 발생하거나 제품이 고장 날 수 있습니다.
- AF 보조광을 직접 쳐다보지 마십시오.
이 주의사항을 지키지 않으면 시력에 안 좋은 영향을 미칠 수 있습니다.
- 삼각대 또는 유사한 액세서리가 설치된 상태에서 카메라 또는 렌즈를 이동하지 마십시오.
이 주의사항을 지키지 않으면 상해를 입거나 제품이 고장 날 수 있습니다.

경고 (배터리)

발연, 화재, 폭발 등의 위험을 수반할 수 있으니 다음 사항을 지켜주시기 바랍니다.

- 육안으로 식별이 가능할 정도의 부풀음이 발생한 전지는 위험할 수 있으므로 제조자 또는 판매자로 즉시 문의할 것
- 지정된 정품 충전기만을 사용할 것
- 화기에 가까이 하지 말 것 (전자레인지에 넣지 말 것)
- 여름철 자동차 내부에 방치하지 말 것
- 찜질방 등 고온 다습한 곳에서 보관, 사용하지 말 것
- 전기 단자에 목걸이, 동전, 열쇠, 시계 등 금속 제품이 닿지 않도록 주의할 것
- 휴대 기기, 제조 업체가 보증한 리튬 2차전지 사용할 것
- 분해, 압착, 관통 등의 행위를 하지 말 것
- 높은 곳에서 떨어뜨리는 등 비정상적 충격을 주지 말 것
- 60 °C 이상의 고온에 노출하지 말 것
- 습기에 접촉되지 않도록 할 것
- 배터리를 밟거나, 손톱으로 찌르거나, 망치로 두드리지 마십시오



위험 (배터리)

명시된 대로만 충전하십시오.

이 주의사항을 지키지 않으면 배터리가 누액되거나 과열되거나 파손되거나 화재가 발생할 수 있습니다.

배터리액이 눈에 들어갔을 경우 깨끗한 물로 충분히 씻어내고 응급처치를 하십시오.

즉시 조치를 취하지 않으면 눈이 손상될 수 있습니다.

항공사 직원의 지시를 따르십시오.

가압되지 않은 환경에서 높은 곳에 방치된 배터리는 누출, 과열, 파열 또는 화재의 위험이 있습니다.



경고 (배터리)

• 배터리를 어린이의 손이 닿지 않는 곳에 두십시오.

어린이가 배터리를 삼켰을 경우, 즉시 응급조치를 취하십시오.

• 배터리를 애완동물과 다른 동물의 손이 닿지 않는 곳에 보관하십시오.

동물이 배터리를 물거나 씹어 손상시키는 경우 누출, 과열, 파열 또는 화재가 발생할 수 있습니다.

• 배터리가 물이나 빗물에 젖지 않도록 하십시오.

이 주의사항을 지키지 않으면 화재가 발생하거나 제품이 고장 날 수 있습니다. 제품이 물에 젖었을 경우 수건 등으로 제품을 즉시 건조시키십시오.

• 변색이나 변형과 같이 배터리에 변화가 나타날 경우 즉시 사용을 중지하십시오. 지정된 시간 내에 충전되지 않을 경우 EN-EL25a/EN-EL25 충전식 배터리의 충전을 중단하십시오.

해당 주의사항을 지키지 않으면 배터리가 누액되거나 과열되거나 파손되거나 화재가 발생할 수 있습니다.

• 배터리가 더 이상 필요하지 않은 경우 단자를 테이프로 절연하십시오.

금속 물체가 단자에 닿으면 과도한 열이 발생하거나 파손되거나 화재가 발생할 수 있습니다.

• 배터리액이 피부나 옷에 닿을 경우 즉시 깨끗한 물로 여러 번 행구십시오.

이 주의사항을 지키지 않으면 피부에 염증이 생길 수 있습니다.

주의 사항

- 제품에 포함된 설명서의 어떤 부분도 Nikon의 사전 승인 없이 어떠한 형태와 방법으로든 복제, 전송, 전사할 수 없으며 검색 시스템에 저장하거나 다른 언어로 번역할 수 없습니다.
- Nikon은 본 설명서에 설명된 하드웨어와 소프트웨어의 모양과 사양을 사전 통지 없이 언제든지 변경할 수 있는 권한을 보유합니다.
- Nikon은 본 제품의 사용으로 인해 발생한 어떠한 손해에 대해서도 책임지지 않습니다.
- 본 설명서에 기술된 정보가 정확하고 완벽하도록 만전을 기했으나, 오류나 누락을 발견하신 경우에는 가까운 Nikon 대리점(주소 별도 제공)에 알려주시면 감사하겠습니다.

복사 또는 복제 금지에 관한 주의

스캐너, 디지털 카메라 또는 기타 장치를 사용하여 디지털 방식으로 복사 또는 복제된 자료를 단순히 소지하는 행위만으로도 법에 의해 처벌을 받을 수 있습니다.

• 법률에 의해 복사 또는 복제가 금지된 항목

지폐, 동전, 유가 증권, 국채, 지방채 등은 복사나 복제할 수 없으며 이러한 복사품 또는 복제품에 "건본"이라는 날인이 찍힌 경우에도 금지됩니다.

외국에서 유통되는 지폐, 동전, 유가 증권 등을 복사하거나 복제하는 행위는 금지됩니다.

정부의 사전 허가 없이 정부에서 발행한 미사용 우표 또는 우편 엽서를 복사하거나 복제하는 행위는 금지됩니다.

정부에서 발행한 인지나 법으로 명기된 증명서를 복사하거나 복제하는 행위는 금지됩니다.

• 특정한 복사품 및 복제품에 관한 주의사항

정부는 사기업에서 발행한 유가 증권(주식, 어음, 수표, 상품권 등), 정기 승차권, 회수권 등의 복사 또는 복제에 대한 경고를 발령했습니다. 단, 기업이 업무에 필요한 최소한의 수량을 제공하는 경우는 예외로 합니다. 아울러, 정부가 발행한 여권, 공공기관과 민간 단체가 발행한 허가증, 신분증, 기타 통행증이나 식권 등의 티켓을 복사하거나 복제하지 마십시오.

• 저작권 고지 준수

저작권법에 따라 저작권 보유자의 승인 없이 카메라로 저작권이 있는 작품을 촬영한 사진이나 동영상 녹화물을 사용할 수 없습니다. 개인적으로 사용할 경우는 예외입니다. 그러나 개인적인 용도일 경우에도 전시회 또는 라이브 공연을 촬영한 사진이나 녹화물은 제한될 수 있습니다.

Nikon 브랜드의 전자 액세서리만 사용할 것

Nikon 카메라는 최고의 표준에 따라 설계되었으며 복잡한 전자회로를 포함하고 있습니다. 본 Nikon 디지털 카메라 전용으로 Nikon의 승인을 받은 Nikon 브랜드 전자 액세서리(충전기, 배터리, AC 어댑터, 플래시 액세서리 포함)만이 이 전자회로의 작동 및 안전 요건 내에서 작동하도록 설계되고 검증되었습니다.

Nikon 브랜드가 아닌 전자 액세서리를 사용할 경우 카메라가 손상될 수 있으며 Nikon의 보증을 받지 못할 수도 있습니다. 오른쪽에 표시된 Nikon 홀로그램이 부착되지 않은 타사의 충전식 Li-ion 배터리는 카메라의 정상 작동을 방해하거나 배터리의 과열, 점화, 파열, 누출을 초래할 수 있습니다.

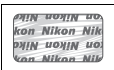

Nikon 브랜드 액세서리에 관한 자세한 내용은 가까운 니콘 고객센터센터에 문의하십시오.

무선 간섭에 대한 주의사항

이 장치는 이동전화, Wi-Fi 또는 블루투스 장치 등 무선통신장치와 매우 근접한 장소에서 작동할 경우 오동작을 일으킬 가능성이 있습니다.

중요한 화상을 촬영하기 전에

결혼식 같은 중요한 행사에서 화상을 찍거나 여행에 카메라를 가지고 갈 때는 미리 시험 촬영을 하여 카메라가 정상적으로 작동하는지 확인하십시오. Nikon은 제품의 오작동으로 발생하는 손상 또는 손해에 대해 책임을 지지 않습니다.

평생 교육

지속적인 제품 지원과 교육에 대한 Nikon의 "평생 교육"의 일환으로 아래 사이트에서 지속적으로 업데이트되는 온라인 정보를 보실 수 있습니다.

- 한국 사용자의 경우: <https://www.nikon-image.co.kr/>
- 미국 사용자의 경우: <https://www.nikonusa.com/>
- 유럽 사용자의 경우: <https://www.europe-nikon.com/support/>
- 아시아, 오세아니아, 중동 및 아프리카 사용자의 경우:
<https://www.nikon-asia.com/>

최신 제품 정보, 팁, 자주 묻는 질문(FAQ)에 대한 답변 및 디지털 이미지와 사진촬영에 관한 일반 권고의 최신 정보를 확인하시려면 이 사이트를 방문하시기 바랍니다. 그 밖의 정보는 가까운 Nikon 판매점에서 얻으실 수 있습니다. 연락처 정보는 다음 URL을 참조하십시오. <https://imaging.nikon.com/>

카메라 알아보기

잠시 카메라 컨트롤과 디스플레이의 이름과 기능에 관해서 살펴볼 것입니다. 이 부분을 표시해두고 설명서의 나머지 부분을 읽어가면서 참조하면 유용하게 사용할 수 있습니다.

카메라의 각 부위

카메라 컨트롤과 디스플레이의 이름과 위치는 이 절을 참조하십시오.

카메라 본체

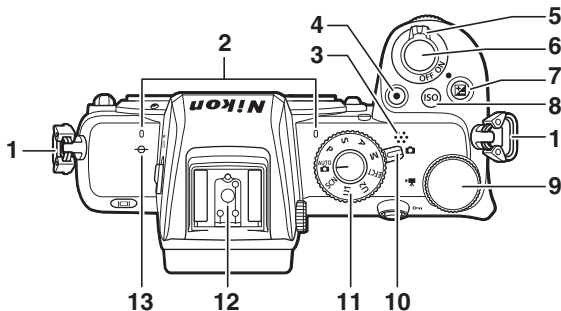

1	카메라 스트랩 연결부	30	8	ISO 버튼	100
2	스테레오 마이크	45	9	메인 커맨드 다이얼	9
3	스피커	49	10	사진/동영상 셀렉터	40, 44
4	동영상 녹화 버튼	44	11	모드 다이얼	75
5	전원 스위치	38, 40	12	액세서리 슈 (별매 플래시용)	402, 432
6	셔터 버튼	40	13	거리기준 마크(∅)	66
7	ISO 버튼	102			

카메라 본체(계속)

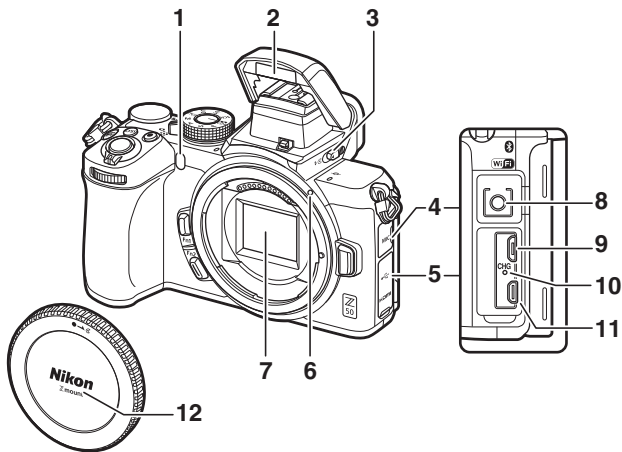

1 AF 보조광 42, 272	6 렌즈 장착 마크 36
적목 감소 램프 108, 129	7 이미지 센서 444
셀프타이머 램프 138	8 외장 마이크 커넥터 437
2 내장 플래시 29, 107	9 USB 커넥터 391, 396
3 플래시 팝업 레버 29, 107	10 충전 램프 440
4 마이크 커넥터용 커버	11 HDMI 커넥터 399
5 USB 및 HDMI 커넥터용 커버	12 바디 캡 36, 437

✓ 이미지 센서를 만지지 마십시오

어떤 경우에도 이미지 센서를 누르거나 청소 도구로 찌르거나 블로어에서 나오는 강한 바람에 노출되지 않도록 하십시오. 이러한 동작으로 인해 센서에 흠집이 생기거나 손상을 받을 수 있습니다. 이미지 센서 클리닝에 관한 정보는 “이미지 센서 클리닝”(☞ 444)을 참조하십시오.

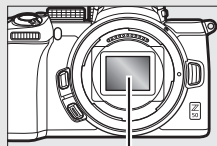

이미지 센서

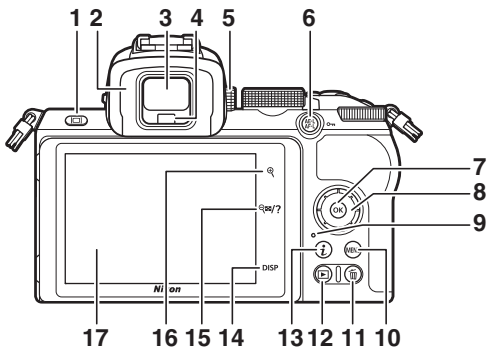

1 모니터 모드 버튼	8	10 MENU 버튼	21, 171
2 뷰파인더 아이피스	438	11 홈 버튼	50
3 뷰파인더	7	12 재생 버튼	48
4 아이 센서	7	13 i 버튼	24, 114
5 시도 조절 레버	7	14 DISP 버튼	18
6 켄(On) 버튼	20, 74, 104	15 재생/? 버튼	20, 23, 49, 150
7 Ⓢ 버튼	21	16 줌인 버튼	20, 49, 65, 149, 166
8 멀티 셀렉터	21	17 모니터	12, 63
9 메모리 카드 액세스 램프	43, 137		

✓ 모니터

모니터 각도는 그림과 같이 조정할 수 있습니다.

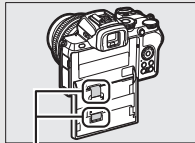
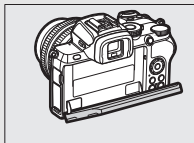

이 부분을 만지면 제품이 손상될 수 있습니다.

카메라 본체(계속)

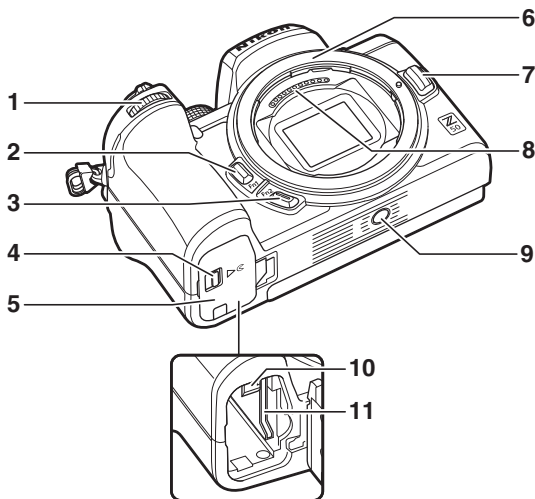

1	서브 커맨드 다이얼..... 9, 294	7	렌즈 릴리즈 버튼..... 37
2	Fn1 버튼 27, 67, 286, 298	8	CPU 신호 점점
3	Fn2 버튼 27, 51, 286, 298	9	삼각대 소켓 80
4	배터리실 커버 개폐레버 32	10	배터리 고정레버..... 32
5	배터리실 커버 32	11	메모리 카드 슬롯 32
6	렌즈 마운트..... 36		

✓ 제품 일련번호

제품 일련번호는 모니터를 열어 찾을 수 있습니다.

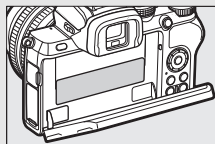

모니터와 뷰파인더

기본 설정에서 사진 모드 시 모니터와 뷰파인더에 다음 표시가 나타납니다. 표시의 전체 목록은 “카메라 디스플레이”(☞ 423)를 참조하십시오.

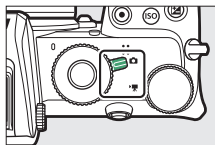

모니터

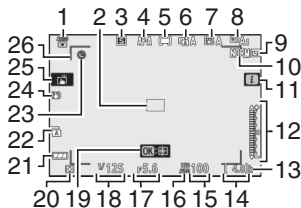

뷰파인더

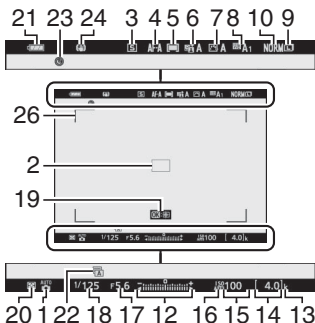

1 촬영 모드.....	75	11 아이콘.....	16, 24
2 초점 포인트.....	42, 54	12 노출 표시.....	79
3 릴리즈 모드.....	135	노출 보정 표시.....	102
4 초점 모드.....	51	13 “k”(메모리가 1000컷 이상 남아 있을 때 표시됨).....	34
5 AF 영역 모드.....	54	14 촬영 가능 매수.....	34, 464
6 액티브 D-Lighting.....	133	15 ISO 감도.....	100
7 Picture Control.....	116, 204	16 ISO 감도 표시.....	100
8 화이트 밸런스.....	67, 120, 198	ISO 자동 제어 표시.....	101
9 화상 사이즈.....	128, 194		
10 화질.....	126, 194		

17	조리개	77	23	“시계가 설정되지 않음” 표시	39
18	셔터 속도	76, 78	24	광학식 손떨림 보정 표시	139, 216
19	피사체 추적	62	25	터치 촬영	12, 63
20	측광 방식	131, 212, 262	26	AF 영역 브래킷	56
21	배터리 잔량 표시	34			
22	셔터 타입	279			

동영상 모드에서 다음과 같은 항목이 나타납니다.

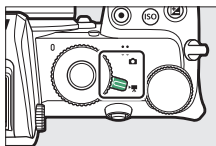

모니터

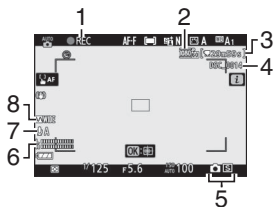

뷰파인더

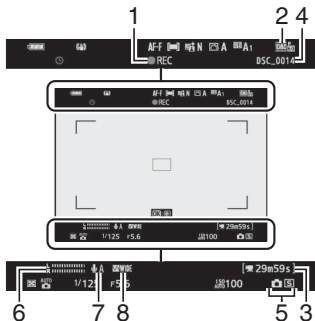

1	녹화 표시	44	5	릴리즈 모드(정지 사진)	262
	녹화 비활성화	45	6	음향 레벨	145
2	화상 사이즈, 프레임 수/ 화질	143, 258	7	마이크 감도	145, 263
3	남은 시간	44	8	주파수 응답	264
4	파일명	258			

카메라 컨트롤

이 부분에서는 다양한 카메라 컨트롤과 디스플레이 사용 방법의 개요를 설명합니다.

뷰파인더

뷰파인더에 눈을 대면 아이 센서가 활성화되어 모니터에서 뷰파인더로 표시가 전환됩니다(아이 센서는 손가락 같은 다른 물체에도 반응하므로 주의해야 함). 원하는 경우 뷰파인더를 메뉴와 재생에 사용할 수 있습니다.

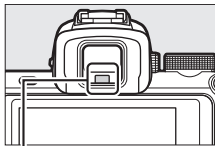

아이 센서

✔ 시도 조절 레버

뷰파인더의 초점을 맞추려면 손가락이나 손톱으로 눈을 찌르지 않도록 주의하면서 시도 조절 레버를 돌려줍니다.

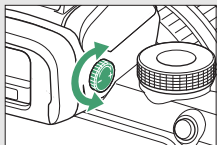

✔ 장시간 사용

뷰파인더를 장시간 사용할 경우, 사용자 설정 d7(라이브 뷰에 설정 적용)을 OFF로 하면 뷰파인더 밝기와 색조를 조정하여 쉽게 볼 수 있습니다.

모니터 모드 버튼

모니터 모드 버튼을 눌러 뷰파인더와 모니터 디스플레이를 전환합니다.

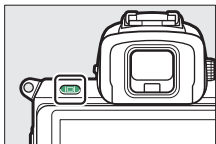

모니터 모드 버튼을 눌러 다음과 같이 디스플레이를 전환합니다.

자동 표시 스위치: 뷰파인더에 눈을 대면 모니터에서 뷰파인더로, 눈을 떼면 뷰파인더에서 모니터로 화면이 전환됩니다.



뷰파인더만: 뷰파인더는 촬영, 메뉴와 재생에 사용됩니다. 모니터에서는 보이지 않습니다.



모니터만: 모니터는 촬영, 메뉴와 재생에 사용됩니다. 뷰파인더에 눈을 대더라도 뷰파인더 화면에는 보이지 않습니다.



모드 다이얼

모드 다이얼을 돌려 다음 모드 중에서 선택하십시오.

- **AUTO 자동**: 카메라 노출과 색조 설정하는 “포인트 앤 슈트” 모드입니다(☞ 40, 44).
- **P 자동 프로그램**: 카메라는 최적의 노출을 위해 셔터 속도와 조리개를 설정합니다.
- **S 셔터 우선**: 셔터 속도를 선택합니다. 카메라가 최상의 결과를 얻기 위해 조리개를 선택합니다.
- **A 조리개 우선 모드**: 조리개를 선택합니다. 카메라가 최상의 결과를 얻기 위해 셔터 속도를 선택합니다.
- **M 수동**: 사용자가 셔터 속도와 조리개를 모두 조정합니다.
- **EFCT 특수 효과**: 특수 효과를 추가하여 사진을 촬영합니다.
- **U1/U2 사용자 설정 모드**: 자주 사용하는 설정을 지정하십시오.
- **SCN 장면**: 선택한 유형의 피사체에 사용합니다.

모드 다이얼

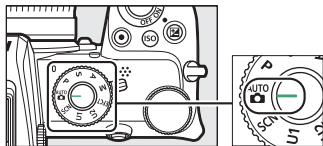

커맨드 다이얼

커맨드 다이얼을 사용하여 셔터 속도 또는 조리개를 조정하거나 다른 버튼과 결합하여 카메라 설정을 변경합니다.

서브 커맨드 다이얼

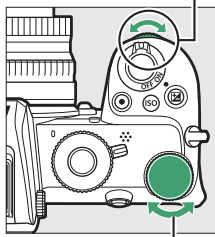

메인 커맨드 다이얼

ISO (ISO 감도) 버튼

카메라는 사진을 촬영할 때 적용되는 조명 조건에 따라 빛에 대한 감도(ISO 감도)를 조정합니다.

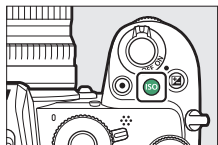

■ ISO 감도 조정

ISO 감도는 **AV** 및 **TV**를 제외한 모든 모드에서 조정할 수 있습니다.

- ISO 감도를 조정하려면 **ISO** 버튼을 누른 상태에서 메인 커맨드 다이얼을 돌리십시오.
- ISO 100에서 51200 사이의 값 중에서 선택하거나 Hi 1 또는 Hi 2를 선택하십시오.
- **P, S, A** 및 **M** 모드에서 자동 ISO 감도 컨트롤은 **ISO** 버튼을 누른 상태에서 서브 커맨드 다이얼을 돌려 켜거나 끌 수 있습니다. 자동 ISO 감도 컨트롤이 켜져 있으면 **ISO AUTO**가 표시되고 꺼져 있으면 **ISO**가 표시됩니다. **AF** 이외에 **SCN** 모드 및 **EFCT** 모드에서는 **ISO** 버튼을 누른 상태에서 메인 커맨드 다이얼을 돌려 자동 ISO 감도 컨트롤을 켜거나 끌 수 있습니다.

■ 동영상 모드

ISO 감도 조정은 **M**모드에서만 사용할 수 있습니다.

- **ISO 감도 설정** > **ISO 자동(M 모드)**에 **OFF**가 선택되면 ISO 감도는 **ISO 감도 설정** > **ISO 감도(M 모드)**에서 선택된 값으로 설정됩니다.
- 자동 ISO 감도 컨트롤은 **ISO** 버튼을 누른 상태에서 서브 커맨드 다이얼을 돌려 켜거나 끌 수 있습니다. 자동 ISO 감도 컨트롤이 켜져 있으면 **ISO AUTO**가 표시되고 꺼져 있으면 **ISO**가 표시됩니다.

☒ (노출 보정) 버튼

노출 보정은 카메라가 선택한 값에서 노출을 변경합니다. 사진을 밝게 또는 어둡게 만들 때 사용하십시오.



노출 보정: -1 EV



노출 보정 안 함



노출 보정: +1 EV

- 노출 보정은 ☒ 버튼을 누른 상태에서 커맨드 다이얼을 돌려서 조정할 수 있습니다.
- 높은 값을 선택하면 화상이 보다 더 밝아지고 낮은 값을 선택하면 화상이 보다 더 어두워집니다.

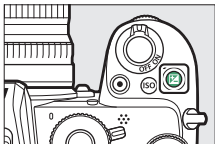

터치 컨트롤

터치스크린 모니터는 카메라 설정 조정, 셔터의 초점과 릴리즈, 사진과 동영상의 뷰, 텍스트 입력과 메뉴의 탐색으로 사용할 수 있습니다. 뷰파인더 사용 중에는 터치 컨트롤을 사용할 수 없습니다.

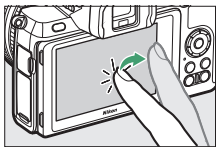

■ 초점 맞추기와 셔터 해제하기

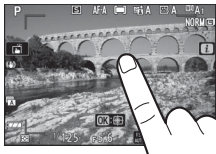

모니터를 터치하면 선택된 포인트에 초점이 맞춰집니다(터치 AF). 사진 모드 시, 화면에서 손가락을 떼면 셔터가 해제됩니다(터치 셔터).

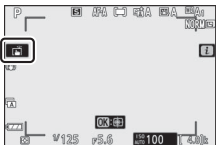

터치 AF 설정은  아이콘(□ 63)을 탭하여 조정할 수 있습니다.



■ 설정 조정하기

화면에서 선택한 설정을 탭하고 아이콘 또는 슬라이더를 탭하여 원하는 옵션을 선택합니다.  을 탭하거나  를 눌러 선택한 옵션을 선택하고 이전 화면으로 돌아갑니다.

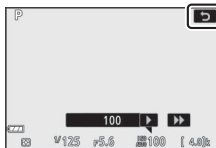

■ 셀프 촬영 모드에서 사진 촬영

- 셀프 촬영 모드는 모니터가 셀프 촬영 위치에 있을 때 자동으로 선택됩니다.

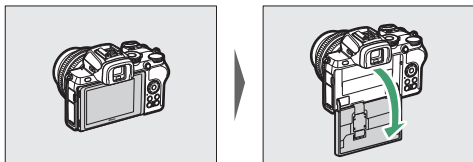

- 셀프 촬영 모드에서는 터치 컨트롤 사용하여 노출 보정 및 셀프 타이머 설정을 조정할 수 있습니다.
- 셀프 타이머 아이콘을 탭하면 셔터 작동 지연과 촬영하는 사진 수를 선택할 수 있습니다.
- 노출 보정을 조정하려면 노출 보정 아이콘을 탭합니다.
- 셔터 버튼을 반누름하여 초점을 맞춥니다. 버튼을 완전히 눌러 사진을 촬영하십시오.
- 터치 컨트롤을 사용하여 초점을 맞추고 사진을 촬영할 수도 있습니다.
- 동영상 모드에서는 동영상 녹화 버튼을 사용하여 동영상을 녹화할 수 있습니다.
- 셀프 촬영 모드를 종료하려면 모니터를 셀프 촬영 위치에서 돌리십시오.

셀프 타이머



노출 보정

✔ 셀프 촬영 모드

다음 사항에 유의하십시오.

- 셀프 촬영 모드를 선택하면 전원 스위치, 셔터 버튼, 동영상 녹화 버튼, 사진/동영상 셀렉터, 모드 다이얼 및 플래시 팝업 레버를 제외한 모든 컨트롤이 비활성화됩니다.
- 사용자 설정 c3(전원 OFF까지의 시간) > 대기 타이머에 대해 선택한 옵션이 1분 미만일 때 약 1분 동안 아무 작업도 수행하지 않으면 타이머가 만료됩니다. 그렇지 않으면 타이머가 정상적으로 만료됩니다.
- 셀프 촬영 모드에서 OFF를 선택하면 모니터를 셀프 촬영 모드로 돌려도 셀프 촬영 모드가 활성화되지 않습니다(☞ 317).

■ 재생

전체화면 재생 중에 다른 사진을 보려면 왼쪽 또는 오른쪽으로 손가락을 튕깁니다.

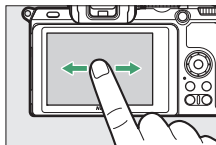

전체화면 보기에서 화면 아래쪽을 누르면 프레임 전진 바가 표시됩니다. 손가락으로 바를 좌우로 밀어서 다른 화상으로 재빨리 스크롤 합니다.

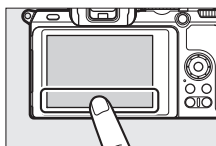

프레임 전진 바

스트레치 및 핀치 동작으로 확대 및 축소하고 손가락을 밀어서 스크롤합니다. 화면을 두 번 빠르게 탭하여 전체화면 재생에서 확대하거나 줌을 취소합니다.

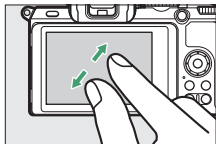

썸네일 보기로 “축소” 하려면 전체화면 재생에서 핀치 동작을 합니다. 핀치 및 스트레치 동작으로 4개, 9개, 72개 프레임에서 표시된 화상 수를 선택합니다.

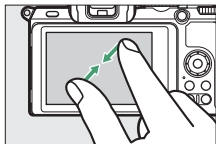

동영상 재생

화면 가이드를 탭하여 동영상 재생을 시작합니다(동영상은 ▶ 아이콘으로 표시됨). 화면을 탭하여 일시 정지 또는 다시 재생하거나 ◀를 탭하여 전체화면 재생으로 돌아갑니다.



가이드

■ 메뉴 탐색

아래 또는 위로 밀어 스크롤 합니다.

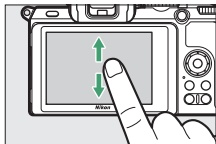

메뉴 아이콘을 탭하여 메뉴를 선택합니다.

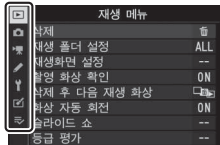

메뉴 항목을 탭하여 옵션을 표시하고 아이콘이나 슬라이더를 탭하여 옵션을 변경합니다.

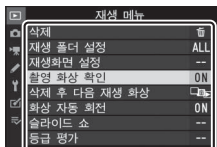

설정을 변경하지 않고 종료하려면 >를 탭합니다.

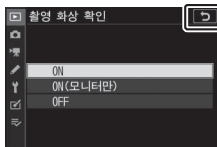

✓ 터치스크린

터치스크린은 정전기에 반응하는 방식이므로 스크린에 타사 보호 필름이 부착되어 손톱이나 장갑 낀 손으로 만졌을 때, 또는 여러 위치에서 동시에 만지면 반응하지 않을 수 있습니다. 스크린에 무리하게 힘을 가하거나 날카로운 물체를 스크린에 대지 마십시오.

✓ 터치 컨트롤 켜기 또는 끄기

설정 메뉴의 터치 컨트롤 옵션을 사용하여 터치 컨트롤을 켜거나 끄도록 설정할 수 있습니다.

DISP 버튼

DISP 버튼을 사용하여 모니터 또는 뷰파인더의 표시를 보거나 감춥니다.

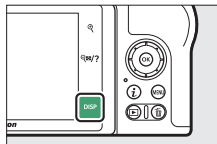

■ 사진 모드

사진 모드 시, DISP 버튼을 누르면 다음과 같이 화면이 순환합니다.

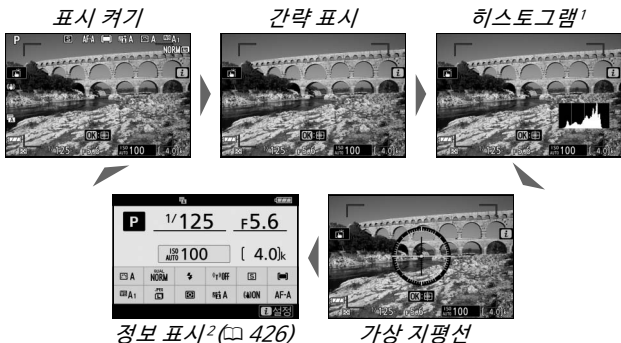

- 1 다중 노출 사진이나 사용자 설정 d7(라이브 뷰에 설정 적용)에서 OFF가 선택된 경우에는 표시되지 않습니다.
- 2 뷰파인더에는 표시되지 않습니다.

동영상 모드

동영상 모드 시, **DISP** 버튼을 누르면 다음과 같이 화면이 순환합니다.

표시 켜기



간략 표시

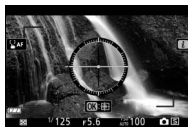

가상 지평선

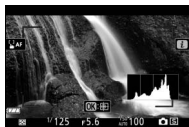

히스토그램

㉠ 및 ㉡/? 버튼

㉠ 및 ㉡/? 버튼은 촬영 및 재생 중에 모니터의 디스플레이를 확대하거나 축소하는 데 사용됩니다.

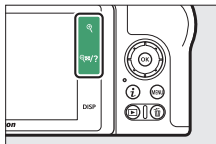

■ 촬영

㉠을 눌러 모니터의 디스플레이를 확대합니다. ㉡를 누르면 확대/축소 비율이 높아지고 ㉡/?를 누르면 축소됩니다.

■ 재생

전체 화면 재생 도중 사진을 확대하려면 ㉠을 누릅니다. ㉡를 누르면 확대/축소 비율이 높아지고 ㉡/?를 누르면 축소됩니다. 사진이 전체 프레임으로 표시될 때 ㉡/?를 누르면 썸네일 목록에서 “축소”됩니다.

AE-L/AF-L (O) 버튼

촬영 중에 AE-L (O) 버튼을 사용하여 초점 및 노출을 잠그거나 재생 중에 현재 이미지를 보호할 수 있습니다.

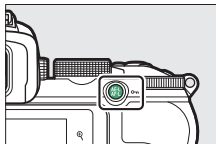

■ 촬영

AE-L (O) 버튼을 누르면 초점 및 노출이 고정됩니다.

■ 재생

현재 화상을 보호합니다.

MENU 버튼

MENU 버튼을 눌러 메뉴를 표시합니다.

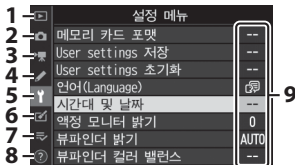
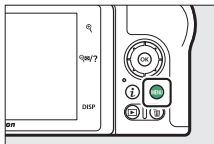

1	[MENU]: 재생 메뉴	182
2	[CAMERA]: 사진 촬영 메뉴.....	188
3	[VIDEO]: 동영상 촬영 메뉴.....	257
4	[PENCIL]: 사용자 설정 메뉴.....	265
5	[Y]: 설정 메뉴.....	305
6	[CHECK]: 수정 메뉴	327
7	[M/ON/OFF]: 내 메뉴 또는 최근 설정 항목 (기본값은 내 메뉴).....	345
8	[INFO]: 도움말 아이콘	23
9	현재 설정.....	171

■ 메뉴 사용하기

멀티 셀렉터와 [OK] 버튼을 사용하여 메뉴를 탐색할 수 있습니다.



1 현재 메뉴의 아이콘을 선택합니다.

⬅를 눌러 현재 메뉴의 아이콘을 선택합니다.

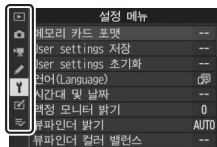

2 메뉴를 선택합니다.

⬆ 또는 ⬇을 눌러 원하는 메뉴를 선택합니다.



3 선택한 메뉴에 커서를 놓습니다.

➡를 눌러 선택한 메뉴에 커서를 놓습니다.

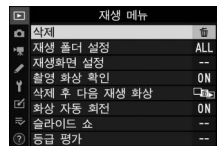

4 메뉴 항목을 선택합니다.

⬆ 또는 ⬇을 눌러 메뉴 항목을 선택합니다(회색으로 표시되는 메뉴 항목은 지금 사용할 수 없거나 선택할 수 없음).

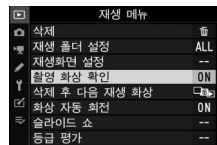

5 옵션을 표시합니다.

▶를 눌러 선택한 메뉴 항목의 옵션을 표시합니다.



6 옵션을 선택합니다.

▲ 또는 ▼을 눌러 옵션을 선택합니다(회색으로 표시되는 메뉴 옵션은 지금 사용할 수 없거나 선택할 수 없음).



7 하이라이트 항목을 선택합니다.

⊙를 눌러 하이라이트 항목을 선택합니다. 선택하지 않고 종료하려면 MENU 버튼을 누릅니다. 메뉴에서 나와 촬영 모드로 돌아가려면 셔터 버튼을 반누릅니다.



터치 컨트롤을 사용하여 메뉴를 탐색할 수도 있습니다(☞ 17).

② (도움말) 아이콘

② 아이콘이 화면 왼쪽 아래 모서리에 나타나면 Q&A/? 버튼을 탭하여 현재 선택된 옵션이나 메뉴 설명을 표시할 수 있습니다. ▲ 또는 ▼을 눌러 스크롤 하거나 Q&A/?를 다시 눌러 메뉴로 돌아갑니다.

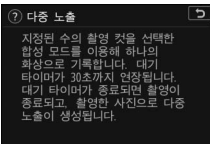
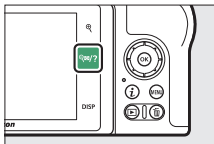

i 버튼 (아이콘)

자주 사용하는 설정에 빠르게 액세스하려면 **i** 버튼을 누르거나 화면에서 **i** 아이콘을 탭합니다.



원하는 항목을 탭하거나 항목을 선택하고 **OK**를 눌러 옵션을 봅니다. 항목을 선택하고 커맨드 다이얼을 돌려 설정을 조정할 수도 있습니다. 사진 모드에 표시된 항목은 동영상 모드에 표시되는 항목과 다릅니다.

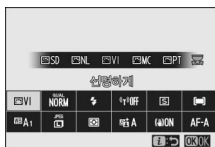

재생 i 메뉴

재생 중에 **i** 버튼을 누르면 자주 사용되는 재생 옵션의 상황에 대응한 메뉴가 표시됩니다.

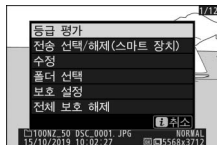

■ i 메뉴 사용자 설정

사진 모드 i 메뉴에 표시된 항목은 사용자 설정 f1 (i 메뉴 사용자 설정)을 사용하여 선택할 수 있습니다.

1 사용자 설정 f1을 선택합니다.

사용자 설정 메뉴에서 사용자 설정 f1 (i 메뉴 사용자 설정)을 선택하고 **OK**(메뉴 사용에 관한 정보는 “MENU 버튼”을 참조 21)를 누릅니다.



2 위치를 선택합니다.

메뉴에서 편집을 원하는 위치를 선택하고 **OK**를 누릅니다.



3 옵션을 선택합니다.

옵션을 선택하고 **OK**를 눌러 선택된 위치로 지정하고 2단계에서 표시된 메뉴로 돌아갑니다. 2~3단계를 필요에 따라 반복합니다.

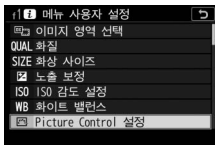

4 종료합니다.

MENU 버튼을 눌러 변경을 저장하고 종료합니다.

i 메뉴에 할당할 수 있는 옵션

사진 모드의 i 메뉴에 다음 옵션을 할당할 수 있습니다.

- 이미지 영역 선택
- 플래시 모드
- 노출 지연 모드
- 화질
- 조광 보정
- 셔터 타입
- 화상 사이즈
- 초점 모드
- 라이브 뷰에 설정 적용
- 노출 보정
- AF 영역 모드
- 하이라이트 피킹
- ISO 감도 설정
- 광학식 손떨림 보정
- 모니터/
뷰파인더 밝기
- 화이트 밸런스
- 자동 브라케팅
- 블루투스 연결
- Picture Control 설정
- 다중 노출
- Wi-Fi 연결
- 색공간
- HDR
- 무선 리모트 연결
- 액티브 D-Lighting
- 무음 촬영
- 릴리즈 모드
- 사용자 제어 설정 (촬영)
- 장시간 노출 노이즈 감소
- 사용자 제어 설정 (촬영)
- 고감도 노이즈 감소
- 측광 방식

동영상 모드 i 메뉴는 사용자 설정 g1 ( 메뉴 사용자 설정)을 사용하여 사용자 정의를 할 수 있습니다. 사용 가능한 옵션은 사진 모드의 옵션과 다릅니다.

평션 버튼 (Fn1과 Fn2)

Fn1과 Fn2 버튼을 사용하여 촬영 중에 선택한 설정에 빠르게 액세스할 수도 있습니다. 이 버튼들에 할당된 설정은 사용자 설정 f2(사용자 제어 설정(촬영))를 사용하여 선택할 수 있고 선택한 설정은 버튼을 누르거나, 버튼을 눌러 커맨드 다이얼을 돌려 조정할 수 있습니다. 기본 설정에서 Fn1 버튼은 화이트 밸런스에 사용되고 Fn2 버튼은 초점과 AF 영역 모드를 선택하는데 사용됩니다.

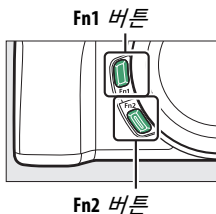

■ 평션 버튼 사용자 정의하기

사진 모드의 평션 버튼으로 수행하는 기능은 사용자 설정 f2(사용자 제어 설정(촬영))를 사용하여 선택합니다.

1 사용자 설정 f2를 선택합니다.

사용자 설정 메뉴에서 사용자 설정 f2(사용자 제어 설정(촬영))를 선택하고 **OK**(메뉴 사용에 관한 정보는 “MENU 버튼”을 참조 21)를 누릅니다.

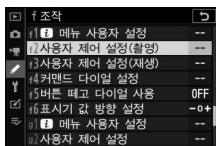

2 버튼을 선택합니다.

원하는 버튼의 옵션을 선택하고 **OK**를 누릅니다. Fn1 버튼을 선택하여 Fn1 버튼의 역할을 선택하고, Fn2 버튼을 선택하여 Fn2 버튼의 역할을 선택합니다.



3 옵션을 선택합니다.

옵션을 선택하고 **OK**를 눌러 선택된 버튼을 지정하고 2단계에서 표시된 메뉴로 돌아옵니다. 2~3단계를 반복하여 나머지 버튼의 역할을 선택합니다.

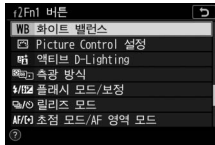

4 종료합니다.

MENU 버튼을 눌러 변경을 저장하고 종료합니다.

평선 버튼에 할당할 수 있는 역할

사진 모드의 평선 버튼에 다음 역할을 할당할 수 있습니다.

- AF-ON
- AF 고정
- AE 고정(유지)
- AE 고정(릴리즈 시 리셋)
- AE 고정
- AE/AF 고정
- FV 고정
- 플래시 OFF
- 프리뷰
- 브라케팅 연사
- +NEF(RAW)
- 피사체 추적
- 격자선 표시
- 확대 화면과의 전환
- 내 메뉴
- 내 메뉴의 맨 위 항목
- 재생
- 이미지 영역 선택
- 화질/화상 사이즈
- 화이트 밸런스
- Picture Control 설정
- 액티브 D-Lighting
- 축광 방식
- 플래시 모드/보정
- 릴리즈 모드
- 초점 모드/AF 영역 모드
- 자동 브라케팅
- 다중 노출
- HDR
- 노출 지연 모드
- 하이라이트 피킹
- 설정 안 함

동영상 모드에서 평선 버튼으로 수행되는 역할은 사용자 설정 g2 (사용자 제어 설정)를 사용하여 선택할 수 있습니다. 사용 가능한 옵션은 사진 모드의 옵션과 다릅니다.

플래시 팝업 레버

플래시 팝업 레버를 밀어 내장 플래시를 올립니다.

- 플래시 촬영을 위해 내장 플래시를 올립니다. 내장 플래시는 내려져 있는 동안에는 켜지지 않습니다.

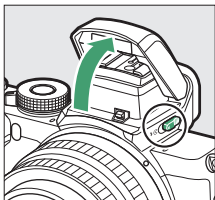

첫 단계

처음으로 사진을 촬영하기 전에 이 장의 단계를 완료합니다.

카메라 스트랩 부착

스트랩은 카메라와 함께 제공됩니다. 추가 스트랩은 별도로 구매할 수 있습니다. 스트랩을 카메라 연결부에 단단히 부착합니다.

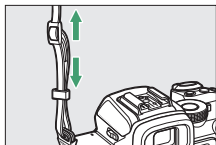
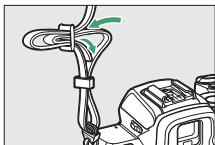
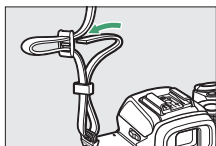
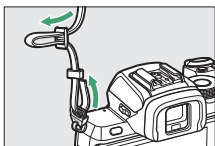

배터리 충전

제공된 배터리 충전기를 사용하여 배터리를 충전할 수 있습니다.

✓ 배터리와 충전기

- “안전상의 주의” (☐ xxiii)와 “카메라 및 배터리 취급: 주의 사항” (☐ 446)의 경고 및 주의 사항을 읽고 따르십시오.
- EN-EL25a를 사용하려면 카메라의 펌웨어 버전이 C: 2.50 이상 (☐ 326)이어야 합니다.

배터리 충전기

배터리를 삽입하고 충전기를 연결합니다. 약 2시간 40분 (EN-EL25a 사용 시) 또는 2시간 30분 (EN-EL25 사용 시) 후에 배터리가 완전히 충전됩니다(소모된 배터리 충전 시).

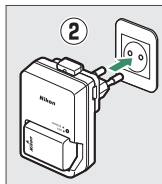
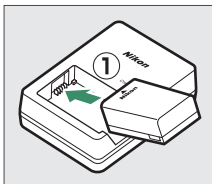
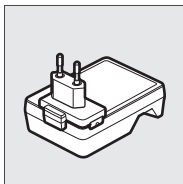

일부 국가 또는 지역에서는 충전기에 연결되는 어댑터가 제공될 수 있습니다.

배터리가 충전되는 동안 **CHARGE** (충전) 램프가 깜박입니다.

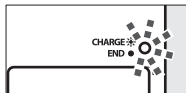

배터리 충전 중
(깜박임)

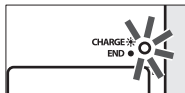

충전 완료
(켜져 있음)

배터리 및 메모리 카드 삽입

배터리 또는 메모리 카드를 삽입하거나 제거하기 전에 카메라 전원 스위치가 **OFF** 위치에 있는지 확인합니다. 배터리로 주황색 배터리 고정레버를 한쪽으로 누른 상태에서 배터리를 그림과 같은 방향으로 삽입합니다. 배터리가 완전히 삽입되면 고정레버에 의해 배터리가 제자리에 고정됩니다. 아래 그림과 같이 메모리 카드를 잡은 상태에서 제자리에 딱 맞을 때까지 슬롯에 똑바로 밀어 넣습니다.

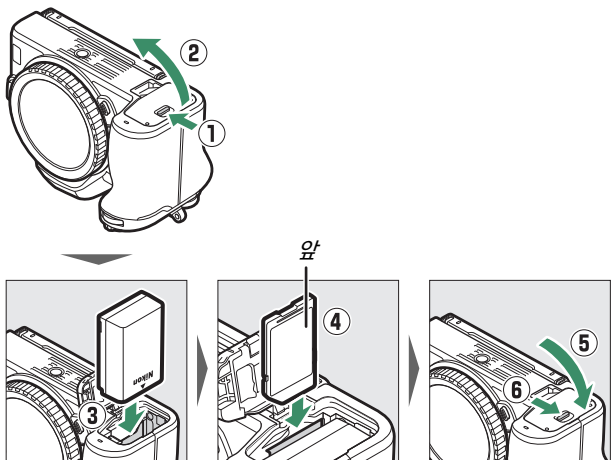

✔ 배터리 제거

배터리를 꺼내려면 카메라를 끄고 배터리실 커버를 엽니다. 배터리 고정레버를 화살표 방향으로 눌러 배터리를 분리한 다음 손으로 배터리를 꺼냅니다.

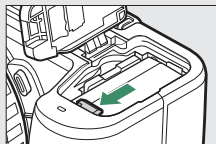

✔ 메모리 카드 제거하기

메모리 카드 액세스 램프가 꺼진 것을 확인한 후, 카메라를 끄고 배터리실 커버를 연 다음 카드를 눌러 빼냅니다(①). 카드를 손으로 꺼낼 수 있습니다(②).

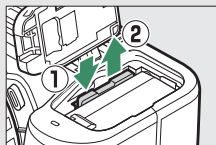

배터리 잔량

카메라가 켜져 있는 동안에는 배터리 잔량이 촬영 화면에 보여 집니다.

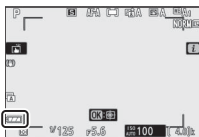

모니터



뷰파인더

- 배터리 잔량이 줄어들면 에서 , 그리고 마지막 로 감소하면서 배터리 잔량 표시가 바뀝니다. 배터리 잔량이 가 되면 촬영을 중지하고 배터리를 충전하거나 여분의 배터리를 준비하십시오.
- “셔터를 누를수 없습니다. 배터리를 충전하십시오.”가 표시 되면 배터리를 충전하거나 교체하십시오.

촬영 가능 매수

카메라 전원이 켜져 있을 때, 현재 설정으로 촬영할 수 있는 사진 매수가 촬영 화면에 표시됩니다(1000이 넘는 값은 백 단위로 표시됨. 예, 1400~1499의 값은 1.4k로 표시됨).



모니터

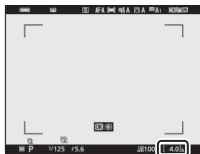

뷰파인더

✓ 메모리 카드

- 사용한 메모리 카드는 끄거울 수 있습니다. 카메라에서 메모리 카드를 꺼낼 때 주의하십시오.
- 메모리 카드를 삽입하거나 꺼낼 때는 항상 카메라를 끄십시오. 포맷하거나 데이터를 기록, 삭제 또는 컴퓨터 또는 기타 장치에 복사하는 동안에는 카메라에서 메모리 카드를 꺼내거나, 카메라를 끄거나 배터리를 분리하지 마십시오. 이 주의 사항을 지키지 않으면 데이터를 잃거나 카메라나 메모리 카드가 손상될 수 있습니다.
- 단자부를 손가락으로 만지거나 금속 물체로 건드리지 마십시오.
- 카드 케이스에 힘을 가하지 마십시오. 이 주의 사항을 지키지 않으면 카드가 손상될 수 있습니다.
- 구부리거나 떨어뜨리거나 강한 물리적 충격을 주지 마십시오.
- 물, 열, 높은 습도 또는 직사광선에 노출하지 마십시오.
- 컴퓨터에서 메모리 카드를 포맷하지 마십시오.

✓ 메모리 카드가 없는 경우

메모리 카드를 넣지 않으면 촬영 화면에 “메모리 카드가 없습니다.” 표시와 [-E-]가 나타납니다.

✍ 쓰기 방지 스위치

SD 메모리 카드에는 실수로 인한 데이터 손실을 방지할 수 있도록 쓰기 방지 스위치가 있습니다. 이 스위치가 “잠금” 위치에 있으면 메모리 카드를 포맷할 수 없으며 사진을 삭제하거나 기록할 수 없습니다(셔터에서 손을 떼려고 하면 화면 모니터에 경고가 표시됨). 메모리 카드 잠금을 해제하려면 스위치를 “쓰기” 위치로 밀니다.

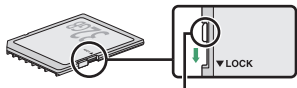

쓰기 방지 스위치

렌즈 장착

카메라는 Z 마운트 렌즈와 함께 사용할 수 있습니다. 렌즈를 부착하거나 제거하기 전에 카메라 전원 스위치가 **OFF** 위치에 있는지 확인합니다. 렌즈 또는 바디 캡을 분리할 때 카메라에 먼지가 들어가지 않도록 주의해야 하며, 사진을 촬영하기 전에 렌즈 캡을 제거하십시오. 이 설명서에서 예로 들고 있는 렌즈는 NIKKOR Z DX 16 - 50mm f/3.5 - 6.3 VR입니다.

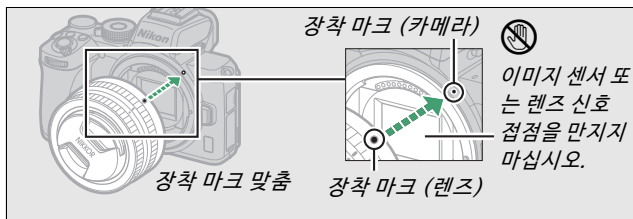
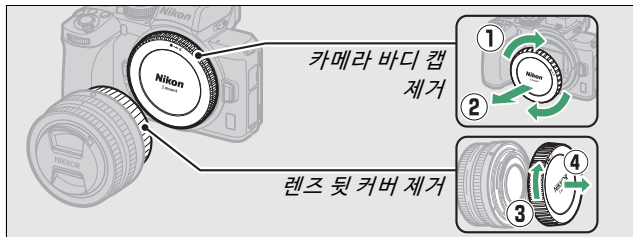

✔ F 마운트 렌즈

F 마운트 렌즈를 사용하기 전에 반드시 FTZ 마운트 어댑터(별매)를 부착하십시오. 카메라에 F 마운트 렌즈를 직접 부착하려고 하면 렌즈 또는 이미지 센서가 파손될 수 있습니다.

✔ 렌즈 분리하기

렌즈를 분리하거나 교체할 경우 카메라가 꺼져 있는지 확인하십시오. 렌즈를 분리하려면 렌즈 릴리즈 버튼(①)을 누른 상태에서 렌즈를 시계방향(②)으로 돌립니다. 렌즈를 분리한 후 렌즈 캡과 카메라 바디 캡을 다시 끼웁니다.

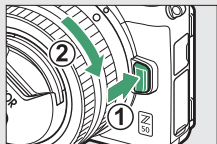

카메라 전원 켜기

처음 카메라를 켜면 멀티 셀렉터와 OK 버튼을 사용하여 언어(Language)를 선택하라는 메시지가 표시됩니다.

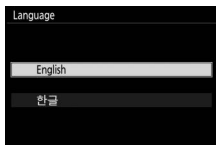

MENU를 누르고 멀티 셀렉터와 OK 버튼을 사용하여 카메라 시계를 설정하십시오. 시계가 설정될 때까지 다른 작업을 수행할 수 없습니다.

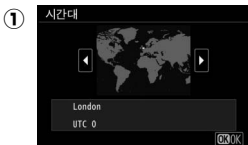
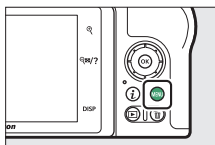

시간대 선택

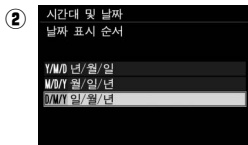

날짜 형식 선택

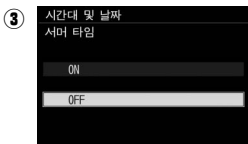

서머 타임 옵션 선택

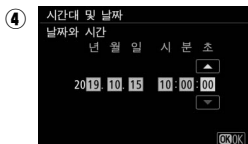

시간과 날짜를 설정하십시오
(카메라는 24시간 시계를 사
용함).

✔ ⊕ (“시계가 설정되지 않음”) 아이콘

카메라 시계는 독립된 충전식 전원으로 작동되며, 주 배터리를 설치하면 필요에 따라 전원이 충전됩니다. 시계를 2일 동안 충전하면 약 1개월간 사용할 수 있습니다. 화면에서 ⊕ 아이콘이 깜박이면 시계가 초기화된 것으로 새로 촬영한 사진에 날짜와 시간이 정확하게 기록되지 않습니다. 설정 메뉴의 시간대 및 날짜 > 날짜와 시간 옵션을 사용하여 시계를 정확한 시간과 날짜로 설정합니다(☞ 307).

✔ SnapBridge

SnapBridge 앱을 사용하여 스마트 폰 또는 태블릿 (스마트 장치)의 시계와 카메라 시계를 동기화시킵니다. 자세한 내용은 SnapBridge 온라인 도움말을 참조하십시오.

기본 촬영 및 재생

이 장에서는 사진 촬영과 보기의 기본에 관해서 설명합니다.

사진 촬영하기 (AUTO 모드)

대부분의 설정이 촬영 조건에 따라 카메라에 제어되는 자동 “포인트 앤 슈트 (point-and-shoot)” 모드인 **AUTO** (자동) 모드에서 촬영하려면 아래의 단계를 사진을 찍으려면 아래 단계를 따르십시오.

- 1 카메라 전원을 켭니다.
모니터가 켜집니다.



- 2 사진 모드를 선택합니다.
사진/동영상 셀렉터를  로 돌립니다.

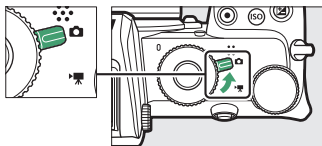

✓ 수납식 배럴 렌즈

수납식 배럴이 있는 렌즈는 사용 전에 연장할 필요가 있습니다. 연장된 위치에 렌즈가 딱 들어맞을 때까지 렌즈 줌 링을 그림과 같이 돌리십시오.

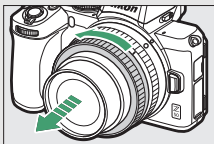

- 3** ^{AUTO} 모드를 선택합니다.
 모드 다이얼을 ^{AUTO}로 돌립니다.

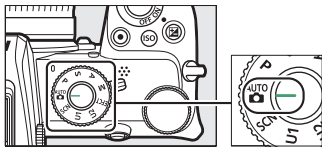

모드 다이얼

- 4** 카메라를 준비합니다.

오른손으로 그립을 잡고 왼손으로 카메라 본체와 렌즈를 잡습니다. 팔꿈치를 가슴 가까이에 가져옵니다.

뷰파인더 방향으로 사진 구도 잡기



풍경 (가로) 방향



인물 (세로) 방향

모니터 방향으로 사진 구도 잡기



풍경 (가로) 방향



인물 (세로) 방향

5 사진의 구도를 잡습니다.

AF 영역 브래킷 안에서 피사체를 촬영하십시오.



AF 영역 브래킷

6 셔터 버튼을 반누름하여 초점을 맞춥니다.

- 피사체가 고정되어 있을 때 카메라 초점을 맞추면 초점 포인트가 녹색으로 표시됩니다. 카메라가 초점을 맞출 수 없으면 AF 영역 브래킷이 깜박입니다. 피사체가 움직이는 경우 셔터 버튼을 반누름한 상태에서 피사체와의 거리 변화에 따라 초점을 연속 조정합니다. 따라서 초점이 고정되지 않습니다.
- 피사체의 조명이 어두우면 AF 보조광이 켜져 초점 맞추기를 지원할 수 있습니다.

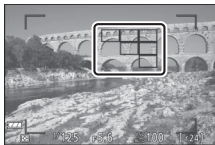

초점 포인트

✓ AF 보조광

AF 보조광이 켜져 있는 동안에는 보조광을 막지 마십시오.



7 촬영합니다.

셔터 버튼을 부드럽게 끝까지 눌러 사진을 촬영합니다. (모니터를 터치하여 사진을 촬영할 수도 있습니다. 피사체를 눌러 초점을 맞추고 셔터를 릴리즈 하려면 손가락을 땁니다.) 사진이 메모리 카드에 기록되는 동안 메모리 카드 액세스 램프에 불이 들어옵니다. 램프가 꺼지고 기록이 완료될 때까지는 메모리 카드를 꺼내거나 배터리를 분리하지 마십시오.

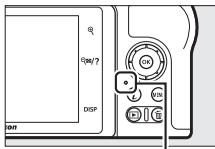

메모리 카드 액세스 램프

☑ 대기 타이머

약 30초 동안 아무런 조작을 실행하지 않으면 모니터와 뷰파인더가 꺼지기 전에 화면이 어두워지고 배터리 소모를 줄이기 위해 꺼집니다. 셔터 버튼을 반누름하여 표시를 다시 활성화합니다. 대기 타이머가 자동으로 종료되기 전 시간 길이는 사용자 설정 c3(전원 OFF까지의 시간) > 대기 타이머를 사용하여 선택할 수 있습니다.

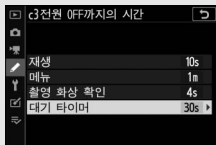

동영상 촬영하기 (AUTO 모드)

AUTO (자동) 모드는 간단하게 “포인트 앤 슈트” 동영상 녹화에도 사용할 수 있습니다.

- 1 카메라 전원을 켭니다.
모니터가 켜집니다.



- 2 동영상 모드를 선택합니다.
사진/동영상 셀렉터를 **▶**로 돌립니다. 카메라가 동영상 모드일 때는 내장 플래시와 별매 플래시를 사용할 수 없습니다.

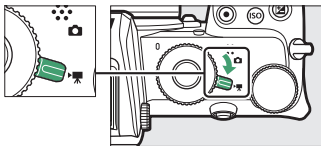

- 3 **AUTO** 모드를 선택합니다.
모드 다이얼을 **AUTO**로 돌립니다.

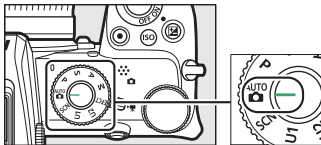

모드 다이얼

4 녹화를 시작합니다.

동영상 녹화 버튼을 누르면 녹화가 시작됩니다. 녹화가 진행되는 동안 카메라에 녹화 표시와 남은 시간이 표시됩니다. 화면 내의 피사체를 탭하여 녹화 중에 언제라도 카메라 초점을 다시 맞출 수 있습니다. 음향은 내장 마이크를 통해 녹음됩니다. 녹음 중에는 마이크를 가리지 마십시오.

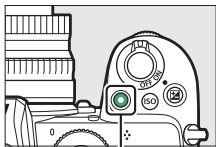

동영상 녹화 버튼

녹화 표시

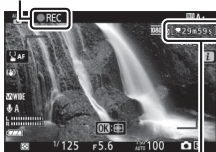

남은 시간

5 녹화를 종료합니다.

동영상 녹화 버튼을 다시 누르면 녹화가 종료됩니다. 카메라가 메모리 카드에 동영상 저장을 끝내는 동안 메모리 카드 액세스 램프에 불이 들어옵니다. 램프가 꺼지고 기록이 완료될 때까지는 메모리 카드를 꺼내거나 배터리를 분리하지 마십시오.

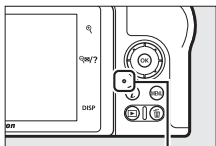
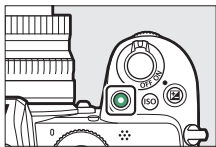

메모리 카드 액세스 램프

아이콘

아이콘은 동영상을 녹화할 수 없음을 나타냅니다.

동영상 모드 시, 셔터 버튼을 완전히 눌러 촬영을 중단하지 않고도 사진을 촬영할 수 있습니다. 릴리즈 모드 (싱글 프레임 또는 연속)는 동영상 촬영 메뉴에서 **릴리즈모드(프레임 저장)** 옵션을 사용하여 촬영을 시작하기 전에 선택할 수 있습니다. (동영상 녹화가 진행되는 동안 선택한 옵션에 관계없이 누를 때마다 한 장의 사진만 찍을 수 있습니다.) 사진을 촬영할 때  아이콘이 디스플레이에 깜박입니다.



동영상 모드로 화상 촬영

사진 모드 설정은 동영상 모드에서 촬영한 사진에는 적용되지 않으며 초점 안에 피사체가 없어도 사진을 촬영할 수 있습니다. 사진은 현재 동영상 화상 사이즈에 선택된 크기인 고품질 JPEG 포맷으로 기록됩니다. 동영상 촬영 메뉴에서 **릴리즈모드(프레임 저장)**에 연속을 선택하면 녹화가 일시 중지된 상태의 프레임 전진 속도는 **화상 사이즈/프레임 수**에 선택한 옵션에 따라 달라집니다. 각 동영상에는 최대 40개까지의 사진을 촬영할 수 있습니다.

✔ 촬영 중

형광등, 수은등 또는 나트륨 램프 아래 또는 움직이는 피사체에서, 특히 카메라를 가로로 팬 촬영하거나 피사체가 프레임을 지나 빠르게 수평으로 움직일 경우에는 사진과 동영상에 플리커 현상, 줄무늬, 왜곡 등이 나타날 수 있습니다. 충전 윤곽선, 색 윤곽, *모아레* 현상, 밝은 점 등도 나타날 수 있습니다. 피사체에 스트로보 등의 밝은 섬광이 잠시 비치거나 깜박이는 네온사인과 같은 간헐적인 광원이 있을 경우, 프레임의 일부 영역에 밝은 영역이나 줄무늬가 나타날 수 있으며, 렌즈를 통한 뷰를 확대하면 노이즈 (컬러 노이즈, 포그 또는 라인)와 예상치 않은 색상이 나타날 수 있습니다. 동영상 녹화 중에 파워 조리개를 사용하면 플리커 현상이 발생할 수 있습니다.

카메라가 태양이나 기타 강한 광원을 향하지 않도록 하십시오. 이 주의 사항을 지키지 않으면 카메라의 내부 회로가 손상될 수 있습니다.

✔ 동영상 녹화

최대 길이에 도달하거나 렌즈를 제거하고 다른 모드를 선택하거나 사진/동영상 셀렉터를  로 돌리면 자동으로 녹화가 종료됩니다. 광학 손떨림 보정, 자동 초점, 조리개 변경 등을 사용하는 동안 카메라나 렌즈에서 나는 소리가 내장 마이크에 기록될 수 있음에 유의하십시오.

기본 재생

사진과 동영상은 카메라에서 볼 수 있습니다.

- 1 ▶ 버튼을 누릅니다.
사진이 화면에 나타납니다.

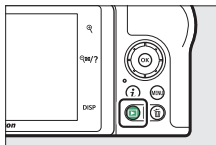

- 2 다른 사진을 봅니다.
⏪ 또는 ⏩를 눌러 추가 화상을 봅니다. 모니터에 사진이 표시되면 손가락을 화면에 대고 좌우로 튕기면 다른 사진을 볼 수 있습니다. 재생을 종료하고 촬영 모드로 돌아가려면 셔터 버튼을 반누름합니다.



동영상 보기

동영상은 ▶ 아이콘으로 표시됩니다. 화면에 있는 가이드를 누르거나 OK를 눌러 재생을 시작합니다. 현재 위치가 동영상 진행률 표시바에 보입니다.

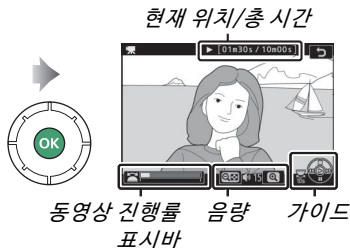
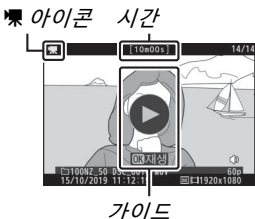

다음 작업을 수행할 수 있습니다.

조작	설명
일시 정지	⏸을 눌러 재생을 일시 정지합니다.
재생	재생이 일시 정지되거나 앞으로 감기/되감기 중에 ⏪를 눌러 다시 재생합니다.
뒤로/앞으로	⏮를 눌러 되감기를 하고 ⏭를 눌러 앞으로 감기를 합니다. 한 번 누를 때마다 속도가 2배, 4배, 8배, 16배로 증가합니다. 컨트롤을 계속 누르고 있으면 동영상 시작 부분이나 끝부분으로 건너뛩니다. (첫 프레임은 화면의 오른쪽 상단에 ▶로, 마지막 프레임은 ◀로 표시됨.) 재생이 일시 정지된 경우에는 한 번에 한 프레임씩 뒤로/앞으로 갑니다. 컨트롤을 계속 누르고 있으면 계속해서 뒤로/앞으로 갑니다.
슬로우 모션 재생 시작	동영상이 일시 정지되어 있을 때 ⏸을 누르면 슬로우 모션 재생이 시작됩니다.
10초 건너뛰기	메인 커맨드 다이얼을 1번 돌리면 앞뒤로 10초 건너뛩니다.
마지막 프레임이나 첫 프레임으로 건너뛰기	마지막 또는 첫 프레임으로 건너뛰려면 서브 커맨드 다이얼을 돌립니다.
음량 조정	음량을 높이려면 🔊를, 줄이려면 🔇/?를 탭합니다.
동영상 트리밍 종료	동영상 편집 옵션을 보려면 i 버튼을 누릅니다. ⏹ 또는 ▶를 눌러 전체화면 재생을 종료합니다.
촬영 모드로 복귀	셔터 버튼을 반누름하여 재생을 종료합니다.

불필요한 사진 삭제하기

⏏ 버튼을 눌러 현재 사진을 삭제합니다. 한 번 삭제된 사진은 복구할 수 없습니다.

1 삭제할 사진을 표시합니다.

“기본 재생” (☐ 48)에 설명된 대로 삭제하려는 사진 또는 동영상을 표시합니다.

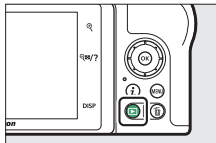

2 사진을 삭제합니다.

⏏ 버튼을 누릅니다. 확인 대화 상자가 표시됩니다. ⏏ 버튼을 다시 눌러 사진을 삭제하고 재생으로 돌아갑니다. 화상을 삭제하지 않고 종료하려면 ▶를 누릅니다.

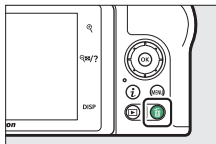

☑ 삭제

선택한 화상, 선택한 날짜에 촬영한 모든 사진 또는 메모리 카드 내에서 선택한 위치에 있는 모든 사진을 삭제하려면, 재생 메뉴의 삭제 옵션을 사용합니다.

기본 설정

이 장에서는 기본 촬영과 재생 설정에 관해서 설명합니다.

초점

초점은 자동, 수동 또는 터치 컨트롤을 사용하여 조정할 수 있습니다. 카메라가 초점을 맞추는 방법은 초점 모드와 AF 영역 모드의 선택에 의해 결정됩니다.

초점 모드 선택하기

초점 모드는 카메라가 어떻게 초점을 맞추는지를 제어합니다. 초점 모드는 **i** 메뉴의 초점 모드 항목과 사진 및 동영상 촬영 메뉴를 사용하여 선택할 수 있습니다(☞ 140, 216, 262).



기본 설정에서 **Fn2** 버튼을 누른 상태에서 메인 커맨드 다이얼 (☞ 27)을 돌려 초점 모드를 선택할 수도 있습니다.

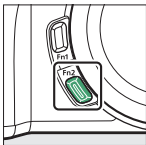

선택	설명
AF-A AF 모드 자동 스위치	<ul style="list-style-type: none">고정된 피사체에는 AF-S, 움직이는 피사체에는 AF-C가 사용됩니다.AF 모드 자동 스위치는 사진 모드에서만 사용할 수 있습니다.

선택	설명
AF-S 싱글 AF	정지된 피사체에 적합합니다. 셔터 버튼을 반누름하여 초점을 맞춥니다. 카메라가 초점을 맞출 수 있는 경우에는 초점 포인트가 빨간색에서 녹색으로 바뀝니다. 셔터 버튼을 반누름하는 동안 초점이 고정됩니다. 카메라가 초점을 맞추지 못하면 초점 포인트가 빨간색으로 깜박이고 셔터 버튼을 사용할 수 없게 됩니다.
AF-C 컨티뉴어스 AF	움직이는 피사체에 적합합니다. 셔터 버튼을 반누름하고 있으면 카메라는 계속해서 자동으로 초점을 맞춥니다. 피사체가 움직이면 카메라는 피사체까지의 최종 거리를 예측하고 필요에 따라 초점을 조정합니다. 기본 설정에서는 피사체에 초점이 맞으면 (초점 우선) 셔터를 릴리즈 할 수 있지만, 사용자 설정 a1 (AF-C 우선 조건 선택)을 사용하여 언제든지 셔터를 릴리즈 할 수 있도록 변경할 수 있습니다. (릴리즈 우선)
AF-F 연속 AF	카메라는 피사체의 움직임이나 구도 변화로 초점을 연속적으로 조정합니다. 셔터 버튼을 반누름하면 초점 포인트가 빨간색에서 녹색으로 바뀌고 초점이 고정됩니다. 이 옵션은 동영상 모드에서만 사용할 수 있습니다.
MF 수동 초점	초점을 수동으로 맞춥니다(☐ 65). 피사체의 초점이 맞지 않았을 때라도 셔터가 작동됩니다.

✔ 자동 초점

카메라가 초점을 맞추는 동안에 화면이 밝아지거나 어두워지며, 카메라가 초점을 맞출 수 없는 경우에도 초점 포인트가 녹색으로 표시될 수 있습니다. 다음과 같은 상황에서는 카메라가 자동 초점을 사용하여 초점을 맞추지 못할 수 있습니다.

- 피사체에 포함된 선이 프레임의 긴 가장자리와 평행할 경우
- 피사체에 콘트라스트가 부족한 경우
- 초점 포인트 안의 피사체가 극명하게 대비되는 밝기의 영역을 포함하고 있거나, 스포트라이트나 네온사인 또는 밝기가 변하는 다른 광원을 포함하는 경우
- 형광등, 수은등, 나트륨 가스등 또는 유사 조명에서 플리커 현상이나 줄무늬가 나타나는 경우
- 크로스(별표) 필터 또는 기타 특수 필터를 사용하는 경우
- 피사체가 초점 포인트보다 더 작게 보이는 경우
- 피사체가 규칙적인 기하학 형태로 이루어진 경우(예: 고층 건물의 블라인드나 줄지어 있는 유리창)

✔ 카메라 끄기

초점을 맞추고 카메라를 끄고 다시 켜면 초점 위치가 변경될 수 있습니다.

AF 영역 모드

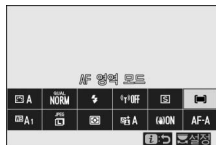

멀티 셀렉터를 사용하여 초점 포인트를 지정할 수 있습니다. AF 영역 모드는 카메라가 자동 초점을 위해 초점 포인트를 선택하는 방법을 제어합니다. 기본 설정은 자동 영역 AF이지만 **i** 메뉴의 AF 영역 모드 항목과 사진 및 동영상 촬영 메뉴를 사용하여 다른 옵션을 선택할 수 있습니다(☞ 140, 216, 262).



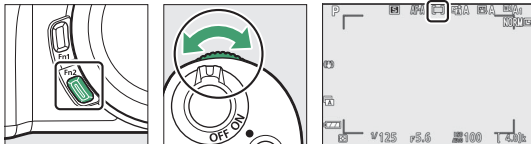

기본 설정에서 **Fn2** 버튼을 누른 상태에서 서브 커맨드 다이얼(☞ 27)을 돌려 AF 영역 모드를 선택할 수도 있습니다.



선택	설명
[핀] 핀포인트 AF	빌딩, 스튜디오 내에서의 제품 사진 또는 클로즈업 등 정적인 피사체를 포함한 사진에 적합합니다. 핀포인트 AF는 AF 프레임 내의 선택된 스팟에 핀포인트 초점을 맞추기 위해 사용됩니다. 이 옵션은 사진 모드가 선택되어 있고 초점 모드로 싱글 AF가 선택된 경우에만 사용할 수 있습니다. 초점은 싱글 포인트 AF보다 느릴 수 있습니다.
[1] 싱글 포인트 AF	카메라는 사용자에게 의해 선택된 포인트에 초점을 맞춥니다. 정지된 피사체에 사용합니다.

선택	설명
<p>[ON] 다이내믹 영역 AF</p>	<p>카메라는 사용자에 의해 선택된 포인트에 초점을 맞춥니다. 피사체가 선택된 포인트를 잠시 벗어날 때 카메라가 주변의 초점 포인트 정보를 기준으로 초점을 맞춥니다. 싱글 포인트 AF를 사용하여 구도 잡기가 어려운 운동선수와 기타 활동적인 피사체의 사진에 사용합니다. 이 옵션은 사진 모드가 선택되어 있고 초점 모드로 AF 모드 자동 스위치나 컨티뉴어스 AF가 선택된 경우에만 사용할 수 있습니다.</p>
<p> 와이드 영역 AF(S)</p>	<p>싱글 포인트 AF의 경우, 카메라가 넓은 영역에 초점을 맞추는 것을 제외하고 와이드 영역 AF(L)의 초점 영역은 와이드 영역 AF(S)보다 큼니다. 싱글 포인트 AF를 사용하여 구도 잡기가 어려운 움직이는 피사체의 스냅사진 또는 사진, 패닝과 틸팅 촬영 중이거나 움직이는 피사체를 촬영할 때 초점을 부드럽게 맞추려면 동영상 모드를 사용합니다. 선택한 초점 영역이 카메라로부터 다른 거리에 떨어져 있는 피사체를 포함한 경우, 카메라는 가장 가까운 피사체에 우선권을 부여합니다.</p>
<p> 와이드 영역 AF(L)</p>	<p>싱글 포인트 AF의 경우, 카메라가 넓은 영역에 초점을 맞추는 것을 제외하고 와이드 영역 AF(S)보다 큼니다. 싱글 포인트 AF를 사용하여 구도 잡기가 어려운 움직이는 피사체의 스냅사진 또는 사진, 패닝과 틸팅 촬영 중이거나 움직이는 피사체를 촬영할 때 초점을 부드럽게 맞추려면 동영상 모드를 사용합니다. 선택한 초점 영역이 카메라로부터 다른 거리에 떨어져 있는 피사체를 포함한 경우, 카메라는 가장 가까운 피사체에 우선권을 부여합니다.</p>

선택	설명
<p>[■] 자동 영역 AF</p>	<ul style="list-style-type: none"> • 카메라가 자동으로 피사체를 감지하고 초점 영역을 선택합니다. • 자신이나 인물, 스냅 사진 및 기타 즉석에서 촬영하는 사진에 초점 포인트를 선택할 시간이 없을 때 사용하십시오. 카메라는 인물 피사체에 우선권을 부여합니다. • 초점 포인트를 나타내는 노란색 테두리가 카메라로 감지된 인물 피사체의 얼굴 주위에 표시됩니다. 눈이 감지되면 노란색 초점 포인트가 두 눈 중 하나에 나타납니다(얼굴/눈 인식 AF). 움직임이 활발한 인물 피사체(□ 58)를 촬영하는 동안 구도를 잡고 인물 피사체를 표현하는 작업에 집중할 수 있습니다. • 사용자 설정 a2(자동영역AF 얼굴/눈인식)에서 동물 인식 ON을 선택한 경우 카메라가 감지한 개나 고양이의 얼굴에 노란색 초점 포인트가 나타납니다. 눈이 감지되면 노란색 초점 포인트가 한쪽 눈에 나타납니다(동물 인식 AF, □ 60). • Ⓜ 버튼을 누르면 피사체 추적(□ 62)을 시작할 수 있습니다. 사용자 설정 f2(사용자 제어 설정(촬영)) 또는 g2(사용자 제어 설정)를 사용하여 Fn1 또는 Fn2 버튼을 구성하면 피사체 추적 AF(□ 286, 298)를 시작할 수 있습니다. 사용자 설정 f2(사용자 제어 설정(촬영))를 사용하여 피사체 추적 AF를 렌즈 Fn 또는 Fn2 버튼에 할당할 수도 있습니다.

 : 중앙 초점 포인트

자동 영역 AF를 제외한 모든 AF-영역 모드의 경우, 초점 포인트가 프레임 중앙부에 있을 때 점이 나타납니다.

 빠른 초점 - 포인트 선택

빠른 초점-포인트 선택을 위해 사용자 설정 a3 (사용된 초점 포인트)를 모두 다른 포인트로 선택하면 포커스 포인트 수가 1/4로 됩니다. 핀포인트 AF 및 와이드 영역 AF(L)에서 사용 가능한 포인트 수는 변하지 않습니다.

■ 얼굴/눈 인식 AF

자동 영역 AF로 인물 피사체를 촬영할 때 사용자 설정 a2(자동영역AF 얼굴/눈인식)를 사용하여 카메라가 얼굴과 눈을 모두 감지하는지(얼굴/눈 인식 AF) 또는 인물 피사체의 얼굴만 감지하는지(얼굴 인식 AF)를 선택할 수 있습니다.

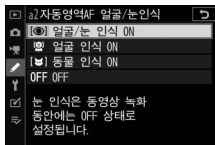

- **얼굴/눈 인식 ON**이 선택된 상태에서 사람의 얼굴이 감지되면 초점 포인트를 나타내는 노란색 테두리가 피사체의 얼굴 주위에 나타납니다. 카메라가 피사체의 눈을 감지하면 노란색 초점 포인트가 피사체의 한쪽 눈에 나타납니다. **얼굴/눈 인식 ON**은 **AUTO**(자동) 모드에서 항상 사용하도록 설정됩니다.



초점 포인트

- **얼굴 인식 ON**이 선택되었을 때 인식된 얼굴은 노란색 초점 포인트에 의해 표시되는 것과 유사합니다.
- 초점 모드에서 **AF-C**를 선택할 경우이거나 초점 모드에서 **AF-A**를 선택할 때 **AF-C**를 사용하여 카메라를 촬영하는 경우 얼굴이나 눈이 감지되면 초점 포인트가 노란색으로 표시됩니다.
- 초점 모드에서 **AF-S**를 선택할 경우이거나 초점 모드에서 **AF-A**를 선택할 때 **AF-S**를 사용하여 카메라를 촬영하는 경우 카메라가 초점을 맞추면 초점 포인트가 녹색으로 변경됩니다.
- 사람의 얼굴이나 눈이 둘 이상 감지되면 초점 포인트에 ◀ 아이콘과 ▶ 아이콘이 나타납니다. ◀ 또는 ▶를 눌러 다른 얼굴이나 눈에 초점 포인트를 배치할 수 있습니다.
- 얼굴 인식 후에 피사체가 사라진 경우, 초점 포인트가 이동하여 움직임을 추적합니다.
- 재생 중 Ⓜ를 누르면 얼굴 또는 눈을 확대하여 초점을 맞출 수 있습니다.

✔️ 얼굴/눈 인식 AF

- 동영상 모드에서는 눈 인식은 사용할 수 없습니다.
- 다음과 같은 경우 눈이나 얼굴이 예상대로 감지되지 않을 수 있습니다.
 - 피사체의 얼굴이 프레임 비율에 매우 크거나 작게 차지하거나,
 - 피사체의 얼굴이 너무 밝거나 너무 어둡게 빛나고,
 - 피사체가 안경이나 선글라스를 착용하고 있거나,
 - 피사체의 얼굴 또는 눈이 머리카락 또는 다른 물체에 가려져 있거나,
 - 촬영 중에 피사체가 지나치게 움직이는 경우입니다.

■ 동물 인식 AF

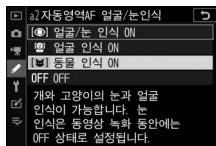

AUTO 이외의 모드에서는 사용자 설정 a2 (자동영역AF 얼굴/눈인식)에서 동물 인식 ON을 선택할 때 카메라가 강아지와 고양이의 얼굴과 눈(동물 인식 AF)을 감지합니다. 동물 인식 ON은  (동물 사진) 모드에서 항상 사용하도록 설정됩니다.

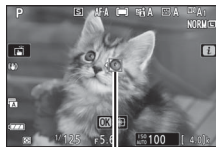

- 카메라가 개나 고양이의 얼굴을 감지하면 피사체의 얼굴 주위에 초점 포인트를 나타내는 노란색 테두리가 나타납니다. 카메라가 피사체의 눈을 감지하면 노란색 초점 포인트가 피사체의 한쪽 눈에 나타납니다.



초점 포인트

- 초점 모드에서 AF-C를 선택할 경우이거나 초점 모드에서 AF-A를 선택할 때 AF-C를 사용하여 카메라를 촬영하는 경우 얼굴이나 눈이 감지되면 초점 포인트가 노란색으로 표시됩니다.
- 초점 모드에서 AF-S를 선택할 경우이거나 초점 모드에서 AF-A를 선택할 때 AF-S를 사용하여 카메라를 촬영하는 경우 카메라가 초점을 맞추면 초점 포인트가 녹색으로 변경됩니다.
- 강아지나 고양이의 얼굴이나 눈이 둘 이상 감지되면 초점 포인트에 ◀ 아이콘과 ▶ 아이콘이 나타납니다.  또는 를 눌러 다른 얼굴이나 눈에 초점 포인트를 배치할 수 있습니다.
- 재생 중 를 누르면 얼굴 또는 눈을 확대하여 초점을 맞출 수 있습니다.

✔ 동물 인식 AF

- 촬영 조건에 따라 동물 인식 ON을 사용해도 카메라가 일부 품종의 얼굴이나 눈을 감지하지 못할 수 있습니다. 아니면 개나 고양이의 얼굴이나 눈이 아닌 피사체 주위에 테두리가 표시될 수 있습니다.
- 다음과 같은 경우 눈이나 얼굴이 예상대로 감지되지 않을 수 있습니다.
 - 피사체의 얼굴이 프레임에서 매우 크거나 작은 비율을 차지하는 경우.
 - 피사체의 얼굴이 너무 밝거나 너무 나쁘게 빛나고,
 - 털이나 다른 물체로 인해 피사체의 얼굴이나 눈이 가려지는 경우.
 - 피사체의 눈이 얼굴의 나머지 부분 색과 비슷한 경우.
 - 촬영 중에 피사체가 지나치게 움직이는 경우입니다.
- 동영상 모드에서는 눈 인식은 사용할 수 없습니다.
- AF 보조광의 빛이 일부 동물의 눈에 부정적인 영향을 줄 수 있습니다. 사용자 설정 a8(내장 AF 보조광)에서 OFF를 선택하는 것이 좋습니다.

■ 피사체 추적

AF 영역 모드에서 자동 영역 AF를 선택할 때 카메라가 선택된 초점 포인트에서 피사체를 추적할 수 있습니다.



- **OK**를 눌러 초점 추적을 사용합니다. 초점 포인트가 대상 레티클로 변경됩니다.
- 대상 위에 레티클의 위치를 지정하고 **OK**를 다시 눌러 추적을 시작합니다. 초점 포인트가 프레임을 통과할 때 선택한 피사체를 추적합니다. 추적을 종료하고 중앙 초점 포인트를 선택하려면 **OK**를 다시 누릅니다. 초점 모드에서 **AF-C** 또는 **AF-A**를 선택할 때 셔터 버튼을 반누름하여 정지 촬영 중에 추적을 시작할 경우 셔터 버튼을 반누름하는 동안에만 카메라가 피사체를 추적합니다. 버튼을 누르면 추적이 종료되고 추적이 되기 전에 유효한 초점 포인트가 복구됩니다.
- 피사체 추적 모드를 종료하려면 **Q/?** 버튼을 누릅니다.

✓ 피사체 추적

피사체가 빨리 움직이거나 프레임을 벗어나는 경우, 다른 물체에 가려진 경우, 크기, 색 또는 밝기가 눈에 띄게 바뀌는 경우, 너무 작거나 크고 너무 밝거나 어두운 경우, 배경과 색상이나 밝기가 비슷한 경우 카메라는 피사체를 추적할 수 없습니다.

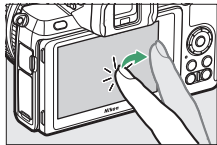

터치 셔터

터치 컨트롤을 사용하여 셔터의 초점과 릴리즈를 실행할 수 있습니다. 화면을 터치하여 초점을 맞추고 손가락을 떼어 셔터를 릴리즈 합니다.

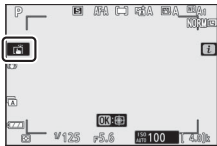

촬영 모드에서 화면을 탭하여 실행하는 작업을 선택하려면 그림과 같이 아이콘을 탭합니다. 다음 옵션 중에서 선택합니다.



	<ul style="list-style-type: none"> 디스플레이를 터치하여 선택한 지점에 초점을 맞추고 손가락을 들어 셔터에서 손을 뗍니다. 사용자 설정 a2 (자동영역 AF 얼굴/눈인식)에서 OFF 이외의 옵션을 선택하고 카메라가 사람의 얼굴이나 눈 또는 강아지나 고양이의 얼굴이나 눈을 감지하면 카메라가 선택된 지점과 가장 가까운 얼굴이나 눈*에 초점을 맞춥니다. 사진 모드에서만 사용할 수 있습니다.
	<ul style="list-style-type: none"> 선택한 포인트에 초점을 맞추려면 화면을 터치합니다. 화면에서 손가락을 떼어도 셔터가 해제되지 않습니다. AF 영역 모드에서 자동 영역 AF가 선택된 경우 카메라는 피사체가 프레임을 통과할 때 선택한 피사체를 추적합니다. 다른 피사체로 전환하려면 디스플레이에서 해당 피사체를 누릅니다. 사용자 설정 a2 (자동영역 AF 얼굴/눈인식)에서 OFF 이외의 옵션을 선택하고 카메라가 사람의 얼굴이나 눈 또는 강아지나 고양이의 얼굴이나 눈을 감지하면 카메라가 선택된 지점과 가장 가까운 얼굴이나 눈*에 초점을 맞추고 추적합니다.
	<p>터치 셔터를 사용할 수 없습니다.</p>

* 터치 컨트롤을 사용하여 눈을 선택할 때 카메라가 원하는 쪽의 눈에 초점을 맞추지 못할 수 있습니다. 멀티 셀렉터를 사용하여 원하는 눈을 선택합니다.

✔ 터치 촬영 옵션으로 화상 촬영

- 수동 초점에서는 터치 컨트롤을 사용할 수 없습니다.
-  아이콘이 표시되면 셔터 버튼을 사용하여 화상을 촬영할 수 있습니다.
- 동영상 녹화 중에는 터치 컨트롤을 사용하여 사진을 촬영할 수 없습니다.
- 연사 촬영 중에는 터치 컨트롤을 사용하여 한 번에 한 장의 사진만 촬영할 수 있습니다. 셔터 버튼을 사용하여 연사 촬영을 합니다.
- 셀프 타이머 모드 시, 모니터를 터치할 때 선택된 피사체에 초점이 고정되고 화면에서 손을 떼고 약 10초 후에 셔터가 릴리즈됩니다. 선택한 촬영 컷 수가 1보다 큰 경우, 나머지 컷은 한 번의 연사 촬영으로 실행됩니다.

수동 초점

자동 초점으로 원하는 결과를 얻을 수 없을 때 수동 초점을 사용할 수 있습니다. 피사체 위에 초점 포인트를 맞추고 피사체가 초점이 맞춰질 때까지 초점 또는 조절 링을 돌립니다.

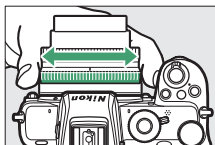

초점 상태를 정확하게 하려면  버튼을 탭하여 렌즈를 통해 피사체를 확대합니다.

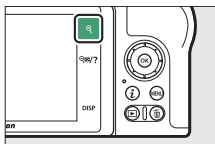

피사체에 초점이 맞춰지면 초점 포인트가 녹색으로 켜지고 초점 표시 (●)가 화면에 나타납니다(초점 에이드).

초점 거리 표시

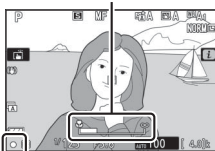

초점 표시

초점 표시	설명
●	피사체에 초점이 맞춰져 있습니다.
▶	초점 포인트가 카메라와 피사체 사이에 있습니다.
◀	초점 포인트가 피사체 뒤에 있습니다.
▶ ◀ (깜박임)	피사체의 초점이 맞았는지 카메라가 판단할 수 없습니다.

자동 초점이 적합하지 않은 피사체에 수동 초점을 사용할 경우, 초점이 맞지 않으면 초점 표시 (●)가 표시될 수 있음에 유의하십시오. 렌즈를 통해 뷰를 확대하고 초점을 확인하십시오. 카메라가 초점을 맞추는 데 어려움이 있으면 삼각대를 사용하는 것이 좋습니다.

✓ 초점 모드 선택 렌즈

수동 초점은 렌즈 조작을 통해 선택할 수 있습니다.

✓ 촬상면 위치

피사체와 카메라 간의 거리를 알아내려면 카메라 바디의 거리기준 마크(☉)에서부터 측정하십시오. 렌즈 장착면과 촬상면 사이의 거리는 16mm입니다.

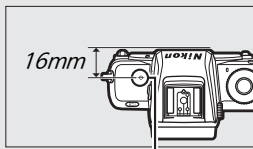

거리기준 마크

✓ 포커스 피킹

사용자 설정 d9(하이라이트 피킹)을 사용하여 포커스 피킹을 활성화할 경우 수동 초점 모드에서 초점이 맞은 피사체가 컬러 윤곽선으로 표시됩니다. 카메라가 윤곽을 감지할 수 없는 경우, 하이라이트 피킹이 표시되지 않을 수 있으며 이런 경우 화면 렌즈를 통한 뷰를 사용하여 초점을 확인할 수 있음에 유의하십시오.

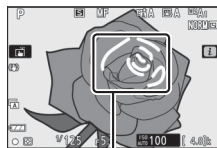

초점 영역

화이트 밸런스

화이트 밸런스는 광원의 색상과 관계없이 흰색 피사체를 흰색으로 나타나도록 합니다. 대부분 광원에서는 기본 설정 (WB A1)을 사용할 것을 권장합니다. 자동 화이트 밸런스로 원하는 결과를 얻지 못할 경우, 아래의 설명에 따라 다른 옵션을 선택하십시오.

화이트 밸런스는 **i** 메뉴의 화이트 밸런스 항목과 사진 및 동영상 촬영 메뉴를 사용하여 선택할 수 있습니다(☞ 120, 198, 259).

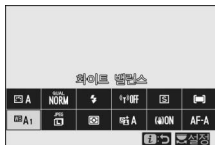

기본 설정에서 **Fn1** 버튼을 누른 상태에서 메인 커맨드 다이얼 (☞ 27)을 돌려 화이트 밸런스를 선택할 수도 있습니다.

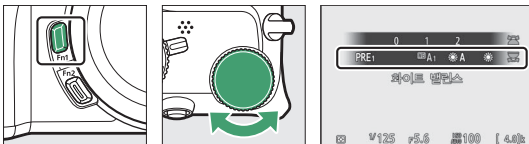

WB A (자동), 1 (형광등), 2 (색온도 선택) 또는 PRE (수동 프리셋)을 선택할 경우, Fn1 버튼을 누르면서 서브 커맨드 다이얼을 돌려 하위 옵션을 선택할 수 있습니다.

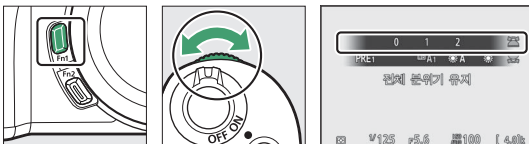

선택	K*	설명
WB A 자동		대부분 광원에서 최적의 결과를 얻을 수 있도록 화이트 밸런스가 자동으로 조정됩니다. 내장 플래시나 별매 플래시를 사용할 경우, 플래시가 생성하는 조명에 따라 화이트 밸런스가 조정됩니다.
계속 밝게(따뜻함 감소)	3500 - 8000	백열등 조명으로 생성된 따뜻한 색조를 제거합니다.
전체 분위기 유지		백열등 조명에서 생성된 따뜻한 색조를 부분적으로 유지합니다.
따뜻한 조명 색감 유지		백열등 조명으로 생성된 따뜻한 색조를 유지합니다.
☀ A 자연광 자동	4500 - 8000	자연광 자동 (화이트 밸런스) 옵션은 육안으로 보는 것과 유사한 색상을 내도록 자연광의 화이트 밸런스를 조정합니다.
☀ 맑은날	5200	직사광선을 받는 피사체에 사용합니다.
☁ 흐린날	6000	대낮 흐린 하늘 아래에서 사용합니다.
🏠 그늘	8000	한낮 그늘의 피사체에서 사용합니다.
💡 백열등	3000	백열등 조명에서 사용합니다.
💡 형광등		형광등 조명 아래에서 사용합니다. 광원에 따라 전구 종류를 선택하십시오.
나트륨 가스등	2700	
온백색 형광등	3000	
백색 형광등	3700	
냉백색 형광등	4200	
주백색 형광등	5000	
주광색 형광등	6500	
고색온도 수은등	7200	

* 색온도입니다. 모든 값은 대략적이며 미세 조정 (해당할 경우)이 반영되지 않은 수치입니다.

선택	K*	설명
WB 플래시	5400	스튜디오 스트로브 조명과 기타 대형 플래시 장치와 함께 사용하십시오.
K 색온도 선택	2500 - 10,000	값 목록 또는 Fn1 버튼을 누르면서 서브 커맨드 다이얼을 돌려 색온도를 선택합니다.
PRE 수동 프리셋	—	피사체 또는 광원을 기준으로 화이트 밸런스를 측정 (Fn1 버튼을 길게 누르면 직접 측정 모드로 진입, □ 123)하거나, 기존 사진에서 화이트 밸런스를 복사하거나 Fn1 버튼을 길게 누르면서 서브 커맨드 다이얼을 돌려 기존의 값을 선택합니다.

* 색온도입니다. 모든 값은 대략적이며 미세 조정 (해당할 경우)이 반영되지 않은 수치입니다.

WBA (“자동”)

자동 화이트 밸런스를 사용하여 촬영한 사진 정보에는 사진을 촬영할 당시 카메라가 선택한 색온도가 나열됩니다. **색온도 선택**을 정할 때 이 참조 자료를 사용할 수 있습니다. 재생 중에 촬영 데이터를 보려면 재생 메뉴의 **재생화면 설정**으로 이동하여 **자세한 화상 정보**에 대한 **촬영 정보**를 선택합니다.

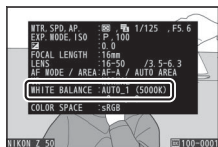

☑️ ⚡️ A (“자연광 자동”)

⚡️ A (자연광 자동)을 선택하면 인공광에서 원하는 결과를 얻지 못할 수 있습니다. ⚡️ A (자동)이나 광원에 맞는 옵션을 선택합니다.

☑️ 화이트 밸런스 미세 조정

색온도 선택 이외의 설정에서는 *i* 메뉴의 화이트 밸런스 항목과 사진 및 동영상 촬영 메뉴를 사용하여 화이트 밸런스를 미세 조정할 수 있습니다(☞ 121).

☑️ 스튜디오 플래시 조명

⚡️ A (자동)을 선택하면 대형 스튜디오 플래시에서 원하는 결과를 얻지 못할 수 있습니다. 프리셋 화이트 밸런스를 사용하거나 화이트 밸런스를 ⚡️ (플래시)로 설정하고 미세 조정을 사용하여 화이트 밸런스를 조정합니다.

☑️ 색온도

눈으로 인식되는 광원의 색상은 보는 사람이나 다른 조건에 따라 다를 수 있습니다. 색온도는 같은 파장의 빛을 내도록 가열된 물체 온도를 기준으로 정의한 광원 색상의 객관적 척도입니다.

5000~5500K 정도의 색온도를 갖는 광원은 희게 보이고 백열 전구처럼 색온도가 낮은 광원은 옅은 노란색이나 옅은 붉은색으로 보입니다. 반면에 색온도가 높은 광원은 푸른 색조를 띠게 됩니다.

“따뜻한”(붉은) 색상

“차가운”(푸른) 색상

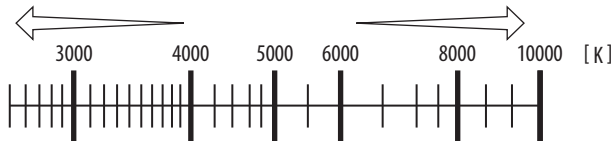

일반적으로 사진에 적색 색조가 있거나 의도적으로 색을 차갑게 만드는 경우는 낮은 값을 선택하고, 사진에 청색 색조가 있거나 의도적으로 색을 따뜻하게 만들려면 높은 값을 선택합니다.

무음 촬영

전자 셔터를 사용하여 기계식 셔터 작동에 의한 진동과 셔터 음을 내지 않고 촬영하려면 사진 촬영 메뉴의 **무음 촬영**을 ON으로 선택합니다. 설정 메뉴에서 전자음 선택에 대해 선택한 설정에 관계없이 카메라가 초점을 맞추거나 셀프 타이머가 카운트 다운되는 동안 경고음이 울리지 않습니다. 전자 셔터는 사용자 설정 d4(셔터 타입)에서 선택한 옵션에 상관없이 사용됩니다.



무음 촬영을 하는 동안에 아이콘이 표시됩니다. 고속 연속(연장) 이외 릴리즈 모드인 경우, 사진 촬영 완료를 알리기 위해 셔터를 눌렀을 때 화면이 잠시 까맣게 될 수 있습니다.



무음 촬영을 활성화하면 연속 릴리즈 모드의 연속 촬영 속도가 변경되고, 높은 ISO 감도 (Hi 1, Hi 2)를 포함하여 플래시, 장시간 노출 노이즈 감소 및 플리커 감소 등의 일부 기능은 사용할 수 없습니다.

✔ 무음 촬영

무음 촬영에서 ON을 선택하여 셔터가 무음이 되더라도 사진가는 피사체의 프라이버시와 이미지의 권리를 존중할 필요성을 배제해서는 안 됩니다. 기계식 셔터 소음은 들리지 않지만 자동 초점이나 조리개 조정 도중에 다른 소리가 들릴 수 있습니다. 무음 촬영 중에 형광등, 수은등 또는 나트륨램프 아래 또는 카메라나 피사체가 촬영 중에 움직이는 화면과 최종 화상에 플리커, 줄무늬 또는 왜곡 등이 나타날 수 있습니다. 충전 윤곽선, 색 윤곽, *모아레* 현상, 밝은 점 등도 나타날 수 있습니다. 피사체에 스트로보 등의 밝은 광원이 잠시 비치거나 깜박이는 네온사인과 같은 간헐적인 광원이 있으면 프레임의 일부 영역에 밝은 영역이나 줄무늬가 나타날 수 있습니다.

화상 등급 평가

선택된 사진을 평가하거나 나중에 삭제할 사진이라고 표시해 줍니다. 등급 평가는 NX Studio에서도 볼 수 있습니다. 보호된 사진은 평가할 수 없습니다.

1 화상을 선택합니다.

▶ 버튼을 누르면 재생을 시작하고 등급 평가하고 싶은 사진을 표시합니다.

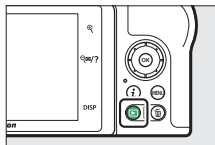

2 i 메뉴를 표시합니다.

i 버튼을 눌러 i 메뉴를 표시합니다.

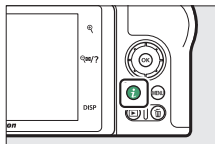

3 등급 평가를 선택합니다.

등급 평가를 선택하고 OK를 누릅니다.

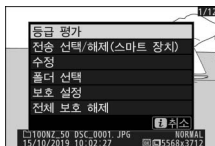

4 등급을 선택합니다.

멀티 셀렉터를 사용하여 별표 0에서 5까지 등급을 선택하거나 **합**을 선택하여 이후 삭제할 화상을 표시합니다. OK를 눌러 작업을 완료합니다.



사진 삭제 방지

꺄 (ON) 버튼을 사용하여 예기치 않은 사진 삭제를 보호 설정합니다. 단, 메모리 카드를 포맷하면 사진이 삭제되는 것을 방지할 수 없음을 주의하십시오.

1 화상을 선택합니다.

▶ 버튼을 누르면 재생을 시작하고 보호 설정하고 싶은 사진을 표시합니다.

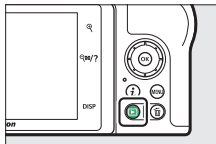

2 꺄 (ON) 버튼을 누릅니다.

보호 설정된 사진은 꺄 아이콘으로 표시됩니다. 보호 설정을 제거하려면 사진을 표시하고 꺄 (ON) 버튼을 다시 누릅니다.

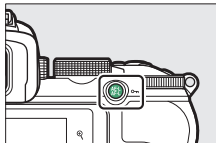

☑ 모든 사진에서 보호 설정 제거

재생 메뉴의 재생 폴더 설정에서 현재 선택된 폴더 또는 폴더 내의 모든 사진에서 보호 설정을 제거하려면 **i** 메뉴의 전체 보호 해제를 선택합니다.

촬영 조작

이 장에서는 촬영 시에 사용할 수 있는 조작에 관해서 설명합니다.

모드 다이얼

모드 다이얼을 돌려 다음 모드 중에서 선택하십시오.

- **AUTO 자동**: 카메라 노출과 색조 설정하는 “포인트 앤 섷” 모드입니다(☐ 40, 44).
- **P 자동 프로그램**: 카메라는 최적의 노출을 위해 셔터 속도와 조리개를 설정합니다. 스냅 사진을 찍을 때나 카메라 설정을 조정할 시간이 없는 상황에서 권장됩니다.
- **S 셔터 우선**: 셔터 속도를 선택합니다. 카메라가 최상의 결과를 얻기 위해 조리개를 선택합니다. 움직임의 순간을 포착하거나 흐리게 할 때 사용합니다.
- **A 조리개 우선 모드**: 조리개를 선택합니다. 카메라가 최상의 결과를 얻기 위해 셔터 속도를 선택합니다. 배경을 흐리게 하거나 전경과 배경의 초점을 모두 맞추는 데 사용합니다.
- **M 수동**: 사용자가 셔터 속도와 조리개를 모두 조정합니다. 장시간 노출을 위해 셔터 속도를 “벌브 촬영” 또는 “시간”으로 설정합니다.
- **EFCT 특수 효과**: 특수 효과를 추가하여 사진을 촬영합니다.
- **U1/U2 사용자 설정 모드**: 자주 사용하는 설정을 이 위치에 할당하여 빠르게 불러올 수 있습니다.
- **SCN 장면**: 선택한 유형의 피사체에 사용합니다.

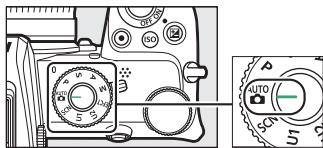

모드 다이얼

P: 자동 프로그램

이 모드에서는 대부분 상황에서 최적의 노출을 보장하는 내장 프로그램에 따라 카메라가 셔터 속도와 조리개를 자동으로 조정합니다. 메인 커맨드 다이얼("프로그램 시프트")을 돌리면 같은 노출을 생성하는 셔터 속도와 조리개를 다양하게 조합하여 선택할 수 있습니다. 프로그램 시프트가 실행되면 프로그램 시프트 표시(*)가 나타납니다. 기본값 셔터 속도와 조리개 값 설정을 복원하려면 표시가 더 나타나지 않을 때까지 메인 커맨드 다이얼을 돌리거나 다른 모드를 선택하거나 카메라를 끕니다.



S: 셔터 우선

셔터 우선 모드에서는 사용자가 셔터 속도를 선택하면 카메라가 최적의 노출을 주는 조리개 값을 자동으로 선택합니다. 셔터 속도를 선택하려면 메인 커맨드 다이얼을 돌립니다. 셔터 속도는 30초 ~ 1/4,000초 사이의 값으로 설정할 수 있습니다.



A: 조리개 우선 모드

조리개 우선 모드에서는 사용자가 조리개를 선택하면 카메라가 최적의 노출을 주는 셔터 속도를 자동으로 선택합니다. 렌즈의 최대값과 최소값 사이에서 조리개 값을 선택하려면 서브 커맨드 다이얼을 돌립니다.



동영상 모드 노출 설정

동영상 모드에서 다음 노출 설정을 조정할 수 있습니다.

	조리개	셔터 속도	ISO 감도
P, S ¹	—	—	— ²
A	✓	—	— ²
M	✓	✓	✓ ³

- 1 S 모드 노출과 P 모드 노출은 동일합니다.
- 2 동영상 촬영 메뉴의 ISO 감도 설정 > 최대 감도 옵션을 사용하여 ISO 감도의 최대 허용치를 선택할 수 있습니다.
- 3 동영상 촬영 메뉴의 ISO 감도 설정 > ISO 자동(M 모드)에서 ON을 선택하면 최대 감도 옵션을 사용하여 ISO 감도의 최대 허용치를 선택할 수 있습니다.

M: 수동

수동 노출 모드에서는 사용자가 셔터 속도와 조리개를 모두 조절합니다. 메인 커맨드 다이얼을 돌려 셔터 속도를 선택하고 서브 커맨드 다이얼을 돌려 조리개 값을 설정합니다. 셔터 속도를 30초~ $1/4,000$ 초 사이 값으로 설정하거나 장시간 노출의 경우 셔터를 무한 개방할 수 있습니다(∞ 80). 조리개는 렌즈의 최소값과 최대값 사이에서 설정할 수 있습니다. 노출 표시를 사용하여 노출을 확인합니다.



셔터 속도

조리개

☑ 노출 표시

노출 표시는 현재 설정에서 사진이 노출 부족이 되는지 아니면 노출 과다가 되는지를 보여줍니다. 사용자 설정 b1(노출 설정 간격)에서 선택한 옵션에 따라 노출 부족 또는 노출 과다 값이 1/3 또는 1/2EV 간격으로 표시됩니다. 노출 측정 방식의 허용치를 초과하면 표시가 깜박입니다.

사용자 설정 b1이 “1/3단”으로 설정됨			
	최적 노출	1/3EV 노출 부족	3EV 이상 노출 과다
모니터			
뷰파인더			

☑ ISO 감도 자동 제어(M 모드)

ISO 감도 자동 제어(☐ 101)가 활성화되면 선택한 셔터 속도와 조리개 값으로 최적의 노출을 얻을 수 있도록 ISO 감도가 자동으로 조정됩니다.

■ 장시간 노출

움직이는 빛, 별, 야경 또는 불꽃놀이 등의 장시간 노출 사진에서 다음 셔터 속도를 선택합니다.

- **별브 촬영**: 셔터 버튼을 누르고 있으면 셔터가 계속 열린 상태가 됩니다 (ML-L7 리모컨 선택 사양과 함께 이 옵션을 사용하는 경우 “시간”과 동일한 방식으로 작동함).
- **시간**: 셔터 버튼을 누르면 노출이 시작되고 버튼을 두 번 누르면 종료됩니다.



- 셔터 속도: 별브 촬영 (35초 노출)
- 조리개: f/25

흔들림을 방지하려면 카메라를 삼각대에 장착하십시오. 셔터가 열려 있는 동안 전력 손실을 방지하기 위해 완충된 배터리나 별매 AC 어댑터와 파워 커넥터를 사용할 것을 권장합니다. 장시간 노출에서 노이즈(밝은 점, 컬러 노이즈 또는 포그)가 나타날 수 있습니다. 사진 촬영 메뉴의 **장시간 노출 노이즈 감소**에서 **ON**을 선택하면 밝은 점과 포그가 줄어들 수 있습니다.

1 카메라를 준비합니다.

삼각대에 카메라를 장착하거나 평평하고 안정된 곳에 카메라를 놓습니다.

2 M 모드를 선택합니다.

모드 다이얼을 M으로 돌립니다.

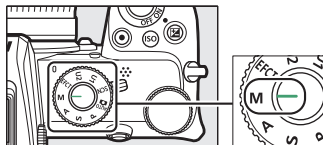

3 셔터 속도를 선택합니다.

메인 커맨드 다이얼을 돌려 **벌브 촬영** 또는 **시간**의 셔터 속도를 선택합니다.

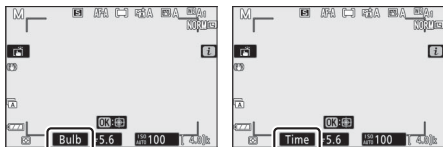

벌브 촬영

시간

4 셔터를 엽니다.

벌브 촬영: 초점을 맞춘 후에 셔터 버튼을 완전히 누릅니다. 노출이 완료될 때까지 셔터 버튼을 계속 누르고 있습니다.

시간: 초점을 맞춘 후 셔터 버튼을 완전히 누릅니다.

5 셔터를 닫습니다.

벌브 촬영: 셔터 버튼에서 손가락을 뺍니다.

시간: 셔터 버튼을 완전히 누릅니다.

사용자 설정: U1, U2 모드

자주 사용하는 설정이 모드 다이얼의 U1, U2 위치에 할당됩니다.

■ User Settings 저장

카메라 설정 저장을 하려면 다음 단계를 따르십시오.

1 설정을 조정합니다.

다음에 포함하여 카메라 설정에 필요한 옵션을 조정합니다.

- 사진 촬영 메뉴의 옵션
- 동영상 촬영 메뉴의 옵션
- 사용자 설정
- 촬영 모드, 셔터 속도(S와 M 모드), 조리개(A와 M 모드), 프로그램 시프트(P 모드), 노출 보정 및 자동 브라케팅

2 User settings 저장을 선택합니다.

설정 메뉴에서 User settings 저장을 선택하고 **▶**을 누릅니다.

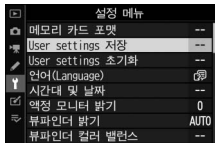

3 위치를 선택합니다.

U1에 저장 또는 U2에 저장을 선택하고 **▶**을 누릅니다.

4 User settings를 저장합니다.

카메라 설정 저장을 선택하고 **ⓧ**를 누르면 1단계에서 선택한 설정이 3단계에서 선택한 모드 다이얼 위치에 할당됩니다.

■ User Settings 불러오기

모드 다이얼을 U1 또는 U2로 돌리면 해당 위치에서 마지막으로 저장된 설정을 불러옵니다.

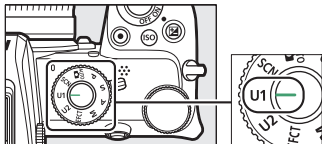

■ User Settings 초기화

U1 또는 U2 설정을 기본값으로 초기화하려면:

1 User settings 초기화를 선택합니다.

설정 메뉴에서 User settings 초기화를 선택하고 **▶**을 누릅니다.

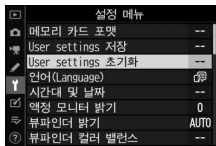

2 위치를 선택합니다.

U1 초기화 또는 U2 초기화를 선택하고 **▶**을 누릅니다.

3 User settings를 초기화합니다.

초기화를 선택하고 **Ⓚ**를 눌러 선택한 위치의 기본값 설정을 복원합니다. 카메라는 모드 P에서 작동합니다.

✓ 사용자 설정

다음은 U1 또는 U2에 저장할 수 없습니다.

사진 촬영 메뉴:

- 저장 폴더
- 이미지 영역 선택
- Picture Control 관리
- 다중 노출
- 인터벌 촬영
- 미속도 동영상

동영상 촬영 메뉴:

- Picture Control 관리

SCN (장면 모드)

카메라는 다양한 “장면” 모드를 제공합니다. 장면 모드를 선택하면 선택한 장면에 맞게 설정이 자동으로 최적화되므로 “사진 촬영(AUTO 모드)”에 설명된 모드, 화상 구도잡기 및 촬영을 선택하여 창의적인 사진 촬영을 할 수 있습니다(☞ 40).

모드 다이얼을 SCN으로 돌리고 원하는 장면이 모니터에 나타날 때까지 기본 커맨드 다이얼을 돌려서 다음 장면을 선택할 수 있습니다.

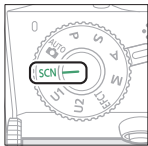

모드 다이얼

+

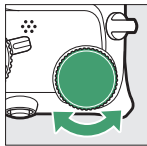

메인 커맨드 다이얼



모니터

☺ 인물	🌊 해변/설경
🏞 풍경	🏔 석양
👶 아이들 스냅	🌅 여명/황혼
⚡ 스포츠	🐾 애완 동물
🌸 클로즈 업	🔥 촛불
👓 야경 인물	🌸 꽃
🏠 야경	🌸 단풍
🎉 파티/실내	🍴 요리

웃 인물



부드럽고 자연스러운 피부색의 인물 사진에 사용합니다. 피사체가 배경과 멀거나 망원 렌즈가 사용되면 배경의 세부 사항이 부드러워져서 구도에 깊이감이 부여됩니다.

🏞 풍경

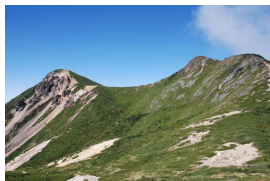

낮의 생생한 풍경 촬영에 사용합니다.

✔ 참고

내장 플래시 및 AF 보조광이 꺼집니다.

👶 아이들 스냅



아이들 스냅 사진에 사용합니다. 옷감과 배경의 세부 묘사가 생생하게 표현되며 피부색은 부드럽고 자연스럽게 유지됩니다.

🏃 스포츠



주요 피사체가 선명하게 보이는 역동적인 스포츠 촬영을 위한 고속 셔터 속도의 정지 모션입니다.

✔ 참고

내장 플래시 및 AF 보조광이 꺼집니다.

🌸 클로즈 업



꽃, 곤충 및 기타 작은 물체를 클로즈업하여 촬영할 때 사용합니다.

📷 야경 인물

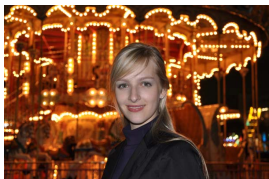

저조도에서 촬영한 인물 사진에서 주요 피사체와 배경의 균형을 자연스럽게 맞추기 위해 사용합니다.

야경

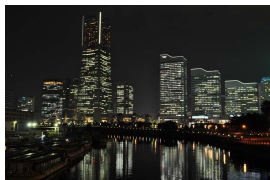

가로등과 네온 사인이 있는 야경을 촬영할 때 소음과 부자연스러운 색상이 감소됩니다.

참고

내장 플래시 및 AF 보조광이 꺼집니다.

파티/실내



실내 배경 조명의 효과를 포착합니다. 파티 및 기타 실내 장면에 사용합니다.

해변/설경



햇빛이 비치는 수면, 눈 또는 모래의 밝기를 포착합니다.

참고

내장 플래시 및 AF 보조광이 꺼집니다.

☀ 석양

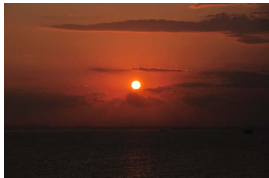

석양과 일출에 나타나는 깊은 색조를 보존합니다.

☑ 참고

내장 플래시 및 AF 보조광이 꺼집니다.

🌃 여명/황혼



미명 또는 일몰 후의 희미한 자연광에 나타나는 색상을 유지합니다.

☑ 참고

내장 플래시 및 AF 보조광이 꺼집니다.

🐱 애완 동물



애완 동물의 모습을 촬영할 때 사용합니다.

☑ 참고

AF 보조광이 꺼집니다.

촛불



촛불을 켜 채 촬영한 사진입니다.

✔ 참고

내장 플래시가 꺼집니다.

꽃



꽃밭, 꽃이 활짝 핀 과수원과 꽃이 만발한 풍경에 사용합니다.

✔ 참고

내장 플래시가 꺼집니다.

단풍



단풍의 선명한 빨간색과 노란색을 포착합니다.

✔ 참고

내장 플래시가 꺼집니다.

🍴 요리



생생한 음식 촬영에 사용합니다.

✔ 참고

내장 플래시가 올려져 있으면 매 촬영마다 발광합니다.

✔ 흔들림 방지

삼각대는 저속 셔터 속도에서 카메라 흔들림에 의한 흐려짐을 방지하기 위해 사용됩니다.

✔ 장면 모드

선택된 모드에 따라 일부 설정(예: Picture Control, 화이트 밸런스 또는 사용자 설정)을 변경할 수 없습니다.

EFCT (특수 효과 모드)

사진 촬영 및 동영상 촬영 시 특수 효과를 사용할 수 있습니다. 모드 다이얼을 EFCT로 돌리고 원하는 옵션이 모니터에 나타날 때까지 메인 커맨드 다이얼을 돌려서 다음 효과를 선택할 수 있습니다.

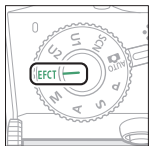

모드 다이얼

+



메인 커맨드 다이얼

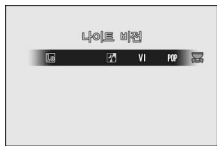

모니터

나이트 비전	미니어처 효과
VI 고선명	특정 색상만 살리기
POP 팝 컬러	실루엣
포토 일러스트	하이키
토이 카메라 효과	로우키

EFCT 모드에서는 1,920 × 1,080 120p, 1,920 × 1,080 100p 및 1,920 × 1,080 저속 동영상 프레임 수를 사용할 수 없습니다.

나이트 비전

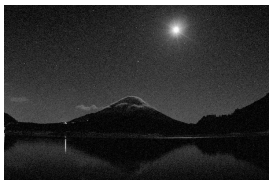

어두운 환경의 높은 ISO 감도에서 모노크롬 이미지를 기록하는 데 사용합니다.

참고

카메라 초점을 맞출 수 없는 경우 수동 초점을 사용할 수 있습니다. 내장 플래시가 꺼집니다. 별매 플래시가 발광하지 않습니다.

VI 고선명



더욱 선명한 이미지를 얻기 위해 전체 채도와 콘트라스트가 높아집니다.

POP 팝 컬러



더욱 선명한 이미지를 얻기 위해 전체 채도가 높아집니다.

포토 일러스트



아웃라인을 선명하게 하고 포스터 효과를 위해 색상을 단순화합니다. **OK**를 눌러 설정을 조정합니다 (☞ 96).

참고

- 이 모드로 촬영한 동영상은 일련의 정지 화상으로 구성된 슬라이드 쇼처럼 재생됩니다.
- 동영상 녹화 중에는 자동 초점을 사용할 수 없습니다.

토이 카메라 효과



토이 카메라로 촬영한 사진과 비슷한 채도 및 주변 조명으로 사진과 동영상을 만듭니다. **OK**를 눌러 설정을 조정합니다 (☞ 96).

미니어처 효과



디오라마 화상처럼 보이는 사진을 만듭니다. 최고 전망에서 촬영할 때 효과가 가장 좋습니다. 를 눌러 설정을 조정합니다(☞ 97).

참고

- 내장 플래시가 발광하지 않습니다.
- AF 보조광이 켜지지 않습니다.
- 미니어처 효과 동영상은 고속으로 재생됩니다.
- 동영상에 음향이 녹음되지 않습니다.

특정 색상만 살리기



선택한 색상 이외의 모든 색상은 흑백으로 기록됩니다. 를 눌러 설정을 조정합니다(☞ 98).

참고

내장 플래시 및 별매 플래시를 사용하지 않습니다.

실루엣



밝은 배경의 실루엣 피사체입니다.

참고

내장 플래시가 꺼집니다.

하이키



밝은 장면에서 사용하면 빛으로 가득 찬 밝은 이미지를 만들 수 있습니다.

참고

내장 플래시가 꺼집니다.

로우키



어두운 장면에서 사용하면 눈에 띄는 하이라이트와 함께 어둡고 은은한 색조의 이미지를 만들 수 있습니다.

참고

내장 플래시가 꺼집니다.

☑ 흔들림 방지

삼각대는 저속 셔터 속도에서 카메라 흔들림에 의한 흐려짐을 방지하기 위해 사용됩니다.

☑ 특수 효과 모드

- NEF (RAW) 화질 옵션은 **ON**, **VI**, **POP**, **☞**, **☹**, **☺**, **☻** 모드에서 선택할 수 없습니다.
- 선택된 모드에 따라 일부 설정(예: AF 영역 모드, Picture Control 또는 화이트 밸런스)을 변경할 수 없습니다.
- **☞** 및 **☹** 모드에서는 촬영 화면 새로 고침 빈도가 저하됩니다.

■ **☞ (포토 일러스트) 설정 조정**

선 두께를 조정하려면 특수 효과 모드에서 **☞**를 선택한 다음 **OK**를 누릅니다.

- 윤곽선을 얇게 하려면 **⏪**를 누르고 두껍게 하려면 **⏩**를 누릅니다.
- 변경 사항을 저장하려면 **OK**를 누릅니다. 촬영 중에 선택한 효과가 적용됩니다.



■ **☹ (토이 카메라 효과) 설정 조정**

설정을 조정하려면 특수 효과 모드에서 **☹**를 선택한 다음 **OK**를 누릅니다.

- **☺** 또는 **☻**을 눌러 원하는 설정을 선택합니다.
- **채도**: 채도를 높이려면 **⏩**을 누르고 채도를 낮추려면 **⏪**을 누릅니다.
- **비네팅**: 비네팅을 높이려면 **⏩**을 누르고 비네팅을 낮추려면 **⏪**을 누릅니다.
- 변경 사항을 저장하려면 **OK**를 누릅니다. 촬영 중에 선택한 효과가 적용됩니다.



미니어처 효과 설정 조정

설정을 조정하려면 특수 효과 모드에서 미니어처를 선택한 다음 OK를 누릅니다.

1 초점 포인트 위치를 지정합니다.

- 멀티 셀렉터를 사용하여 초점을 맞추려는 영역에서 초점 포인트 위치를 지정합니다.
- 초점을 확인하려면 셔터 버튼을 반누릅니다.



2 초점을 맞추는 영역의 방향과 크기를 선택합니다.

- OK를 눌러 미니어처 효과 옵션을 표시합니다.
- ⬅ 또는 ➡를 눌러 초점을 맞추는 영역의 방향을 선택합니다.
- ⬆ 또는 ⬇을 눌러 초점을 맞추는 영역의 너비를 선택합니다.

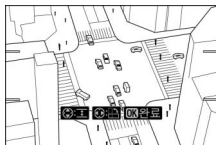



3 변경 사항을 저장합니다.

- 변경 사항을 저장하려면 OK를 누릅니다. 촬영 중에 선택한 효과가 적용됩니다.





동영상

미니어처 효과 동영상이 고속으로 재생됩니다. 예를 들어 동영상 촬영 메뉴(258)의 화상 사이즈/프레임 수에서 선택한 1,920 × 1,080/30p로 약 15분 분량의 영상이 약 1분 안에 재생됩니다.

■ (특정 색상만 살리기) 설정 조정

설정을 조정하려면 특수 효과 모드에서 를 선택한 다음 를 누릅니다.



1 색상을 선택합니다.

- 를 눌러 특정 색상만 살리기 옵션을 표시합니다.
- 화면 중앙에 있는 흰색 사각형에 원하는 색상의 개체를 배치합니다.
- 정확한 색상 선택을 위해 화면 가운데를 확대하려면  버튼을 누릅니다.  버튼을 눌러 확대합니다.
- 을 눌러 사진을 촬영할 때 흰색 사각형에 있는 개체의 색상을 컬러로 기록하도록 선택합니다. 선택한 색상이 번호가 매겨진 첫 번째 색상 상자에 나타납니다.
- 색상 상자에서 선택한 색상 이외의 모든 색상은 흑백으로 표시됩니다.

특정 색상만 살리기



2 색상 범위를 선택합니다.

-  또는 을 눌러 사진에 포함될 유사한 색상의 범위를 높이거나 낮춥니다. 1과 7사이의 값 중에서 선택합니다. 값이 높을수록 포함될 색상 범위가 넓어지며 값이 낮을수록 포함될 색상 범위가 낮아집니다.

색상 범위



3 추가 색상을 선택합니다.

- 추가 색상을 선택하려면 메인 커맨드 다이얼을 돌려 번호가 매겨진 다른 색상 상자를 선택하고 1단계와 2단계를 반복합니다.
- 최대 세 가지 색상을 선택할 수 있습니다.
- 선택한 색상을 선택 해제하려면 **↵**를 누릅니다.
- 모든 색상을 제거하려면 **↵**을 길게 누릅니다. 확인 대화 상자가 표시되면 **예**를 선택합니다.



4 변경 사항을 저장합니다.

- 변경 사항을 저장하려면 **OK**를 누릅니다. 촬영 중에 선택한 효과가 적용됩니다.

✓ 참고: 특정 색상만 살리기

- 카메라에서 일부 색상을 감지하기 힘들 수 있습니다. 채도 색상을 권장합니다.
- 색상 범위의 값이 높을수록 다른 색상의 색조가 포함될 수 있습니다.

ISO (ISO 감도) 버튼

사용 가능한 빛의 양에 따라 카메라의 감도를 조정하려면 **ISO** 버튼을 누른 상태에서 메인 커맨드 다이얼을 돌립니다. 현재 설정이 촬영 화면에 표시됩니다. ISO 100에서 ISO 51200까지 설정을 선택합니다. 특수한 경우 1-2EV 51200에 대한 설정을 사용할 수 있습니다. SCN 모드와  이외의 모든 EFCT 모드는 추가 ISO-A (자동) 옵션을 제공합니다.

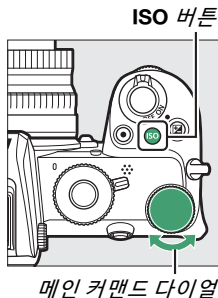

✓ ISO 감도

ISO 감도가 높을수록 노출에 더 적은 빛이 필요하게 되어 빠른 셔터 속도 또는 더 작은 조리개를 사용할 수 있지만, 화상은 노이즈(컬러 노이즈, 포그 또는 라인)의 영향을 더 받을 수 있습니다. 특히 Hi 1과 Hi 2의 설정에서 노이즈가 발생하기 쉽습니다.

✓ Hi 1 및 Hi 2

Hi 1 및 Hi 2는 최고 수치 이상에서 ISO 감도 1-2EV에 해당합니다. Hi 1은 ISO 102400에, Hi 2는 ISO 204800에 해당합니다.

ISO 감도 자동 제어

P, S, A, M 모드에서 **ISO** 버튼을 누른 상태로 서브 커맨드 다이얼을 돌려 ISO 감도 자동 제어를 활성화 또는 비활성화할 수 있습니다. ISO 감도 자동 제어가 활성화된 경우, **ISO** 버튼과 메인 커맨드 다이얼로 선택한 값으로 최적의 노출을 얻지 못하면 ISO 감도는 자동으로 조정됩니다. ISO 감도가 너무 높지 않도록 하려면 사진 촬영 메뉴의 **ISO 감도 설정 > 최대 감도** 항목을 사용하여 ISO 200~Hi 2에서 상한을 선택할 수 있습니다.

서브 커맨드 다이얼

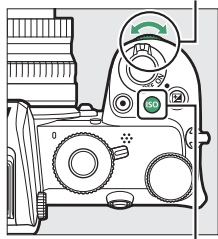

ISO 버튼

ISO 감도 자동 제어가 활성화되면 촬영 화면에 **ISO AUTO**가 표시됩니다. 감도가 사용자가 선택한 값에서 변경되면 변경된 값이 화면에 표시됩니다.



☑ ISO 감도 자동 제어

ISO 감도 자동 제어가 활성화된 경우, 사용자가 선택한 ISO 감도가 **최대 감도**로 선택한 ISO 감도보다 높으면 사용자가 선택한 값이 대신 사용됩니다. 플래시 사용 시의 셔터 속도는 사용자 설정 e1(플래시 동조 속도)에서 선택한 속도와 사용자 설정 e2(플래시 셔터 속도)에서 선택한 속도 사이의 값으로 제한됩니다.

☒ (노출 보정) 버튼

AUTO 이외의 모드에서는 노출 카메라가 제시한 노출 값을 변경하여 사진을 더 밝거나 어둡게 하는데 노출 보정을 사용할 수 있습니다. 사진의 경우 $-5EV$ (노출 부족)~ $+5EV$ (과다 노출) 사이의 값에서, 동영상의 경우 $-3EV$ ~ $+3EV$ 사이의 값에서 선택합니다. 기본적으로 노출 보정은 $1/3EV$ 간격으로 조정됩니다. 사용자 설정 **b1(노출 설정 간격)**을 사용하여 $1/2EV$ 로 변경할 수 있습니다. 일반적으로 양수값을 선택하면 피사체가 밝아지고, 음수값을 선택하면 어두워집니다.



-1EV



노출 보정 안 함



+1EV

노출 보정 값을 선택하려면 **☒** 버튼을 누르고 원하는 값이 표시될 때까지 커맨드 다이얼을 돌립니다.



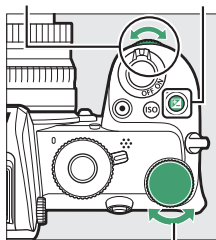

서브 커맨드

다이얼

☒ 버튼



메인 커맨드 다이얼

± 0.0 이외의 값에서  버튼을 릴리즈한 후에는 카메라에  아이콘(동영상 모드) 또는  아이콘과 노출 표시(사진 모드)가 표시됩니다.  버튼을 누르면 현재 노출 보정값을 확인할 수 있습니다.

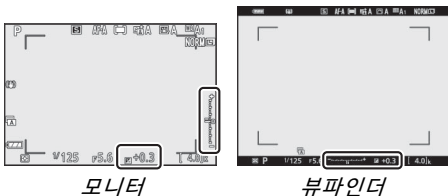

노출 보정을 ± 0 으로 설정하면 표준 노출을 복원할 수 있습니다. SCN 및 EFCT 모드를 제외하고 카메라를 끄면 노출 보정이 재설정되지 않습니다(SCN 및 EFCT 모드에서는 다른 모드를 선택하거나 카메라를 끄면 노출 보정이 재설정됨).

M 모드

M 모드에서 노출 보정은 노출 표시에만 영향을 줍니다. 셔터 속도와 조리개는 변경되지 않습니다.  버튼을 누르면 노출 표시와 현재 노출 보정값이 표시됩니다.

플래시 촬영

내장 플래시 및 별매 플래시를 사용할 경우 노출 보정은 플래시 광량과 노출에 영향을 줘서 주 피사체와 배경 모두의 밝기가 변하게 됩니다. 사용자 설정 e3(플래시 노출 보정)을 사용하면 노출 보정의 영향이 배경에만 적용되도록 할 수 있습니다.

AE-L AF-L (O₁₁) 버튼

AE-L (O₁₁) 버튼을 누르면 초점 및 노출이 고정됩니다.

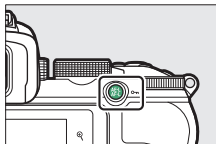

자동 노출 (AE) 고정

AE-L (O₁₁) 버튼을 누르면 현재 설정에서 노출이 고정됩니다. AE 고정을 사용하면 선택한 최종 구도 초점 영역에 있지 않은 피사체를 측광한 후 사진을 다시 구성할 수 있으며, 특히 스폿 또는 중앙부 중점 측광에서 효과적입니다.

초점 고정

초점 모드가 AF-C로 선택되었을 때 AE-L (O₁₁) 버튼을 눌러 현재 피사체를 고정합니다. 초점 고정을 사용하는 경우, 자동 영역 AF 이외의 AF 영역 모드를 선택합니다.

■ 초점과 노출 고정하기

초점과 노출을 고정하여 사용하려면 아래 단계를 따르십시오.

1 초점과 노출을 설정합니다.

선택한 초점 포인트에 피사체 위치를 정하고 셔터 버튼을 반누름하여 초점과 노출을 설정합니다.

2 초점과 노출을 고정합니다.

셔터 버튼을 반누름한 상태에서  버튼을 눌러 초점과 노출을 모두 고정합니다(AE-L 아이콘이 표시 됨).

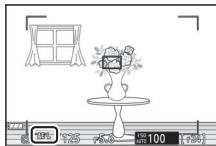
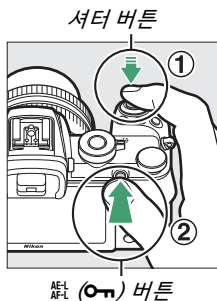

3 사진 구도를 다시 잡고 촬영합니다.

셔터 버튼을 반누름하거나 (AF-S)
꺾 (ON) 버튼을 누른 상태에서는 촬영 간 초점이 계속 고정되므로 같은 초점 설정으로 연속해서 여러 장의 사진을 촬영할 수 있습니다.

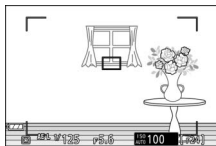

초점 고정이 적용되는 동안 카메라와 피사체 간의 거리를 변경하지 마십시오. 피사체가 움직이면 바뀐 거리에서 초점을 다시 맞추십시오.

☑ AF-S

초점 모드에서 AF-S를 선택하거나 초점 모드에서 AF-A를 선택할 때 AF-S를 사용하여 촬영할 때 셔터 버튼을 반누름한 상태에서 초점이 고정됩니다 (꺾 (ON) 버튼을 누르는 동안 초점도 고정됨).

☑ 노출 고정을 위한 셔터 버튼 사용하기

사용자 설정 c1(셔터 버튼 AE-L)에서 ON(반누름)을 선택하면, 셔터 버튼을 반누름하는 동안에 노출이 고정됩니다.

내장 플래시

채광이 약하거나 그림자와 역광 피사체를 강제 발광해야 할 때와 같이 다양한 상황에서 내장 플래시를 사용하면 다양한 촬영 경험을 할 수 있습니다. 내장 플래시를 사용하기 전에 플래시 팝업 레버를 밀어서 올립니다.

- 1 플래시 팝업 레버를 밀어 내장 플래시를 올립니다.

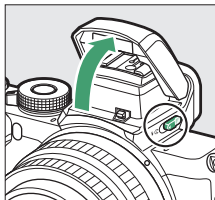

- 2 플래시 모드를 선택합니다.
i 또는 사진 촬영 메뉴의 플래시 모드를 선택하고 플래시 모드를 선택합니다.













- 3 셔터 버튼을 반누름하여 초점을 맞춘 후 사진을 촬영합니다.

플래시 모드

i 또는 사진 촬영 메뉴의 플래시 모드 옵션을 사용하여 플래시 효과를 선택합니다. 사용할 수 있는 옵션은 선택된 촬영 모드에 따라 다릅니다.

선택	설명	설정 가능한 모드
	강제 발광 (선막 발광): 매 컷마다 플래시가 발광합니다.	P, S, A, M
	적목 감소: 인물에 사용합니다. 플래시가 발광하기 전에 적목 감소 램프가 켜져 “적목 현상”을 줄일 수 있습니다.	P, S, A, M
	슬로우싱크로: 야간이나 어두운 곳에서 배경 조명을 포착하기 위해 셔터 속도가 자동으로 느려지는 것을 제외하고 “강제 발광”과 같습니다.	P, A
	슬로우싱크로+적목감소: 야간이나 저녁을 배경으로 촬영한 인물 또는 유사한 촬영 컷에 사용합니다. 적목 감소 기능 외에도 카메라는 저속 셔터 속도를 사용하여 배경 조명을 포착합니다.	P, A
	후막발광: 일반적으로 셔터가 열리면 플래시가 발광합니다(선막 발광). 후막발광에서는 셔터가 닫히기 직전에 플래시가 발광합니다. 슬로우 싱크로는 P 모드와 A 모드에서 자동으로 활성화됩니다.	P, S, A, M
	자동: 채광이 약하거나 역광 피사체일 때 필요에 따라 플래시가 자동으로 발광합니다.	
	자동+적목 감소: 필요한 때만 플래시가 발광되는 경우를 제외하고 “적목 감소”와 동일합니다.	

선택	설명	설정 가능한 모드
	자동슬로우싱크로: 필요한 때만 플래시가 발광되는 경우를 제외하고 “슬로우싱크로”와 동일합니다.	
	자동슬로우싱크+적목감소: 필요한 때만 플래시가 발광되는 경우를 제외하고 “슬로우싱크+적목감소”와 동일합니다.	
④	플래시 OFF: 플래시가 발광하지 않습니다.	AUTO, P, S, A, M,  ,  ,  ,  ,  , VI, POP,  , 

✓ 내장 플래시 내리기

플래시를 사용하지 않는 경우 절전을 위해 래치가 제자리에 맞을 때까지 플래시를 눌러줍니다.

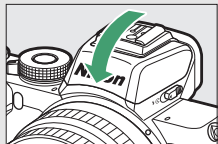

✓ 내장 플래시 사용하기

- 그림자가 생기지 않도록 렌즈 후드를 제거합니다.
- 릴리즈 모드에서 연속 저속 또는 연속 고속을 선택해 내장 플래시를 사용하면 셔터 버튼을 누를 때마다 한 장의 사진만 촬영됩니다. 연속 고속(확장)을 선택하면 연사 촬영이 가능하고 내장 플래시는 사용할 수 없습니다.
- 연속해서 여러 번 사용한 후에는 플래시를 보호하기 위해 셔터를 잠시 동안 사용하지 않습니다. 잠시 후 플래시를 다시 사용할 수 있습니다.

내장 플래시에서 사용 가능한 셔터 속도

내장 플래시를 사용할 경우 아래와 같이 셔터 속도를 설정할 수 있습니다.

모드	셔터 속도
AUTO, , , , , , , , , , , POP, ,	카메라에서 자동으로 설정 (1/200초—1/60초)
	카메라에서 자동으로 설정 (1/200초—1/30초)
	카메라에서 자동으로 설정 (1/200초—2초)
P, A	카메라에서 자동으로 설정 (1/200초—1/60초)*
S	1/200초—30초
M	1/200초—30초, 벌브 촬영, 시간

* 플래시 모드에 슬로우 싱크로, 후막 발광 또는 적목 감소와 슬로우 싱크로를 선택하면 셔터 속도를 30초 이상으로 설정할 수도 있습니다.

조리개, 감도 및 플래시 범위

플래시 범위는 감도(ISO 등가) 및 조리개에 따라 다양합니다.

다음의 ISO 값에 따른 조리개값										대략적인 범위
100	200	400	800	1600	3200	6400	12800	25600	51200	m
1.4	2	2.8	4	5.6	8	11	16	22	32	0.7—5.0
2	2.8	4	5.6	8	11	16	22	32	—	0.6—3.5
2.8	4	5.6	8	11	16	22	32	—	—	0.6—2.5
4	5.6	8	11	16	22	32	—	—	—	0.6—1.8
5.6	8	11	16	22	32	—	—	—	—	0.6—1.3
8	11	16	22	32	—	—	—	—	—	0.6—0.9

* 플래시 최소 범위는 약 0.6m입니다.

조광 보정

조광 보정을 사용하여 -3EV~+1EV 사이에서 플래시 광량을 조정하여 배경 대비 주 피사체의 밝기를 변경합니다. 기본적으로 노출 보정은 $1/3$ EV 간격으로 조정됩니다. 사용자 설정 b1(노출 설정 간격)을 사용하여 $1/2$ EV로 변경할 수 있습니다. 플래시 광량을 늘리면 주 피사체가 더 밝아지고 광량을 줄이면 불필요한 하이라이트나 반사를 방지할 수 있습니다. 일반적으로 양수값을 선택하면 주 피사체가 더 밝아지고, 음수값을 선택하면 더 어두워집니다.

조광 보정 값을 선택하려면 사진 촬영 메뉴에서 **조광 보정** 항목을 사용합니다. ± 0.0 이외의 설정에서는 **1/2** 아이콘이 촬영 화면에 나타납니다.



조광 보정을 ± 0.0 으로 설정하면 표준 플래시 발광량으로 복원됩니다. 조광 보정은 카메라가 꺼질 때 초기화되지 않습니다.

FV 고정

이 기능은 플래시 발광량을 고정하여 플래시 광량을 그대로 둔 채 구도를 바꿀 수 있도록 하며, 피사체가 프레임 중앙에 위치하지 않은 경우에도 플래시 발광량이 피사체에 적절하도록 해줍니다. ISO 감도와 조리개값이 변경되면 플래시 발광량이 자동으로 조절됩니다. **AUTO**, **SCN**, **EFCT** 모드에서는 FV 고정을 사용할 수 없습니다.

FV 고정을 사용하려면:

1 카메라 컨트롤에 FV 고정을 설정합니다.

사용자 설정 f2(사용자 제어 설정(촬영))를 사용하여 FV 고정을 컨트롤에 할당합니다.



2 플래시를 올립니다.

플래시 팝업 레버를 밀어 내장 플래시를 올립니다.

3 초점을 맞춥니다.

프레임 중앙에 피사체를 놓고 셔터 버튼을 반누름하여 초점을 맞춥니다.



4 플래시 광량을 고정합니다.

카메라 디스플레이에 레드 라이트 표시(⚡)가 나타나는지 확인한 후 1 단계에서 선택한 조작을 누릅니다. 플래시는 적절한 플래시 광량을 결정하기 위해 모니터 예비 발광을 수행합니다. 플래시 발광량이 이 광량으로 고정되고 카메라 디스플레이에 FV 고정 아이콘(FV)이 표시됩니다.



5 사진의 구도를 다시 잡습니다.

플래시 발광량은 4단계에서 측정된 값으로 고정됩니다.



6 사진을 촬영합니다.

셔터 버튼을 완전히 눌러 촬영합니다. 필요한 경우 FV 고정을 해제하지 않고 추가 촬영을 할 수 있습니다.

7 FV 고정을 해제합니다.

1 단계에서 선택한 컨트롤을 눌러 FV 고정을 해제합니다. FV 고정 아이콘(FV)이 더 이상 표시되지 않는지 확인합니다.

별매 플래시

플래시를 켜 다음 플래시 제어 > 플래시 제어 모드(외장) (SB-500, SB-400 또는 SB-300)에서 TTL 모드를 선택하거나 플래시 발광량 제어 모드를 TTL로 설정하고 예비 발광 A 또는 예비 발광 A(기타 플래시, 자세한 내용은 플래시와 함께 제공된 설명서를 참조)를 확인합니다.

i 메뉴

i 버튼을 눌러 i 메뉴를 표시합니다. 현재 모드를 자주 사용하는 설정의 메뉴로 합니다.

i 메뉴 사용하기

i 버튼을 누르면 i 메뉴가 표시됩니다.

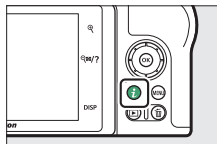

멀티 셀렉터로 항목을 선택하고 **OK**를 눌러 옵션을 표시한 후, 옵션을 선택하여 **OK**를 눌러 i 메뉴로 돌아갑니다(설정을 변경하지 않고 이전 화면으로 나가려면 i 버튼을 누릅니다).



커맨드 다이얼

선택한 항목의 설정은 메인 커맨드 다이얼을 돌려 옵션을 선택한 다음 **OK**를 눌러 조정할 수도 있습니다(서브 옵션을 사용할 수 있는 경우, 이는 서브 커맨드 다이얼을 돌려 선택할 수 있습니다. 경우에 따라 두 옵션 중 하나를 사용하여 같은 옵션을 선택할 수도 있습니다). 멀티 셀렉터로 다른 항목을 선택하거나 셔터 버튼을 반누름해도 현재 옵션이 선택됩니다.



사진 모드 *i* 메뉴



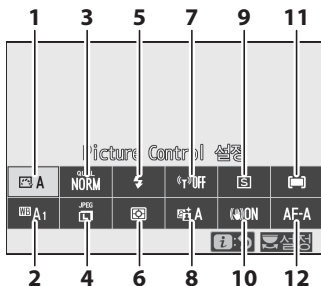





기본값 설정에서 사진 모드의 *i* 메뉴에 다음 항목이 나타납니다.



1	Picture Control 설정.....	116	7	Wi-Fi 연결.....	132
2	화이트 밸런스	120	8	액티브 D-Lighting	133
3	화질	126	9	릴리즈 모드	135
4	화상 사이즈	128	10	광학식 손떨림 보정	139
5	플래시 모드	129	11	AF 영역 모드.....	140
6	측광 방식.....	131	12	초점 모드.....	140

Picture Control 설정

피사체나 장면 유형에 따라 Picture Control을 선택하십시오.

선택	설명
 A 자동	카메라는 표준 Picture Control을 기초로 색조와 계조를 자동으로 조정합니다. 표준 Picture Control에서 촬영한 화상에서보다 인물 피사체의 피부톤은 더 부드럽게, 나뭇잎과 바깥 하늘은 더 선명하게 보입니다.
 SD 표준	안정된 결과를 위한 표준 처리 방식입니다. 대부분 상황에서 권장됩니다.
 NL 자연스럽게	자연스러운 결과를 위한 최소 처리 방식입니다. 나중에 처리하거나 수정할 사진에 선택합니다.
 VI 선명하게	선명한 사진 인쇄 효과가 나타나도록 화상을 보정합니다. 주요 색상을 강조할 사진에 선택합니다.
 MC 모노크롬	모노크롬 사진을 촬영합니다.
 PT 인물	인물 피부에 자연스러운 질감과 균형감을 줍니다.
 LS 풍경	생생한 풍경과 도시 경관을 표현합니다.
 FL 단조롭게	하이라이트부터 그림자에 이르기까지 광범위한 색조로 디테일을 보존합니다. 나중에 광범위하게 처리하거나 수정할 사진에 선택합니다.
 01-20 Creative Picture Control (크리에이티브 Picture Control)	다음 Picture Control에서 색조, 계조, 채도 및 특정 효과에 맞게 조정된 기타 설정의 고유한 조합을 선택합니다. 꿈, 아침, 팝, 일요일, 업속, 드라마틱, 고요, 탈색, 우울, 순수, 데님, 토이, 세피아, 청색, 적색, 핑크, 차콜, 그래파이트, 바이너리, 목탄.

Picture Control 설정을 보려면 Picture Control을 선택하고 을 누릅니다. 설정 변경은 화면 (118)에서 프리뷰할 수 있습니다.

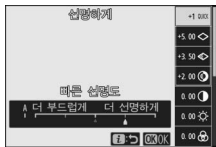

현재 Picture Control은 촬영 중에 화면에 아이콘으로 표시됩니다.



■ Picture Control 수정하기

Picture Controls은 장면 또는 촬영자의 창의적인 의도에 맞게 수정할 수 있습니다. **i** 메뉴에서 **Picture Control** 설정을 선택하고 **OK**를 눌러 Picture Control 목록을 표시한 후에 Picture Control을 선택하고 **▶**을 눌러 Picture Control 설정을 표시합니다. **▲** 또는 **▼**을 눌러 원하는 설정을 선택하고 **◀** 또는 **▶**을 눌러 1 간격으로 값을 선택하거나 서브 커맨드 다이얼을 돌려 0.25 간격으로 값을 선택합니다(사용 가능한 옵션은 선택한 Picture Control에 따라 다름). **↶** 버튼을 눌러 기본 설정을 복원할 수 있습니다.

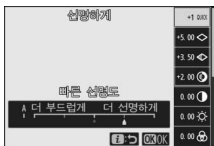

설정을 조정한 후에 **OK**를 눌러 변경을 적용하고 **i** 메뉴로 돌아갑니다. 기본 설정에서 수정된 Picture Control은 별표 (“*”)로 표시됩니다.

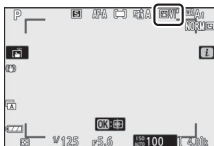

✓ 이전 설정

Picture Control 설정 메뉴의 값 표시 아래의 **▲** 표시는 해당 설정의 이전 값을 가리킵니다.



✓ “A” (자동)

일부 설정에서 **A** (자동) 옵션을 선택하면 카메라는 설정을 자동으로 조정할 수 있습니다. 노출과 프레임의 피사체 위치에 따라 결과가 달라집니다.

✓ “A 자동” Picture Control

Picture Control 설정에서 **A 자동**을 선택하면 **A-2~A+2** 범위에서 설정을 조정할 수 있습니다.



다음 설정을 사용할 수 있습니다.

선택	설명
효과 레벨	Creative Picture Control (크리에이티브 Picture Control) 효과를 줄이거나 과장합니다.
빠른 선명도	균형 잡힌 선명도, 중간 선명도와 명료도의 레벨을 신속하게 조정합니다. 다음의 매개변수를 개별적으로 조정할 수 있습니다.
선명도	• 선명도: 디테일과 윤곽의 선명도를 조정합니다.
중간 선명도	• 중간 선명도: 선명도와 명료도의 영향을 받은 중간 색조의 패턴과 라인의 선명도에 따라 선명도를 조정합니다.
명료도	• 명료도: 밝기 또는 다이내믹 레인지에 영향을 주지 않고 전체 선명도와 굵은 윤곽의 선명도를 조정합니다.
콘트라스트	콘트라스트를 조정합니다.
밝기	하이라이트 또는 그림자에서 디테일의 손실 없이 밝기를 높이거나 낮춥니다.
채도	색의 선명도를 조정합니다.
색조	색조를 조정합니다.
필터 효과	모노크롬 사진에 컬러 필터의 효과를 연출합니다.
색조 설정	모노크롬 사진에 사용되는 색조를 선택합니다. B&W (흑백) 이외의 옵션이 선택된 상태에서  을 눌러 채도 옵션을 표시합니다.
조색 설정 Creative Picture Control (크리에이티브 Picture Control)	Creative Picture Control (크리에이티브 Picture Control)에 사용되는 색상을 조정합니다.

✔ 필터 효과

다음 중에서 선택합니다.

모드	설정
Y (노란색)	이 옵션은 콘트라스트를 강조하고 풍경 사진에서 하늘의 밝기를 낮추는데 사용할 수 있습니다. 주황색은 노란색보다 큰 콘트라스트를, 빨간색은 주황색보다 큰 콘트라스트를 만듭니다.
O (주황색)	
R (빨간색)	
G (녹색)	녹색은 피부색을 부드럽게 하며 인물 사진에 사용할 수 있습니다.

화이트 밸런스

화이트 밸런스를 조정합니다(자세한 내용은 “화이트 밸런스”를 참조, 67).

선택	선택
WB A 자동	☀ 형광등
계속 밝게(따뜻함 감소)	나트륨 가스등
전체 분위기 유지	온백색 형광등
따뜻한 조명 색감 유지	백색 형광등
☀ A 자연광 자동	냉백색 형광등
☀ 맑은날	주백색 형광등
☁ 흐린날	주광색 형광등
🏠 그늘	고색온도 수은등
☀ 백열등	WB ⚡ 플래시
	☑ 색온도 선택
	PRE 수동 프리셋

자동 또는 형광등이 강조 표시될 때  을 누르면 표시된 항목의 하위 옵션이 표시됩니다.



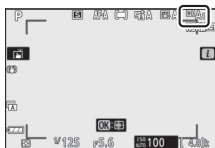

현재 화이트 밸런스 옵션은 촬영 중에 화면에 아이콘으로 표시됩니다.

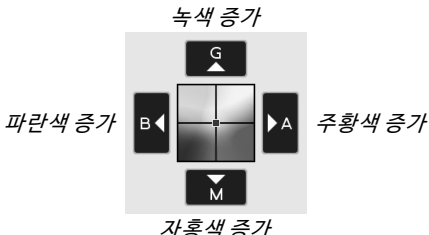
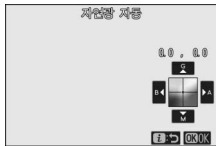

■ 화이트 밸런스 미세 조정

i 메뉴의 화이트 밸런스를 선택하면 화이트 밸런스 옵션의 목록이 표시됩니다. 색온도 선택 이외의 옵션이 강조 표시될 때  을 누르면 미세 조정 옵션이 표시됩니다. 미세 조정 옵션의 변경은 화면에서 프리뷰할 수 있습니다.



화면의 화살표를 누르거나 멀티 셀렉터를 사용하여 화이트 밸런스를 미세 조정합니다.  를 눌러 설정을 저장하고 i 메뉴로 돌아갑니다.

촬영 화면 내의 화이트 밸런스 아이콘 옆에 있는 별표(“*”)는 미세 조정이 적용됨을 나타냅니다.



■ 색온도 선택



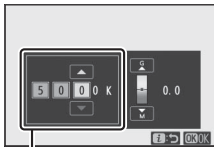

i 메뉴의 화이트 밸런스를 선택하면 화이트 밸런스 옵션의 목록이 표시됩니다. 색온도 선택이 강조 표시될 때,  을 누르면 색온도 옵션을 볼 수 있습니다.

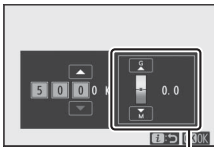

주황색—파란색 축 값



녹색—자홍색 축 값

 또는  을 눌러 주황색—파란색 또는 녹색—자홍색 축의 숫자를 강조 표시하고  또는  을 눌러 변경합니다.  를 눌러 설정을 저장하고 i 메뉴로 돌아갑니다. 0 이외의 값이 녹색—자홍색 축에 선택되면 화이트 밸런스 아이콘에 별표(“*”)가 표시됩니다.

✔ 색온도 선택

형광등 조명에서는 원하는 결과를 얻을 수 없습니다. 형광등 광원은  (형광등)을 선택합니다. 다른 광원에서 시험 촬영을 하여 선택한 값이 적절한지 판단합니다.

■ 수동 프리셋

여러 조명 아래에서 촬영 시 최대 6개의 사용자 지정 화이트 밸런스 설정을 기록하고 불러오거나 강한 색조의 광원을 보정할 경우 수동 프리셋을 사용할 수 있습니다. 아래 단계에 따라 수동 프리셋 화이트 밸런스의 값을 측정합니다.

1 화이트 밸런스 프리셋을 표시합니다.

i 메뉴 화이트 밸런스 화면에서 수동 프리셋을 선택하고  을 눌러 화이트 밸런스 프리셋 목록을 표시합니다.



2 프리셋을 선택합니다.

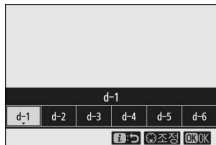

원하는 화이트 밸런스 프리셋 (d-1~d-6)을 선택 후  를 눌러 하이라이트된 프리셋을 선택한 후 i 메뉴로 돌아갑니다.



보호 설정된 프리셋

 아이콘으로 표시된 프리셋은 보호되며 변경할 수 없습니다.

3 직접 측정 모드를 선택합니다.

i 메뉴에서 화이트 밸런스를 선택하고 촬영 화면의 PRE 아이콘이 깜박이기 시작하고 화이트 밸런스 대상() 이 프레임 중앙에 나타날 때까지  를 계속 누릅니다.

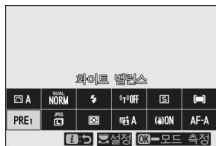

4 화이트 밸런스를 측정합니다.

화이트 밸런스를 측정하려면 흰색 또는 회색 피사체를 누르거나 멀티 셀렉터를 사용하여 □을 화면의 흰색 또는 회색 영역 위에 놓고 OK를 누르거나 셔터 버튼을 끝까지 누릅니다

(내장 플래시가 활성화되거나 별매 플래시가 부착되어 있으면 □의 위치를 변경할 수 없으며 이 경우 흰색 또는 회색 피사체가 프레임 가운데에 있는 상태에서 화이트 밸런스를 측정해야 합니다).

카메라가 화이트 밸런스를 측정할 수 없는 경우, 메시지가 표시됩니다. 다른 대상으로 화이트 밸런스를 다시 측정하십시오.

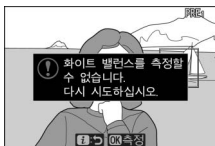

5 직접 측정 모드를 종료합니다.

직접 측정 모드를 종료하려면 i 버튼을 누릅니다.

✔ 수동 프리셋 화이트 밸런스 측정

수동 프리셋 화이트 밸런스는 HDR 또는 다중 노출 촬영 중에는 측정할 수 없습니다.

✔ 직접 측정 모드

직접 측정 모드는 사용자 설정 c3(전원 OFF까지의 시간) > 대기 타이머로 선택한 시간 내에 아무런 조작을 하지 않으면 종료됩니다.

✔ 프리셋 관리

사진 촬영 메뉴의 화이트 밸런스 > 수동 프리셋 옵션을 사용하여 기존 사진의 화이트 밸런스를 선택한 프리셋으로 복사하거나 코멘트를 추가하거나 프리셋을 보호할 수 있습니다.

✔ 수동 프리셋: 프리셋 선택

프리셋을 선택하려면 사진 촬영 메뉴에서 화이트 밸런스 > 수동 프리셋을 선택한 후, 프리셋을 선택하고 **OK**를 누릅니다. 현재 선택한 프리셋에 값이 없다면 화이트 밸런스는 맑은날과 같은 5200K로 설정됩니다.



NEF(RAW)

- NEF(RAW) 파일의 확장자는 “*.nef”입니다.
- NEF(RAW) 화상을 JPEG와 같은 처리가 용이한 다른 포맷으로 변환하는 프로세스를 “NEF(RAW)처리”라고 합니다. 이 처리에서 Picture Control과 노출 보정 및 화이트 밸런스와 같은 설정을 자유롭게 조정할 수 있습니다.
- RAW 데이터 자체는 NEF(RAW)처리의 영향을 받지 않으며 화상이 다른 설정에서 여러 번 처리되더라도 품질은 그대로 유지됩니다.
- NEF (RAW) 처리는 화상 편집 메뉴의 **NEF (RAW) 처리** 항목을 사용하여 카메라 내에서 수행하거나 Nikon의 NX Studio 소프트웨어를 사용하는 컴퓨터에서 수행할 수 있습니다. NX Studio는 Nikon 다운로드 센터에서 무료로 사용할 수 있습니다.

플래시 모드

내장 플래시에서 플래시 모드를 선택합니다. 사용할 수 있는 옵션은 모드 다이얼로 선택한 모드에 따라 다릅니다.





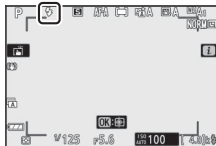























선택	설정가능한 모드	선택	설정가능한 모드
강제 발광	P, S, A, M	AUTO 자동+적목 감소	AUTO VI, POP,
적목 감소			
SLOW 슬로우싱크로	P, A	AUTO SLOW 자동슬로우싱크로	
SLOW 슬로우싱크로+적목감소			
REAR 후막발광	P, S, A, M	AUTO SLOW 자동슬로우싱크+적목감소	
AUTO 자동	AUTO VI, POP,	플래시 OFF	AUTO P, S, A, M, VI, POP,

현재 선택한 옵션은 촬영 중인 화면에 아이콘으로 표시됩니다.



 **별매 플래시를 사용할 수 있는 플래시 모드**

별매 플래시가 장착된 경우 사용할 수 있는 플래시 모드는 모드 다이얼로 선택한 모드에 따라 다릅니다.

선택		설정 가능한 모드
	강제 발광	AUTO, P, S, A, M,  ,  ,  ,  ,  ,  ,  ,  , VI, POP,  ,  ,  ,  ,  , 
 	적목 감소	AUTO, P, S, A, M,  ,  ,  ,  ,  ,  ,  , VI, POP,  ,  ,  ,  ,  , 
 SLOW	슬로우싱크로	P, A, 
  SLOW	슬로우싱크로+적목감소	P, A, 
 REAR	후막발광	P, S, A, M
 AUTO	자동	—
  AUTO	자동+적목 감소	—
  SLOW	자동슬로우싱크로	—
   SLOW	자동슬로우싱크+적목감소	—
 OFF	플래시 OFF	AUTO, P, S, A, M

측광 방식

측광 방식은 카메라가 노출을 설정하는 방법을 결정합니다. 다음 옵션을 사용할 수 있습니다.

선택	설명
<input checked="" type="checkbox"/> 멀티 패턴 측광	카메라는 프레임의 넓은 영역을 측광하고 육안으로 보는 것과 가까운 결과의 계조 분포, 컬러, 구도와 거리에 따라 노출을 설정합니다.
<input checked="" type="checkbox"/> 중앙부 중점 측광	카메라는 전체 구도를 측광하지만, 프레임 중앙 영역에 가장 큰 비중을 할당하며 크기는 사용자 설정 b3(중앙부 중점 측광 범위)을 사용하여 선택할 수 있습니다. 이것은 인물 사진 촬영 시 주로 사용되며 또한, 노출 배수(필터 계수)가 1배를 초과하는 필터를 사용할 경우에 권장됩니다.
<input type="checkbox"/> 스팟 측광	카메라는 현재 초점 포인트를 중심으로 $\phi 3.5\text{mm}$ 사이클(프레임의 약 2.5%에 해당)을 측광하며 이를 통해 중심에서 벗어난 피사체를 측광할 수 있습니다(자동 영역 AF가 작동하면 카메라가 중심 초점을 대신 측광함). 스팟 측광은 배경이 훨씬 밝거나 어두운 경우에도 피사체에 정확한 노출을 줄 수 있습니다.
<input type="checkbox"/> * 하이라이트 중점 측광	카메라가 하이라이트에 가장 큰 비중을 둡니다. 이 옵션을 사용하여 무대에 서서 스포트라이트를 받는 공연자를 촬영할 때와 같이 하이라이트의 디테일 손실을 줄이는 데 사용합니다.

현재 선택한 옵션은 촬영 중인 화면에 아이콘으로 표시됩니다.

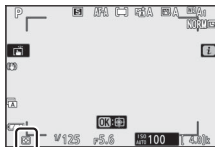

Wi-Fi 연결

Wi-Fi를 활성화하거나 비활성화합니다. Wi-Fi를 사용하여 컴퓨터나 카메라, 스마트 폰 또는 SnapBridge 앱이 실행 중인 태블릿(스마트 장치)을 무선 연결합니다.

Wi-Fi가 켜지면 카메라에 Wi-Fi 아이콘이 표시됩니다.

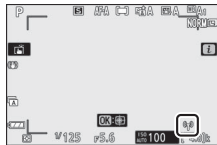

Wi-Fi를 끄려면 **i** 메뉴에서 **Wi-Fi 연결**을 선택하고 **OK**를 누릅니다. Wi-Fi가 현재 활성화되어 있으면 **Wi-Fi 연결 닫기** 프롬프트가 표시됩니다. **OK**를 눌러 연결을 종료합니다.

액티브 D-Lighting

액티브 D-Lighting은 하이라이트(밝은 부분)와 그림자(어두운 부분)의 세부 묘사를 살려 자연스러운 콘트라스트의 사진을 만들어 줍니다. 예를 들어 문이나 창문을 통해 밝은 야외 사진을 촬영하거나 맑은 날에 그늘진 피사체의 사진을 촬영하는 경우와 같이 콘트라스트 차이가 현저한 장면에서 사용됩니다. 멀티 패턴 측광과 함께 사용하는 것이 가장 효과적입니다.



OFF



밝A 자동

선택	설명
밝A 자동	촬영 조건에 따라 카메라가 자동으로 액티브 D-Lighting을 조정합니다(단, M 모드에서는 밝A 자동은 밝N 표준에 해당함).
밝H 매우 강하게	밝H 매우 강하게, 밝H 강하게, 밝N 표준과 밝L 약하게에서 실행되는 액티브 D-Lighting의 강도를 선택합니다.
밝H 강하게	
밝N 표준	
밝L 약하게	
밝OFF OFF	액티브 D-Lighting을 끕니다.

현재 선택한 옵션은 촬영 중인 화면에 아이콘으로 표시됩니다.

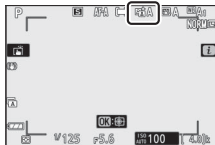







✓ 액티브 D-Lighting

액티브 D-Lighting으로 촬영한 사진에는 노이즈(컬러 노이즈, 포그 또는 라인)가 나타날 수 있습니다. 일부 피사체에는 고르지 않은 그늘이 보일 수 있습니다. 액티브 D-Lighting은 자동 ISO 감도 제어를 통해 선택된 고감도를 포함한 고 ISO 감도(Hi 1—Hi 2)에는 적용되지 않습니다.

릴리즈 모드

셔터 버튼을 완전히 눌렀을 때 실행할 조작을 선택합니다.

선택	설명
 싱글 프레임	셔터 버튼을 누를 때마다 사진을 한 장씩 촬영합니다.
 저속 연속	셔터 버튼을 누른 상태에서 카메라는 초당 1~4 프레임을 기록합니다. 릴리즈 모드 메뉴에서 저속 연속이 선택되면 서브 커맨드 다이얼을 돌려 프레임 수를 선택할 수 있습니다.
 고속 연속	셔터 버튼을 누른 상태에서 카메라는 초당 최대 5 프레임을 기록합니다.
 고속 연속 (연장)	셔터 버튼을 누른 상태에서 카메라는 초당 최대 11 프레임을 기록합니다. 내장 플래시 및 별매 플래시를 사용할 수 없습니다. 플리커 현상 감소는 효과가 없습니다.
 셀프 타이머	셀프타이머로 사진을 촬영합니다(□ 138).

저속 연속이 강조 표시되면  을 눌러 연속 촬영 속도 선택을 표시합니다.



현재 릴리즈 모드는 촬영 화면에 아이콘으로 표시됩니다.

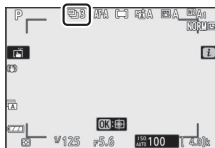

✓ 촬영 화면

저속 연속 촬영 및 고속 연속 촬영 모드에서는 촬영이 진행되는 동안에도 디스플레이가 실시간으로 업데이트됩니다.

✓ 연속 촬영 속도

프레임 진행률은 카메라 설정에 따라 다릅니다. 서로 다른 설정에서 대략적인 최대 속도가 아래 표에 나와 있습니다.

릴리즈 모드	화질	비트 심도	무음 촬영	
			OFF	ON
저속 연속	JPEG	—	사용자 선택	
	NEF (RAW)/ NEF (RAW) + JPEG	12		
		14		
고속 연속	JPEG	—	5fps	4.5fps
	NEF (RAW)/ NEF (RAW) + JPEG	12		
		14		4fps
고속 연속 (연장)	JPEG	—	11fps*	11fps
	NEF (RAW)/ NEF (RAW) + JPEG	12		
		14	9fps	8.5fps

* 사용자 설정 d4(셔터 타입)에서 전자식 선막 셔터를 선택할 경우 10fps입니다.

✓ 고속 연속(연장)

카메라 설정에 따라 노출은 각 연사 중에 불규칙적으로 변할 수 있습니다. 노출 고정하면 방지할 수 있습니다(☑ 105).

✔ 연속 촬영 가능 매수

카메라에 임시 저장용 메모리 버퍼가 내장되어 있어 사진이 메모리 카드에 저장되는 동안에도 사진을 계속 촬영할 수 있습니다. 셔터 버튼을 반누름하는 동안 현재 설정에서 버퍼에 저장할 수 있는 대략적인 화상 수가 촬영 가능 매수 표시에 표시됩니다.

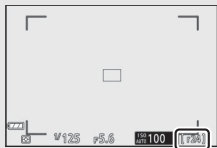

사진이 메모리 카드에 기록되는 동안 메모리 카드 액세스 램프에 불이 들어옵니다. 촬영 조건과 메모리 카드 성능에 따라 기록하는데 수 초 또는 수분 정도 시간이 걸릴 수 있습니다. *액세스 램프에 불이 꺼질 때까지 메모리 카드를 꺼내거나 배터리를 분리하지 마십시오.* 버퍼에 데이터가 남아있을 때 카메라를 끄면 버퍼에 있는 모든 화상이 기록될 때까지 전원이 꺼지지 않습니다. 버퍼에 화상이 남아 있을 때 배터리가 완전히 소모되면 셔터 버튼이 작동하지 않고 화상이 메모리 카드로 전송됩니다.

■ 셀프타이머

셀프타이머 모드에서는 셔터 버튼을 누르면 타이머가 시작되고 타이머가 끝나면 사진이 촬영됩니다.

- 1 **i** 메뉴에서 릴리즈 모드를 선택한 다음 셀프 타이머를 선택하고 **OK**를 누릅니다.

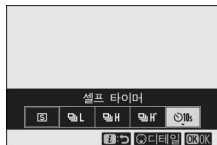

- 2 셀프타이머 릴리즈 지연 및 촬영 컷수를 선택합니다.
설정이 완료되면 **OK**를 누릅니다.

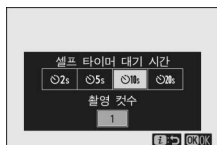

- 3 사진 구도를 잡고 초점을 맞춥니다.
카메라가 초점을 맞출 수 없으면 AF-S를 포함하여 릴리즈 우선 초점 모드에서는 타이머가 시작되지 않습니다.



- 4 타이머를 시작합니다.

셔터 버튼을 완전히 눌러 타이머를 시작합니다. 화면에 **S** 아이콘이 나타나고 셀프타이머 램프가 깜박이기 시작하고 사진이 촬영되기 2초 전에 멈춥니다.

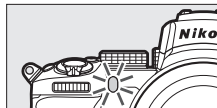



✓ 여러 화상 촬영하기

사용자 설정 c2(셀프 타이머)를 사용하여 촬영 컷 수와 셀프타이머가 카운트 다운을 끝낼 때까지의 촬영간 인터벌을 선택합니다.

광학식 손떨림 보정

광학식 손떨림 보정을 사용하도록 설정할 지를 선택합니다. 사용할 수 있는 옵션은 렌즈에 따라 다릅니다.

선택	설명
 Normal (VR 허용)	정지된 피사체를 촬영할 때는 고급 광학식 손떨림 보정을 선택합니다.
 Sport	예측하기 어렵게 신속하게 움직이는 운동선수나 기타 피사체를 촬영할 때 선택합니다.
 OFF	광학식 손떨림 보정을 끕니다.

OFF 이외의 옵션은 촬영 중인 화면에 아이콘으로 표시됩니다.

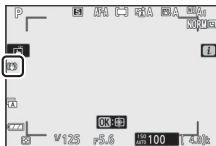

광학식 손떨림 보정

일부 렌즈에서는 광학식 손떨림 보정을 사용할 수 없습니다. 손떨림 보정을 사용할 경우, 촬영 전에 화면의 화상이 안정될 때까지 기다리십시오. 일부 렌즈는 셔터가 릴리즈된 후 화면의 화상이 흔들릴 수 있습니다. 이것은 정상적인 것으로 고장이 아닙니다. 삼각대나 모노포드 사용 시 광학식 손떨림 보정 기능이 있는 렌즈의 설정은 렌즈에 따라 다를 수 있습니다. 자세한 내용은 렌즈 설명서를 참조하십시오.

팬 촬영에서는 **Normal** 또는 **Sport**을 권장합니다. **Normal** 및 **Sport** 모드에서 광학식 손떨림 보정은 팬의 일부가 아닌 작동에만 적용됩니다(카메라가 수평으로 패닝되는 경우 광학식 손떨림 보정은 수직 흔들림에만 적용됨).

AF 영역 모드

AF 영역 모드는 카메라가 자동 초점을 위해 초점 포인트를 선택하는 방법을 제어합니다. 자세한 내용은 “AF 영역 모드” (☞ 54)를 참조하십시오.

선택	선택
[PIN] 핀포인트 AF	[WIDE-S] 와이드 영역 AF(S)
[+] 싱글 포인트 AF	[WIDE-L] 와이드 영역 AF(L)
[DZ] 다이내믹 영역 AF	[] 자동 영역 AF

현재 선택한 옵션은 촬영 중인 화면에 아이콘으로 표시됩니다.

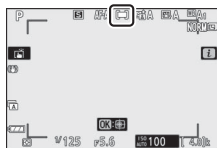

초점 모드

초점 모드는 카메라가 어떻게 초점을 맞추는지를 제어합니다. 자세한 내용은 “초점 모드 선택” (☞ 51)을 선택하십시오.

선택	선택
AF-A AF 모드 자동 스위치	AF-C 컨티뉴어스 AF
AF-S 싱글 AF	MF 수동 초점

현재 선택한 옵션은 촬영 중인 화면에 아이콘으로 표시됩니다.

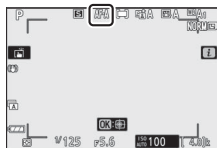

동영상 모드 *i* 메뉴

기본값 설정에서 동영상 모드의 *i* 메뉴에 다음 항목이 나타납니다.

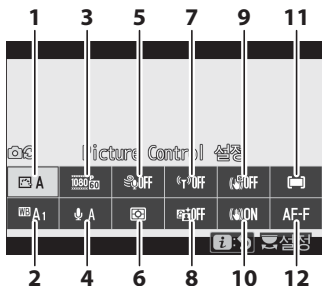

1	Picture Control 설정.....	142	7	Wi-Fi 연결.....	147
2	화이트 밸런스.....	142	8	액티브 D-Lighting.....	147
3	프레임사이즈, 비율/화질 ...	143	9	전자식 손떨림 보정.....	147
4	마이크 감도.....	145	10	광학식 손떨림 보정.....	148
5	바람소리 억제.....	146	11	AF 영역 모드.....	148
6	측광 방식.....	147	12	초점 모드.....	148

📌 “사진 설정과 동일”

동영상 촬영 메뉴에서 **Picture Control 설정**, **화이트 밸런스**, **액티브 D-Lighting** 또는 **광학식 손떨림 보정**을 사진 설정과 동일하게 선택하면  아이콘이 *i* 메뉴의 왼쪽 위 모서리에 표시되어 사진 모드에서 이 설정을 위해 선택한 옵션이 동영상 모드에서도 적용됨을 알려줍니다.



Picture Control 설정

동영상 녹화를 위해 Picture Control를 선택합니다. 자세한 내용은 “Picture Control 설정” (☞ 116)을 참조하십시오.

화이트 밸런스

동영상 녹화를 위해 화이트 밸런스를 조정합니다. 자세한 내용은 “화이트 밸런스” (☞ 67, 120)를 참조하십시오.

화상 사이즈, 프레임 수 및 동영상 화질

동영상 화상 사이즈(픽셀) 및 프레임 수를 선택합니다. 2개의 동영상 화질 옵션에서 선택할 수도 있습니다. **높음**(“★”로 화상 사이즈/프레임 수가 표시됨)과 **일반**. 아래 표에서와 같이 해당 옵션에 따라 최대 비트 전송률이 결정됩니다.

화상 사이즈/프레임 수 ¹		최대 비트 전송률 (Mbps)		최대 녹화 길이
		높음	일반	
$\frac{2160}{60} \frac{P \star}{60}$	3,840×2,160 (4K UHD); 30p	144	— ²	29분 59초 ⁴
$\frac{2160}{60} \frac{P \star}{30}$	3,840×2,160 (4K UHD); 25p			
$\frac{2160}{60} \frac{P \star}{24}$	3,840×2,160 (4K UHD); 24p			
$\frac{1080}{60} \frac{P \star}{60}$	1,920×1,080; 120p ³			
$\frac{1080}{60} \frac{P \star}{30}$	1,920×1,080; 100p ³			
$\frac{1080}{60} \frac{P \star}{60} / \frac{1080}{60} \frac{P}{60}$	1,920×1,080; 60p	56	28	
$\frac{1080}{60} \frac{P \star}{30} / \frac{1080}{60} \frac{P}{30}$	1,920×1,080; 50p			
$\frac{1080}{60} \frac{P \star}{30} / \frac{1080}{60} \frac{P}{30}$	1,920×1,080; 30p	28	14	
$\frac{1080}{60} \frac{P \star}{24} / \frac{1080}{60} \frac{P}{24}$	1,920×1,080; 25p			
$\frac{1080}{60} \frac{P \star}{24} / \frac{1080}{60} \frac{P}{24}$	1,920×1,080; 24p			
$\frac{1080}{60} \frac{P \star}{60}$	1,920×1,080; 30p×4(저속) ³	36	— ²	3분
$\frac{1080}{60} \frac{P \star}{30}$	1,920×1,080; 25p×4(저속) ³			
$\frac{1080}{60} \frac{P \star}{24}$	1,920×1,080; 24p×5(저속) ³			

1 120p, 60p, 30p, 24p로 표시되는 값의 실제 프레임 수는 119.88fps, 59.94fps, 29.97fps, 23.976fps입니다.

2 동영상 화질이 높음으로 고정됩니다.

3 다음을 사용할 수 없습니다.

- 얼굴 인식(AF 영역 모드에서 자동 영역 AF를 선택함)
- 플리커 현상 감소
- 전자식 손떨림 보정

4 각 동영상은 최대 4GB씩 8개 파일까지 기록할 수 있습니다. 파일 개수와 각 파일의 길이는 화상 사이즈/프레임 수와 동영상 화질에 선택된 옵션에 따라 다릅니다. 단, 카메라에서 포맷된 메모리 카드에 녹화된 동영상은 카드 용량이 32GB 이상인 경우 크기와 관계없이 단일 파일로 녹화됩니다.

현재 선택한 옵션은 화면에 아이콘으로 표시됩니다.

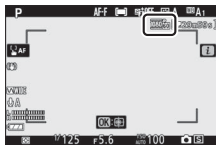

■ 슬로우 모션 동영상

화상 사이즈/프레임 수에서 “저속”을 선택하면 슬로우 모션 동영상을 촬영할 수 있습니다. 슬로우 모션 동영상은 정격 속도의 4배 또는 5배로 녹화되고 정격 속도로 재생됩니다. 동영상은 1,920×1,080; 30p×4(저속)로 촬영되고 예를 들어, 약 120fps의 연속 촬영 속도 녹화되어 약 30fps로 재생되며, 10초간의 녹화로 약 40초의 영상이 생성됩니다.

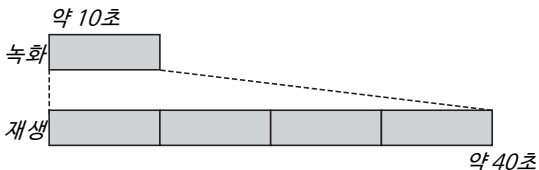

녹화와 재생 속도는 아래와 같습니다.

화상 사이즈/프레임 수	녹화 속도	일반
1080 30 1,920×1,080; 30p×4(저속)	120p(119.88fps)	30p(29.97fps)
1080 25 1,920×1,080; 25p×4(저속)	100p(100fps)	25p(25fps)
1080 24 1,920×1,080; 24p×5(저속)	120p(119.88fps)	24p(23.976fps)

마이크 감도

내장 마이크 또는 외부 마이크를 켜거나 끄거나 또는 마이크 감도를 적절하게 조절합니다. 자동으로 감도를 조정하려면 **🎤A**를 선택하고, 사운드 녹음을 끄려면 **마이크 OFF**를, 아니면 **🎤1**과 **🎤20** 사이의 값을 선택하여 수동으로 마이크 감도를 조정합니다(값이 높을수록 감도가 높아짐).

🎤A 이외의 설정에서는 현재 선택한 옵션은 화면에 아이콘으로 표시됩니다.

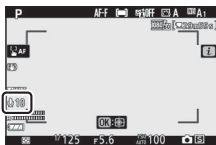

음량 레벨이 빨간색으로 표시되면 음량이 매우 강한 것입니다. 마이크 감도를 줄이십시오.



아이콘

마이크 감도에 **마이크 OFF**를 선택한 상태로 녹화한 동영상은 **🎤** 아이콘으로 표시됩니다.



바람소리 억제

동영상 녹화 중에 바람소리 억제를 사용할 지를 선택합니다.

선택	설명
ON	내장 마이크의 로우 컷 필터를 활성화하면 마이크를 통한 노이즈가 줄어듭니다. 다른 소리가 영향을 받을 수도 있습니다.
OFF	바람소리 억제를 비활성화합니다.

바람소리 억제에서 **ON**을 선택하면 촬영 화면에 아이콘이 표시됩니다.



바람소리 억제에서 **ON**을 선택해도 별매 스테레오 마이크에 아무런 영향을 미치지 않습니다. 이 기능을 지원하는 장치의 바람소리 억제 기능은 마이크 컨트롤을 조작하여 사용하거나 사용하지 않도록 설정할 수 있습니다.

측광 방식

동영상 모드에서 카메라가 노출을 설정하는 방법을 선택합니다. 자세한 내용은 “측광 방식”(☞ 131)을 참조하십시오. 단스팟 측광은 사용할 수 없습니다.

Wi-Fi 연결

Wi-Fi를 활성화하거나 비활성화합니다. 자세한 내용은 “Wi-Fi 연결”(☞ 132)을 참조하십시오.

액티브 D-Lighting

동영상 모드에서는 액티브 D-Lighting 옵션을 선택합니다. 자세한 내용은 “액티브 D-Lighting”(☞ 133)을 참조하십시오. 동영상 촬영 메뉴의 액티브 D-Lighting에서 사진 설정과 동일을 선택하고 사진 촬영 메뉴에서 자동을 선택하면 표준과 같은 설정에서 동영상이 촬영됩니다.

전자식 손떨림 보정

동영상 모드에서 전자식 손떨림 보정을 사용하려면 ON을 선택합니다. 전자식 손떨림 보정은 EFCT 모드나 1,920×1,080; 120p, 1,920×1,080; 100p 또는 1,920 × 1,080(저속)의 해상도에서는 사용할 수 없습니다. 전자식 손떨림 보정이 켜져 있으면 화각이 감소하고 외관상의 초점 거리가 약간 증가합니다.

ON이 선택되면 아이콘이 화면에 나타납니다.



광학식 손떨림 보정

동영상 모드에서는 광학식 손떨림 보정 옵션을 선택합니다. 자세한 내용은 “광학식 손떨림 보정”(☞ 139)를 참조하십시오.

AF 영역 모드

동영상 모드에서 자동 초점이 켜지면 카메라가 초점 포인트를 선택하는 방법을 선택합니다. 자세한 내용은 “AF 영역 모드”(☞ 54)를 참조하십시오.

선택	선택
[+] 싱글 포인트 AF	 와이드 영역 AF(L)
 와이드 영역 AF(S)	[■] 자동 영역 AF

초점 모드

동영상 모드에서 카메라가 초점을 맞추는 방법을 선택합니다. 자세한 내용은 “초점 모드 선택하기”(☞ 51)를 참조하십시오.

선택	선택
AF-S 싱글 AF	AF-F 연속 AF
AF-C 컨티뉴어스 AF	MF 수동 초점

재생에 관한 상세 정보

화상 보기와 화상 정보, 재생 i 메뉴, 재생 Zoom과 사진 삭제에 관해서 설명합니다.

화상 보기

Q 버튼과 Q/?? 버튼을 사용하여 전체화면과 썸네일 재생을 반복합니다.

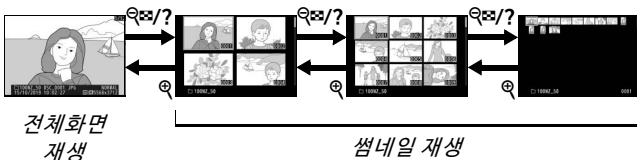

전체화면 재생

▶ 버튼을 누르면 화면에 가장 최근의 사진이 전체화면으로 표시됩니다. 추가 사진은 ◀ 또는 ▶를 눌러 표시할 수 있습니다. 현재 사진의 추가 정보를 보려면 ⓘ 또는 ⓘ을 누르거나 DISP 버튼을 누릅니다(☞ 151).

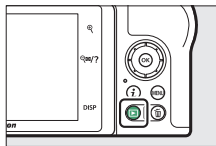

섬네일 재생

여러 화상을 보려면 화상이 전체 화면으로 표시될 때 **Q** 버튼을 누릅니다. **Q** 버튼을 누를 때마다 표시되는 화상의 수는 4, 9, 72로 증가하고 **Q** 버튼을 누를 때마다 표시되는 화상의 수는 감소합니다. 멀티 셀렉터를 사용하여 화상을 강조합니다.

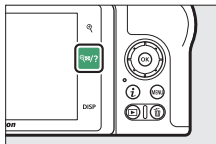

✓ 터치 컨트롤

터치 컨트롤은 사진이 모니터에 표시될 때 사용할 수 있습니다 (☐ 14).

✓ 화상 자동 회전



“세로”(인물 방향) 사진을 세로 방향으로 표시하려면 재생 메뉴의 **화상 자동 회전** ON으로 선택합니다.



✓ 촬영 화상 확인

재생 메뉴의 **촬영 화상 확인**을 ON으로 선택하면 촬영 후 사진이 자동으로 표시됩니다(카메라가 올바른 방향이라면 촬영 화상 확인 중 화상이 자동으로 회전되지 않음). ON(모니터만)이 선택되면 뷰파인더에 사진은 표시되지 않습니다. 연속 릴리즈 모드에서는 촬영이 종료되면 현재 연속 사진의 첫 번째 사진부터 표시됩니다.

화상 정보

화상 정보는 전체화면 재생 시 표시되는 화상에 겹쳐서 표시됩니다.  또는  을 누르거나 **DISP** 버튼을 눌러 아래와 같이 화상 정보를 차례로 표시합니다.

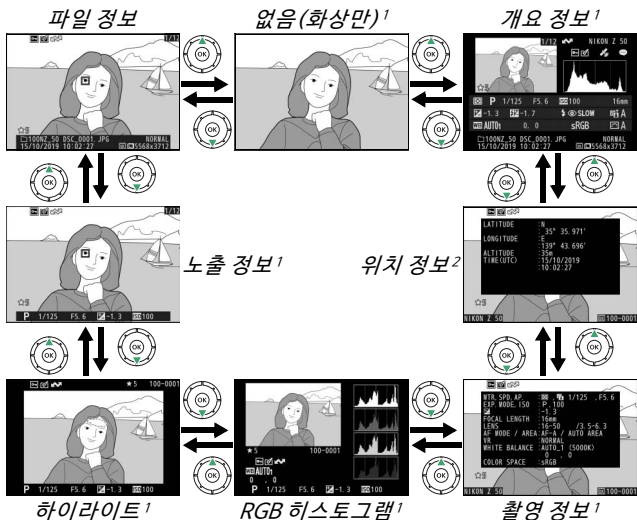

- 1 재생 메뉴의 재생화면 설정에 해당하는 옵션이 선택되는 경우에만 표시됩니다.
- 2 화상에서 내장된 경우에만 표시됩니다(☐ 317).

파일 정보

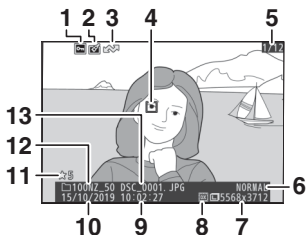

1	보호 설정 상태	74
2	수정 유무 표시	327
3	업로드 마킹	161
4	초점 포인트*	54
5	프레임 번호/총 프레임 수	
6	화질	126
7	화상 사이즈	128
8	이미지 영역	193
9	촬영 시간	307
10	촬영 날짜	307
11	등급 평가	73
12	폴더 이름	183
13	파일명	193, 258

* 재생화면 설정에 초점 포인트가 선택되는 경우에만 표시됩니다.

노출 정보

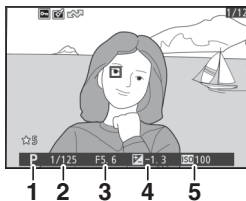

1	촬영 모드	75
2	셔터 속도	76, 78
3	조리개	77
4	노출 보정	102
5	ISO 감도*	100

* ISO 감도 자동 제어를 설정한 상태로 P, S, A 또는 M 모드에서 사진을 촬영하면 빨간색으로 표시됩니다.

하이라이트

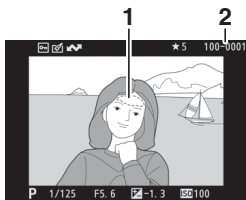

- 1 하이라이트(과다 노출될 수 있는 영역)
- 2 폴더 번호-프레임 번호 189

RGB 히스토그램

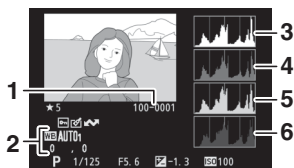

- 1 폴더 번호-프레임 번호 189
- 2 화이트 밸런스 67, 120
색온도 122
수동 프리셋 123
화이트 밸런스 미세 조정 121
- 3 히스토그램 (RGB 채널) 154
- 4 히스토그램 (빨간색 채널) 154
- 5 히스토그램 (녹색 채널) 154
- 6 히스토그램 (파란색 채널) 154

✓ 재생 Zoom

히스토그램이 표시된 상태에서 사진을 확대하려면 **Q**를 누릅니다. **Q**와 **Q**와 **Q**/? 버튼을 사용하여 화상을 확대/축소하고 멀티 선택터로 스크롤합니다. 화면에 보이는 이미지 일부에 대한 정보만 표시되도록 히스토그램이 업데이트됩니다.



✓ 히스토그램

히스토그램은 수평축에 픽셀 밝기를, 수직축은 픽셀 수를 구성하는 계조 분포를 표시합니다. 카메라 히스토그램은 단지 참고용이며 이미지징 프로그램에서는 다르게 표시될 수 있습니다. 몇 가지 히스토그램을 예로 들면 다음과 같습니다:

이미지에 다양한 밝기의 물체들이 포함된 경우 계조는 상대적으로 고르게 분포됩니다.



이미지가 어두우면 계조 분포는 왼쪽으로 이동합니다.



이미지가 밝으면 계조 분포는 오른쪽으로 이동합니다.



노출 보정을 증가시키면 계조 분포는 오른쪽으로 이동하지만, 노출 보정을 감소시키면 계조 분포는 왼쪽으로 이동합니다. 주변의 조명이 밝아 화면에서 화상을 확인하는 것이 어려우면 히스토그램을 통해 노출 전반에 대해 개략적 정보를 얻을 수 있습니다.

촬영 정보

사진 촬영 시의 설정에 따라 촬영 정보가 최대 5페이지가 될 수 있습니다(일반, 플래시 정보, Picture Control, 고급 및 저작권 정보).

■ 촬영 정보, 1페이지(일반)

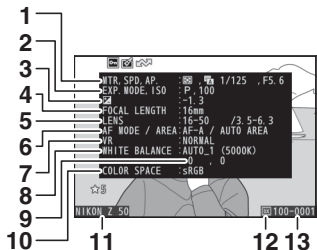

1	측광 방식.....	131
2	셔터 타입.....	279
3	셔터 속도	76, 78
4	조리개.....	77
2	촬영 모드.....	75
	ISO 감도 ¹	100
3	노출 보정.....	102
	최적 노출 조정 ²	275
4	초점 거리	
5	렌즈 정보	
6	초점 모드.....	51
	AF 영역 모드.....	54
7	광학식 손떨림 보정	139
8	화이트 밸런스 ³	67, 120
9	화이트 밸런스 미세 조정	121
10	색공간.....	209
11	카메라 이름	
12	이미지 영역	193
13	폴더 번호-프레임 번호	189

- 1 ISO 감도 자동 제어를 설정한 상태로 P, S, A 또는 M 모드에서 사진을 촬영하면 빨간색으로 표시됩니다.
- 2 사용자 설정 b4(기준 노출 미세 조정)가 모든 측광 방법에 대해 0 이 외의 값으로 설정된 경우에 표시됩니다.
- 3 또한, 자동 화이트 밸런스를 사용하여 촬영된 사진의 색온도가 포함 됩니다.

■ 촬영 정보, 2페이지(플래시 정보)

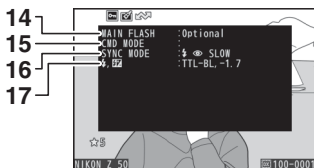

14	플래시 유형	
15	리모트 플래시 제어	405
16	플래시 모드	108
17	플래시 제어 모드	213
	조광 보정	216

■ 촬영 정보, 3페이지(Picture Control)

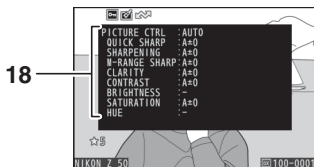

18	Picture Control ⁴	116, 204
----	------------------------------	----------

4 사진을 촬영할 때 선택된 Picture Control에 따라 항목이 다양하게 표시됩니다.

■ 촬영 정보, 4페이지(고급)

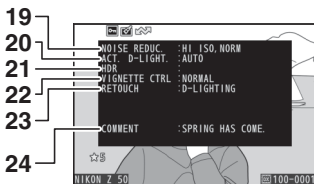

19	고감도 노이즈 감소	210
	장시간 노출 노이즈 감소	210
20	액티브 D-Lighting	133
21	HDR 노출 차이	234
	HDR 스무싱	234
22	비네프트 컨트롤	211
23	수정 이력	327
24	화상 코멘트	314

■ 촬영 정보, 5페이지(저작권 정보)⁵

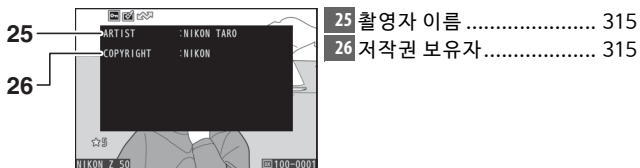

5 설정 메뉴의 **저작권 정보** 옵션을 사용하여 사진에 기록한 경우에만 저작권 정보가 표시됩니다.

위치 정보

위도, 경도 및 기타 위치 정보는 스마트 장치에서 제공되며 제공하는 장치에 따라 다릅니다(☞ 317). 동영상의 경우 이 정보를 통해 녹화 시작 위치를 알 수 있습니다.

개요 정보

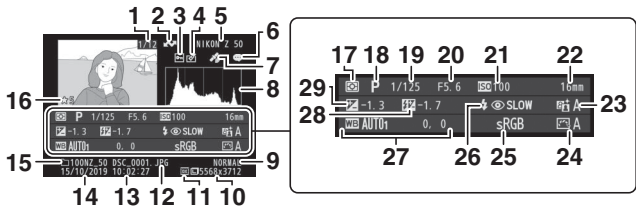

1	프레임 번호/총 프레임 수	18	촬영 모드	75	
2	업로드 마킹	161	19	셔터 속도	76, 78
3	보호 설정 상태	74	20	조리개	77
4	수정 유무 표시	327	21	ISO 감도 ¹	100
5	카메라 이름		22	초점 거리	
6	화상 코멘트 표시	314	23	액티브 D-Lighting	133
7	위치 정보 표시	317	24	Picture Control	116, 204
8	히스토그램	154	25	색공간	209
9	화질	126	26	플래시 모드	108
10	화상 사이즈	128	27	화이트 밸런스	67, 120
11	이미지 영역	193		색온도	122
12	파일명	193, 258		수동 프리셋	123
13	촬영 시간	307		화이트 밸런스 미세	
14	촬영 날짜	307		조정	121
15	폴더 이름	183	28	조광 보정	216
16	등급 평가	73		커맨더 모드 ²	
17	측광 방식	131	29	노출 보정	102

1 ISO 감도 자동 제어를 설정한 상태로 P, S, A 또는 M 모드에서 사진을 촬영하면 빨간색으로 표시됩니다.

2 별매 플래시로 사진을 촬영한 경우에만 표시됩니다(☞ 432).

i 버튼: 재생

재생 Zoom 또는 전체화면 또는 썸네일 재생 중에 **i** 버튼을 누르면 재생 모드의 **i** 메뉴가 표시됩니다. 멀티 셀렉터와 **OK** 버튼을 사용하여 옵션을 선택하고 **i** 버튼을 눌러 메뉴를 종료하고 재생으로 돌아갑니다.

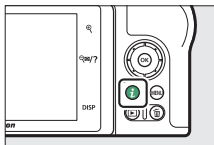

재생 **i** 메뉴에서 사용할 수 있는 옵션은 화상 유형에 따라 다릅니다.

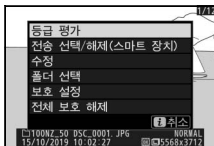

화상: 화상이 선택되었을 때 **i** 버튼을 누르면 아래의 옵션이 표시됩니다.

- **퀵 크롭** (재생 Zoom 시에만 표시됨): 화면에 표시되는 영역에 트리밍된 현재 화상의 사본을 저장합니다. 히스토그램이 표시되면 이 옵션은 사용할 수 없습니다.
- **등급 평가:** 현재 화상을 평가합니다(☞ 73).
- **전송 선택/해제(스마트 장치/PC):** 업로드할 현재의 화상을 선택합니다. 표시되는 옵션은 연결된 장치의 유형에 따라 다릅니다(☞ 161).
- **수정:** 수정 메뉴(☞ 327)의 옵션을 사용하여 현재 사진의 수정된 사본을 만듭니다.
- **폴더 선택:** 재생 폴더를 선택합니다. 폴더를 하이라이트하고 **OK**를 누르면 선택된 폴더 내의 사진이 표시됩니다.
- **보호 설정:** 현재의 사진에 보호 설정을 추가하거나 제거합니다(☞ 74).
- **전체 보호 해제** (재생 Zoom 시에는 사용할 수 없음): 재생 메뉴의 재생 폴더 설정에서 현재 선택된 폴더 내의 모든 사진의 보호 설정을 제거합니다.

동영상: 아래 옵션은 동영상이 선택되었을 때 사용할 수 있습니다.

- **등급 평가:** 현재 화상을 평가합니다(☞ 73).
- **전송 선택/해제(PC):** 업로드할 현재의 화상을 선택합니다. 표시되는 옵션은 연결된 장치의 유형에 따라 다릅니다(☞ 161).
- **볼륨 컨트롤:** 재생 음량을 조정합니다.
- **동영상 트리밍:** 현재 동영상에서 영상을 트리밍하고 새로운 파일에 편집된 사본을 저장합니다(☞ 162).
- **폴더 선택:** 재생 폴더를 선택합니다. 폴더를 하이라이트하고 **Ⓜ**를 누르면 선택된 폴더 내의 사진이 표시됩니다.
- **보호 설정:** 현재의 사진에 보호 설정을 추가하거나 제거합니다(☞ 74).
- **전체 보호 해제:** 재생 메뉴의 재생 폴더 설정에서 현재 선택된 폴더 내의 모든 사진의 보호 설정을 제거합니다.

동영상 (재생 일시 정지): 아래 옵션은 동영상 재생이 일시 정지되었을 때 사용할 수 있습니다.

- **시작/종료 부분 선택:** 현재 동영상에서 영상을 트리밍하고 새로운 파일에 편집된 사본을 저장합니다(☞ 162).
- **현재 프레임 저장:** 선택한 프레임을 JPEG 정지 사본으로 저장합니다(☞ 165).

전송 선택/해제

아래 단계에 따라 스마트 장치 또는 컴퓨터로 업로드할 현재 화상을 선택합니다. 업로드할 화상을 선택하는데 사용하는 **i** 메뉴 옵션은 연결된 장치의 유형에 따라 다릅니다.

- **전송 선택/해제(스마트 장치):** 설정 메뉴(☰ 318)의 **스마트 장치로 연결** 항목을 사용하여 내장된 Bluetooth를 통해 카메라가 스마트 장치에 연결되어 있을 때 표시됩니다.
- **전송 선택/해제(PC):** 설정 메뉴의 **PC 연결** 항목을 사용하여 카메라가 Wi-Fi를 통해 PC에 연결된 경우에 표시됩니다 (☰ 320).

1 화상을 선택합니다.

전체화면 재생이나 재생 Zoom에서 화상을 표시하거나 썸네일 목록에서 화상을 선택합니다.

2 전송 선택/해제를 선택합니다.

i 버튼을 눌러 **i** 메뉴를 표시한 다음, **전송 선택/해제**를 선택하고 **OK**를 누릅니다. 업로드하기 위해 선택한 화상이 **↗**로 아이콘으로 표시됩니다. 선택 해제하려면 1~2단계를 반복합니다.

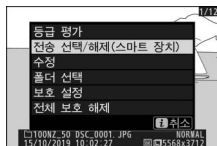

동영상

카메라를 SnapBridge 앱을 통해 스마트 장치에 연결하면 동영상을 업로드하도록 선택할 수 없습니다. 다른 방법으로 업로드한 동영상의 최대 파일 크기는 4GB입니다.

시작지점/종료지점 선택

아래 단계에 따라 트리밍된 동영상의 사본을 만듭니다.



1 동영상을 전체화면으로 표시합니다.

2 새 시작 프레임에서 동영상을 일시 정지합니다.

“동영상 보기”(☰ 48)에 설명된 대로 동영상을 재생하고 **OK**를 눌러 재생을 시작하거나 다시 시작하고, **⏮**을 눌러 일시 정지하고 **⏪**나 **⏩** 또는 메인 커맨드 다이얼을 돌려 원하는 프레임 위치를 지정합니다. 동영상의 대략적인 위치는 동영상 진행률 표시바에서 확인할 수 있습니다. 새 시작 위치에 도달하면 재생을 일시 정지합니다.



동영상 진행률 표시바

3 시작/종료 부분 선택을 선택합니다.

i 버튼을 눌러 **i** 메뉴를 표시한 다음, 시작/종료 부분 선택을 선택하고 **OK**를 누릅니다.

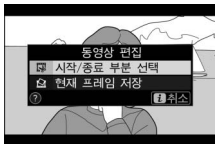

4 시작지점을 선택합니다.

현재 프레임에서 시작하는 사본을 만들려면 시작지점을 선택하고 **OK**를 누릅니다. 9단계에서 사본을 저장하면 현재 프레임 이전의 프레임은 삭제됩니다.

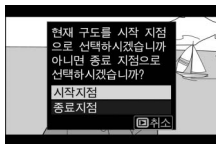

5 새 시작지점을 확인합니다.

원하는 프레임이 표시되지 않는다면 **⏪** 또는 **⏩**을 눌러 앞이나 뒤로 갑니다(10초 앞이나 뒤로 건너뛰려면 메인 커맨드 다이얼을 돌립니다. 첫 번째 또는 마지막 프레임으로 건너뛰려면 서브 커맨드 다이얼을 돌릴 것).

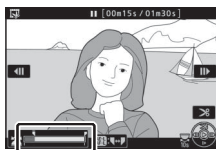

6 종료지점을 선택합니다.

⏸ (**On**) 버튼을 눌러 시작지점 (**⏪**)에서 종료지점 (**⏩**) 선택 도구로 전환한 다음 5단계에 설명된 대로 종료 프레임을 선택합니다. 9단계에서 사본을 저장하면 현재 프레임 이후의 프레임은 삭제됩니다.

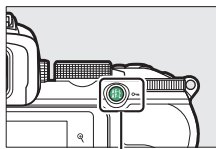

⏸ (**On**) 버튼



7 사본을 만듭니다.

원하는 프레임이 표시되면 **Ⓜ**을 누릅니다.

8 동영상을 미리 봅니다.

사본을 미리 보려면 **프리뷰**를 선택하고 **Ⓜ**을 누릅니다(미리 보기를 중단하고 저장 옵션 메뉴로 돌아가려면 **Ⓜ**을 누름). 현재 사본을 취소하고 위에 설명된 대로 새로운 시작지점 또는 종료지점을 선택하려면 **취소**를 선택하고 **Ⓜ**을 누릅니다. 사본을 저장하려면 9단계로 진행합니다.

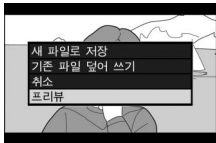

9 사본을 저장합니다.

새 파일로 저장을 선택하고 **Ⓜ**을 눌러 새 파일로 저장합니다. 원본 동영상 파일을 편집 사본으로 대체하려면 **기존 파일 덮어 쓰기**를 선택하고 **Ⓜ**을 누릅니다.

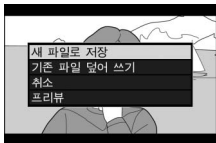

✔ 동영상 트리밍

동영상의 길이는 반드시 2초 이상이어야 합니다. 메모리 카드에 남은 공간이 부족한 경우에는 사본이 저장되지 않습니다.

사본은 원본과 만든 시간과 날짜가 같습니다.

✔ 시작 또는 종료 영상 제거

동영상에서 시작 영상만 제거하려면 6단계에서 **썸** (**Ⓜ**) 버튼을 누르지 않고 7단계로 진행합니다. 종료 영상만 제거하려면 4단계에서 **종료지점**을 선택하고 **종료 프레임**을 선택한 다음 6단계에서 **썸** (**Ⓜ**) 버튼을 누르지 않고 7단계로 진행합니다.

✔ “동영상 트리밍”

수정 메뉴의 **동영상 트리밍** 옵션을 사용하여 동영상을 편집할 수도 있습니다.

현재 프레임 저장

선택한 프레임을 JPEG 정지 사본으로 저장하려면:

1 원하는 프레임에서 동영상을 일시 정지합니다.

“동영상 보기”(☰ 48)에서 설명한 대로 동영상을 재생하고, Ⓚ를 눌러 재생을 시작하거나 다시 재생하고 Ⓛ을 눌러 일시 정지합니다. 복사하려는 프레임에서 동영상을 일시 정지합니다.



2 현재 프레임 저장을 선택합니다.

i 버튼을 눌러 i 메뉴를 표시한 다음 현재 프레임 저장을 선택하고 Ⓚ를 눌러 현재 프레임의 JPEG 사본을 만듭니다. 동영상 촬영 메뉴의 화상 사이즈/프레임 수에서 선택한 크기로 화상이 저장됩니다.

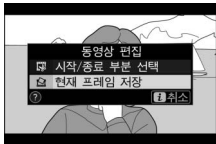

✓ 현재 프레임 저장

현재 프레임 저장 옵션으로 만든 JPEG 동영상 정지 사본은 수정할 수 없습니다. JPEG 동영상 정지 사본에는 화상 정보의 일부 범주가 빠져 있습니다.

자세히 보기: 재생 Zoom

전체화면 재생 중에 확대하려면 **Q**를 누르거나 **OK**를 누릅니다.

전체 화상 축소 표시



화면 가이드

줌이 적용되면 다음을 수행할 수 있습니다.

- **이미지의 다른 영역을 확대/축소 및 보기:** **Q**를 누르거나 스트레치 동작을 사용하여 큰 이미지의 경우 약 21배, 중간 이미지의 경우 최대 16배, 이미지 영역에 선택된 DX (24×16)로 생성된 작은 이미지의 경우 10배입니다. **Q**를 누르거나 핀치 동작을 사용하여 축소합니다. 사진을 확대한 상태에서 멀티 셀렉터를 사용하거나 스크린 위로 손가락을 밀어서 화면에 현재 표시되지 않는 영역을 봅니다. 멀티 셀렉터를 누른 채로 화면의 다른 영역을 빠르게 스크롤합니다. 확대 비율이 바뀐 후 수 초 동안 전체 화상 축소 표시가 표시됩니다. 화면에 현재 표시되는 영역은 노란색 테두리로 나타납니다. 전체 화상 축소 표시 아래에 있는 바는 확대 비율을 표시하며 1:1에서 녹색으로 변합니다.
- **얼굴 선택:** 줌하는 동안 탐지된 얼굴이 전체 화상 축소 표시에서 흰색 경계선으로 표시됩니다. 서브 커맨드 다이얼을 돌리거나 화면 가이드를 눌러 다른 얼굴을 봅니다.

- **다른 화상 보기:** 메인 커맨드 다이얼을 돌리거나 화면 아래쪽에 있는 ◀ 또는 ▶ 아이콘을 누르면 현재 확대 비율로 다른 사진의 동일 위치를 볼 수 있습니다. 동영상일 때 재생 Zoom이 취소됩니다.
- **촬영 모드로 복귀:** 셔터 버튼을 반누름하거나 ▶ 버튼을 눌러 촬영 모드로 나갑니다.
- **메뉴 표시:** MENU를 눌러 메뉴를 표시합니다.

사진 삭제

⏏ 버튼을 누르면 현재 사진이 삭제되고 재생 메뉴의 **삭제** 옵션을 사용하면 선택한 여러 장의 사진, 선택한 날짜에 촬영한 모든 사진 또는 현재 재생 폴더(보호 설정된 사진은 삭제할 수 없음) 내의 모든 사진이 삭제됩니다. 삭제한 사진은 복구할 수 없으므로 사진을 삭제할 때는 주의하십시오.

재생 중

⏏ 버튼을 눌러 현재 사진을 삭제합니다.

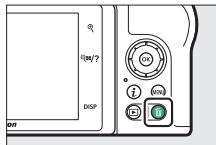

- 1 ⏏ 버튼을 누릅니다.
확인 대화 상자가 표시됩니다.



- 2 ⏏ 버튼을 다시 누릅니다.
사진을 삭제하려면 ⏏ 버튼을 다시 누릅니다. 화상을 삭제하지 않고 종료하려면 ▶을 누릅니다.

재생 메뉴



재생 메뉴의 삭제 항목은 아래에 나열한 옵션을 포함합니다. 화상 수에 따라 삭제하는 데 다소 시간이 걸릴 수 있습니다.

선택	설명
 선택 화상	선택한 화상을 삭제합니다.
 날짜 선택	선택한 날짜에 촬영한 모든 화상을 삭제합니다 (☐ 170).
ALL 모든 화상	현재 재생하도록 선택된 폴더 내의 모든 화상을 삭제합니다(☐ 183).

■ 선택 화상: 선택한 화상 삭제하기



선택한 여러 장의 사진을 삭제하려면 **선택 화상**을 선택하고 아래 단계를 따르십시오.

1 화상을 선택합니다.

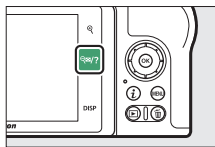
멀티 셀렉터를 사용하여 화상을 선택하고  버튼을 눌러 선택하거나 해제합니다. 선택한 화상은  아이콘으로 표시됩니다(하이라이트된 화상을 전체 화면으로 보려면  버튼을 잠시 터치한 상태로 있을 것). 사진을 추가하려면 원하는 만큼 반복합니다.



2 선택한 화상을 삭제합니다.

를 누릅니다. 확인 대화 상자가 표시됩니다. 예를 표시하고 를 누릅니다.

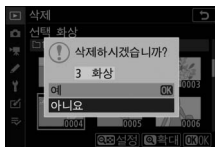

■ 날짜 선택: 선택한 날짜에 촬영한 화상 삭제하기

선택한 날짜에 촬영한 보호 설정되지 않은 화상을 모두 삭제하려면 재생 메뉴에서 삭제 > 날짜 선택을 선택하고 아래 단계를 따르십시오.

1 날짜를 선택합니다.

날짜를 하이라이트하고 **▶**을 눌러 선택한 날짜에 촬영한 모든 화상을 선택합니다. 선택한 날짜에는 아이콘이 표시됩니다. 추가 날짜를 선택하려면 원하는 만큼 반복합니다. 날짜를 취소하려면 날짜를 선택하고 **▶**을 누릅니다.



2 선택한 날짜에 촬영한 화상을 삭제합니다.

OK를 누릅니다. 확인 대화 상자가 표시됩니다. 예를 표시하고 **OK**를 누릅니다.

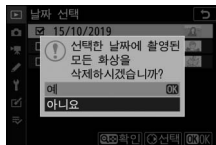

메뉴 가이드

카메라 메뉴에 관해 설명합니다.

기본값

카메라 메뉴 옵션에 관한 기본 설정은 다음과 같습니다.

재생 메뉴 기본값

선택	기본값
삭제	—
재생 폴더 설정	모든 폴더
재생화면 설정	
초점 포인트	<input type="checkbox"/>
노출 정보	<input type="checkbox"/>
하이라이트	<input type="checkbox"/>
RGB 히스토그램	<input type="checkbox"/>
촬영 정보	<input type="checkbox"/>
개요	<input type="checkbox"/>
없음(화상만)	<input type="checkbox"/>
촬영 화상 확인	ON
삭제 후 다음 재생 화상	다음 화상
화상 자동 회전	ON
슬라이드 쇼	
화상 타입	정지 화상 및 동영상
인터벌 설정	2초
등급 평가	—

사진 촬영 메뉴 기본값



선택	기본값
사진 촬영 메뉴 초기화	—
저장 폴더	
이름 변경	NZ_50
번호로 폴더 선택	100
파일명 설정	DSC
이미지 영역 선택	DX (24×16)
화질	JPEG normal
화상 사이즈	L
NEF(RAW)기록	14비트
ISO 감도 설정	
ISO 감도	SCN, EFCT (☒ 제외): 자동 P, S, A, M: 100
ISO 감도 자동 제어	ON
최대 감도	51200
사용 시 최대 감도	플래시 비사용시와 동일
최소 셔터 속도	자동
화이트 밸런스	자동 > 전체 분위기 유지
미세 조정	A-B: 0, G-M: 0
색온도 선택	5000K
수동 프리셋	d-1
Picture Control 설정	자동
Picture Control 관리	—
색공간	sRGB
액티브 D-Lighting	자동
장시간 노출 노이즈 감소	OFF
고감도 노이즈 감소	표준
비네팅 컨트롤	표준
회절 보정	ON
자동 왜곡 보정	ON
플리커 현상 감소 촬영	OFF
측광 방식	멀티 패턴 측광

선택	기본값
플래시 제어	
플래시 제어 모드(내장)/플래시 제어 모드(외장)	TTL 모드
무선 플래시 옵션	OFF
플래시 모드	AUTO, S, A, M, P, VI, POP, OFF: 자동 AF: 자동슬로우싱크로 AF: 자동+적목 감소 AF: 플래시 OFF P, S, A, M: 강제 발광
조광 보정	0.0
릴리즈 모드	S, AF: 고속 연속 기타 모드: 싱글 프레임
초점 모드	AF, AF: 싱글 AF 기타 모드: AF 모드 자동 스위치
AF 영역 모드	AF, AF, AF: 싱글 포인트 AF AF: 다이내믹 영역 AF P, S, A, M, S, A, M, P, AF, AF, AF, AF, AF, AF, VI, POP, AF, AF, AF, AF: 자동 영역 AF
광학식 손떨림 보정	(렌즈에 따라 다름)
자동 브라케팅	
자동 브라케팅 설정	AE 브라케팅
촬영 컷수	0F
증가 간격	1.0
다중 노출*	
다중 노출 모드	OFF
촬영 컷수	2
합성 모드	가중 평균 가산
모든 노출 유지	ON
합성 촬영	ON
첫 번째 노출(NEF)선택	—

선택	기본값
HDR	
HDR 모드	OFF
노출 차이	자동
부드럽게	표준
개별 화상 저장(NEF)	OFF
인터벌 촬영	
시작 날짜/시간	바로 시작
인터벌	1분
인터벌×촬영/인터벌 수	0001×1
노출 스무싱	OFF
무음 촬영	OFF
인터벌 우선 모드	OFF
저장 폴더 시작	
새 폴더	<input type="checkbox"/>
파일 번호 초기화	<input type="checkbox"/>
미속도 동영상	
인터벌	5초
촬영 시간	25분
노출 스무싱	ON
무음 촬영	OFF
화상 사이즈/프레임 수	1,920×1,080; 60p
인터벌 우선 모드	OFF
무음 촬영	OFF

* 촬영 도중에는 사진 촬영 메뉴를 초기화할 수 없습니다.

동영상 촬영 메뉴 기본값



선택	기본값
동영상 촬영 메뉴 초기화	—
파일명 설정	DSC
화상 사이즈/프레임 수	1,920×1,080; 60p
동영상 화질	일반
동영상 파일 유형	MOV
ISO 감도 설정	
최대 감도	25600
ISO 자동(M 모드)	ON
ISO 감도(M 모드)	100
화이트 밸런스	
미세 조정	사진 설정과 동일
색온도 선택	A-B: 0, G-M: 0
수동 프리셋	5000K
수동 프리셋	d-1
Picture Control 설정	사진 설정과 동일
Picture Control 관리	—
액티브 D-Lighting	OFF
고감도 노이즈 감소	표준
비네트 컨트롤	표준
회절 보정	ON
자동 왜곡 보정	ON
플리커 현상 감소	자동
측광 방식	멀티 패턴 측광
릴리즈모드(프레임 저장)	 ,  : 연속 기타 모드: 싱글 프레임
초점 모드	 AUTO, P, S, A, M, SCN: 연속 AF EFCT: 싱글 AF

선택	기본값
AF 영역 모드	, : 싱글 포인트 AF : 와이드 영역 AF(S) P, S, A, M, , , , , , , , , , , , , , VI, POP, , , , : 자동 영역 AF
광학식 손떨림 보정	사진 설정과 동일
전자식 손떨림 보정	OFF
마이크 감도	자동
감쇠 장치	OFF
주파수 응답	광대역 범위
바람소리 억제	OFF

사용자 설정 메뉴 기본값

선택	기본값
사용자 설정 초기화	—
a1 AF-C 우선 조건 선택	초점
a2 자동영역AF 얼굴/눈인식	얼굴/눈 인식 ON
a3 사용된 초점 포인트	모든 포인트
a4 AF 렌즈 구동	셔터/AF-ON
a5 AF 포인트 순환	순환하지 않음
a6 초점 포인트 옵션	
수동 초점 모드	ON
다이내믹영역AF 보조광	ON
a7 저조도 AF	ON
a8 내장 AF 보조광	ON
a9 AF 모드 수동 초점 링	ON
b1 노출 설정 간격	1/3단
b2 노출 보정 간이 설정	OFF
b3 중앙부 중점 측광 범위	∅ 8mm

선택		기본값
b4	기준 노출 미세 조정	
	멀티 패턴 측광	0
	중앙부 중점 측광	0
	스팟 측광	0
	하이라이트 중점 측광	0
c1	셔터 버튼 AE-L	OFF
c2	셀프 타이머	
	셀프 타이머 대기 시간	10초
	촬영 컷수	1
	촬영 간 인터벌	0.5초
c3	전원 OFF까지의 시간	
	재생	10초
	메뉴	1분
	촬영 화상 확인	4초
	대기 타이머	30초
d1	CL 모드 촬영 속도	3fps
d2	연속 촬영 컷수	100
d3	노출 지연 모드	OFF
d4	셔터 타입	자동
d5	선택가능 이미지영역제한	
	DX (24×16)	<input checked="" type="checkbox"/> (선택을 취소할 수 없음)
	1:1 (16×16)	<input checked="" type="checkbox"/>
	16:9 (24×14)	<input checked="" type="checkbox"/>
d6	파일명 연속 번호	ON
d7	라이브 뷰에 설정 적용	ON
d8	격자선 표시	OFF
d9	하이라이트 피킹	
	피킹 수준	OFF
	하이라이트 색상 피킹	빨간색
d10	연사 모드에서 모두보기	ON

선택		기본값
e1	플래시 동조 속도	1/200초
e2	플래시 셔터 속도	1/60초
e3	플래시 노출 보정	전체 구도
e4	자동 ISO 감도 제어	피사체 및 배경
e5	브라케팅 보정 순서	MTR) [-] > [+]
f1	 메뉴 사용자 설정	Picture Control 설정, 화이트 밸런스, 화질, 화상 사이즈, 플래시 모드, 측광 방식, Wi-Fi 연결, 액티브 D-Lighting, 릴리즈 모드, 광학식 손떨림 보정, AF 영역 모드, 초점 모드
f2	사용자 제어 설정(촬영)	
	Fn1 버튼	화이트 밸런스
	Fn2 버튼	초점 모드/AF 영역 모드
	AE-L/AF-L 버튼	AE/AF 고정
	OK 버튼	중앙 초점 포인트 선택
	동영상 녹화 버튼	설정 안 함
	렌즈 Fn 버튼	AE/AF 고정
	렌즈 Fn2 버튼	AF-ON
	렌즈 조절 링	(렌즈에 따라 다름)
f3	사용자 제어 설정(재생)	
	AE-L/AF-L 버튼	보호 설정
	OK 버튼	확대 화면과의 전환
f4	커맨드 다이얼 설정	
	역방향 회전	노출 보정: <input type="checkbox"/> 셔터 속도/조리개: <input type="checkbox"/>
	메인과 서브 교체	노출 설정: OFF 자동 초점 설정: OFF
	메뉴/재생에서 사용	OFF
	서브다이얼 프레임 전진	10 프레임
f5	버튼 떼고 다이얼 사용	아니요
f6	표시기 값 방향 설정	

선택		기본값
g1	 메뉴 사용자 설정	Picture Control 설정, 화이트 밸런스, 프레임사이즈, 비율/화질, 마이크 감도, 바람 소리 억제, 측광 방식, Wi-Fi 연결, 액티브 D-Lighting, 전자식 손떨림 보정, 광학식 손떨림 보정, AF 영역 모드, 초점 모드
g2	사용자 제어 설정	
	Fn1 버튼	화이트 밸런스
	Fn2 버튼	초점 모드/AF 영역 모드
	AE-L/AF-L 버튼	AE/AF 고정
	OK 버튼	중앙 초점 포인트 선택
	렌즈 조절 링	(렌즈에 따라 다름)
g3	AF 속도	0
	적용하는 경우	항상
g4	AF 추적 감도	4
g5	하이라이트 표시	
	패턴 표시	OFF
	임계 하이라이트 표시	248

설정 메뉴 기본값

선택	기본값
메모리 카드 포맷	—
User settings 저장	—
User settings 초기화	—
언어(Language)	(기본값은 구매 국가에 따라 다름)
시간대 및 날짜	
시간대	(기본값은 구매 국가에 따라 다름)
날짜와 시간	(기본값은 구매 국가에 따라 다름)
날짜 표시 순서	(기본값은 구매 국가에 따라 다름)
서머 타임	OFF
액정 모니터 밝기	0
뷰파인더 밝기	자동
뷰파인더 컬러 밸런스	A-B: 0, G-M: 0
정보 표시	밝은배경에 어두운문자
AF 미세 조정	
AF 미세 조정(ON/OFF)	OFF
저장된 값	—
기본값	0
저장된 값 목록	—
이미지 먼지 제거 데이터	—
화상 코멘트	
코멘트 추가	<input type="checkbox"/>
저작권 정보	
저작권 정보 첨부	<input type="checkbox"/>
전자음 선택	
전자음 ON/OFF	ON
음량	2
음조	저음

선택	기본값
터치 컨트롤	
터치 컨트롤 ON/OFF	ON
전체 화면 재생 넘김	왼쪽→오른쪽
셀프 촬영 모드	ON
HDMI	
출력 해상도	자동
출력 범위	자동
위치 정보 표시	—
비행기 탑승 모드	OFF
스마트 장치로 연결	
페어링 (블루투스)	—
전송화상선택 (블루투스)	—
Wi-Fi 연결	—
카메라 OFF 시 전송	ON
PC 연결	
Wi-Fi 연결	OFF
네트워크 설정	—
선택	—
MAC 주소	—
무선 리모트 (ML-L7) 옵션	
무선 리모트 연결	OFF
무선 리모컨 저장	—
무선 리모컨 삭제	—
Fn1 버튼 설정	카메라  버튼과 동일
Fn2 버튼 설정	카메라 MENU 버튼과 동일
인증 마크 표시	—
에너지 절약	허용
빈 슬롯 릴리즈 금지	릴리즈 금지
모든 설정 초기화	—
펌웨어 버전 정보	—

▶ 재생 메뉴: 화상 관리하기

재생 옵션을 보려면 카메라 메뉴에서
▶ 탭을 누릅니다.

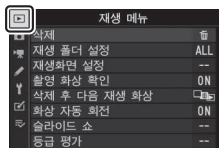

선택	📖
삭제	183
재생 폴더 설정	183
재생화면 설정	183
촬영 화상 확인	184

선택	📖
삭제 후 다음 재생 화상	184
화상 자동 회전	185
슬라이드 쇼	186
등급 평가	187



✓ 참조

메뉴 기본값은 “재생 메뉴 기본값”을 참조하십시오(📖 171).

삭제

MENU 버튼 →  (재생 메뉴)

여러 화상을 삭제합니다.

선택	설명
 선택 화상	선택한 화상을 삭제합니다.
 날짜 선택	선택한 날짜에 촬영한 모든 화상을 삭제합니다.
ALL 모든 화상	현재 재생하도록 선택된 폴더 내의 모든 화상을 삭제합니다.

재생 폴더 설정



MENU 버튼 →  (재생 메뉴)

재생 폴더를 선택합니다.

선택	설명
(폴더 이름)	선택한 이름의 모든 폴더의 화상을 재생 중에 볼 수 있습니다. 사진 촬영 메뉴의 저장 폴더 이름 변경 옵션을 사용하여 폴더 이름을 변경할 수 있습니다( 189).
모든 폴더	재생하는 동안 모든 폴더의 화상을 볼 수 있습니다.
현재 기록 중인 폴더	재생하는 동안 현재 폴더의 화상만 볼 수 있습니다.

재생화면 설정

MENU 버튼 →  (재생 메뉴)

재생 화상 정보 표시에서 사용 가능한 정보를 선택합니다. 옵션을 선택하고  을 눌러 선택하거나 선택 해제합니다. 전체 화면 재생 중에 표시할 항목은  아이콘으로 표시됩니다. 재생 메뉴로 돌아가려면  를 누릅니다.

촬영 화상 확인

MENU 버튼 →  (재생 메뉴)



촬영 후 즉시 자동으로 화상을 표시할 것인지를 선택합니다.

선택	설명
ON	화상은 촬영하는 대로 현재 선택된 화면(모니터 또는 뷰파인더)에 나타납니다.
ON (모니터만)	모니터를 사용하여 촬영했을 때만 촬영 후에 화상이 표시됩니다. 촬영 중에는 뷰파인더에 화상이 표시되지 않습니다.
OFF	 버튼을 누르는 것만으로 화상을 볼 수 있습니다.

삭제 후 다음 재생 화상

MENU 버튼 →  (재생 메뉴)

화상을 삭제한 후 표시할 화상을 선택합니다.

선택	설명
 다음 화상	다음 화상이 표시됩니다(삭제된 화상이 마지막 화상인 경우와 같이 다음 화상이 없으면 이전 화상이 표시됨).
 이전 화상	이전 화상이 표시됩니다(삭제된 화상이 처음 화상인 경우와 같이 이전 화상이 없으면 다음 화상이 표시됨).
 삭제 전 재생 방향	기록된 순서대로 화상을 스크롤하고 있었다면 다음 화상에 설명된 대로 다음 화상이 표시됩니다. 사용자가 역순으로 화상을 스크롤하고 있었다면 이전 화상에 설명한 대로 이전 화상이 표시됩니다.

화상 자동 회전

MENU 버튼 →  (재생 메뉴)

ON을 선택하면 재생 중에 “세로”(인물 방향) 사진이 자동으로 회전되어 표시됩니다. 촬영할 때 카메라가 올바른 방향이 있다면 촬영 화상을 확인하는 동안 화상이 자동으로 회전하지 않습니다.

슬라이드 쇼

MENU 버튼 → [] (재생 메뉴)

현재 재생 폴더에 있는 화상을 슬라이드 쇼로 봅니다([] 183).

선택	설명
시작	슬라이드 쇼를 시작합니다.
화상 타입	정지 화상 및 동영상, 정지 화상만 및 동영상만에서 표시되는 화상 타입을 선택하거나 등급 평가별을 선택하면 선택한 등급 평가가 지정된 화상만 표시됩니다(등급 평가를 선택하고 [] 을 선택하거나 선택 해제함).
인터벌 설정	각 화상을 얼마 동안 표시할지를 선택합니다.

슬라이드 쇼를 시작하려면 **시작**을 선택하고 [OK]를 누릅니다. 쇼가 진행되는 동안 다음 작업을 실행할 수 있습니다.



- **앞으로/뒤로 건너뛰기:** 이전 프레임으로 돌아가려면 [] 을 누르고, 다음 프레임으로 건너뛰려면 [] 을 누릅니다.
- **자세한 화상 정보 보기:** [] 또는 [] 을 눌러 표시된 사진 정보를 변경하거나 숨깁니다(정지 화상만).
- **일시 정지:** [OK]를 눌러 슬라이드 쇼를 일시 정지합니다. 다시 시작하려면 **다시 시작**을 선택하고 [OK]를 누릅니다.
- **음량 조정:** 동영상을 재생하는 동안 음량을 높이려면 [] 를, 낮추려면 [] 를 누릅니다.
- **재생 메뉴로 나가기:** MENU를 눌러 슬라이드 쇼를 끝내고 재생 메뉴로 돌아갑니다.
- **재생 모드로 나가기:** [] 을 눌러 슬라이드 쇼를 끝내고 재생 모드로 나갑니다.
- **촬영 모드로 나가기:** 촬영 모드로 돌아가려면 셔터 버튼을 반 누릅니다.

쇼가 끝나면 대화 상자가 표시됩니다. 다시 시작을 선택하여 다시 시작하거나 종료 선택하여 재생 메뉴로 돌아갑니다.



등급 평가

MENU 버튼 → (재생 메뉴)

화상의 등급을 평가하거나 이후 삭제할 화상에 표시합니다. 또는 을 눌러 화상을 선택하고 또는 을 눌러 별표 0개에서 5개까지 등급을 선택하거나 를 선택하여 이후 삭제할 화상을 표시합니다(하이라이트된 화상을 전체 화면으로 보려면 버튼을 계속 누름). 조작이 완료되면 를 눌러 종료합니다.



📷 사진 촬영 메뉴: 촬영 옵션

사진 촬영 메뉴를 보려면 카메라 메뉴에서 📷 탭을 누릅니다.



선택	📖
사진 촬영 메뉴 초기화	189
저장 폴더	189
파일명 설정	193
이미지 영역 선택	193
화질	194
화상 사이즈	194
NEF(RAW)기록	195
ISO 감도 설정	196
화이트 밸런스	198
Picture Control 설정	204
Picture Control 관리	206
색공간	209
액티브 D-Lighting	209
장시간 노출 노이즈 감소	210
고감도 노이즈 감소	210
비네트 컨트롤	211
회절 보정	211

선택	📖
자동 왜곡 보정	211
플리커 현상 감소 촬영	212
측광 방식	212
플래시 제어	213
플래시 모드	215
조광 보정	216
릴리즈 모드	216
초점 모드	216
AF 영역 모드	216
광학식 손떨림 보정	216
자동 브라케팅	217
다중 노출	227
HDR	234
인터벌 촬영	239
미속도 동영상	249
무음 촬영	256

✓ 참조

메뉴 기본값은 “사진 촬영 메뉴 기본값”을 참조하십시오(📖 172).

사진 촬영 메뉴 초기화



MENU 버튼 →  (사진 촬영 메뉴)

사진 촬영 메뉴 옵션을 기본값으로 복원하려면 예를 선택하십시오(☐ 172).

저장 폴더

MENU 버튼 →  (사진 촬영 메뉴)

폴더 이름을 변경하고 다음 화상을 저장할 폴더를 선택합니다.

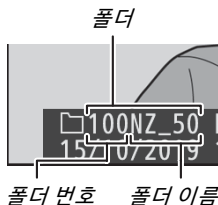

이름 변경

카메라에서 자동으로 할당하는 3자리 폴더 번호(폴더 이름 앞에 나옴)와 5글자 폴더 이름으로 폴더를 식별합니다. 기본 폴더 이름은 “NZ_50”입니다. 새 폴더에 할당된 이름을 변경하려면 **이름 변경**을 선택합니다. 필요한 경우 키보드가 표시된 상태에서  버튼을 계속 눌러 기본 이름을 복원할 수 있습니다. 기존 폴더의 이름은 변경할 수 없습니다.

✔ 텍스트 입력

텍스트를 입력해야 할 경우 키보드가 표시됩니다. 화면의 글자를 가볍게 누르거나 멀티 셀렉터를 사용하여 문자를 강조한 후 **Ⓜ**를 눌러 현재 커서 위치에 문자를 삽입하십시오(필드가 가득 차 있을 때 문자를 입력하면 필드의 마지막 문자가 삭제됨). 커서 아래에 있는 문자를 삭제하려면 **Ⓜ** 버튼을 누릅니다. 커서를 새 위치로 이동하려면 화면을 누르거나 메인 커맨드 다이얼을 돌립니다. 입력을 마치고 이전 메뉴로 돌아가려면 **Ⓜ**를 누릅니다. 텍스트를 입력하지 않고 종료하려면 **MENU**를 누릅니다.

텍스트 표시 영역



키보드 영역

번호로 폴더 선택

번호로 폴더를 선택하거나 현재 폴더 이름과 새 폴더 번호로 새 폴더를 만들려면:

1 번호로 폴더 선택을 선택합니다.

번호로 폴더 선택을 선택하고 **1**을 누릅니다.

2 폴더 번호를 선택합니다.

1 또는 **2**를 눌러 숫자를 선택하고
2 또는 **3**를 눌러 변경합니다. 선택한 번호가 포함된 폴더가 이미 있는 경우, 다음 아이콘 중 하나가 표시됩니다.

- : 폴더가 비어 있습니다.
- ▢: 폴더가 일부 채워져 있습니다.
- ▣: 폴더에 5,000개의 화상이 있거나 번호가 9999인 화상이 있습니다. 이 폴더에는 추가 화상을 저장할 수 없습니다.

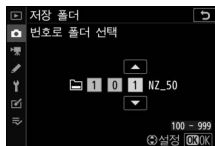

3 변경 사항을 저장하고 종료합니다.

2를 눌러 작업을 완료하고 메인 메뉴로 돌아갑니다(저장 폴더를 변경하지 않고 종료하려면 MENU 버튼을 누름). 지정된 번호의 폴더가 없으면 새 폴더가 만들어집니다. 폴더가 가득 차지 않았다면 후속 사진은 선택한 폴더에 저장됩니다.

목록에서 폴더 선택

기존 폴더 목록에서 선택하려면:

- 1 목록에서 폴더 선택을 선택합니다.
목록에서 폴더 선택을 선택하고 **▶**을 누릅니다.

- 2 폴더를 선택합니다.
▶ 또는 **◀**을 눌러 폴더를 선택합니다.



- 3 하이라이트한 폴더를 선택합니다.
▶를 눌러 하이라이트한 폴더를 선택하고 메인 메뉴로 돌아갑니다. 후속 사진은 선택한 폴더에 저장됩니다.

✔ 폴더 및 파일 번호

폴더 번호가 999에 도달하면 새 폴더가 만들어지지 않으며 이에 따라 파일 번호가 9999에 도달한 후, 또는 폴더의 파일 수가 5,000개에 도달하거나 카메라에서 동영상을 최대 길이로 녹화하는데 필요한 파일 수를 계산한 결과 파일 번호가 9999 이상인 파일 또는 5,000개 이상인 파일이 포함된 폴더가 생성될 경우 동영상을 녹화하려고 하면 그 결과로 셔터 릴리즈가 비활성화됩니다. 촬영을 계속하려면, 폴더 번호가 999보다 작은 폴더를 생성하거나 **화상 사이즈/프레임 수 및 동영상 화질**에서 선택한 옵션을 변경해 보십시오.

✔ 시작 시간

메모리 카드에 너무 많은 파일이나 폴더가 들어 있으면 카메라를 시작할 때 시간이 더 많이 걸릴 수 있습니다.

파일명 설정

MENU 버튼 →  (사진 촬영 메뉴)

사진은 “DSC_”로 이루어진 파일명 또는 Adobe RGB 색공간 (☐ 209)을 사용하는 화상의 경우, “_DSC”에 이어 네 자리 숫자와 세 자리 문자 확장자로 이루어진 파일명(예: “DSC_0001.JPG” 또는 “_DSC0002.JPG”)을 사용하여 저장됩니다. **파일명 설정** 옵션을 사용하여 “텍스트 입력”에 설명된 대로 파일명의 “DSC” 부분을 대체할 세 문자를 선택할 수 있습니다(☐ 190).



확장자

다음 확장자가 사용됩니다. “.NEF”: NEF (RAW) 화상, “.JPG”: JPEG 화상, “.MOV”: MOV 동영상, “.MP4”: MP4 동영상, “.NDF”: 먼지 제거 데이터입니다. 화질을 NEF(RAW)+JPEG로 설정하여 기록한 한 쌍의 사진에서 NEF와 JPEG 화상의 파일명은 같지만, 확장자는 다릅니다.

이미지 영역 선택

MENU 버튼 →  (사진 촬영 메뉴)

카메라는 다음과 같이 다양한 이미지 영역을 제공합니다.

선택	설명
 DX (24×16)	화상은 23.5 × 15.7mm 이미지 영역(DX 포맷)을 사용하여 기록됩니다.
 1:1 (16×16)	화면 비율 화상은 화면 비율 1:1로 기록됩니다.
 16:9 (24×14)	화면 비율 화상은 화면 비율 16:9로 기록됩니다.

화질



MENU 버튼 →  (사진 촬영 메뉴)

사진 촬영을 위한 파일 형식을 선택합니다. 자세한 내용은 “화질”(☞ 126)을 참조하십시오.

화상 사이즈

MENU 버튼 →  (사진 촬영 메뉴)

카메라로 녹화된 사진의 크기, 픽셀을 선택합니다. 크기는 이 이미지 영역에 대해 선택한 옵션에 따라 다릅니다.

이미지 영역	선택	사이즈(픽셀)	인쇄 크기(cm)*
DX (24×16) DX 포맷	L	5,568 × 3,712	47.1 × 31.4
	M	4,176 × 2,784	35.4 × 23.6
	S	2,784 × 1,856	23.6 × 15.7
1:1 (16×16)	L	3,712 × 3,712	31.4 × 31.4
	M	2,784 × 2,784	23.6 × 23.6
	S	1,856 × 1,856	15.7 × 15.7
16:9 (24×14)	L	5,568 × 3,128	47.1 × 26.5
	M	4,176 × 2,344	35.4 × 19.8
	S	2,784 × 1,560	23.6 × 13.2

* 300dpi로 인쇄할 때의 대략적인 크기입니다. 인치 단위의 인쇄 크기는 픽셀 단위의 화상 사이즈를 dpi 단위의 출력 해상도로 나눈 값과 같습니다(dpi; 1인치= 약 2.54cm).

NEF(RAW)기록

MENU 버튼 →  (사진 촬영 메뉴)

NEF(RAW) 사진이 기록되는 비트 심도를 선택합니다.

선택	설명
12-bit 12비트	NEF (RAW) 화상을 12비트의 심도로 기록합니다.
14-bit 14비트	NEF (RAW) 화상을 14비트 심도로 기록하여 12비트 심도의 파일보다 더 큰 파일로 만들어지며 기록되는 컬러 정보도 그만큼 증가합니다.

ISO 감도 설정





MENU 버튼 →  (사진 촬영 메뉴)

사진 ISO 감도 설정을 조정합니다.

선택	설명
ISO 감도	ISO 100~51200, Hi 1 및 Hi 2의 설정 중에서 선택합니다.  를 제외한 SCN와 모든 EFCT 모드는 자동 옵션을 제공합니다.
ISO 감도 자동 제어	ON을 선택하면 ISO 감도로 선택한 값에서 최적의 노출을 얻을 수 없을 경우 카메라가 ISO 감도를 자동으로 조정합니다. 아래에 나열된 옵션은 ISO 감도 자동 제어의 미세 조정에 사용할 수 있습니다. <ul style="list-style-type: none">• 최대 감도: ISO 감도의 상한값을 선택하여 ISO 감도가 너무 높아지지 않도록 합니다.• 사용 시 최대 감도: 별매 플래시를 사용하여 촬영한 사진의 최대 ISO 감도를 선택합니다.• 최소 셔터 속도: P와 A 모드에서 노출 부족을 방지하려면 ISO 감도 자동 제어가 시작되는 셔터 속도를 선택합니다. 옵션 범위는 1/4,000초~30초입니다. 자동 옵션도 사용할 수 있습니다( 197).

⑦ “최소 셔터 속도” > “자동”

ISO 감도 자동 제어 > 최소 셔터 속도에서 자동이 선택되면 카메라는 렌즈 초점 거리를 기준으로 최소 셔터 속도를 선택합니다. 예를 들어, 카메라는 자동으로 빠른 최소 셔터 속도를 선택하고 망원 렌즈에서 흔히 발생하는 흔들림 현상을 감소합니다.

자동을 선택하고 을 눌러 빠르거나 느린 최소값으로 자동 셔터 속도 선택을 미세 조정할 수 있습니다. 빠르게 움직이는 피사체의 흔들림 현상을 감소하려면 최소 셔터 속도를 선택합니다.

최대 감도에 선택된 ISO 감도에서 최적 노출을 얻을 수 없으면, 셔터 속도는 선택된 최소값 이하가 될 수 있습니다.

화이트 밸런스

MENU 버튼 →  (사진 촬영 메뉴)

화이트 밸런스를 조정합니다. 자세한 내용은 “기본 설정”(㉞ 67)의 “화이트 밸런스”와 “i 메뉴”(㉞ 120)를 참조하십시오.



화이트 밸런스 메뉴: 미세 조정

미세 조정은 카메라 메뉴를 통해 사용할 수 있습니다. 미세 조정의 자세한 내용은 “화이트 밸런스 미세조정”(㉞ 121)을 참조합니다. 수동 프리셋 화이트 밸런스 미세 조정에 대한 자세한 내용은 “화이트 밸런스 미세조정”(㉞ 203)을 참조하십시오.

1 미세 조정 옵션을 표시합니다.

사진 촬영 메뉴의 **화이트 밸런스**로 이동한 다음 화이트 밸런스 옵션을 선택하고 을 누릅니다.



2 화이트 밸런스를 미세 조정합니다.

멀티 셀렉터를 사용하여 화이트 밸런스를 미세 조정합니다. 화이트 밸런스는 주황색—파란색 축에서 0.5 단계로, 녹색—자홍색 축에서는 0.25 단계로 미세 조정을 할 수 있습니다. 수평축(주황색—파란색)은 색 온도와 일치하며 수직축(녹색—자홍색)은 해당 색 보정(CC) 필터와 유사와 효과를 냅니다. 수평축은 약 5미레드 간격으로, 수직축은 약 0.05 확산 밀도 단위 간격으로 표시되어 있습니다.

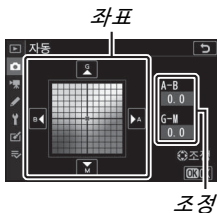

3 변경 사항을 저장하고 종료합니다.

OK를 눌러 카메라 설정을 저장하고 사진 촬영 메뉴로 돌아갑니다. 화이트 밸런스를 미세 조정했다면 촬영 화면의 화이트 밸런스 아이콘 옆에 별표(“*”)가 나타납니다.



✔ 화이트 밸런스 미세 조정

미세 조정 축의 색은 상대적인 것으로 절대적이 아닙니다. 예를 들어 화이트 밸런스에서  (백열등)와 같은 “따뜻한” 설정이 선택된 경우 커서를 B (파란색)로 움직이면 사진에 다소 “차가운 느낌”이 나지만 실제로 파란색을 띠지는 않습니다.

✔ “미레드”

높은 색온도보다 낮은 색온도에서 색온도가 변화할 때 색상 차이는 더 커집니다. 예를 들어 1000K가 변경될 경우 6000K에서보다 3000K에서 훨씬 더 큰 색상의 변화가 나타납니다. 색온도의 역수에 10^6 을 곱한 수치인 미레드는 이러한 변화를 고려한 색온도 척도로서, 색온도 보정 필터에서 사용하는 단위입니다. 예:

- 4000K~3000K(1000K 차이)=83미레드
- 7000K~6000K(1000K 차이)=24미레드

화이트 밸런스 메뉴: 색온도 선택

사진 촬영 메뉴에서 화이트 밸런스 > 색온도 선택 옵션을 사용하여 색온도를 선택할 수 있습니다. 아래 설명한 대로 주황색-파란색 축 및 녹색-자홍색 축의 값을 입력합니다.

1 색온도 선택을 선택합니다.

사진 촬영 메뉴에서 화이트 밸런스로 이동하고 색온도 선택을 선택한 다음  을 누릅니다.

2 주황색-파란색 및 녹색-자홍색에서 값을 선택합니다.

⌚ 또는 ⌚를 눌러 주황색-파란색 또는 녹색-자홍색 축의 숫자를 강조 표시하고 ⌚ 또는 ⌚를 눌러 변경합니다.



주황색-파란색 축 값



녹색-자홍색 축 값

3 변경 사항을 저장하고 종료합니다.

OK를 눌러 카메라 설정을 저장하고 사진 촬영 메뉴로 돌아갑니다. 0 이외의 값이 녹색-자홍색 축에 선택되면 촬영 화면의 화이트 밸런스 아이콘 옆에 별표(“*”)가 나타납니다.

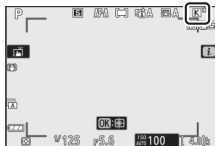

✓ 색온도 선택

형광등 조명에서는 원하는 결과를 얻을 수 없습니다. 형광등 광원으로 𐄂 (형광등)를 선택합니다. 다른 광원에서 시험 촬영을 하여 선택한 값이 적절한지 판단합니다.

수동 프리셋: 사진에서 화이트 밸런스 복사

화이트 밸런스 메뉴의 수동 프리셋 옵션을 사용하여 기존 사진의 화이트 밸런스값을 복사할 수 있습니다. 수동 프리셋 화이트 밸런스에 대한 자세한 내용은 “수동 프리셋”을 참조하십시오(☞ 123).

1 수동 프리셋을 선택합니다.

사진 촬영 메뉴에서 **화이트 밸런스**로 이동하고 **수동 프리셋**을 선택한 다음 **↵**을 누릅니다.

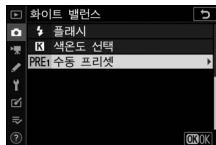

2 전송 대상을 선택합니다.

전송 대상 프리셋(d-1~d-6)을 선택하고 **↵**를 누릅니다.



3 화상 선택을 선택합니다.

수동 프리셋 화이트 밸런스 메뉴가 표시됩니다. **화상 선택**을 선택하고 **↵**을 누릅니다.

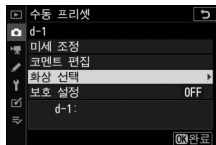

4 원본 화상을 선택합니다.

원본 화상을 선택합니다. 선택한 화상을 전체 화면으로 보려면 **↵** 버튼을 잠시 터치한 상태로 있습니다.



5 화이트 밸런스를 복사합니다.

ⓧ를 눌러 선택된 사진의 화이트 밸런스값을 선택한 프리셋으로 복사합니다. 선택된 사진에 코멘트가 추가되어 있으면 이 코멘트는 선택한 프리셋의 코멘트로 복사됩니다.

✔ 프리셋 화이트 밸런스 미세 조정

현재의 프리셋은 수동 프리셋 화이트 밸런스 메뉴에서 **미세 조정**을 선택하고 “화이트 밸런스 메뉴: 미세 조정”(□ 198)에서 설명한 대로 화이트 밸런스를 조정하여 미세 조정을 할 수 있습니다.



✔ 코멘트 편집

현재 화이트 밸런스 프리셋에 최대 36자까지 설명 코멘트를 입력하려면 수동 프리셋 화이트 밸런스 메뉴에서 **코멘트 편집**을 선택합니다.



✔ 보호 설정

현재 화이트 밸런스 프리셋을 보호하려면 수동 프리셋 화이트 밸런스 메뉴의 **보호 설정**을 선택한 다음 **ON**을 선택하고 ⓧ를 누릅니다. 보호 설정된 프리셋은 수정할 수 없으며 **미세 조정**과 **코멘트 편집** 옵션을 사용할 수 없습니다.

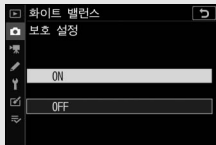

Picture Control 설정

MENU 버튼 →  (사진 촬영 메뉴)

새 사진을 처리하는 방법을 선택합니다. 자세한 내용은 “Picture Control 설정”(□ 116)을 참조하십시오.

Picture Control 설정: Picture Control 수정





장면 유형이나 사용자의 창의적 의도에 따라 기존의 프리셋이나 사용자 설정 Picture Control을 수정할 수 있습니다.



1 Picture Control을 선택합니다.

Picture Control 목록에서 원하는 Picture Control을 선택하고 을 누릅니다.



2 설정을 조정합니다.

 또는 을 눌러 원하는 설정을 선택하고  또는 을 눌러 1 간격으로 값을 선택하거나 서브 커맨드 다이얼을 돌려 0.25 간격으로 값을 선택합니다(사용 가능한 옵션은 선택한

Picture Control에 따라 다름). 균형 잡힌 선명도, 중간 선명도와 명료도의 레벨을 빠르게 조정하려면 빠른 선명도를 선택하고  또는 을 누릅니다. 모든 설정이 조정될 때까지 이 단계를 반복합니다.  버튼을 눌러 기본 설정을 복원할 수 있습니다.



3 변경 사항을 저장하고 종료합니다.

를 눌러 변경 사항을 저장하고 Picture Control 목록으로 돌아갑니다.

✔ 사용자 설정 Picture Control

기존의 Picture Controls의 수정은 사진 또는 동영상 촬영 메뉴의 **Picture Control 관리** 옵션을 사용하여 사용자 설정 Picture Control로 저장할 수 있습니다. 사용자 설정 Picture Control은 메모리 카드에 복사하여 호환성 있는 소프트웨어에서 사용하거나 같은 모델의 카메라에서 공유할 수 있습니다.

✔ **i** 메뉴

i 메뉴에서 Picture Control을 수정하면 효과를 화면에서 미리 볼 수 있습니다. **i** 메뉴에서 **Picture Control 설정**을 선택하고 **OK**를 누른 다음 **↶**와 **↷**을 눌러 Picture Control을 선택하고 **↻**을 눌러 Picture Control 설정을 표시합니다.

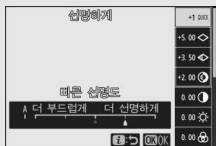

Picture Control 관리

MENU 버튼 →  (사진 촬영 메뉴)

수정된 Picture Control을 사용자 설정 Picture Control로 저장합니다.

선택	설명
저장/편집	기존 프리셋이나 사용자 설정 Picture Control을 바탕으로 새 사용자 설정 Picture Control을 만들거나 기존 사용자 설정 Picture Control을 편집합니다.
이름 변경	사용자 설정 Picture Control 이름을 변경합니다.
삭제	사용자 설정 Picture Control을 삭제합니다.
로드/저장	<p>다음 옵션을 사용하여 사용자 설정 Picture Control을 메모리 카드로 복사하거나 메모리 카드에서 사용자 설정 Picture Control로 복사합니다. 메모리 카드에 복사하고 나면 다른 카메라 또는 호환 소프트웨어로 Picture Control을 사용할 수 있습니다.</p> <ul style="list-style-type: none">• 카메라에 복사: 메모리 카드에서 사용자 설정 Picture Control을 카메라의 사용자 설정 Picture Control C-1~C-9로 복사하고 원하는 대로 이름을 지정합니다.• 카드에서 삭제: 선택한 사용자 설정 Picture Control을 메모리 카드에서 삭제합니다.• 카드에 복사: 카메라에서 메모리 카드의 선택한 전송 대상(1~99)으로 사용자 설정 Picture Control (C-1~C-9)을 복사합니다.

사용자 설정 Picture Control 만들기

카메라와 함께 제공된 Picture Control을 수정하고 사용자 설정 Picture Control로 저장할 수 있습니다.

- 1 저장/편집을 선택합니다.**
저장/편집을 선택하고 **▶**을 누릅니다.



- 2 Picture Control을 선택합니다.**
기존 Picture Control을 선택하고 **▶**을 누르거나 선택한 Picture Control 사본을 추가로 수정하지 않고 저장하려면 **OK**를 누르고 4단계로 이동합니다.

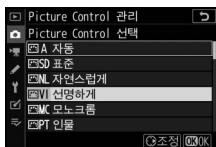

- 3 선택한 Picture Control을 편집합니다.**
변경 사항을 취소하고 기본 설정으로 다시 시작하려면 **↶** 버튼을 누릅니다. 설정이 완료되면 **OK**를 누릅니다.



- 4 전송 대상을 선택합니다.**
사용자 설정 Picture Control (C-1~C-9)을 저장할 대상을 선택하고 **▶**을 누릅니다.



5 Picture Control의 이름을 지정합니다.

텍스트 입력 대화 상자가 표시됩니다. 기본적으로 두 자리 수(자동 할당)를 기존 Picture Control 이름에 추가하여 새 Picture Control 이름을 지정합니다. 다른 이름을 선택하려면 “텍스트 입력”(☐ 190)에 설명된 대로 Picture Control 이름을 다시 지정합니다. 키보드 선택 버튼을 눌러 대문자, 소문자 및 기호 키보드를 순환합니다. 사용자 설정 Picture Control 이름은 최대 19자까지 가능합니다. 19자 이후의 문자는 모두 삭제됩니다. 입력이 완료되면 **OK**를 눌러 새로운 Picture Control을 Picture Control 목록에 추가합니다.



✓ 사용자 설정 Picture Control 옵션

사용자 설정 Picture Control에서 사용 가능한 옵션과 사용자 설정 Picture Control이 기초한 옵션은 같습니다.

✓ 원본 Picture Control 아이콘

사용자 설정 Picture Control이 기초한 원본 프리셋 Picture Control은 편집 표시 오른쪽 위에 있는 아이콘으로 표시됩니다.

*원본 Picture Control
아이콘*



색공간

MENU 버튼 →  (사진 촬영 메뉴)

색재현에 사용 가능한 색상의 범위는 색공간으로 결정됩니다. sRGB는 범용 인쇄 및 디스플레이에 권장되며, Adobe RGB는 색상 범위가 넓어 전문 출판 및 상업 인쇄에 적합합니다.

Adobe RGB

Adobe RGB 이미지의 색상을 정확하게 재현하려면 색 관리를 지원하는 응용 프로그램, 디스플레이 및 프린터가 필요합니다.

색공간

타사제의 화상 열람(재생) 또는 화상 편집용 소프트웨어를 사용하면 이 카메라로 설정한 색공간과 다른 설정의 색공간으로 바뀌는 일이 있습니다. 니콘의 NX Studio를 사용하면 이 카메라에서 설정한 색공간에서 화상을 열 수 있습니다.

액티브 D-Lighting

MENU 버튼 →  (사진 촬영 메뉴)

하이라이트와 그림자의 세부 묘사를 보존하여 자연스러운 콘트라스트의 사진을 얻을 수 있습니다. 자세한 내용은 “액티브 D-Lighting” (☞ 133)을 참조하십시오.

장시간 노출 노이즈 감소

MENU 버튼 → 📷 (사진 촬영 메뉴)

ON을 선택하면 1초 이상의 셔터 속도에서 촬영한 사진에서 노이즈(밝은점 또는 포그)를 제거하도록 처리됩니다. 처리에 필요한 시간이 약 2배로 늘어납니다. 처리 중에는 “노이즈 감소 실행 중”이 표시되고 사진을 촬영할 수 없습니다(처리가 완료되기 전에 카메라를 끄면 화상은 저장되지만 노이즈 감소는 수행되지 않음).

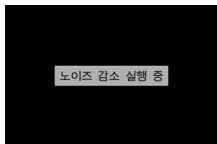

고감도 노이즈 감소

MENU 버튼 → 📷 (사진 촬영 메뉴)

고감도에서 촬영한 사진을 처리하여 “노이즈”를 줄일 수 있습니다.

선택	설명
강/ 표준/ 약	특히 고감도로 촬영한 화상에서 노이즈(컬러 노이즈)를 제거합니다. 노이즈 감소 정도를 강, 표준, 약 중에서 선택합니다.
OFF	필요한 경우에만 노이즈 감소가 실행되며 노이즈 감소량은 약이 선택된 경우보다 많지 않습니다.

비네트 컨트롤

MENU 버튼 →  (사진 촬영 메뉴)

비네트 컨트롤은 프레임의 가장자리에서 일어나는 밝기 저하를 줄입니다. 그 효과는 렌즈마다 다르며 최대 조리개에서 가장 현저히 나타납니다. **밝게**, **표준**, **어둡게**, **OFF** 중에서 선택합니다.

비네트 컨트롤

장면, 촬영 조건, 렌즈 유형 등에 따라 JPEG 화상이 노이즈(포그)나 주변 밝기에서 차이를 보일 수 있으며 기본 설정에서 수정한 사용자 설정 Picture Control과 프리셋 Picture Control은 원하는 효과를 만들어내지 못할 수 있습니다. 시험 촬영을 하고 디스플레이에서 결과를 확인하십시오.

회절 보정

MENU 버튼 →  (사진 촬영 메뉴)

조리개를 조여(높은 f/-숫자) 회절을 줄이려면 **ON**을 선택합니다.

자동 왜곡 보정

MENU 버튼 →  (사진 촬영 메뉴)

광각 렌즈로 촬영 시 왜곡을 줄이려면 필요에 따라 **ON**을 선택하고 긴 렌즈로 촬영할 때 생긴 핀 쿠션 왜곡을 줄입니다(일부 렌즈에서는 자동으로 **ON**이 선택될 수 있으며, 이 경우 **자동 왜곡 보정** 옵션은 회색으로 표시되어 사용할 수 없음에 유의할 것).

플리커 현상 감소 촬영

MENU 버튼 →  (사진 촬영 메뉴)

ON을 선택하면 밴딩, 노출 부족이나 노출 오버 영역을 줄이거나 형광등 또는 수은등과 같은 광원이 깜박임으로 발생하는 불균일한 색상 영역 (연속 릴리즈 모드에서 촬영한 사진 영역)을 줄여 알맞은 타이밍으로 사진을 촬영합니다(플리커 현상 감소 기능이 실행되는 동안 프레임 수가 저하될 수 있으며, 버스트 촬영 중에 프레임 수가 느려지거나 불규칙해질 수 있음).

✓ 사진 촬영 메뉴의 “플리커 현상 감소 촬영”

플리커 현상 감소를 사용하면 100Hz 및 120Hz에서 플리커를 감지할 수 있습니다(50Hz 및 60Hz의 AC 전원 공급 장치와 각각 관련됨). 어두운 배경, 밝은 광원 또는 장식 조명 디스플레이 및 기타 비표준 조명을 사용하면 플리커 현상이 감지되지 않거나 원하는 결과를 얻지 못할 수 있습니다. 광원에 따라 셔터가 릴리즈되기 전에 약간 지연될 수 있습니다. 촬영 중 카메라 전원의 주파수가 바뀌면 원하는 결과를 얻지 못할 수도 있습니다.

릴리즈 모드에서 **고속 연속(연장)**을 선택하거나 무음 촬영, HDR 또는 노출 지연 모드가 활성화되면 플리커 현상 검출 기능이 적용되지 않을 수 있습니다.

측광 방식

MENU 버튼 →  (사진 촬영 메뉴)

측광 방식은 카메라가 노출을 설정하는 방법을 결정합니다. 자세한 내용은 “측광 방식”(☞ 131)을 참조하십시오.

플래시 제어

MENU 버튼 →  (사진 촬영 메뉴)

내장 플래시, 별매 플래시 및 무선 플래시 촬영의 플래시 설정을 조정합니다.

- 카메라 플래시 촬영을 위한 별매 플래시 사용은 “카메라 플래시 촬영”을 참조하십시오(☞ 401).
- 무선 플래시 촬영을 위한 별매 플래시 사용은 “원격 플래시 촬영”을 참조하십시오(☞ 405).

플래시 제어 모드(내장)

내장 플래시를 위한 플래시 발광량 제어 모드를 선택합니다.

- **TTL 모드:** i-TTL 모드입니다. 촬영 조건에 따라 플래시 광량이 자동으로 조정됩니다.
- **수동 발광 모드:** 플래시 광량(수동 발광량)을 수동으로 선택합니다.

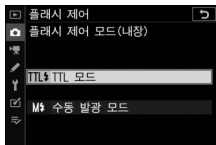

플래시 제어 모드(외장)

별매 플래시가 연결되고 켜지면 플래시 제어 모드(내장)가 플래시 제어 모드(외장)로 대체됩니다.

내장 플래시: 측광 방식 및 플래시 제어

카메라에서는 i-TTL-BL 조광을 멀티 패턴 측광, 중앙부 중점 측광 및 하이라이트 중점 측광과 함께 사용하며 표준 i-TTL 조광 플래시 제어를 스팟 측광과 함께 사용할 수 있습니다. i-TTL 모드에서는 셔터 버튼을 눌렀을 때 내장 플래시에서 나오는 모니터 예비 발광을 기준으로 플래시 광량이 조정됩니다.

- **i-TTL-BL 조광:** 내장 플래시는 본 발광 직전에 거의 눈에 띄지 않는 연속 예비 발광(모니터 예비 발광)을 합니다. 카메라는 프레임의 모든 영역 내에 있는 피사체에서 반사되는 발광을 분석하고 주 피사체와 주의 배경 조명 간에 자연스러운 조화를 이루도록 플래시 광량을 조절합니다.
- **표준 i-TTL 강제 발광:** 프레임의 조명이 표준 레벨이 되도록 광량을 조절합니다. 배경의 밝기는 고려하지 않습니다. 배경의 디테일을 신경 쓰지 않고 주 피사체만 강조하거나 노출 보정을 사용하는 촬영 컷에 적합합니다.

무선 플래시 옵션

여러 리모트 플래시를 동시에 무선 제어하기 위한 설정을 조정합니다. 이 옵션은 SB-500 플래시가 카메라에 탑재된 경우에만 사용할 수 있습니다.

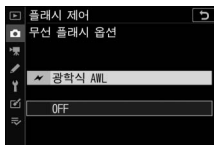

선택	설명
⚡ 광학식 AWL	리모트 플래시는 마스터 플래시에서 방출되는 저강도 불빛으로 제어됩니다(☞ 406).
OFF	리모트 플래시 촬영을 사용할 수 없도록 설정합니다.

그룹 플래시 옵션

별매 플래시를 사용하여 그룹별 플래시 설정을 조정합니다(☞ 405).

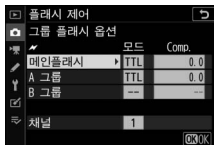

플래시 모드

MENU 버튼 → 📷 (사진 촬영 메뉴)

카메라 액세서리 슈에 탑재된 내장 플래시 또는 별매 플래시의 플래시 모드를 선택합니다. 자세한 내용은 “플래시 모드” (☞ 108)를 참조하십시오.

조광 보정

MENU 버튼 →  (사진 촬영 메뉴)

배경과 관련된 주요 피사체의 밝기를 제어하려면 카메라 액세스 서리 슈에 장착된 내장 플래시 또는 별매 플래시의 플래시 광량 출력을 조정합니다(☞ 111). 플래시 광량을 늘리면 주 피사체가 더 밝아지고 광량을 줄이면 불필요한 하이라이트나 반사를 방지할 수 있습니다.

릴리즈 모드

MENU 버튼 →  (사진 촬영 메뉴)

셔터 버튼을 눌렀을 때 실행할 조작을 선택합니다. 자세한 내용은 “릴리즈 모드”(☞ 135)를 참조하십시오.

초점 모드

MENU 버튼 →  (사진 촬영 메뉴)

초점 모드는 카메라가 어떻게 초점을 맞추는지를 제어합니다. 자세한 내용은 “초점 모드 선택”(☞ 51)을 참조하십시오.

AF 영역 모드

MENU 버튼 →  (사진 촬영 메뉴)

카메라가 자동 초점을 위해 초점 포인트를 선택하는 방법을 선택합니다. 자세한 내용은 “AF 영역 모드”(☞ 54)를 참조하십시오.

광학식 손떨림 보정

MENU 버튼 →  (사진 촬영 메뉴)

광학식 손떨림 보정을 사용하도록 설정할 지를 선택합니다. 자세한 내용은 “광학식 손떨림 보정”(☞ 139)을 참조하십시오.

현재 값이 “브라케팅” 되므로 각 촬영 컷마다 노출, 액티브 D-Lighting(ADL) 또는 화이트 밸런스를 약간씩 다르게 합니다. 브라케팅은 올바른 설정을 하기가 어렵고, 촬영 결과를 확인하고 각 촬영 컷으로 설정을 조정하거나 동일한 피사체에 대해 각각 다른 설정을 적용하여 테스트하기에 시간이 부족한 경우에 사용할 수 있습니다. 다음 옵션을 사용할 수 있습니다.

- **자동 브라케팅 설정:** 자동 브라케팅이 작동 중일 때 설정이나 브라케팅된 설정을 선택합니다. 노출 브라케팅을 수행하려면 AE 브라케팅을, 화이트 밸런스 브라케팅을 수행하려면 WB 브라케팅을, 액티브 D-Lighting을 사용하여 브라케팅을 수행하려면 ADL 브라케팅을 선택합니다.
- **촬영 컷수:** 브라케팅 순서에서 촬영 컷수를 선택합니다.
- **증가 간격:** 선택한 설정이 각 촬영 컷마다 변화하는 양을 선택합니다(ADL 브라케팅 제외).
- **강도:** 액티브 D-Lighting이 각 촬영 컷마다 어떻게 변하는 지를 선택합니다(ADL 브라케팅만 해당).

노출 브라케팅

연속 사진에 대해 노출을 변경합니다.



노출 변경: 0EV





노출 변경: -1EV



노출 변경: +1EV

- 1 자동 브라케팅 설정에서 AE 브라케팅을 선택합니다.
카메라에 촬영 컷수 및 증가 간격 옵션이 표시됩니다.

- 2 촬영 컷수를 선택합니다.
촬영 컷수를 선택하고  또는  을
눌러 브라케팅 순서에서 촬영 컷수
를 선택합니다.



0F 이외의 설정에서는 브라케팅 아이콘이 화면에 나타납니다.



3 브라케팅 증가 간격을 선택합니다.

증가 간격을 선택하고 \odot 또는 \odot 을 눌러 브라케팅 증가 간격을 선택합니다. 사용자 설정 b1(노출 설정 간격)에서 1/3단을 선택하면 증가 간격 크기는 0.3(1/3), 0.7(2/3), 1, 2, 3EV에서 선택할 수 있습니다. 0.3(1/3)EV씩 증가하는 브라케팅 프로그램이 아래에 나와 있습니다.



“촬영 컷수”	브라케팅 표시	촬영 컷수	브라케팅 보정 순서 (EV)
0F	-:.....0.....+	0	0
+3F	-:.....0:.....+	3	0/+0.3/+0.7
-3F	-:.....:0.....+	3	0/-0.7/-0.3
+2F	-:.....0:.....+	2	0/+0.3
-2F	-:.....:0.....+	2	0/-0.3
3F	-:.....0:.....+	3	0/-0.3/+0.3
5F	-:.....:0:.....+	5	0/-0.7/-0.3/+0.3/ +0.7
7F	-:.....:0:.....+	7	0/-1.0/-0.7/-0.3/ +0.3/+0.7/+1.0
9F	-:.....:0:.....+	9	0/-1.3/-1.0/-0.7/ -0.3/+0.3/+0.7/ +1.0/+1.3

2EV 이상의 노출 간격에서 최대 촬영 컷수는 5입니다. 2단계에서 더 높은 값이 선택된 경우, 촬영 컷수는 5로 자동 설정됩니다.

4 구도를 잡고 초점을 맞춘 다음 촬영합니다.

카메라는 선택한 브라케팅 프로그램에 따라 노출을 컷마다 다르게 합니다. 셔터 속도와 조리개의 변경 값이 화면에 표시됩니다. 노출 수정 값은 노출 보정으로 얻은 값에 더해집니다.



브라케팅이 적용되는 동안 브라케팅 순서에는 브라케팅 아이콘, 브라케팅 인디케이터와 연속 촬영 가능 컷수 표시가 나타납니다. 각 촬영 후에 표시에서 세그먼트가 사라지고 연속 촬영 가능 컷수가 하나씩 줄어듭니다.

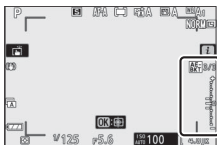

촬영 컷수: 3, 증가 간격: 0.7

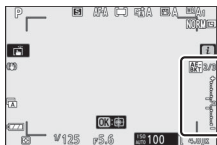

첫 촬영 후 표시

■ 브라케팅 취소

브라케팅을 취소하려면 촬영 컷수에서 0F를 선택합니다.

✔ 노출 브래케팅

연속 릴리즈 모드에서는 브래케팅 프로그램에 지정된 촬영 컷수가 촬영된 후 촬영이 일시 정지됩니다. 이후 셔터 버튼을 누르면 촬영이 다시 시작됩니다.

순서대로 모든 컷을 촬영하기 전에 메모리 카드가 가득 차게 되면 메모리 카드를 바꾸거나 메모리 카드에서 사진을 삭제하여 여유 공간을 확보한 후에 다음 순서의 컷부터 촬영을 재개할 수 있습니다. 순서대로 모든 컷을 촬영하기 전에 카메라를 끄면 카메라를 다시 켤 때 다음 순서의 컷부터 브래케팅을 재개합니다.

카메라는 셔터 속도와 조리개(P 모드), 조리개(S 모드) 또는 셔터 속도(A와 M 모드)를 변경하여 노출을 수정합니다. P, S, A 모드에서는 ISO 감도 설정 > ISO 감도 자동 제어에서 ON을 선택하면 노출 시스템 허용 한도가 초과될 경우 최적의 노출이 되도록 ISO 감도가 자동으로 변경됩니다. M 모드에서는 먼저 ISO 감도 자동 제어를 사용하여 가능한 최적 노출에 가깝게 노출한 다음 셔터 속도를 변경하여 노출을 브래케팅합니다.



화이트 밸런스 브라케팅

카메라는 각 사진에 대해 서로 다른 화이트 밸런스를 적용한 여러 사본을 만듭니다.

1 WB 브라케팅을 선택합니다.

자동 브라케팅 설정에서 WB 브라케팅을 선택합니다.

2 촬영 컷수를 선택합니다.



촬영 컷수를 선택하고  또는  을 눌러 브라케팅 순서에서 촬영 컷수를 선택합니다.

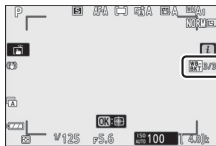

0F 이외의 설정에서는 브라케팅 아이콘이 화면에 나타납니다.



3 브라케팅 증가 간격을 선택합니다.

증가 간격을 선택하고  또는  을 눌러 브라케팅 증가 간격을 선택합니다. 각 간격은 대략 5미레드에 해당합니다. 1(5미레드), 2(10미레드), 3(15미레드)에서 선택합니다. **B** 값



이 증가하면 파란색이 늘어나고, **A** 값이 증가하면 주황색이 늘어납니다. 1씩 증가하는 브라케팅 프로그램이 아래에 나와 있습니다.

“촬영 컷수”	브라케팅 표시	촬영 컷수	증가 간격	브라케팅 보정 순서
0F	+.....0.....+	0	1	0
B3F	+.....;:0.....+	3	1B	0/B1/B2
A3F	+.....:0;.....+	3	1A	0/A2/A1
B2F	+.....;:0.....+	2	1B	0/B1
A2F	+.....:0;.....+	2	1A	0/A1
3F	+.....:0;.....+	3	1A, 1B	0/A1/B1
5F	+.....;:0;.....+	5		0/A2/A1/B1/B2
7F	+.....;:0;:.....+	7		0/A3/A2/A1/ B1/B2/B3
9F	+.....;:0;:;.....+	9		0/A4/A3/A2/ A1/ B1/B2/B3/B4

4 구도를 잡고 초점을 맞춘 다음 촬영합니다.

각 컷은 브라케팅 프로그램에서 지정한 수의 사본을 생성하도록 처리되며 사본마다 화이트 밸런스가 다르게 됩니다. 화이트 밸런스 수정치가 미세 조정으로 보정된 화이트 밸런스에 추가됩니다.



브라케팅 프로그램의 촬영 가능 매수가 노출 수보다 많으면 셔터가 작동하지 않습니다. 새 메모리 카드를 삽입하면 촬영을 시작할 수 있습니다.

■ 브라케팅 취소

브라케팅을 취소하려면 **촬영 컷수에서 0F**를 선택합니다.

☑ 화이트 밸런스 브라케팅

NEF(RAW)의 화질 설정 시에는 화이트 밸런스 브라케팅을 사용할 수 없습니다. NEF(RAW) 또는 NEF(RAW) + JPEG 옵션을 선택하면 화이트 밸런스 브라케팅이 취소됩니다.

화이트 밸런스 브라케팅은 색온도에만 영향을 줍니다(화이트 밸런스 미세 조정 화면의 주황색-파란색 축). 녹색-자홍색 축은 조정되지 않습니다.

셀프타이머 모드에서는 사용자 설정 c2(셀프 타이머) > **촬영 컷수**에서 선택된 옵션과 상관없이 셔터 버튼을 누를 때마다 브라케팅 프로그램에서 지정한 수의 사본이 만들어집니다.

메모리 카드 액세스 램프가 켜진 상태에서 카메라를 끌 경우 모든 사진이 순서대로 기록된 후에야 카메라 전원이 꺼집니다.



ADL 브라케팅

연속 노출에 대해 액티브 D-Lighting을 변경합니다.

1 ADL 브라케팅을 선택합니다.

자동 브라케팅 설정에서 ADL 브라케팅을 선택합니다.

2 촬영 컷수를 선택합니다.



촬영 컷수를 선택하고  또는  을 눌러 브라케팅 순서에서 촬영 컷수를 선택합니다. 한 장은 액티브 D-Lighting을 끈 채로, 다른 한 장은 3단계에서 선택된 값으로 촬영하려면 2장을 선택합니다. 액티브 D-Lighting을 OFF, 약하게, 표준 (3컷), OFF, 약하게, 표준, 강하게 (4컷), 또는 OFF, 약하게, 표준, 강하게, 매우 강하게 (5컷)로 설정하여 연속 촬영할 3~5컷을 선택합니다. 2컷 이상을 선택한다면 4단계로 이동합니다.

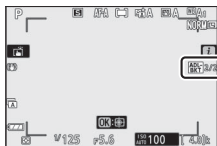

OF 이외의 설정에서는 브라케팅 아이콘이 화면에 나타납니다.



3 액티브 D-Lighting의 값을 선택합니다.

강도를 선택하고  또는  을 눌러 옵션을 선택합니다. 선택한 설정은 촬영 컷수에서 2F를 선택한 경우에 적용됩니다.

강도	브라케팅 보정 순서
OFF L	OFF/약하게
OFF N	OFF/표준
OFF H	OFF/강하게
OFF H ⁺	OFF/매우 강하게
OFF 자동	OFF/자동

4 구도를 잡고 초점을 맞춘 다음 촬영합니다.

카메라는 선택한 브라케팅 프로그램에 따라 액티브 D-Lighting을 컷마다 다르게 합니다.



브라케팅이 적용되는 동안 브라케팅 순서에 ADL 브라케팅 아이콘과 연속 촬영 가능 컷수 표시가 나타납니다. 각 촬영 후에 연속 촬영 가능 컷수가 하나씩 줄어듭니다.

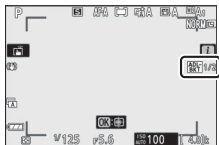

■ 브라케팅 취소

브라케팅을 취소하려면 **촬영 컷수에서 0F**를 선택합니다.

ADL 브라케팅

연속 릴리즈 모드에서는 브라케팅 프로그램에 지정된 촬영 컷수가 촬영된 후 촬영이 일시 정지됩니다. 이후 셔터 버튼을 누르면 촬영이 다시 시작됩니다.

순서대로 모든 컷을 촬영하기 전에 메모리 카드가 가득 차게 되면 메모리 카드를 바꾸거나 메모리 카드에서 사진을 삭제하여 여유 공간을 확보한 후에 다음 순서의 컷부터 촬영을 재개할 수 있습니다. 순서대로 모든 컷을 촬영하기 전에 카메라를 끄면 카메라를 다시 켤 때 다음 순서의 컷부터 브라케팅을 재개합니다.

다중 노출

MENU 버튼 → 📷 (사진 촬영 메뉴)

2개에서 10개의 NEF(RAW) 노출을 한 장의 사진으로 기록합니다. 다음 옵션을 사용할 수 있습니다.

- **다중 노출 모드: ON(연속 촬영)** (OFF를 선택하면 연속 다중 노출을 촬영), **ON(단일 사진)** (하나의 다중 노출을 촬영) 또는 **OFF** (추가 다중 노출 사진을 만들지 않고 종료)를 선택합니다.
- **촬영 컷수:** 사진 한 장으로 통합할 촬영 컷수를 선택합니다.
- **합성 모드:** 아래 옵션에서 선택합니다.
 - **단순 가산:** 노출이 수정되지 않은 상태로 중첩됩니다. 게인 조정이 반영되지 않습니다.
 - **가중 평균 가산:** 노출을 중첩하기 전에 각 노출 게인을 총 노출 수로 나눕니다(노출 2회에 대해 각 노출 게인이 $1/2$ 로, 노출 3회에 대해 $1/3$ 로 설정됨).
 - **밝게:** 카메라가 각 노출의 픽셀을 비교하여 가장 밝은 노출만 사용합니다.

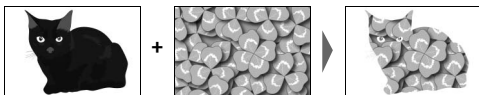

- **어둡게:** 카메라가 각 노출의 픽셀을 비교하여 가장 어두운 노출만 사용합니다.



- **모든 노출 유지:** 각 다중 노출을 구성하는 개별 촬영 컷을 저장하려면 ON을 선택하고, 개별 촬영 컷은 버리고 다중 노출만 저장하려면 OFF를 선택합니다.
- **합성 촬영:** ON을 선택하면 이전의 노출이 촬영 중에 렌즈를 통해 뷰에 겹쳐질 수 있습니다.
- **첫 번째 노출(NEF)선택:** 메모리 카드에 있는 NEF(RAW) 화상에서 첫 번째 노출을 선택합니다.

다중 노출 촬영

아래의 단계에 따라 다중 노출을 촬영합니다.

1 다중 노출을 선택합니다.

사진 촬영 메뉴에서 **다중 노출**을 선택하고 **[OK]**을 누릅니다.

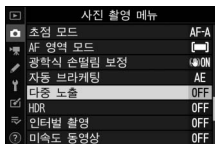

2 모드를 선택합니다.

다중 노출 모드를 선택하고 **[OK]**을 누른 다음 **[2]** 또는 **[1]**을 눌러 원하는 모드를 선택하고 **[OK]**를 눌러 선택합니다.



ON(연속 촬영) 또는 **ON(단일 사진)**을 선택하면 아이콘이 화면에 나타납니다.

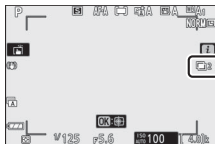

3 촬영 컷수를 선택합니다.

촬영 컷수를 선택하고 **[▶]**을 누릅니다. **[▶]** 또는 **[◀]**을 눌러 하나의 사진으로 통합할 노출 컷수를 선택한 다음 **[OK]**를 누릅니다.



4 합성 모드를 선택합니다.

합성 모드를 선택하고 **[▶]**을 누른 다음 **[▶]** 또는 **[◀]**을 눌러 원하는 모드를 선택하고 **[OK]**를 눌러 선택합니다.

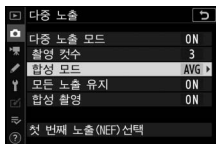

5 개별 노출을 유지할지 여부를 선택합니다.

다중 노출을 구성하는 개별 촬영 컷을 유지하거나 삭제할지 선택하려면 **모든 노출 유지**를 선택하고 **[▶]**을 누른 다음 **[▶]** 또는 **[◀]**을 눌러 원하는 옵션을 선택하고 **[OK]**를 눌러 선택합니다.

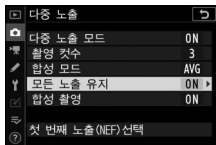



6 화면에 진행 과정 보기를 표시할 지를 선택합니다.

촬영이 진행되면서 이전 노출이 렌즈를 통해 뷰에 겹쳐지게 하려면 **합성 촬영**을 선택하고 **[▶]**을 누르고 **[▶]** 또는 **[◀]**을 눌러 원하는 옵션을 선택하고 **[OK]**를 눌러 선택합니다.



7 첫 번째 노출을 선택합니다.

기존 NEF(RAW) 사진에서 첫 번째 노출을 선택하려면 첫 번째 노출(NEF) 선택을 선택하고  을 누릅니다. 멀티 셀렉터를 사용하여 원하는 화상을 하이라이트하고  를 눌러 화상을 선택합니다(선택한 화상을 전체 화면으로 보려면  버튼을 잠시 터치한 상태로 있을 것).



8 구도를 잡고 초점을 맞춘 다음 촬영합니다.

모든 노출이 완료되고 마지막 사진이 기록될 때까지 계속 촬영합니다 (7단계에서 첫 번째 노출로 기존 NEF (RAW) 화상을 선택했다면 촬영은 두 번째 노출부터 시작됩니다). 2단계에서 ON(단일 사진)을 선택하면 사진이 기록될 때 다중 노출 촬영이 종료됩니다. 그렇지 않으면 다중 노출 촬영이 꺼질 때까지 여러 번의 다중 노출을 계속할 수 있습니다.

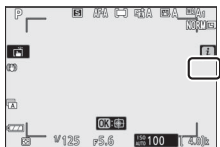

✔ 릴리즈 모드

연속 릴리즈 모드에서는 한 번의 연사로 모든 노출을 기록합니다. **ON(연속 촬영)**을 선택하면 기존 다중 노출이 종료되면서 새로운 다중 노출이 시작됩니다. **ON(단일 사진)**을 선택하면 첫 번째 다중 노출을 기록한 후 다중 노출 촬영이 종료됩니다. 셀프타이머 모드에서는 사용자 설정 c2(**셀프 타이머**) > **촬영 컷수**에서 선택된 옵션과 관계없이 3단계에서 선택한 노출 수를 자동으로 기록합니다. 촬영 간 인터벌은 사용자 설정 c2(**셀프 타이머**) > **촬영 간 인터벌**로 조정합니다. 다른 릴리즈 모드에서는 셔터 버튼을 누를 때마다 사진이 한 장씩 촬영됩니다. 모든 노출이 기록될 때까지 계속 촬영합니다.

✔ 화질

화질을 위해 선택된 NEF(RAW) 옵션으로 촬영한 다중 노출은 JPEG fine 형식으로 기록됩니다.

i 메뉴

다중 노출 촬영 중에 ▶ 버튼을 누른 다음 i 버튼을 눌러 아래에 나열된 옵션에 액세스할 수 있습니다. 항목을 선택하고 OK를 눌러 선택합니다.

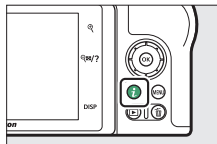

- **진행 과정 보기:** 현재 지점까지 기록된 노출에서 생성된 프리뷰를 봅니다.
- **마지막 노출 재촬영:** 가장 최근의 노출을 재촬영합니다.
- **저장하고 종료합니다:** 현재 지점까지 촬영된 노출에서 다중 노출을 만듭니다.

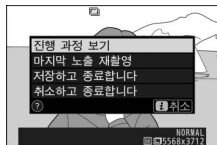

- **취소하고 종료합니다:** 다중 노출을 기록하지 않고 종료합니다. 모든 노출 유지에서 ON을 선택할 경우 개별 노출이 유지됩니다.

✔ 다중 노출

노출을 완료하기 전에 카메라 설정이 변경되면 촬영이 종료될 수도 있습니다. 다중 노출 사진의 촬영 설정 및 사진 정보는 첫 번째 노출에 대한 내용입니다.

다중 노출을 기록하는 동안에는 메모리 카드를 제거하거나 교체하지 마십시오.

노이즈(컬러 노이즈, 포그 또는 라인)가 다중 노출에 영향을 미칠 수 있습니다.

✔ 기타 설정

다중 노출을 촬영하는 동안에는 메모리 카드를 포맷할 수 없으며 일부 메뉴 항목은 회색으로 표시되어 변경할 수 없습니다.

다중 노출 종료

지정된 노출 수가 촬영되기 전에 다중 노출을 종료하려면 **다중 노출 모드**에서 **OFF**를 선택하거나 **▶** 버튼을 누른 다음 **i** 버튼을 누르고 **저장하고 종료합니다** 또는 **취소하고 종료합니다**를 선택합니다. 촬영을 종료하거나 지정된 노출 수가 촬영되기 전에 **저장하고 종료합니다**를 선택하면 해당 시점까지 기록된 노출에서 다중 노출이 만들어집니다. **합성 모드**에서 **가중 평균 가산**을 선택하면 실제로 기록된 노출 수를 반영하도록 게인이 조정됩니다. 대기 타이머가 만료되면 촬영이 자동으로 종료됨에 유의하십시오.

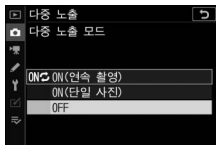

✔ 대기 타이머

메뉴/재생은 노출 사이에서 사용할 수 있지만, 재생 중에 약 40초간 또는 메뉴가 표시되고 있는 90초 동안 아무런 조작을 하지 않으면, 촬영이 종료되고 해당 지점에 기록된 노출에서 다중 노출이 생성됩니다. 사용자 설정 **c3(전원 OFF까지의 시간) > 재생과 메뉴**에서 긴 시간을 선택하면 다음 노출을 기록할 수 있는 시간을 연장할 수 있습니다.

콘트라스트가 높은 피사체에 사용된 HDR은 서로 다른 노출로 촬영된 두 사진을 합성하여 하이라이트와 그림자의 디테일을 보존합니다. HDR은 멀티 패턴 측광(스팟 측광 또는 중앙부 중점 측광을 사용할 경우, **자동**의 노출 차이는 약 2EV에 해당)과 함께 사용할 때 가장 효과적입니다. NEF(RAW), NEF(RAW) + 화질 설정, 플래시 촬영, 브라케팅, 다중 노출, **벌브 촬영** 및 시간의 셔터 속도 또는 인터벌 타이머 또는 미속도 녹화와 같은 일부 카메라 기능과 조합할 수 없습니다.



첫 노출(어두움)

+



두 번째 노출(밝음)



합성된 HDR 이미지

다음 옵션을 사용할 수 있습니다.

- **HDR 모드: ON(연속 촬영)** (OFF가 선택될 때까지 HDR 사진을 연속 촬영), **ON(단일 사진)** (HDR 사진 촬영)과 **OFF** (추가 HDR 사진을 만들지 않고 종료)를 선택합니다.
- **노출 차이:** HDR 사진을 만들기 위해 합성한 두 촬영 컷의 노출 차이를 선택합니다. 콘트라스트가 높은 피사체에서는 더 높은 값을 선택하거나, **자동**을 선택하여 카메라가 장면에 따라 노출 차이를 조정하도록 합니다.
- **부드럽게:** 각 HDR 사진을 구성하는 촬영 컷 간의 경계를 어느 정도 부드럽게 할 지를 선택합니다.

- **개별 화상 저장 (NEF):** HDR 화상을 생성하는데 사용되는 개별 촬영 컷을 각각 저장하려면 **ON**을 선택합니다. 사진은 사진 촬영 메뉴의 화질에 대한 선택 옵션과 관계없이 NEF(RAW) 파일로 저장됩니다.

HDR 사진 촬영

아래의 단계에 따라 HDR 사진을 촬영합니다.

1 HDR을 선택합니다.

사진 촬영 메뉴의 HDR을 선택하고 **↵**을 누릅니다.



2 모드를 선택합니다.

HDR 모드를 선택하고 **↵**을 누릅니다.

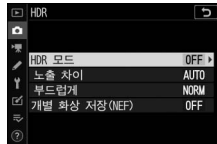

다음 중 하나를 선택하고 **OK**를 누릅니다.

- HDR 사진을 연속 촬영하려면, **ON(연속 촬영)**을 선택합니다. HDR 모드에서 OFF를 선택할 때까지 HDR 촬영이 계속됩니다.
- HDR 사진을 촬영하려면, **ON(단일 사진)**을 선택합니다. HDR 사진을 한 장 만들고 나면 일반 촬영이 자동으로 다시 시작됩니다.
- HDR 사진을 추가로 만들지 않고 종료하려면, **OFF**를 선택합니다.

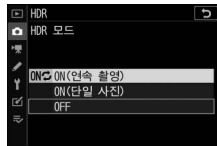

ON(연속 촬영) 또는 **ON(단일 사진)**을 선택하면 아이콘이 화면에 나타납니다.

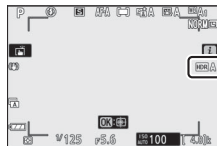

3 노출 차이를 선택합니다.

촬영한 두 사진의 노출 차이를 선택하려면 **노출 차이**를 선택하고 **▶**을 누릅니다.

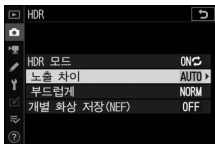

옵션을 선택하고 **OK**를 누릅니다. 고대비 피사체에 대해서는 더 높은 값을 선택할 수 있지만, 필요 이상으로 높은 값을 선택하면 원하는 결과를 얻지 못할 수 있습니다. **자동**이 선택되면 카메라는 장면에 맞게 자동으로 노출을 조정합니다.



4 부드럽게 하는 정도를 선택합니다.

두 화상 간 경계의 부드러운 정도를 선택하려면 **부드럽게**를 선택하고 **▶**을 누릅니다.

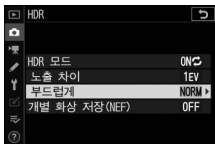

옵션을 선택한 다음 **OK**를 누릅니다. 높은 값을 선택할수록 화상이 더 부드러워집니다. 일부 피사체에는 고르지 않은 그늘이 보일 수 있습니다.

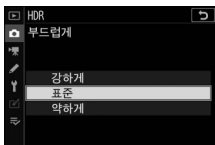

5 개별 노출을 유지할지 여부를 선택합니다.

HDR 사진을 구성하는 개별 NEF (RAW) 화상을 저장할 지를 선택하려면, **개별 화상 저장(NEF)**을 선택하고 **[OK]**을 누른 후에 **[Left]** 또는 **[Right]**을 눌러 원하는 옵션을 선택하고 **[OK]**를 눌러 선택합니다.

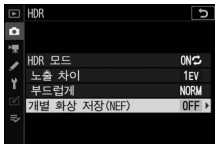

6 구도를 잡고 초점을 맞춘 다음 촬영합니다.

셔터 버튼을 완전히 누르면 카메라에서 두 가지 노출로 촬영됩니다. 릴리즈 모드에 현재 선택된 옵션과 관계없이, 셔터 버튼을 누를 때마다 한 장의 사진만 촬영됩니다.

ON(연속 촬영)이 선택되면 HDR 모드에서 **OFF**를 선택하는 경우에만 HDR이 꺼지게 됩니다. **ON(단일 사진)**이 선택되어 있으면 HDR은 사진이 촬영된 후 자동으로 꺼집니다.

✓ HDR 사진의 구도

화상 가장자리가 잘립니다. 촬영 중 카메라나 피사체가 움직이면 원하는 결과를 얻지 못할 수 있습니다. 삼각대 사용을 권장합니다. 장면에 따라 밝은 대상 주위에 그림자가 나타나거나 어두운 대상 주위에 후광이 나타날 수 있습니다. 부드럽게 하는 정도를 조정하여 이 효과를 줄일 수 있습니다.

지정된 컷수가 기록될 때까지 선택된 인터벌로 촬영합니다. 인터벌 타이머를 사용할 경우 **셀프 타이머** (Ⓢ) 이외의 릴리즈 모드를 선택하십시오.

인터벌 촬영을 선택하면 아래 옵션이 표시됩니다.

- **촬영 시작:** 3초 후 (**시작 날짜/시간**에서 **바로 시작** 선택) 또는 선택한 날짜와 시간 (**날짜/시간** 선택)에 인터벌 촬영을 시작합니다. 모든 촬영이 끝날 때까지 선택된 인터벌로 촬영이 계속됩니다.
- **시작 날짜/시간:** 시작 옵션을 선택합니다. 촬영을 즉시 시작하려면 **바로 시작**을 선택합니다. 정해진 날짜와 시간에 촬영을 시작하려면 **날짜/시간** 선택을 선택합니다.
- **인터벌:** 촬영 간 인터벌 (시간, 분, 초)을 선택합니다.
- **인터벌 × 촬영/인터벌 수:** 인터벌 수와 인터벌당 촬영 컷수를 선택합니다.
- **노출 스무싱:** ON을 선택하면 카메라가 M 이외의 모드에서 이전 촬영 컷에 맞춰 노출을 조정할 수 있습니다 (ISO 감도 자동 제어가 켜져 있으면 M 모드에서 노출 스무싱 효과만 적용됨). 촬영 중에 피사체 밝기가 크게 바뀌면 노출도 현저히 바뀔 수 있으며 이러한 경우는 촬영 간 인터벌을 줄여야 합니다.
- **무음 촬영:** 촬영 중에 셔터음을 소거하려면 ON을 선택합니다.

- **인터벌 우선 모드:** 선택한 인터벌로 P와 A 모드에서 프레임 샷을 촬영하려면 ON을 선택하고 사진이 정확하게 노출되도록하려면 OFF를 선택합니다. ON을 선택한 경우 MF 또는 AF-C의 초점 모드를 선택하고 사진 촬영 메뉴의 ISO 감도 설정 > ISO 감도 자동 제어에서 선택한 최소 셔터 속도가 인터벌보다 빠르지 확인합니다. 초점 모드에서 AF-C를 선택한 경우 사용자 설정 a1 (AF-C 우선 조건 선택)에서 릴리즈를 선택했는지 확인합니다.
- **저장 폴더 시작:** 옵션을 선택하고 을 눌러 선택하거나 선택 해제합니다. 새 폴더를 선택하여 각 순서대로 새 폴더를 생성할 때 파일 번호 초기화를 선택하여 새 폴더가 생성될 때마다 파일 번호를 0001로 초기화합니다.

인터벌 촬영

✓ 촬영 전

인터벌 촬영을 시작하기 전에 현재 설정으로 시험 촬영을 한 다음 결과를 확인합니다. 시작 시간을 선택하기 전에 설정 메뉴에서 **시간대 및 날짜**를 선택한 다음 카메라 시계가 정확한 시간과 날짜로 설정되어 있는지 확인합니다. 촬영이 중단되는 일이 없도록 카메라 배터리가 완전히 충전되었는지 확인합니다. 배터리는 충전한 후에 사용하십시오.

1 인터벌 촬영을 선택합니다.

사진 촬영 메뉴에서 **인터벌 촬영**을 선택하고 **▶**을 누릅니다.

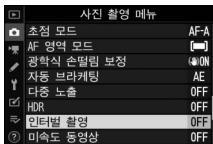

인터벌 촬영 옵션이 표시됩니다.

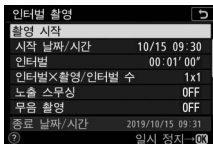

2 인터벌 촬영 설정을 조정합니다.

다음 설정을 조정합니다.

- **시작 날짜/시간:** 시작 날짜와 시간을 선택합니다.

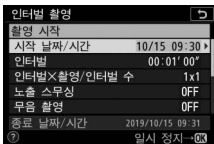

시작 날짜/시간을 선택하고
⏪를 누릅니다.

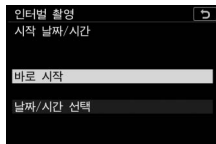

옵션을 선택한 다음 ⏪를
누릅니다.

촬영을 즉시 시작하려면 **바로 시작**을 선택합니다. 정해진 날짜와 시간에 촬영을 시작하려면 **날짜/시간 선택**을 선택한 다음 날짜와 시간을 선택하고 ⏪를 누릅니다.

- **인터벌:** 인터벌, 시, 분과 초를 선택합니다.

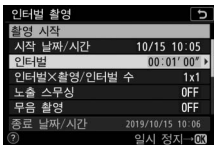

인터벌을 선택하고 ⏪를
누릅니다.

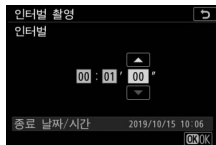

인터벌을 선택하고 ⏪를
누릅니다.

- **인터벌×촬영/인터벌 수:** 인터벌 수와 인터벌당 촬영 컷 수를 선택합니다.

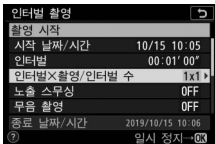

인터벌×촬영/인터벌 수를 선택하고 **▶**를 누릅니다.

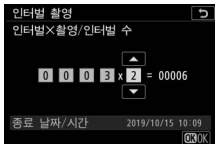

인터벌 수와 촬영/인터벌을 선택하고 **OK**를 누릅니다.

싱글 프레임 릴리즈 모드에서는 연속 고속 릴리즈 모드 속도로 각 인터벌에 따라 사진이 촬영됩니다. 무음 촬영이 활성화되면 인터벌당 촬영 컷 수는 1로 고정됩니다.

- **노출 스무싱:** 노출 스무싱을 켜거나 끕니다.

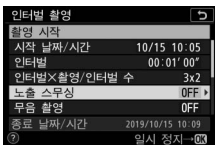

노출 스무싱을 선택하고 **▶**를 누릅니다.

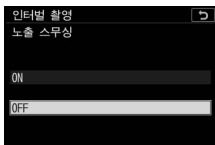

옵션을 선택한 다음 **OK**를 누릅니다.

- **무음 촬영:** 무음 촬영을 켜거나 끕니다.

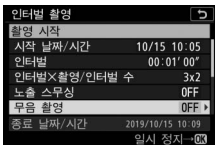

무음 촬영을 선택하고 **▶**를 누릅니다.

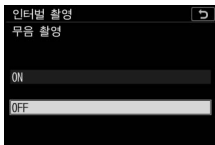

옵션을 선택한 다음 **OK**를 누릅니다.

- **인터벌 우선 모드: 인터벌 우선 모드를 켜거나 끕니다.**

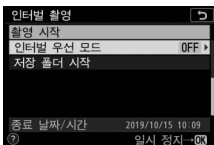

인터벌 우선 모드를 선택하고
⏻을 누릅니다.

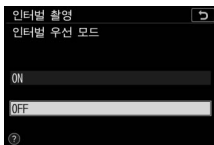

옵션을 선택한 다음 ⏻를
누릅니다.

- **저장 폴더 시작: 시작 폴더 옵션을 선택합니다.**

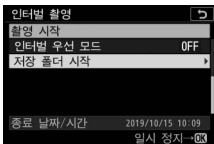

저장 폴더 시작을 선택하고
⏻을 누릅니다.

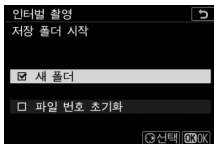

옵션을 선택하고 ⏻을 눌러
선택하거나 선택을 해제합
니다. ⏻를 눌러 진행합니다.

3 촬영을 시작합니다.

촬영 시작을 선택하고 ⏻를 누릅니다. 첫 번째 인터벌 촬영이 지정된 시작 시간에 촬영되거나 2단계에서 시작 날짜/시간에서 바로 시작을 선택한 경우에는 3초 후에 시작됩니다. 촬영 중에는 디스플레이가 꺼집니다. 모든 촬영이 끝날 때까지 선택된 인터벌로 촬영이 계속됩니다.

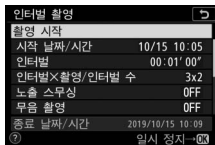

✔ 촬영 중

인터벌 타이머 촬영 중에는 메모리 카드 액세스 램프가 깜박입니다.

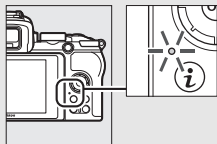

셔터 버튼을 반누름하여 화면을 켜면 “인터벌 촬영” 메시지가 표시되고  아이콘이 깜박입니다. 인터벌 촬영이 진행되는 동안에 설정을 조정하고 메뉴를 사용하여 화상을 재생할 수 있습니다. 각 인터벌 직전에 화면이 자동으로 꺼집니다. 인터벌 타이머를 켜 상태에서 카메라 설정을 변경하면 촬영이 종료될 수 있습니다.

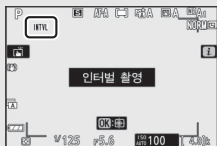

■ 인터벌 촬영 일시 정지

다음과 같이 인터벌 사이에 인터벌 촬영을 일시 정지할 수 있습니다.

- 시작 날짜/시간에서 바로 시작을 선택한 경우 **OK**을 눌러 인터벌 촬영을 일시 정지할 수 있습니다(인터벌에서 선택한 시간이 너무 짧을 경우 촬영 컷 사이에 **OK**을 누르면 효과가 없으며 이때 카메라를 끄면 인터벌 촬영을 일시 정지할 수 있음).
- 시작 날짜/시간에서 날짜/시간 선택을 선택한 경우 사진 촬영 메뉴의 **인터벌 촬영**을 선택하고 **일시 정지**를 선택한 다음 **OK**을 누르면 인터벌 촬영을 일시 정지할 수 있습니다.

■ 인터벌 촬영 다시 시작

촬영을 즉시 다시 시작하려면 다시 시작을 선택합니다.

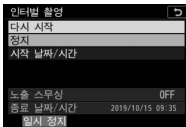

다시 시작을 선택한
다음 **OK**를 누릅니다.

지정된 시간에 촬영을 재개하려면:

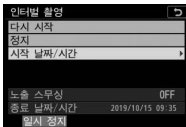

인터벌 타이머 메뉴
에서 날짜/시간 선택
을 선택하고 **↻**을
누릅니다.

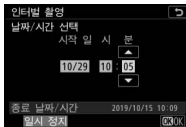

촬영 시작 날짜와 시
간을 선택하고 **OK**를
누릅니다.

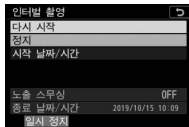

다시 시작을 선택한
다음 **OK**를 누릅니다.

■ 인터벌 촬영 종료

다음과 같이 인터벌 촬영이 종료될 수 있습니다.

- 시작 날짜/시간에서 바로 시작을 선택한 경우 촬영 컷 사이에 **OK**을 눌러 촬영을 일시 정지한 다음 인터벌 촬영 메뉴에서 정지를 선택하고 **OK**을 눌러 종료할 수 있습니다(인터벌에서 선택한 시간이 너무 짧을 경우 촬영 컷 사이에 **OK**을 누르면 효과가 없으며 이때 카메라를 끄면 인터벌 촬영을 일시 정지할 수 있음).
- 시작 날짜/시간에서 날짜/시간 선택을 선택한 경우 사진 촬영 메뉴의 인터벌 촬영을 선택하고 일시 정지를 선택한 다음 **OK**을 누르면 인터벌 촬영을 일시 정지할 수 있습니다.

■ 사진이 기록되지 않음

이전 인터벌에 대한 사진을 촬영하기 전에 현재 인터벌이 종료되거나, 메모리 카드가 가득 찬 경우 선택한 인터벌에서 사진이 촬영되지 않습니다.

✔ 메모리가 부족한 경우

메모리 카드가 다 찬 경우 인터벌 타이머는 활성 상태로 유지되지만, 사진은 촬영되지 않습니다. 사진을 일부 삭제하거나 카메라를 끄고 다른 메모리 카드를 삽입한 후 촬영을 다시 시작하십시오.

✔ 인터벌 촬영

선택한 촬영 컷 수를 촬영하는 데 필요한 시간과 플래시 충전에 필요한 시간(플래시를 사용할 경우)보다 긴 인터벌을 선택합니다. 인터벌이 너무 짧으면 촬영한 사진 수가 2단계에 표시된 총 촬영 컷 수보다 적을 수 있고(인터벌 수 × 인터벌당 촬영 컷 수) 완전 노출에 필요한 출력 이하에서 플래시가 발광할 수 있습니다. 인터벌이 00:00'0.5"로 설정되고 **무음 촬영**과 **인터벌 우선 모드**가 모두 활성화되면 인터벌 촬영은 시작되지 않습니다. 동영상 녹화, 미속도 동영상, 장시간 노출(벌브 촬영 또는 시간 촬영), 다중 노출과 HDR을 비롯한 일부 카메라 기능은 인터벌 타이머 촬영을 함께 사용할 수 없습니다. 셔터 속도, 연속 촬영 속도, 화상 기록에 필요한 시간이 인터벌마다 다를 수 있기 때문에 한 인터벌이 끝나고 다음 인터벌이 시작될 때까지의 시간도 달라질 수 있습니다. 현재 설정으로 촬영을 계속할 수 없거나 변경 사항을 적용할 수 없는 경우(예를 들어, 현재 M 모드에서 **Bulb (벌브 촬영)** 또는 **Time (시간)**의 셔터 속도가 현재 선택되어 있거나 인터벌이 0이거나 시작 시간이 1분 이내인 경우)에는 경고가 표시됩니다.

셀프 타이머(☺)를 릴리즈 모드로 선택하거나 카메라를 켜다 다시 켜 경우(카메라가 꺼져 있으면 인터벌 촬영을 종료하지 않고 배터리와 메모리 카드를 교체할 수 있음) 인터벌 촬영이 일시 정지될 수 있습니다. 촬영을 일시 정지해도 인터벌 촬영 설정에는 영향을 미치지 않습니다.

✔ 릴리즈 모드

선택한 릴리즈 모드에 상관없이 카메라는 각 인터벌에 지정된 촬영 컷수를 촬영합니다.

✔ 브라케팅

인터벌 촬영을 시작하기 전에 브라케팅 설정을 조정합니다. 인터벌 촬영이 적용되는 동안 노출, ADL 브라케팅 등이 활성화되면 인터벌 메뉴에서 지정된 촬영 컷수와는 관계없이 카메라는 각 인터벌에서 브라케팅 프로그램의 촬영 컷수를 촬영합니다. 인터벌 촬영이 적용되는 동안 화이트 밸런스 브라케팅이 활성화되면 카메라는 각 인터벌 당 한 컷을 촬영하고 이를 처리하여 브라케팅 프로그램에서 지정된 수의 사본을 만듭니다. **인터벌 우선 모드**에서 **ON**을 선택하면 인터벌 촬영을 하는 동안 브라케팅을 사용할 수 없습니다.

✔ 무음 촬영

무음 촬영에서 **ON**을 선택하면 다음과 같은 일부 카메라 기능을 사용할 수 없게 됩니다.

- Hi 1 및 Hi 2의 ISO 감도
- 플래시 촬영
- 장시간 노출 노이즈 감소
- 플리커 현상 감소

카메라는 선택한 인터벌로 자동으로 사진을 촬영하여 무음 미속도 동영상을 만듭니다.

미속도 동영상을 선택하면 아래 옵션이 표시됩니다.

- **촬영 시작:** 미속도 녹화를 시작합니다. 약 3초 후에 촬영이 시작되며 선택한 촬영 시간과 간격으로 촬영이 계속됩니다.
- **인터벌:** 촬영 간 인터벌(분, 초)을 선택합니다.
- **촬영 시간:** 카메라가 계속 사진을 찍을 시간(시, 분)을 선택합니다.
- **노출 스무싱:** ON을 선택하면 M 모드 이외의 모드에서 갑작스러운 노출 변화가 부드럽게 조정됩니다(ISO 감도 자동 제어를 사용하도록 설정되어 있는 경우, M 모드에서는 노출 스무싱 효과만 적용됨). 촬영 중에 피사체 밝기가 크게 바뀌면 노출도 현저히 바뀔 수 있으며 이러한 경우는 촬영 간 인터벌을 줄여야 합니다.
- **무음 촬영:** 촬영 중에 셔터음을 소거하려면 ON을 선택합니다.
- **화상 사이즈/프레임 수:** 최종 동영상에 대해 화상 사이즈와 프레임 수를 선택합니다.
- **인터벌 우선 모드:** 선택한 인터벌로 P와 A 모드에서 프레임 샷을 촬영하려면 ON을 선택하고 사진이 정확한 노출이 되도록하려면 OFF를 선택합니다. ON을 선택한 경우 MF 또는 AF-C의 초점 모드를 선택하고 사진 촬영 메뉴의 ISO 감도 설정) ISO 감도 자동 제어에서 선택한 최소 셔터 속도가 인터벌보다 빠른지 확인합니다. 초점 모드에서 AF-C를 선택한 경우 사용자 설정 a1(AF-C 우선 조건 선택)에서 릴리즈를 선택했는지 확인합니다.

미속도 동영상 녹화

✓ 촬영 전

미속도 동영상을 촬영하기 전에 설정 메뉴에서 **시간대 및 날짜**를 선택한 다음 카메라 시계가 정확한 시간과 날짜로 설정되어 있는지 확인한 후에 현재 설정에서 시험 촬영을 하고 결과를 확인하십시오. 미속도 동영상은 동영상 트리밍을 사용하여 촬영한 컷입니다. 구도를 확인하려면 **미속도 동영상** 표시에서 버튼을 누릅니다(**미속도 동영상** 표시로 돌아가려면 /? 버튼을 누를 것). 일관된 색조를 유지하려면 A (자동) 또는 A (자연광 자동) 이외 화이트 밸런스 설정을 선택합니다.

촬영이 중단되는 일이 없도록 카메라 배터리가 완전히 충전되었는지 확인합니다. 배터리는 충전한 후에 사용하십시오.

1 미속도 동영상을 선택합니다.

사진 촬영 메뉴에서 **미속도 동영상**을 선택하고 을 누릅니다.

미속도 동영상 옵션이 표시됩니다.

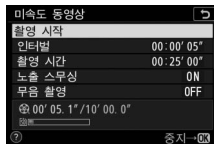
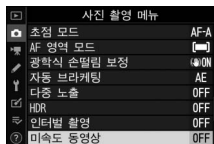

2 미속도 동영상 설정을 조정합니다.

다음 설정을 조정합니다.

- **인터벌:** 인터벌(분, 초)은 예측되는 가장 느린 셔터 속도보다 길어야 합니다.

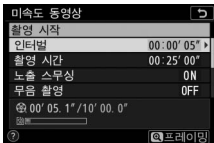

인터벌을 선택하고 **[D]**를 누릅니다.

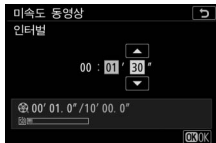

인터벌을 선택하고 **[OK]**를 누릅니다.

- **촬영 시간:** 총 촬영 시간(시, 분)은 7시간 59분까지입니다.

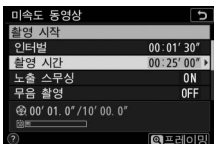

촬영 시간을 선택하고 **[D]**를 누릅니다.

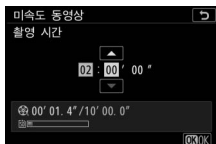

촬영 시간을 선택하고 **[OK]**를 누릅니다.

- **노출 스무싱:** 노출 스무싱을 켜거나 끕니다.

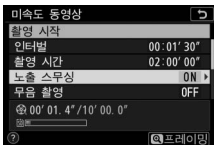

노출 스무싱을 선택하고 **[D]**를 누릅니다.

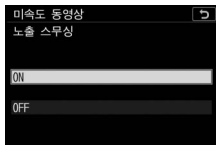

옵션을 선택한 다음 **[OK]**를 누릅니다.

- **무음 촬영:** 무음 촬영을 켜거나 끕니다.

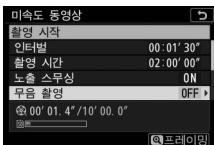

무음 촬영을 선택하고 **OK**를 누릅니다.

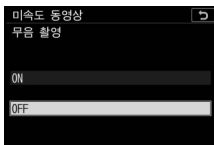

옵션을 선택한 다음 **OK**를 누릅니다.

- **화상 사이즈/프레임 수:** 최종 동영상이 재생될 화상 사이즈와 프레임 수를 선택합니다.

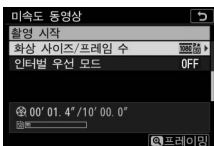

화상 사이즈/프레임 수를 선택하고 **OK**를 누릅니다.



옵션을 선택한 다음 **OK**를 누릅니다.

- **인터벌 우선 모드:** 인터벌 우선 모드를 켜거나 끕니다.

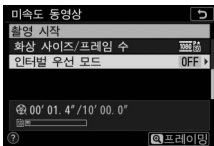

인터벌 우선 모드를 선택하고 **OK**를 누릅니다.

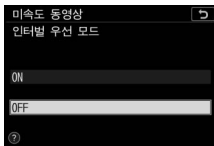

옵션을 선택한 다음 **OK**를 누릅니다.

3 촬영을 시작합니다.

촬영 시작을 선택하고 **OK**를 누릅니다. 촬영은 약 3초 후에 시작됩니다. 디스플레이가 꺼지고 카메라는 선택한 촬영 시간에 대해 선택한 인터벌로 사진을 촬영합니다.

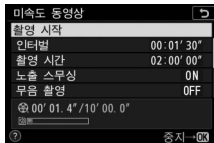

✓ 촬영 중

촬영 중에는 메모리 카드 액세스 램프가 켜집니다. 사용자 설정 c3 (전원 OFF까지의 시간, □ 277) > 대기 타이머에서 선택된 옵션과 관계없이 촬영 중에는 대기 타이머가 만료되지 않습니다.

✓ 촬영 컷 사이에 설정 조정

촬영 설정과 메뉴 설정은 촬영 중간에 조정할 수 있습니다. 그러나 다음 촬영을 하기 약 2초 전에 모니터가 꺼집니다.

■ 촬영 종료

모든 사진을 촬영하기 전에 촬영을 종료하려면 촬영 컷 사이에 **Ⓚ**을 누르십시오. MENU 버튼을 눌러 **미속도 동영상** 메뉴를 표시하고 **정지**를 선택하며 **Ⓚ**을 누르는 옵션도 있습니다. 그러나 **인터벌**에서 선택한 시간이 매우 짧은 경우, 촬영 컷 사이에 **Ⓚ**을 눌러도 효과가 없거나 MENU 버튼을 누르면 **미속도 동영상** 메뉴가 표시되지 않을 수 있습니다. 이러한 경우에는 카메라 전원을 꺼야 합니다.

- 촬영이 끝나면 해당 지점까지 촬영한 프레임에서 동영상이 생성되고 카메라는 촬영 모드로 돌아갑니다. 배터리를 제거하거나 메모리 카드를 빼내면 촬영이 종료되고 (전자음은 울리지 않음) 동영상은 녹화되지 않습니다.

✓ 최종 동영상의 길이 계산하기

촬영 시간을 인터벌로 나누고 반올림한 후 1를 더하여 최종 동영상의 전체 프레임 수를 계산할 수 있습니다. 최종 동영상 길이는 촬영 컷 수를 **화상 사이즈/프레임 수**에서 선택한 프레임 수로 나누어 계산할 수 있습니다. 예를 들어, 1,920 × 1,080; 24p로 녹화한 48 프레임 동영상의 길이는 약 2초입니다. 미속도 촬영 동영상의 최대 길이는 20분입니다.

화상 사이즈/프레임 수

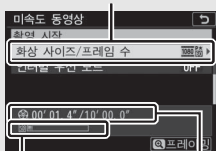

메모리 카드 표시

녹화된 길이/최대 길이

✔ 미속도 동영상

동영상 녹화, 장시간 노출(벌브 촬영 또는 시간 촬영), 셀프타이머, 브라케팅, HDR (high dynamic range), 다중 노출, 인터벌 촬영을 포함한 일부 카메라 기능은 미속도 동영상과 함께 사용할 수 없습니다. 액티브 D-Lighting이 자동으로 비활성화됩니다. 셔터 속도와 메모리 카드에 화상을 기록하는 시간이 촬영 컷마다 다를 수 있기 때문에 촬영 컷이 기록되는 순간에서 다음 촬영을 시작할 때까지의 인터벌도 달라집니다. 현재 설정에서 미속도 동영상을 녹화할 수 없다면 설정 변경 사항이 적용되지 않거나 촬영은 시작되지 않습니다(예를 들어 메모리 카드가 가득 차거나 인터벌이나 촬영 시간이 0이거나 인터벌이 촬영 시간보다 길 경우).

카메라 조작을 사용하거나 설정을 변경하거나 HDMI 케이블을 연결할 경우 촬영은 종료됩니다. 프레임 샷에서부터 촬영이 끝나는 지점까지 동영상이 만들어집니다.

✔ 촬영 화상 확인

촬영을 진행하는 동안에는  버튼을 사용하여 사진을 볼 수 없지만, 재생 메뉴의 **촬영 화상 확인**에서 **ON** 또는 **ON(모니터만)**을 선택할 경우 매번 촬영 후 현재 프레임이 몇 초간 표시됩니다(인터벌이 매우 짧으면 프레임이 표시되지 않을 수 있습니다). 프레임이 표시되는 동안 다른 재생 작업을 수행할 수 없습니다.

✔ 무음 촬영

무음 촬영에서 **ON**을 선택하면 다음과 같은 일부 카메라 기능을 사용할 수 없게 됩니다.

- Hi 1 및 Hi 2의 ISO 감도
- 플래시 촬영
- 장시간 노출 노이즈 감소
- 플리커 현상 감소

ON을 선택하여 풍경 및 기타 정지된 피사체를 촬영할 때 셔터로 인해 발생하는 손떨림을 줄입니다(☞ 71). 삼각대 사용을 권장합니다. 사용자 설정 d4(셔터 타입)에서 선택한 옵션에 상관없이 전자 셔터를 사용하여 사진을 촬영합니다. 설정 메뉴의 전자음 선택에서 선택한 설정에 관계없이 카메라가 초점을 맞추거나 셀프타이머가 카운트 다운되는 동안 경고음이 울리지 않고 플래시 및 장시간 노출 노이즈 감소가 비활성화됩니다. 연속 릴리즈 모드에서는 연속 촬영 속도가 변경됩니다(☞ 136).

▶ 동영상 촬영 메뉴: 동영상 촬영 옵션

동영상 촬영 메뉴를 보려면 카메라 메뉴에서 ▶ 탭을 누릅니다.

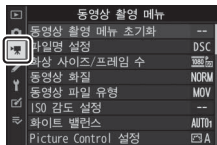

선택	📖
동영상 촬영 메뉴 초기화	258
파일명 설정	258
화상 사이즈/프레임 수	258
동영상 화질	258
동영상 파일 유형	258
ISO 감도 설정	259
화이트 밸런스	259
Picture Control 설정	260
Picture Control 관리	260
액티브 D-Lighting	260
고감도 노이즈 감소	260
비네트 컨트롤	261
회절 보정	261

선택	📖
자동 왜곡 보정	261
플리커 현상 감소	261
축광 방식	262
릴리즈모드(프레임 저장)	262
초점 모드	262
AF 영역 모드	262
광학식 손떨림 보정	263
전자식 손떨림 보정	263
마이크 감도	263
감쇠 장치	264
주파수 응답	264
바람소리 억제	264

✓ 참조

메뉴 기본값은 “동영상 촬영 메뉴 기본값”을 참조하십시오 (☞ 175).

동영상 촬영 메뉴 초기화

MENU 버튼 →  (동영상 촬영 메뉴)

동영상 촬영 메뉴 옵션을 기본값으로 복원하려면 예를 선택하십시오(☞ 175).

파일명 설정

MENU 버튼 →  (동영상 촬영 메뉴)

동영상이 저장된 화상 파일의 이름을 정할 때 사용된 세 자리 접두사를 선택합니다. 기본 접두사는 “DSC”입니다(☞ 193).

화상 사이즈/프레임 수

MENU 버튼 →  (동영상 촬영 메뉴)

동영상 화상 사이즈(픽셀) 및 프레임 수를 선택합니다. 자세한 내용에 관해서는 “화상 사이즈, 프레임 수 및 동영상 화질”을 참조하십시오(☞ 143).

동영상 화질

MENU 버튼 →  (동영상 촬영 메뉴)

높음과 일반 중에서 선택합니다.

동영상 파일 유형

MENU 버튼 →  (동영상 촬영 메뉴)

MOV 또는 MP4 형식으로 동영상을 기록합니다.

ISO 감도 설정

MENU 버튼 →  (동영상 촬영 메뉴)

다음 ISO 감도 설정을 조정합니다.

- **최대 감도:** ISO 감도 자동 제어의 상한 값을 ISO 200과 Hi 25600 사이에서 선택합니다. P, S, A 모드일 경우와 M 모드에서 ISO 자동(M 모드)에서 ON을 선택할 경우 ISO 감도 자동 제어가 사용됩니다.
- **ISO 자동(M 모드):** M 모드에서 ISO 감도 자동 제어를 활성화하려면 ON을 선택하고, ISO 감도(M 모드)에서 선택한 값을 사용하려면 OFF를 선택합니다.
- **ISO 감도(M 모드):** M 모드의 ISO 감도 값을 ISO 100 또는 25600 사이에서 선택합니다. ISO 감도 자동 제어는 다른 모드에서 사용됩니다.

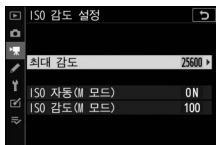

ISO 감도 자동 제어

고감도에서는 카메라가 초점을 맞추기 어려울 수 있으며 노이즈(컬러 노이즈, 포그 또는 라인)가 증가할 수 있습니다. **ISO 감도 설정** > 최대 감도를 낮은 값으로 선택하면 이러한 문제를 방지할 수 있습니다.

화이트 밸런스

MENU 버튼 →  (동영상 촬영 메뉴)

동영상 화이트 밸런스를 선택합니다 (☐ 67). **사진 설정과 동일**을 선택하여 현재 사진에 선택된 옵션을 사용합니다.

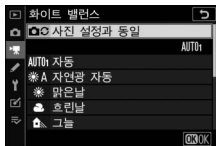

Picture Control 설정

MENU 버튼 →  (동영상 촬영 메뉴)

동영상에 대한 Picture Control을 선택합니다(☞ 116). 사진 설정과 동일을 선택하여 현재 사진에 선택된 옵션을 사용합니다.



Picture Control 관리

MENU 버튼 →  (동영상 촬영 메뉴)

사용자 설정 Picture Control을 만듭니다(☞ 206).

액티브 D-Lighting

MENU 버튼 →  (동영상 촬영 메뉴)

하이라이트와 그림자의 세부 묘사를 보존하여 자연스러운 콘트라스트의 동영상을 얻을 수 있습니다. 사진 설정과 동일을 선택하여 현재 사진에 선택된 옵션을 사용합니다(☞ 133, 147).



고감도 노이즈 감소

MENU 버튼 →  (동영상 촬영 메뉴)

특히 높은 ISO 감도로 녹화한 동영상에서 “노이즈”(컬러 노이즈)를 제거합니다(☞ 210).

비네트 컨트롤

MENU 버튼 →  (동영상 촬영 메뉴)

동영상의 비네팅을 감소합니다(☞ 211). 사진 설정과 동일을 선택하여 현재 사진에 선택된 옵션을 사용합니다.

회절 보정

MENU 버튼 →  (동영상 촬영 메뉴)

동영상의 회절이 감소합니다(☞ 211).

자동 왜곡 보정

MENU 버튼 →  (동영상 촬영 메뉴)

동영상에서 배럴과 핀 쿠션 왜곡이 감소합니다(☞ 211).

플리커 현상 감소

MENU 버튼 →  (동영상 촬영 메뉴)

형광등이나 수은등 아래에서 동영상을 촬영할 경우, 플리커 및 줄무늬 현상을 줄여줍니다. **자동**을 선택하여 카메라가 정확한 주파수를 자동으로 선택하도록 하거나 현지 AC 전원의 주파수에 수동으로 맞춥니다.

동영상 촬영 메뉴의 “플리커 현상 감소”

자동으로 원하는 결과를 얻지 못하고 현지 전원의 주파수를 알 수 없다면 50Hz와 60Hz 두 옵션을 모두 테스트하여 최상의 결과를 내는 옵션을 선택합니다. 피사체가 너무 밝으면 플리커 현상 감소로도 원하는 결과를 얻지 못할 수 있는데 이런 경우에는 더 작은 조리개(더 높은 조리개 값)를 선택합니다. 플리커 현상을 막으려면 M 모드를 선택하고 현지 전원의 주파수에 맞는 셔터 속도를 선택합니다. 60Hz에서는 1/125초, 1/60초 또는 1/30초를, 50Hz에서는 1/100초, 1/50초 또는 1/25초를 선택합니다.

측광 방식



MENU 버튼 →  (동영상 촬영 메뉴)

동영상 모드에서 카메라 노출을 측광하는 방법을 선택하십시오(☞ 131). 스팟 측광은 사용 수 없습니다.

릴리즈모드(프레임 저장)

MENU 버튼 →  (동영상 촬영 메뉴)

동영상 모드에서 촬영한 사진에 대해 릴리즈 모드를 선택할 수 있습니다(☞ 44).

선택	설명
 싱글 프레임	셔터 버튼을 누를 때마다 사진을 한 장씩 촬영합니다. 선택 옵션과 관계없이 각 동영상과 함께 최대 40장까지 사진을 촬영할 수 있습니다.
 연속	셔터 버튼을 누르고 있는 동안 카메라에서 사진이 촬영됩니다. 연사에 사용할 수 있는 시간이 촬영 화면에 표시됩니다. 프레임 수는 동영상 촬영 메뉴의 화상 사이즈/프레임 수에서 선택한 옵션에 따라 다릅니다. 동영상 녹화 중에는 한 번에 한 장의 사진만 촬영할 수 있습니다.

초점 모드

MENU 버튼 →  (동영상 촬영 메뉴)

동영상 녹화를 위해 초점 모드를 선택합니다(☞ 51).

AF 영역 모드

MENU 버튼 →  (동영상 촬영 메뉴)

동영상 모드에서 카메라가 초점을 맞추는 방법을 선택하십시오(☞ 54).

광학식 손떨림 보정

MENU 버튼 →  (동영상 촬영 메뉴)

동영상 녹화에서 광학식 손떨림 보정 옵션을 선택합니다 (☐ 139). **사진 설정과 동일**을 선택하여 현재 사진에 선택된 옵션을 사용합니다.

전자식 손떨림 보정

MENU 버튼 →  (동영상 촬영 메뉴)

동영상 모드에서 전자 손떨림 보정을 사용할지를 선택합니다.

마이크 감도

MENU 버튼 →  (동영상 촬영 메뉴)

내장 마이크 또는 외부 마이크를 켜거나 끄거나 또는 마이크 감도를 적절하게 조절합니다. **자동**을 선택하여 감도를 자동으로 조절하거나 **마이크 OFF**를 선택하여 사운드 녹음을 끕니다. 마이크 감도를 수동으로 선택하려면 **수동**을 선택한 다음 감도를 선택합니다.

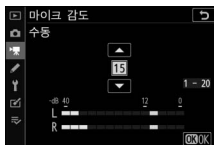

아이콘

마이크 감도에 **마이크 OFF**를 선택한 상태로 녹화한 동영상은  아이콘으로 표시됩니다.





감쇠 장치

MENU 버튼 →  (동영상 촬영 메뉴)

ON을 선택하여 소음이 심한 환경에서 동영상을 녹화할 때 마이크 계인을 줄이고 오디오 왜곡을 방지합니다.

주파수 응답

MENU 버튼 →  (동영상 촬영 메뉴)

 **광대역** 범위가 선택되어 있으면 내장 마이크 및 외부 마이크는 음악에서 도시 거리의 소음에 이르기까지 넓은 주파수 영역에서 응답합니다. 사람의 음성을 강조하려면  **음성 범위**를 선택합니다.

바람소리 억제

MENU 버튼 →  (동영상 촬영 메뉴)

동영상 녹화 중에 바람소리 억제를 사용할 지를 선택합니다. 자세한 내용은 “바람소리 억제” (☎ 146)를 참조하십시오.

✎ 사용자 설정: 카메라 설정 미세조정

사용자 설정을 보려면 카메라 메뉴에서 ✎ 탭을 선택합니다.

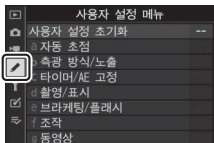

사용자 설정은 사용자의 취향에 따라 카메라 설정을 조정하는데 사용됩니다.

사용자 설정 그룹

주 메뉴



다음 사용자 설정을 사용할 수 있습니다.

사용자 설정 ¹		
사용자 설정 초기화		268
a 자동 초점		
a1	AF-C 우선 조건 선택	269
a2	자동영역AF 얼굴/눈인식	269
a3	사용된 초점 포인트	270
a4	AF 렌즈 구동	270
a5	AF 포인트 순환	271
a6	초점 포인트 옵션	271
a7	저조도 AF	271
a8	내장 AF 보조광	272
a9	AF 모드 수동 초점 링 ²	273
b 측광 방식/노출		
b1	노출 설정 간격	274
b2	노출 보정 간이 설정	274
b3	중앙부 중점 측광 범위	275
b4	기준 노출 미세 조정	275
c 타이머/AE 고정		
c1	셔터 버튼 AE-L	276
c2	셀프 타이머	276
c3	전원 OFF까지의 시간	277

d 촬영/표시		
d1	CL 모드 촬영 속도	278
d2	연속 촬영 컷수	278
d3	노출 지연 모드	278
d4	셔터 타입	279
d5	선택가능 이미지영역제한	279
d6	파일명 연속 번호	280
d7	라이브 뷰에 설정 적용	281
d8	격자선 표시	281
d9	하이라이트 피킹	281
d10	연사 모드에서 모두보기	281
e 브래케팅/플래시		
e1	플래시 동조 속도	282
e2	플래시 셔터 속도	283
e3	플래시 노출 보정	283
e4	자동 ISO 감도 제어	283
e5	브래케팅 보정 순서	284
f 조작		
f1	메뉴 사용자 설정	285
f2	사용자 제어 설정(촬영)	286
f3	사용자 제어 설정(재생)	292
f4	커맨드 다이얼 설정	294
f5	버튼 떼고 다이얼 사용	296
f6	표시기 값 방향 설정	296



g	동영상	
g1	메뉴 사용자 설정	297
g2	사용자 제어 설정	298
g3	AF 속도	303
g4	AF 추적 감도	303
g5	하이라이트 표시	304

1 기본값에서 수정된 항목은 별표(“*”)로 표시됩니다.

2 호환성 있는 렌즈만 사용할 수 있습니다.

참조

메뉴 기본값은 “사용자 설정 메뉴 기본값”을 참조하십시오(☞ 176).

사용자 설정 초기화

MENU 버튼 → (사용자 설정 메뉴)



사용자 설정 초기화를 기본값으로 복원하려면 **예**를 선택합니다(☞ 176).

a: 자동 초점

a1: AF-C 우선 조건 선택

MENU 버튼 →  (사용자 설정 메뉴)

카메라가 초점 모드 AF-C에서 초점을 맞추기 전에 사진 촬영이 가능한지 여부를 선택하십시오.

선택	설명
 릴리즈	셔터 버튼을 누를 때마다 사진이 촬영됩니다(릴리즈 우선).
 초점	카메라의 초점이 맞을 때만 사진을 촬영할 수 있습니다(초점 우선).

선택한 옵션과 관계없이 초점 모드에서 AF-C를 선택하면 초점이 고정되지 않습니다. 카메라는 셔터가 릴리즈될 때까지 계속해서 초점을 조절합니다.

a2: 자동영역AF 얼굴/눈인식

MENU 버튼 →  (사용자 설정 메뉴)

AF 영역 모드에서 자동 영역 AF를 선택할 때 카메라가 사람 인물 피사체나 개 및 고양이의 얼굴 또는 눈을 인식하고 초점을 맞추도록 선택합니다.

선택	설명
얼굴/눈 인식 ON	카메라가 인물 피사체를 인식하면 자동으로 피사체의 한 쪽 눈 또는 다른 쪽 눈을 맞추거나, 눈을 인식하지 못하면 피사체의 얼굴에 초점을 맞춥니다.
얼굴 인식 ON	카메라가 인물 피사체를 인식하면 자동으로 피사체의 얼굴에 초점을 맞춥니다.
동물 인식 ON	카메라가 강아지나 고양이의 얼굴을 감지하면 피사체의 두 눈 중 하나에 자동으로 초점을 맞춥니다. 눈이 감지되지 않으면 카메라가 피사체의 얼굴에 초점을 맞춥니다.
OFF	얼굴 및 눈 인식을 끕니다.

a3: 사용된 초점 포인트

MENU 버튼 →  (사용자 설정 메뉴)

수동 초점 포인트 선택에 사용할 수 있는 초점 포인트 수를 선택합니다.

선택	설명
ALL 모든 포인트	현재 AF 영역 모드에서 사용할 수 있는 모든 초점 포인트를 선택할 수 있습니다.
1/2 모두 다른 포인트	사용 가능한 초점 포인트 수는 3/4으로 줄어듭니다(와이드 영역 AF(L)에서 사용할 수 있는 초점 포인트 수는 변경되지 않음). 초점 포인트를 신속하게 선택할 경우 사용합니다.

a4: AF 렌즈 구동

MENU 버튼 →  (사용자 설정 메뉴)

셔터 버튼을 사용하여 초점을 맞출지(셔터/AF-ON) 또는 AF-ON이 할당된(AF-ON만) 다른 조작으로 초점을 조정할지를 선택합니다.

a5: AF 포인트 순환

MENU 버튼 →  (사용자 설정 메뉴)

초점 포인트 선택이 화면의 한쪽 끝에서 다른 쪽 끝으로 “순환”할지를 선택합니다. 순환이 선택되면 초점 포인트 선택이 위에서 아래, 아래에서 위, 오른쪽에서 왼쪽, 왼쪽에서 오른쪽으로 “순환”하며 예를 들어, 표시의 오른쪽 끝에 있는 초점 포인트가 하이라이트 되었을 때, 을 누르면 표시의 왼쪽 끝에 있는 해당 초점 포인트를 선택할 수 있습니다.

a6: 초점 포인트 옵션

MENU 버튼 →  (사용자 설정 메뉴)

다음의 초점 포인트 표시 옵션에서 선택합니다:

- **수동 초점 모드: ON**을 선택하면 수동 초점 모드에서 활성 초점 포인트가 표시되며, **OFF**를 선택하면 초점 포인트를 선택하는 동안에만 초점 포인트가 표시됩니다.
- **다이내믹 영역 AF 보조광: ON**을 선택하면 선택한 초점 포인트와 주변 초점 포인트가 모두 다이내믹 영역 AF 모드로 표시됩니다. 선택한 초점 포인트만 표시하려면 **OFF**를 선택합니다.

a7: 저조도 AF

MENU 버튼 →  (사용자 설정 메뉴)

저조도에서 보다 정확하게 초점을 맞추려면 **ON**을 선택합니다(**AF-S**가 초점 모드로 선택되거나 **AF-A**가 선택된 경우에만 적용됩니다. 카메라가 **AF-S**를 사용하여 촬영 중입니다).

- 이 옵션은 사진 모드에서만 사용할 수 있습니다.
- **AUTO**, **SCN**, **EFCT** 모드에서는 **저조도 AF**가 **ON**에서 고정됩니다.
- **ON**을 선택하면 카메라가 초점을 맞추는 데 더 긴 시간이 소요될 수 있습니다.
- 저조도 AF가 작동하는 동안에는 “Low-light (저조도)”가 화면에 나타나고 화면 새로 고침 빈도가 저하될 수 있습니다.



a8: 내장 AF 보조광

MENU 버튼 →  (사용자 설정 메뉴)

조명이 약할 때 사진 모드에서 초점 작동에 도움이 되도록 내장 AF 보조광을 켜지기를 선택하십시오.

선택	설명
ON	AF-S가 초점 모드로 선택되거나 AF-A가 선택되고 카메라가 AF-S를 사용하여 촬영하면 필요할 때 보조광이 켜집니다.
OFF	초점 작동에 도움을 주도록 조명이 켜지지 않습니다. 조명이 약할 때는 카메라가 초점을 맞추지 못할 수 있습니다.

AF 보조광

AF 보조광의 범위는 약 1~3m입니다. 조명을 사용할 때는 렌즈 후드를 제거하십시오. AF 보조광이 켜져 있는 동안에는 보조광을 막지 마십시오.

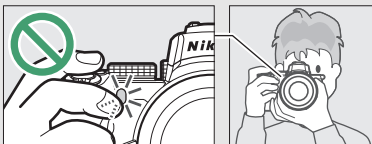

a9: AF 모드 수동 초점 링

MENU 버튼 →  (사용자 설정 메뉴)

자동 초점 모드에서 렌즈 초점 링을 수동 초점에 사용할 수 있는지 선택합니다. 아래 옵션에서 선택합니다.

- **ON:** 셔터 버튼을 반누름하고 렌즈 초점 링을 돌려 자동 초점을 무시하고 수동 조절할 수 있습니다(자동 초점에서 수동 조절). 자동 초점을 사용하여 초점을 다시 맞추려면 셔터 버튼에서 손가락을 떼 다음 다시 반누름합니다.
- **OFF:** 자동 초점 모드가 선택된 동안에는 렌즈 초점 링을 수동 초점으로 사용할 수 없습니다.

b: 측광 방식/노출

b1: 노출 설정 간격



MENU 버튼 →  (사용자 설정 메뉴)

셔터 속도, 조리개, ISO 감도, 브라케팅과 노출 및 조광 보정을 조정할 때 사용되는 증가 간격을 선택합니다.

b2: 노출 보정 간이 설정

MENU 버튼 →  (사용자 설정 메뉴)

노출 보정을 위해  버튼이 필요한지 여부를 선택합니다.

- **ON(자동초기화):** P, S, A 모드에서 현재 셔터 속도 또는 조리개에 사용하지 않는 커맨드 다이얼을 돌리면 노출 보정을 설정할 수 있습니다(다른 모드에서는 쉽게 노출 보정을 사용할 수 없음). 카메라가 꺼지거나 대기 타이머가 종료되면 커맨드 다이얼을 사용하여 선택한 설정이 초기화됩니다( 버튼을 사용하여 선택한 노출 보정 설정은 초기화되지 않음).
- **ON:** 카메라가 꺼지거나 대기 타이머가 종료되면 커맨드 다이얼을 사용하여 선택한 노출 보정 값이 초기화되지 않는다는 점을 제외하면 위와 동일합니다.
- **OFF:**  버튼을 누르고 메인 커맨드 다이얼을 돌려 노출 보정을 설정합니다.

b3: 중앙부 중점 측광 범위

MENU 버튼 →  (사용자 설정 메뉴)

중앙부 중점 측광에서 가장 높은 가중치가 부여된 영역의 크기를 선택합니다.

b4: 기준 노출 미세 조정

MENU 버튼 →  (사용자 설정 메뉴)

이 옵션은 카메라가 선택한 노출값을 미세 조정하는 데 사용합니다. 노출을 각 측광 방식에 대해 개별적으로 +1~-1EV 범위에서 1/6EV 단계로 미세 조정할 수 있습니다.

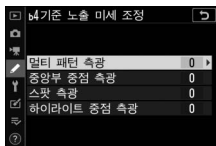

노출 미세조정



노출 미세조정이 유효한 경우에는 노출 보정 (☑) 아이콘이 표시되지 않습니다. 노출이 얼마나 변경되었는지 파악하려면 미세조정 메뉴에서 양을 확인해야 합니다.

C: 타이머/AE 고정

c1: 셔터 버튼 AE-L

MENU 버튼 →  (사용자 설정 메뉴)



셔터 버튼을 누를 때 노출이 고정되는지를 선택합니다.

선택	설명
 ON (반누름)	셔터 버튼을 반누름하면 노출이 고정됩니다.
 ON (연사 모드)	셔터 버튼을 완전히 누르고 있는 동안에만 노출이 고정됩니다.
OFF	셔터 버튼을 눌러도 노출이 고정되지 않습니다.

c2: 셀프 타이머

MENU 버튼 →  (사용자 설정 메뉴)

셀프타이머 모드에서 셔터 작동 지연 시간, 촬영 컷 수, 촬영 간 인터벌을 선택합니다.

- **셀프 타이머 대기 시간:** 셔터 작동 지연 시간을 선택합니다.
- **촬영 컷 수:**  과  을 눌러 셔터 버튼을 누를 때마다 촬영되는 촬영 컷수를 선택합니다.
- **촬영 간 인터벌:** 촬영 컷수가 1 이상일 때 촬영 간 인터벌을 선택합니다.

c3: 전원 OFF까지의 시간

MENU 버튼 →  (사용자 설정 메뉴)

아무 조작도 하지 않을 때 카메라 화면이 계속해서 켜져 있는 시간을 선택합니다. **재생, 메뉴, 촬영 화상 확인, 대기 타이머**에 대해 다른 설정을 선택할 수 있습니다. 각 지연 시간은 셀프 타이머 모드에서 1분 연장됩니다. **대기 타이머**는 촬영 중에 아무런 조작도 하지 않으면 모니터 또는 뷰 파인더 표시가 켜져 있는 시간을 정할 수 있습니다(대기 타이머가 만료되기 몇 초 전에 모니터와 뷰 파인더가 어두워집니다). 배터리 소모를 줄려면 전원 OFF까지의 시간을 짧게 선택하십시오.

d: 촬영/표시

d1: CL 모드 촬영 속도

MENU 버튼 →  (사용자 설정 메뉴)

저속 연속 릴리즈 모드의 연속 촬영 속도를 선택합니다.

d2: 연속 촬영 컷수

MENU 버튼 →  (사용자 설정 메뉴)

연속 릴리즈 모드에서 한 번에 촬영할 수 있는 최대 촬영 컷수를 1~100 사이의 값에서 설정할 수 있습니다. 선택한 옵션과 상관없이 S 또는 M 모드에서 셔터 속도가 1초 이상으로 선택된 경우 한 번의 연사에서 촬영할 수 있는 사진 매수에는 제한이 없습니다.

메모리 버퍼

사용자 설정 d2에서 선택한 옵션과 관계없이 연속 촬영 가능 매수가 다 차면 (r00) 촬영 속도가 느려집니다.

d3: 노출 지연 모드

MENU 버튼 →  (사용자 설정 메뉴)

카메라를 살짝 움직여도 화상이 흐려질 수 있는 경우에는 셔터 버튼을 누른 후 셔터 릴리즈가 0.2초~3초 지연될 수 있습니다.

d4: 셔터 타입





MENU 버튼 →  (사용자 설정 메뉴)

사진 촬영에 사용하는 셔터 타입을 선택합니다.

선택	설명
 자동	카메라는 셔터 속도에 따라 셔터 타입을 자동으로 선택합니다. 전자식 선막 셔터는 저속 셔터에서 손떨림에 의한 흐려짐을 줄이기 위해 사용됩니다.
 기계식 셔터	카메라는 모든 사진에 기계식 셔터를 사용합니다.
 전자식 선막 셔터	카메라는 모든 사진에 전자식 선막 셔터를 사용합니다.

“기계식 셔터”



일부 렌즈에서는 기계식 셔터를 사용할 수 없습니다.

“전자식 선막 셔터”

전자식 선막 셔터를 선택할 때 사용할 수 있는 최고 속도의 셔터는 1/2,000초입니다.

d5: 선택가능 이미지영역제한

MENU 버튼 →  (사용자 설정 메뉴)

이미지 영역 선택이  메뉴나 커맨드 다이얼, 카메라 컨트롤에 놓여 있으면 사용 가능한 옵션을 선택하십시오. 원하는 옵션을 선택하고  을 눌러 선택하거나 선택 해제합니다. 설정이 완료되면  를 눌러 변경 사항을 저장합니다.

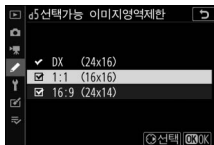

d6: 파일명 연속 번호

MENU 버튼 →  (사용자 설정 메뉴)

화상을 촬영하면 카메라는 마지막에 사용한 파일 번호에 1을 더해 파일명을 만듭니다. 이 옵션은 새 폴더를 만들거나, 메모리 카드를 포맷하거나, 새 메모리 카드를 카메라에 넣을 때 마지막에 사용한 번호에 이어서 파일 번호를 매길지를 지정합니다.

선택	설명
ON	파일 번호 부여는 마지막으로 사용된 번호부터 계속됩니다. 중복된 파일명의 발생을 최소화하여 파일 관리를 간단하게 해줍니다.
OFF	파일 번호 부여는 0001 또는 현재 폴더 내에서 가장 큰 파일 번호부터 재시작합니다(순차 파일 번호 부여의 컷다커기를 반복하면 파일 번호 부여는 적용된 마지막 번호부터 재개됨).
초기화	초기화를 선택한 후에 촬영하는 화상에 현재 폴더의 가장 큰 파일 번호에 1을 더한 파일 번호가 할당되는 점을 제외하면 ON의 경우와 같습니다. 폴더가 비어 있으면 파일 번호를 0001로 초기화합니다.

파일명 연속 번호

현재 폴더에 5,000개의 사진 또는 9999라는 번호가 있는 사진이 있을 때 사진을 촬영하면, 새 폴더가 생성되고 0001부터 파일 번호를 재시작합니다. 새 폴더에 현재 폴더 번호에 1을 더한 번호를 부여하거나 해당 번호의 폴더가 이미 존재하면 적용 가능한 가장 작은 폴더 번호를 할당합니다. 현재 폴더에 999라는 번호가 있으면 카메라는 새로운 폴더를 만들 수 없고 셔터 릴리즈는 비활성화됩니다(또한 카메라에서 동영상을 최대 길이로 녹화하는데 필요한 파일 수를 계산한 결과 폴더에 파일이 5,000개 이상이 되거나 파일 번호가 9999 이상이 되는 경우 동영상 녹화를 할 수 없음). 촬영을 재개하려면 사용자 설정 d6(파일명 연속 번호)에서 초기화를 선택한 다음 현재 메모리 카드를 포맷하거나 새로운 메모리 카드를 끼웁니다.

d7: 라이브 뷰에 설정 적용

MENU 버튼 →  (사용자 설정 메뉴)

ON를 선택하면 화이트 밸런스, Picture Control과 노출 보정과 같은 설정 변경이 사진 모드의 색상과 밝기에 미치는 영향을 프리뷰하거나, OFF를 선택하면 보기 쉽도록 밝기와 색조를 조정할 수 있습니다(선택한 옵션과 관계없이 위의 설정 효과는 항상 동영상 모드에서 볼 수 있음). OFF를 선택한 경우에는  아이콘이 표시됩니다.

d8: 격자선 표시

MENU 버튼 →  (사용자 설정 메뉴)

프레임 촬영 시 참조용 눈금을 표시하려면 ON을 선택합니다.

d9: 하이라이트 피킹

MENU 버튼 →  (사용자 설정 메뉴)

수동 초점 모드에서 포커스 피킹을 활성화하면 초점이 맞은 피사체는 화면에서 컬러 윤곽선으로 표시됩니다. 피킹 수준과 아웃라인 컬러를 선택합니다.

- 피킹 수준: 3(고감도), 2(표준), 1(저감도), OFF에서 선택합니다. 값이 높을수록 초점 심도는 커집니다.
- 하이라이트 색상 피킹: 하이라이트 색상을 선택합니다.

d10: 연사 모드에서 모두보기

MENU 버튼 →  (사용자 설정 메뉴)

OFF를 선택하면 연사 촬영 중에 공백으로 표시됩니다.

e: 브라케팅/플래시

e1: 플래시 동조 속도

MENU 버튼 →  (사용자 설정 메뉴)

플래시 동조 속도를 선택합니다.

- **1/200초(자동 FP):** 이 옵션을 선택하면 호환 플래시가 자동 FP 고속 싱크로를 활성화합니다(별매 플래시가 부착된 경우에 한하여). 다른 플래시의 최대 동조 속도는 1/200 초로 설정됩니다. **P** 또는 **A** 모드에서 셔터 속도가 1/200초일 때 실제 셔터 속도가 1/200초보다 빠르면 자동 FP 고속 싱크로가 활성화되며 카메라(**P** 및 **A** 모드) 또는 사용자(**S** 및 **M** 모드)는 1/4,000초의 셔터 속도를 선택할 수 있습니다.
- **1/200초~1/60초:** 최대 플래시 동조 속도를 선택한 값으로 설정하십시오.

자동 FP 고속 싱크로

자동 FP 고속 싱크로는 카메라가 지원하는 최고 셔터 속도로 별매 플래시를 사용할 수 있도록 하여 밝은 햇빛에서도 최대 조리개를 선택해서 피사계 심도를 낮출 수 있습니다.

e2: 플래시 셔터 속도



MENU 버튼 →  (사용자 설정 메뉴)

모드 P 또는 A에서 선막 또는 후막발광이나 적목 감소를 사용하는 경우, 가장 느린 셔터 속도를 선택하십시오(선택한 설정과 관계없이, 셔터 속도는 모드 S와 M 또는 슬로우 싱크로의 플래시 설정, 슬로우 후막발광 또는 적목 감소에서 30초 정도 느려질 수 있음).

e3: 플래시 노출 보정

MENU 버튼 →  (사용자 설정 메뉴)



노출 보정을 사용할 때 카메라가 플래시 광량을 조정하는 방식을 선택합니다.

선택	설명
 전체 구도	프레임 전체에 대해 노출을 수정하도록 플래시 광량과 노출 보정을 모두 조정합니다.
 배경에만 적용	노출 보정은 배경에만 적용됩니다.

e4: 자동 ISO 감도 제어

MENU 버튼 →  (사용자 설정 메뉴)

ISO 감도 자동 제어가 활성화되어 있을 때 카메라가 플래시 광량을 조정하는 방식을 선택합니다.

선택	설명
 피사체 및 배경	ISO 감도를 조정할 때 카메라는 주 피사체와 배경 조명을 고려합니다.
 피사체만	주 피사체만 정확하게 노출되도록 ISO 감도를 조정합니다.

e5: 브라케팅 보정 순서

MENU 버튼 →  (사용자 설정 메뉴)

기본 설정이 MTR > [-] > [+] (☑)일 때, 다음 순서로 노출, 플래시, 화이트밸런스 브라케팅을 실행합니다. 수정되지 않은 컷을 먼저 촬영한 다음 가장 낮은 값의 컷을 촬영하고 가장 높은 값의 컷을 차례대로 촬영합니다. [-] > MTR > [+] (->+)를 선택한 경우에는 가장 낮은 값에서 가장 높은 값의 순서로 촬영이 진행됩니다. 이 설정은 ADL 브라케팅에는 영향을 주지 않습니다.

f: 조작

f1: 메뉴 사용자 설정



MENU 버튼 →  (사용자 설정 메뉴)

사진 모드의  메뉴에 표시할 옵션을 선택합니다. 다음의 옵션은 원하는 위치를 선택하고 를 누른 다음, 원하는 옵션을 선택하여 메뉴의 모든 위치에 지정할 수 있습니다.

선택		선택	
 이미지 영역 선택	193	BKT 자동 브라케팅	217
QUAL 화질	126	 다중 노출	227
SIZE 화상 사이즈	128	HDR HDR	234
 노출 보정	102	 무음 촬영	71
ISO ISO 감도 설정	100, 196	 릴리즈 모드	135
WB 화이트 밸런스	67, 120	 사용자 제어 설정 (촬영)	286
 Picture Control 설정	116	 노출 지연 모드	278
RGB 색공간	209	 셔터 타입	279
 액티브 D-Lighting	133	 라이브 뷰에 설정 적용	281
 장시간 노출 노이즈 감소	210	 하이라이트 피킹	281
ISO NR 고감도 노이즈 감소	210	 모니터/뷰파인더 밝기	307, 308
 측광 방식	131	 블루투스 연결	318
 플래시 모드	108	 Wi-Fi 연결	132
 조광 보정	216	 무선 리모트 연결	323
AF/MF 초점 모드	51, 140		
 AF 영역 모드	54, 140		
 광학식 손떨림 보정	139		

f2: 사용자 제어 설정 (촬영)









MENU 버튼 →  (사용자 설정 메뉴)

사진 모드에서 다음 컨트롤에 할당된 기능을 개별적으로 사용하거나 커맨드 다이얼과 조합하여 선택하려면 원하는 옵션을 선택하고 **OK**를 누릅니다.



	Fn1 버튼		Fn2 버튼
	AE-L/AF-L 버튼		OK 버튼
	동영상 녹화 버튼		렌즈 Fn 버튼
	렌즈 Fn2 버튼		렌즈 조절 링

해당 조작에 할당할 수 있는 역할은 다음과 같습니다.











선택								
RESET 중앙 초점 포인트 선택	—	—	—	✓	—	—	—	—
 AF-ON	✓	✓	✓	—	—	✓	✓	—
 AF 고정	✓	✓	✓	—	—	✓	✓	—
 AE 고정(유지)	✓	✓	✓	—	✓	✓	✓	—
 AE 고정(릴리즈 시 리셋)	✓	✓	✓	—	✓	✓	✓	—
 AE 고정	✓	✓	✓	—	—	✓	✓	—
 AE/AF 고정	✓	✓	✓	—	—	✓	✓	—
 FV 고정	✓	✓	✓	—	—	✓	✓	—
 플래시 OFF	✓	✓	—	—	—	✓	✓	—
 프리뷰	✓	✓	—	—	✓	✓	✓	—
 브라케팅 연사	✓	✓	—	—	—	✓	✓	—
 +NEF(RAW)	✓	✓	—	—	✓	✓	✓	—
 피사체 추적	✓	✓	—	—	—	✓	✓	—
 격자선 표시	✓	✓	—	—	✓	✓	✓	—









선택	Fn1	Fn2	AEL/AEL	OK	⌂	Lfn	Lfn2	01
확대 화면과의 전환	✓	✓	✓	✓	✓	✓	✓	—
내 메뉴	✓	✓	—	—	✓	✓	✓	—
내 메뉴의 맨 위 항목	✓	✓	—	—	✓	✓	✓	—
재생	✓	✓	—	—	—	✓	✓	—
이미지 영역 선택	✓	✓	—	—	✓	—	—	—
QUAL 화질/화상 사이즈	✓	✓	—	—	✓	—	—	—
WB 화이트 밸런스	✓	✓	—	—	✓	—	—	—
Picture Control 설정	✓	✓	—	—	✓	—	—	—
액티브 D-Lighting	✓	✓	—	—	✓	—	—	—
측광 방식	✓	✓	—	—	✓	—	—	—
플래시 모드/보정	✓	✓	—	—	✓	—	—	—
릴리즈 모드	✓	✓	—	—	✓	—	—	—
AF/[+] 초점 모드/AF 영역 모드	✓	✓	—	—	✓	—	—	—
BKT 자동 브라케팅	✓	✓	—	—	✓	—	—	—
다중 노출	✓	✓	—	—	✓	—	—	—
HDR HDR	✓	✓	—	—	✓	—	—	—
노출 지연 모드	✓	✓	—	—	✓	—	—	—
하이라이트 피킹	✓	✓	—	—	—	—	—	—
M/A 초점(M/A)	—	—	—	—	—	—	—	✓ ^{1,2}
조리개	—	—	—	—	—	—	—	✓ ²
노출 보정	—	—	—	—	—	—	—	✓ ²
ISO ISO 감도	—	—	—	—	—	—	—	✓ ²
설정 안 함	✓	✓	✓	✓	✓	✓	✓	✓ ²











1 호환 렌즈에서만 사용할 수 있습니다.



2 선택한 옵션과 관계없이 수동 초점 모드에서 조절 링은 초점 조정에만 사용할 수 있습니다.

다음 옵션을 사용할 수 있습니다.

선택	설명
 중양 초점 포인트 선택	컨트롤을 누르면 중양 초점 포인트가 선택됩니다.
 AF-ON	컨트롤을 누르면 자동 초점이 시작됩니다.
 AF 고정	컨트롤을 누르고 있는 동안 초점이 고정됩니다.
 AE 고정 (유지)	컨트롤을 누르면 노출이 고정되고, 컨트롤을 한번 더 누르거나 대기 타이머가 만료될 때까지 고정이 유지됩니다.
 AE 고정 (릴리즈 시 리셋)	컨트롤을 누르면 노출이 고정되고, 컨트롤을 한번 더 누르거나 셔터가 릴리즈되거나 대기 타이머가 꺼질 때까지 고정이 유지됩니다.
 AE 고정	컨트롤을 누르고 있는 동안 노출이 고정됩니다.
 AE/AF 고정	컨트롤을 누르고 있는 동안 초점과 노출이 고정됩니다.
 FV 고정	컨트롤을 눌러 내장 플래시 또는 별매 플래시에 대한 플래시 값을 고정합니다. 한번 더 누르면 FV 고정이 취소됩니다.
 플래시 OFF	플래시가 켜져 있으면 컨트롤을 누르고 있는 동안 사용할 수 없습니다.
 프리뷰	컬러, 노출과 피사계 심도를 프리뷰하려면 컨트롤을 계속 누릅니다.
 브라케팅 연사	싱글 프레임 릴리즈 모드에서 노출, 또는 ADL 브라케팅이 작동하는 동안 컨트롤을 누르면 셔터 버튼을 누를 때마다 현재 브라케팅 프로그램의 모든 촬영이 이루어집니다. 화이트 밸런스 브라케팅이 활성화되거나 연속 릴리즈를 선택한 경우에는 셔터 버튼을 누르고 있는 동안 브라케팅 연사가 반복됩니다.



선택	설명
 +NEF (RAW)	화질에 JPEG 옵션이 선택된 경우에 “RAW”가 표시되고 컨트롤을 누른 후 촬영한 다음 화상에 대해 NEF(RAW) 사본이 기록됩니다. NEF(RAW) 사본은 사진 촬영 메뉴의 NEF(RAW)기록에서 선택한 설정에서 기록됩니다. NEF(RAW) 사본을 기록하지 않고 종료하려면 컨트롤을 한 번 더 누릅니다.
 피사체 추적	자동 영역 AF가 피사체 추적 기능을 실행하는 동안 컨트롤을 누르면 초점 포인트가 대상 레티클로 바뀌고 모니터와 뷰파인더가 피사체 추적 디스플레이로 바뀝니다. • 피사체 추적 AF를 종료하려면 컨트롤을 다시 누릅니다.
 격자선 표시	컨트롤을 눌러 격자선 표시를 켜거나 끕니다.
 확대 화면과의 전환	컨트롤을 눌러 현재 초점 포인트 주변의 영역에서 표시를 확대합니다. 컨트롤을 다시 누르면 축소합니다.
 내 메뉴	컨트롤을 누르면 “내 메뉴”가 표시됩니다.
 내 메뉴의 맨 위 항목	컨트롤을 누르면 “내 메뉴”의 맨 위 항목으로 이동합니다. 자주 사용하는 메뉴 항목에 빠르게 접근하려면 이 옵션을 선택합니다.
 재생	컨트롤을 눌러 재생을 시작합니다.
 이미지 영역 선택	컨트롤을 누르고 메인 커맨드 다이얼을 돌려 이미지 영역을 선택합니다.
QUAL 화질/화상 사이즈	컨트롤을 누르고 메인 커맨드 다이얼을 돌려 화질 옵션을 선택하고 서브 커맨드 다이얼로 화상 사이즈를 선택합니다.
WB 화이트 밸런스	컨트롤을 누르고 메인 커맨드 다이얼을 돌려 화이트 밸런스 옵션을 선택합니다(경우에 따라서는 서브 커맨드 다이얼을 사용하여 서브 옵션을 선택할 수 있음).

선택	설명
 Picture Control 설정	컨트롤을 누르고 메인 커맨드 다이얼을 돌려 Picture Control을 선택합니다.
 액티브 D-Lighting	컨트롤을 누르고 커맨드 다이얼을 돌려 액티브 D-Lighting을 조정합니다.
 측광 방식	컨트롤을 누르고 메인 커맨드 다이얼을 돌려 측광 옵션을 선택합니다.
 플래시 모드/보정	컨트롤을 누르고 메인 커맨드 다이얼을 돌려 플래시 모드를 선택하고 서브 커맨드 다이얼을 사용하여 플래시 광량을 조정합니다.
 릴리즈 모드	컨트롤을 누르고 메인 커맨드 다이얼을 돌려 릴리즈 모드를 선택합니다. 저속 연속 또는 셀프 타이머 모드에서는 서브 커맨드 다이얼을 돌려 프레임 전진율 또는 릴리즈 지연을 선택할 수 있습니다.
 초점 모드/ AF 영역 모드	컨트롤을 누르고 메인과 서브 커맨드 다이얼을 돌려 초점과 AF 영역 모드를 선택합니다.
 자동 브라케팅	컨트롤을 누르고 메인 커맨드 다이얼을 돌려 촬영 컷수를 선택하고 서브 커맨드 다이얼을 돌려 브라케팅 증가 간격 또는 액티브 D-Lighting 강도를 선택합니다.
 다중 노출	컨트롤을 누르고 메인 커맨드 다이얼을 돌려 해당 모드를 선택하고 서브 커맨드 다이얼을 돌려 촬영 컷수를 선택합니다.
 HDR	컨트롤을 누르고 메인 커맨드 다이얼을 돌려 해당 모드를 선택하고 서브 커맨드 다이얼을 돌려 노출 차이를 선택합니다.
 노출 지연 모드	컨트롤을 누르고 메인 커맨드 다이얼을 돌려 서터 작동 지연을 선택합니다.

선택	설명
PEAK 하이라이트 피킹	컨트롤을 누르고 메인 커맨드 다이얼을 돌려 피킹 수준을 선택하고 서브 커맨드 다이얼을 돌려 피킹 컬러를 선택합니다.
M/A 초점 (M/A)	셔터 버튼을 반누름하고 초점 링을 돌려 자동 초점을 무시하고 수동 조절할 수 있습니다(자동 초점에서 수동 조절). 자동 초점을 사용하여 초점을 다시 맞추려면 셔터 버튼에서 손가락을 떼 다음 다시 반누름합니다.
 조리개	컨트롤을 사용하여 조리개를 조정합니다.
 노출 보정	컨트롤을 사용하여 노출 보정을 조정합니다.
ISO ISO 감도	렌즈 조절 링을 돌려 ISO 감도를 조정합니다.
설정 안 함	컨트롤은 아무 영향이 없습니다.

f3: 사용자 제어 설정 (재생)



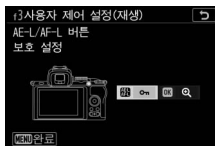

MENU 버튼 →  (사용자 설정 메뉴)

재생 중에  (AE-L) 및  (OK) 버튼에 할당된 역할을 선택하십시오. 원하는 컨트롤을 선택한 다음  를 누릅니다.







AE-L/AF-L 버튼

AE-L () 버튼에 다음 역할을 할당할 수 있습니다.

선택	설명
 촬영 시  와 동일	컨트롤은 사용자 설정 f2(사용자 제어 설정(촬영)) >  AE-L/AF-L 버튼에서 선택한 기능을 수행합니다.
 보호 설정	재생 중에 컨트롤을 눌러 현재 사진을 보호 설정합니다.
★ 등급 평가	컨트롤을 누른 다음 멀티 셀렉터를 사용하여 재생 중에 현재의 사진을 평가합니다.

OK 버튼



아래 옵션에서 선택합니다. 선택한 옵션과 관계없이 동영상의 전체 프레임으로 표시될 때 **OK**를 누르면 동영상 재생이 시작됩니다.

선택	설명
 1컷과 썸네일 전환	전체 화면과 썸네일 재생 사이를 전환합니다.
 히스토그램 보기	전체 화면과 썸네일 재생에서 OK 버튼을 누르면 히스토그램이 표시됩니다.
 확대 화면과의 전환	전체화면 또는 썸네일 재생과 재생 줌 사이를 전환합니다(줌 비율을 선택하려면 확대 화면과의 전환 을 선택하고 ▶ 을 누름). 줌 표시가 활성 초점 포인트 중앙에 위치합니다.
 폴더 선택	폴더-선택 대화 상자가 표시됩니다. 폴더를 선택하고 OK 를 눌러 선택한 폴더의 사진을 봅니다.

f4: 커맨드 다이얼 설정

MENU 버튼 →  (사용자 설정 메뉴)

사용자 설정은 메인 및 서브 커맨드 다이얼의 작동을 제어합니다.

- **역방향 회전:** 선택한 조작의 커맨드 다이얼 회전 방향을 반대로 합니다. 옵션을 선택하고  을 눌러 선택하거나 선택을 해제하고,  를 눌러 저장을 변경하고 종료합니다.

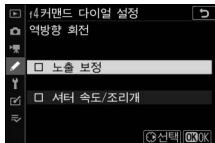

- **메인과 서브 교체:** 노출 및 초점 조작을 수행할 역할을 커맨드 다이얼로 선택합니다.
 - **노출 설정:** ON을 선택하면 메인 커맨드 다이얼로 조리개를, 서브 커맨드 다이얼로 셔터 속도를 조절합니다. ON(A 모드)을 선택하면 A 모드에 한해 메인 커맨드 다이얼로 조리개를 조절합니다.
 - **자동 초점 설정:** 이 옵션은 사용자 설정 f2(사용자 제어 설정(촬영))를 사용하여 제어 할당된 초점 모드/AF 영역 모드에 적용됩니다. ON을 선택하면 컨트롤을 누른 상태에서 서브 커맨드 다이얼을 돌려 초점 모드를 선택할 수 있고, 컨트롤을 누른 상태에서 메인 커맨드 다이얼을 돌려 AF 영역 모드를 선택할 수 있습니다.

- **메뉴/재생에서 사용:** 메뉴와 재생 시에 멀티 셀렉터를 사용하려면 OFF를 선택합니다. ON 또는 ON(촬영 화상 확인 제외)을 선택하면 메인 커맨드 다이얼을 사용하여 전체화면 재생 중에 표시된 화상을 선택하고 썸네일과 메뉴 항목을 하이 라이트 할 수 있습니다. 서브 커맨드 다이얼을 사용하여 전체 화면 재생 시 서브다이얼 프레임 전진에서 선택한 옵션에 따라 앞뒤로 건너뛸 수 있고, 썸네일 재생 시 페이지를 상하로 이동할 수 있습니다. 메뉴가 표시되는 동안 서브 커맨드 다이얼을 오른쪽으로 돌리면 하이라이트된 옵션에 대한 하위 메뉴가 표시되고, 왼쪽으로 돌리면 이전 메뉴가 표시됩니다. 선택하려면 **⏪** 또는 **⏩**를 누릅니다. ON(촬영 화상 확인 제외)을 선택하여 촬영 화상 확인 시 커맨드 다이얼을 재생에 사용하지 않습니다.
- **서브다이얼 프레임 전진:** 메뉴/재생에서 사용에서 ON 또는 ON(촬영 화상 확인 제외)을 선택하면 전체화면 재생 시 서브 커맨드 다이얼을 돌려 폴더를 선택하거나 한 번에 10 프레임씩 또는 50 프레임씩 앞뒤로 건너뛰거나 보호 설정된 다음 또는 이전 사진, 선택한 등급 평가의 다음 또는 이전 사진(등급 평가를 선택하려면 등급 평가를 누르고 **⏪**을 누름)으로 건너뛸 수 있습니다.

f5: 버튼 떼고 다이얼 사용







MENU 버튼 →  (사용자 설정 메뉴)

예를 선택하면 일반적으로 버튼을 계속 누른 상태에서 커맨드 다이얼을 돌려서 조정하는 방식에서 버튼에서 손을 떼 후 커맨드 다이얼을 돌리는 방식으로 조정할 수 있습니다. 버튼을 다시 누르거나 셔터 버튼을 반누름 또는 대기 타이머 시간이 만료되면 설정이 종료됩니다.

- 버튼 떼고 다이얼 사용이  버튼과 ISO 버튼에 적용됩니다.
- 버튼 떼고 다이얼 사용이 사용자 설정 f2(사용자 제어 설정 (촬영)) 또는 g2(사용자 제어 설정): 이미지 영역 선택, 화질/화상 사이즈, 화이트 밸런스, Picture Control 설정, 액티브 D-Lighting, 측광 방식, 플래시 모드/보정, 릴리즈 모드, 초점 모드/AF 영역 모드, 자동 브래케팅, 다중 노출, HDR, 노출 지연 모드, 하이라이트 피킹 및 마이크 감도를 사용하여 다음 기능을 할당한 조작에 적용됩니다.

f6: 표시기 값 방향 설정

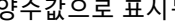

MENU 버튼 →  (사용자 설정 메뉴)

   (-o+)를 선택하면 노출 표시는 왼쪽에는 음수값, 오른쪽에는 양수값으로 표시됩니다.    (+o-)를 선택하면 왼쪽에는 양수값, 오른쪽에는 음수값이 표시됩니다.

g: 동영상

g1: 메뉴 사용자 설정

MENU 버튼 →  (사용자 설정 메뉴)

동영상 모드의  메뉴에 표시할 옵션을 선택합니다. 다음의 옵션은 원하는 위치를 선택하고 를 누른 다음, 원하는 옵션을 선택하여 메뉴의 모든 위치에 지정할 수 있습니다.





선택		선택	
 프레임사이즈, 비율/화질	143	 마이크 감도	145
 노출 보정	102	 감쇠 장치	264
ISO ISO 감도 설정	259	 주파수 응답	264
WB 화이트 밸런스	67, 120	 바람소리 억제	264
 Picture Control 설정	116	 릴리즈모드 (프레임 저장)	262
 액티브 D-Lighting	133, 147	 하이라이트 피킹	281
 측광 방식	131, 147	 하이라이트 표시	304
AF/MF 초점 모드	51, 148	 모니터/뷰파인더 밝기	307, 308
 AF 영역 모드	54, 148	 블루투스 연결	318
 광학식 손떨림 보정	139	 Wi-Fi 연결	132
 전자식 손떨림 보정	147	 무선 리모트 연결	323

g2: 사용자 제어 설정

MENU 버튼 →  (사용자 설정 메뉴)

동영상 모드에서 다음 컨트롤에 할당된 기능을 개별적으로 사용하거나 커맨드 다이얼과 조합하여 선택하려면 원하는 옵션을 선택하고 **OK**를 누릅니다.



	Fn1 버튼		Fn2 버튼
	AE-L/AF-L 버튼		OK 버튼
	렌즈 조절 링		

해당 조작에 할당할 수 있는 역할은 다음과 같습니다.











선택					
 파워 조리개(열기)	✓	—	—	—	—
 파워 조리개(닫기)	—	✓	—	—	—
 노출 보정+	✓	—	—	—	—
 노출 보정-	—	✓	—	—	—
 피사체 추적	✓	✓	—	—	—
 격자선 표시	✓	✓	—	—	—
RESET 중앙 초점 포인트 선택	—	—	—	✓	—
 AF-ON	—	—	✓	—	—
 AF 고정	—	—	✓	—	—
 AE 고정(유지)	—	—	✓	—	—
 AE 고정	—	—	✓	—	—
 AE/AF 고정	—	—	✓	—	—
 확대 화면과의 전환	—	—	✓	✓	—
 동영상 녹화	—	—	✓	✓	—
WB 화이트 밸런스	✓	✓	—	—	—





선택	Fn1	Fn2	AEL/AFL	OK	01
Picture Control 설정	✓	✓	—	—	—
액티브 D-Lighting	✓	✓	—	—	—
측광 방식	✓	✓	—	—	—
릴리즈모드(프레임 저장)	✓	✓	—	—	—
AF/[+] 초점 모드/AF 영역 모드	✓	✓	—	—	—
마이크 감도	✓	✓	—	—	—
하이라이트 피킹	✓	✓	—	—	—
M/A 초점(M/A)	—	—	—	—	✓ ^{1,2}
파워 조리개	—	—	—	—	✓ ²
노출 보정	—	—	—	—	✓ ²
ISO ISO 감도	—	—	—	—	✓ ²
설정 안 함	✓	✓	✓	✓	✓ ²



1 호환 렌즈에서만 사용할 수 있습니다.

2 선택한 옵션과 관계없이 수동 초점 모드에서 조절 링은 초점 조정에만 사용할 수 있습니다.

다음 옵션을 사용할 수 있습니다.

선택	설명
 파워 조리개 (열기)	컨트롤을 누르고 있는 동안 조리개가 확장됩니다. 버튼 제어 조리개 조정을 위하여 사용자 설정 g2(사용자 제어 설정) > Fn2 버튼 > 파워 조리개(닫기)와 함께 사용합니다.
 파워 조리개 (닫기)	컨트롤을 누르고 있는 동안 조리개가 좁아집니다. 버튼 제어 조리개 조정을 위하여 사용자 설정 g2(사용자 제어 설정) > Fn1 버튼 > 파워 조리개(열기)와 함께 사용합니다.
 노출 보정+	컨트롤을 누르고 있는 동안 노출 보정이 늘어납니다. 버튼 제어 노출을 보정할 때 사용자 설정 g2(사용자 제어 설정) > Fn2 버튼 > 노출 보정-와 함께 사용합니다.
 노출 보정-	컨트롤을 누르고 있는 동안 노출 보정이 감소합니다. 버튼 제어 노출을 보정할 때 사용자 설정 g2(사용자 제어 설정) > Fn1 버튼 > 노출 보정+와 함께 사용합니다.
 피사체 추적	자동 영역 AF가 피사체 추적 기능을 실행하는 동안 컨트롤을 누르면 초점 포인트가 대상 레티클로 바뀌고 모니터와 뷰파인더가 피사체 추적 디스플레이로 바뀝니다. • 피사체 추적 AF를 종료하려면 컨트롤을 다시 누릅니다.
 격자선 표시	컨트롤을 눌러 격자선 표시를 켜거나 끕니다.
RESET  중앙 초점 포인트 선택	컨트롤을 누르면 중앙 초점 포인트가 선택됩니다.
 AF-ON	컨트롤을 누르면 자동 초점이 시작됩니다.
 AF 고정	컨트롤을 누르고 있는 동안 초점이 고정됩니다.
 AE 고정 (유지)	컨트롤을 누르면 노출이 고정되고, 컨트롤을 한 번 더 누르거나 대기 타이머가 만료될 때까지 고정이 유지됩니다.

선택	설명
 AE 고정	컨트롤을 누르고 있는 동안 노출이 고정됩니다.
 AE/AF 고정	컨트롤을 누르고 있는 동안 초점과 노출이 고정됩니다.
 확대 화면과 의 전환	컨트롤을 눌러 현재 초점 포인트 주변의 영역에서 표시를 확대합니다. 컨트롤을 다시 누르면 축소됩니다.
 동영상 녹화	컨트롤을 눌러 동영상 녹화를 시작합니다. 컨트롤을 다시 누르면 녹화가 종료됩니다.
WB 화이트 밸런스	컨트롤을 누르고 메인 커맨드 다이얼을 돌려 화이트 밸런스 옵션을 선택합니다(경우에 따라서는 서브 커맨드 다이얼을 사용하여 서브 옵션을 선택할 수 있음).
 Picture Control 설정	컨트롤을 누르고 메인 커맨드 다이얼을 돌려 Picture Control을 선택합니다.
 액티브 D-Lighting	컨트롤을 누르고 커맨드 다이얼을 돌려 액티브 D-Lighting을 조정합니다.
 측광 방식	컨트롤을 누르고 메인 커맨드 다이얼을 돌려 측광 옵션을 선택합니다.
 릴리즈모드 (프레임 저장)	컨트롤을 누르고 커맨드 다이얼을 돌려 동영상 녹화 중에 촬영한 사진의 릴리즈 모드를 선택합니다.
AF/[+] 초점 모드/ AF 영역 모드	컨트롤을 누르고 메인과 서브 커맨드 다이얼을 돌려 초점과 AF 영역 모드를 선택합니다.
 마이크 감도	컨트롤을 누르고 커맨드 다이얼을 돌려 마이크 감도를 조정합니다.
 하이라이트 피킹	컨트롤을 누르고 메인 커맨드 다이얼을 돌려 피킹 수준을 선택하고 서브 커맨드 다이얼을 돌려 피킹 컬러를 선택합니다.

선택	설명
M/A 초점 (M/A)	초점 모드에서 선택한 옵션과 관계없이 컨트롤을 사용하여 초점을 수동으로 맞춥니다. 자동 초점을 사용하여 초점을 다시 맞추려면 셔터 버튼을 반누름하거나 AF-ON 이 지정된 컨트롤을 누릅니다.
 파워 조리개	컨트롤을 사용하여 조리개를 조정합니다.
 노출 보정	컨트롤을 사용하여 노출 보정을 조정합니다.
ISO ISO 감도	컨트롤을 사용하여 ISO 감도를 조정합니다.
설정 안 함	컨트롤은 아무 영향이 없습니다.

파워 조리개

파워 조리개는 **A** 및 **M** 모드에서만 사용할 수 있습니다( 아이콘은 파워 조리개를 사용할 수 없음을 나타냄). 조리개를 조정하는 동안 표시가 깜박거릴 수 있습니다.

g3: AF 속도

MENU 버튼 →  (사용자 설정 메뉴)

동영상 모드의 초점 속도를 선택합니다. 선택한 옵션 적용 시기를 선택하려면 적용하는 경우를 선택한 후  을 누릅니다. 항상 (선택한 옵션은 카메라가 동영상 모드일 때마다 적용됨) 및 녹화할 때만 (선택한 옵션은 녹음 시에만 적용됩니다. 다른 경우에는 초점 속도가 "+5", 즉 최대한 빠를 때 적용됨)에서 선택합니다.



g4: AF 추적 감도

MENU 버튼 →  (사용자 설정 메뉴)

동영상 모드에서 어떤 물체가 피사체와 카메라 사이를 지나가거나 피사체가 초점 포인트를 벗어날 때 초점이 얼마나 빨리 반응하는지를 선택합니다. 7 (약하게)과 1 (강하게) 사이의 값을 선택합니다. 값이 클수록 반응은 느려지며 피사체와 카메라 사이에 어떤 물체가 지나갈 때 원래의 피사체에 대한 초점을 잃을 가능성은 더 적어집니다. 값이 작을수록 피사체에 대한 카메라의 반응이 빨라져서 초점 영역을 유지한 상태로 같은 영역에서 새로운 피사체로 초점이 이동됩니다.

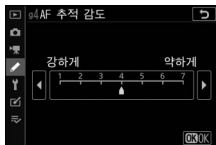

g5: 하이라이트 표시

MENU 버튼 →  (사용자 설정 메뉴)

하이라이트(프레임의 밝은 영역)를 나타낼 때 음영을 사용할지 여부를 선택하고 이를 불러올 때 필요한 밝기 레벨을 선택합니다.

- **패턴 표시:** 하이라이트 표시를 켜려면 **패턴1** 또는 **패턴2**를 선택합니다.

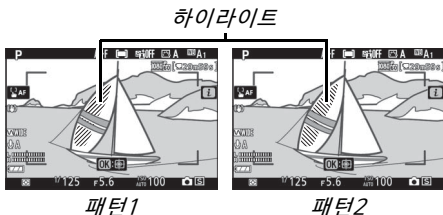

- **임계 하이라이트 표시:** 동영상 하이라이트 표시를 트리거하는데 필요한 밝기를 선택합니다. 값이 적을수록 하이라이트로 표시되는 밝기의 범위가 커집니다. 255를 선택할 경우 과다 노출될 수 있는 영역에만 하이라이트 표시가 나타납니다.

하이라이트 표시

하이라이트 표시와 하이라이트 피킹이 모두 활성화되면 수동 초점 모드에서는 하이라이트 피킹만 표시됩니다. 하이라이트 표시를 보려면 사용자 설정 d9(하이라이트 피킹) 피킹 수준을 OFF로 합니다.

📌 설정 메뉴: 카메라 설정

설정 메뉴를 보려면 카메라 메뉴에서 📌 탭을 선택합니다.

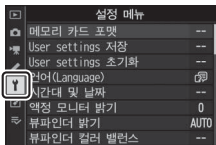

선택	📖
메모리 카드 포맷	306
User settings 저장	306
User settings 초기화	306
언어(Language)	306
시간대 및 날짜	307
액정 모니터 밝기	307
뷰파인더 밝기	308
뷰파인더 컬러 밸런스	309
정보 표시	310
AF 미세 조정	311
이미지 먼지 제거 데이터	312
화상 코멘트	314
저작권 정보	315
전자음 선택	316

선택	📖
터치 컨트롤	316
셀프 촬영 모드	317
HDMI	317
위치 정보 표시	317
비행기 탑승 모드	317
스마트 장치로 연결	318
PC 연결	320
무선 리모트(ML-L7) 옵션	323
인증 마크 표시	324
에너지 절약	325
빈 슬롯 릴리즈 금지	325
모든 설정 초기화	326
펌웨어 버전 정보	326

✓ 참조

메뉴 기본값은 “설정 메뉴 기본값”을 참조하십시오(📖 180).

메모리 카드 포맷

MENU 버튼 → **Y** (설정 메뉴)

메모리 카드를 포맷하려면 예를 선택합니다. 포맷하면 카드에 있는 모든 화상과 다른 데이터가 영구히 삭제됩니다. 필요할 경우 포맷하기 전에 백업 사본을 만들어 두십시오.

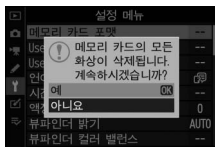

✔ 포맷 중에는

포맷 중에는 카메라를 끄거나 메모리 카드를 꺼내지 마십시오.

User settings 저장

MENU 버튼 → **Y** (설정 메뉴)

자주 사용하는 설정의 조합을 모드 다이얼의 U1과 U2에 할당할 수 있습니다(☞ 82).

User settings 초기화

MENU 버튼 → **Y** (설정 메뉴)

U1과 U2 설정을 기본값으로 초기화합니다(☞ 83).

언어(Language)

MENU 버튼 → **Y** (설정 메뉴)

카메라 메뉴 및 메시지에 사용할 언어를 선택합니다. 사용 가능한 언어는 카메라를 처음 구매한 나라 또는 지역에 따라 다릅니다.

시간대 및 날짜

MENU 버튼 → Y (설정 메뉴)

시간대를 변경하고, 카메라 시계를 설정하고 날짜 표시 순서를 선택하고, 서머 타임을 설정합니다. 카메라 시계를 더 정확한 다른 시계와 정기적으로 확인하여 필요한 경우 시간과 날짜 설정을 조정하십시오.

선택	설명
시간대	시간대를 선택합니다. 카메라 시계는 자동으로 새로운 시간대의 시간으로 설정됩니다.
날짜와 시간	카메라 시계를 설정합니다.
날짜 표시 순서	연도, 월, 일이 표시되는 순서를 선택합니다.
서머 타임	서머 타임을 설정하거나 해제합니다. 카메라 시계가 자동으로 1시간 빨라지거나 늦어집니다. 기본 설정은 OFF입니다.

시계를 초기화하면 ⊕ 표시등이 표시됩니다.

액정 모니터 밝기

MENU 버튼 → Y (설정 메뉴)

액정 모니터 밝기를 조정하려면 ⊕ 또는 ⊖을 누릅니다. 밝기를 높이려면 높은 값을, 밝기를 낮추려면 낮은 값을 선택합니다.

- 액정 모니터 밝기는 모니터가 활성 디스플레이 상태인 경우에만 조정할 수 있습니다. 이는 “뷰파인더만” 모니터 모드 또는 뷰 파인더를 눈으로 보고 있을 때는 조정할 수 없습니다.
- 값이 높을수록 배터리 소모가 증가합니다.

뷰파인더 밝기

MENU 버튼 → 2 (설정 메뉴)

뷰파인더 밝기를 조정합니다.





- 뷰파인더 밝기는 모니터가 활성 디스플레이 상태인 경우에만 조정할 수 있습니다. 이는 “뷰파인더만” 모니터 모드 또는 뷰파인더를 눈으로 보고 있을 때는 조정할 수 없습니다.
- 값이 높을수록 배터리 소모가 증가합니다.

선택	설명
자동	조명 조건에 따라 뷰파인더 밝기가 자동으로 조정됩니다.
수동	밝기를 수동으로 조정하려면 ▲ 또는 ▼을 누릅니다. 밝기를 높이려면 높은 값을, 밝기를 낮추려면 낮은 값을 선택합니다.



뷰파인더 컬러 밸런스

MENU 버튼 → Y (설정 메뉴)

뷰파인더 컬러 밸런스를 원하는 대로 조정합니다. 뷰파인더 컬러 밸런스를 사용하여 조정하려면 뷰파인더를 사용하여 조정해야 합니다. 모니터 모드에서 모니터만을 선택할 때 또는 모니터 상에서는 조정할 수 없습니다.

- 멀티 셀렉터를 사용하여 뷰파인더 컬러 밸런스를 조정합니다. , , , 를 눌러 아래 표시된 대로 컬러 밸런스를 조정합니다. 조정이 완료되면 를 눌러 종료합니다.



- 뷰파인더 컬러 밸런스는 메뉴, 재생과 촬영 화면에만 적용됩니다. 카메라로 촬영한 사진은 영향을 받지 않습니다.
- 참조 이미지는 마지막으로 촬영된 화상이거나 재생 모드에서 마지막으로 표시된 화상입니다. 메모리 카드에 화상이 없는 경우, 회색 테두리의 빈 프레임이 표시됩니다.
- 다른 화상을 선택하려면  버튼을 누릅니다. 원하는 화상을 선택한 다음 를 눌러 해당 화상을 참고 이미지로 선택합니다.
- 선택한 화상을 전체 화면으로 보려면  버튼을 잠시 터치한 상태로 있습니다.



보기 쉽도록 정보 표시에서 글자 색상을 조정합니다. 흰색 배경에 검정 글자를 표시하려면 **밝은배경에 어두운문자 (B)**를 선택하고, 어두운 배경에 흰색 글자를 표시하려면 **어두운배경에 밝은문자 (W)**를 선택합니다.

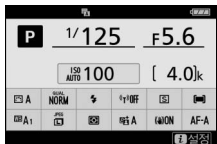

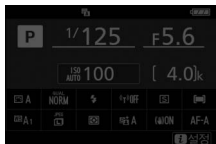

밝은배경에
어두운문자



어두운배경에
밝은문자



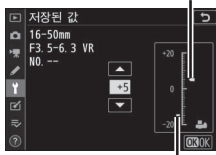

최대 30개의 렌즈 유형에 대해 초점을 미세 조정합니다. 필요한 경우에만 사용하십시오. 자주 사용하는 초점 거리에서 미세 조정하는 것이 좋습니다. 예를 들어 짧은 초점 거리에서 미세 조정을 하면 긴 초점 거리에서 효과가 덜할 수 있습니다.

- **AF 미세 조정(ON/OFF):** ON을 선택하여 AF 미세 조정을 켜고 OFF로 끕니다.
- **저장된 값:** 현재 렌즈의 AF를 조정합니다. 를 눌러 카메라에서 멀어지는 쪽으로 초점 포인트를 이동하거나 를 눌러 초점 포인트를 카메라 쪽으로 이동합니다. +20~-20 중에서 값을 선택합니다. 카메라는 최대 30개의 렌즈 유형에 대해 값을 저장할 수 있습니다. 각 렌즈 유형에 대해 하나의 값만 저장할 수 있습니다.
- **기본값:** 현재 렌즈에 대해 이전에 저장된 값이 없는 경우에 사용할 AF 조정값을 선택합니다.

현재 값



저장된 값

- **저장된 값 목록:** 이전에 저장된 AF 조정값을 열거합니다. 목록에서 렌즈를 삭제하려면 원하는 렌즈를 선택한 후 를 누릅니다. 렌즈 식별자를 변경(예를 들어, 저장된 값 차원에서 같은 유형의 다른 렌즈와 해당 렌즈를 구별하기 위해 렌즈 번호의 마지막 두 자릿수와 동일한 식별자를 선택) 하려면 원하는 렌즈를 강조한 후 를 누릅니다. 메뉴가 표시됩니다.  또는 을 눌러 구별 표시를 선택하고 를 눌러 변경 사항을 저장하고 종료합니다.

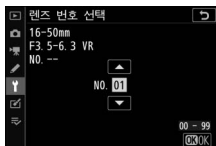

NX Studio에서 이미지 더스트 오프 옵션에 대한 참조 데이터를 얻습니다. 이미지 더스트 오프는 NEF(RAW) 화상을 처리하여 카메라 이미지 센서 앞에 붙은 먼지로 인한 영향을 완화합니다. 자세한 내용은 NX Studio의 온라인 도움말을 참조하십시오.

이미지 더스트 오프 참조 데이터를 기록할 때는 초점 거리가 최소 50mm 이상인 렌즈를 권장합니다. 줌 렌즈를 사용할 경우, 최대한 확대합니다.

1 시작을 선택합니다.

시작을 선택하고 OK를 누릅니다. 메시지가 표시됩니다.

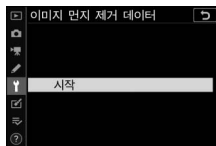

2 화면에 있는 특징 없는 흰색 물체의 구도를 잡습니다.

조명이 잘 비춰진 특징 없는 흰색 물체에서 약 10cm 떨어진 위치에서 렌즈로 이 물체의 구도를 잡아 화면을 채운 다음 셔터 버튼을 반누름합니다.

자동 초점 모드에서는 초점이 무한대로 자동 설정됩니다. 수동 초점 모드에서는 초점이 무한대로 수동 설정됩니다.

3 먼지 제거 데이터를 얻습니다.

셔터 버튼을 끝까지 눌러 이미지 더스트 오프 참조 데이터를 얻습니다. 셔터 버튼을 누르면 모니터가 꺼집니다.

해당 흰색 참조 물체가 너무 밝거나 너무 어두울 경우, 카메라는 이미지 더스트 오프 참조 데이터를 얻지 못할 수 있으며 메시지가 표시됩니다. 다른 참조 물체를 선택해서 1단계부터 다시 시작합니다.

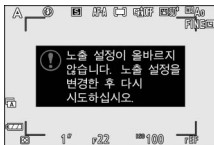

✓ 이미지 더스트 오프 참조 데이터

다른 렌즈나 다른 조리개로 촬영한 사진에 동일한 데이터를 사용할 수 있습니다. 참조 이미지는 컴퓨터 이미지 소프트웨어를 사용해서 볼 수 없습니다. 카메라로 참조 이미지를 보면 격자 패턴이 표시됩니다.



미리 코멘트를 등록해 촬영한 사진에 코멘트를 첨부합니다. 코멘트는 NX Studio 정보 탭에서 볼 수 있습니다.

- **코멘트 입력:** “텍스트 입력”에 설명된 대로 코멘트를 입력합니다(☐ 190). 코멘트는 최대 36자까지 입력할 수 있습니다.
- **코멘트 추가:** 이 옵션을 선택하면 이후 모든 사진에 코멘트를 입력할 수 있습니다. 코멘트 추가를 선택하고 ▶를 눌러 켜거나 끕니다. 원하는 설정을 선택한 다음 Ⓜ를 눌러 종료합니다.

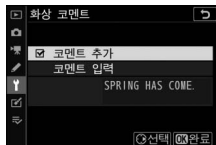

저작권 정보

MENU 버튼 → Y (설정 메뉴)

촬영한 사진에 저작권 정보를 첨부합니다. 저작권 정보는 NX Studio 정보 탭에서 볼 수 있습니다.

- **촬영자:** “텍스트 입력”에 설명된 대로 촬영자 이름을 입력합니다(☐ 190). 촬영자 이름은 최대 36자까지 입력할 수 있습니다.
- **저작권:** “텍스트 입력”에 설명된 대로 저작권 보유자의 이름을 입력합니다(☐ 190). 저작권 소유자 이름은 최대 54자까지 입력할 수 있습니다.
- **저작권 정보 첨부:** 이 옵션을 선택하면 이후 모든 사진에 저작권 정보가 첨부됩니다. **저작권 정보 첨부**를 선택하고 **↻**을 눌러 켜거나 끕니다. 원하는 설정을 선택한 다음 **OK**를 눌러 종료합니다.



✓ 저작권 정보

촬영자 또는 저작권 보유자 이름의 불법 도용을 방지하기 위해 카메라를 다른 사람에게 빌려주거나 양도하기 전에 **저작권 정보 첨부**가 선택되어 있는지, **촬영자** 및 **저작권** 필드가 비어 있는지 확인하십시오. Nikon은 **저작권 정보** 옵션의 사용으로 인해 발생하는 손해나 분쟁에 대한 책임을 지지 않습니다.

전자음 선택

MENU 버튼 →  (설정 메뉴)

다음과 같은 경우에 음조와 전자음의 음량을 선택합니다.

- 셀프타이머 작동 중
- 미속도 녹화 종료
- 카메라가 사진 모드에서 초점을 맞춤(AF-C가 초점 모드로 선택되거나 AF-A가 선택되어 있고 카메라가 AF-C를 사용하여 촬영할 때는 전자음이 울리지 않음)
- 터치 스크린 사용

사진 촬영 메뉴의 **무음 촬영**에서 **ON**을 선택할 경우 셀프타이머가 작동 중이거나 초점이 맞춰질 때 전자음이 울리지 않습니다.

전자음 선택 메뉴에는 다음 항목이 있습니다.

- **전자음 ON/OFF**: 전자음 스피커를 켜고 끄거나 **OFF**(터치 컨트롤)를 선택하여 키보드 입력 시에는 전자음을 비활성화하고 다른 용도로 사용하려면 전자음을 활성화합니다.
- **음량**: 전자음 음량을 조정합니다.
- **음조**: 전자음 음조를 **고음**, **저음** 중에서 선택합니다.

터치 컨트롤

MENU 버튼 →  (설정 메뉴)

모니터 터치 컨트롤 설정을 조정합니다.

- **터치 컨트롤 ON/OFF**: **OFF**를 선택하여 실수로 터치 스크린 컨트롤을 사용하지 않도록 하거나 **재생만 해당**을 선택하여 재생 전용 모드에서 터치 스크린 컨트롤을 사용하도록 설정합니다.
- **전체 화면 재생 넘김**: 전체화면 재생에서 다음 화상을 왼쪽이나 오른쪽으로 가볍게 튕겨 표시할지 여부를 선택합니다.

셀프 촬영 모드

MENU 버튼 → Y (설정 메뉴)

모니터가 셀프 촬영 위치에 있을 때 카메라가 셀프 촬영 모드로 전환되는 것을 방지하려면 OFF를 선택합니다.

HDMI

MENU 버튼 → Y (설정 메뉴)

HDMI 장치로 연결하기 위한 설정을 조정합니다(☞ 400).

위치 정보 표시

MENU 버튼 → Y (설정 메뉴)

SnapBridge 앱을 사용하여 스마트 장치에서 다운로드한 위치 데이터를 표시합니다. 표시되는 항목은 스마트 장치에 따라 다릅니다.

비행기 탑승 모드

MENU 버튼 → Y (설정 메뉴)

ON을 선택하여 카메라의 내장 블루투스 및 Wi-Fi 기능을 비활성화합니다.

스마트 장치로 연결

MENU 버튼 → Y (설정 메뉴)

블루투스 또는 Wi-Fi를 통해 스마트폰이나 태블릿(스마트 장치)에 연결합니다.

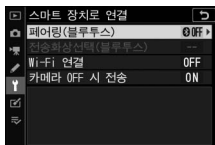

페어링(블루투스)

블루투스를 사용하여 스마트 장치와 페어링하거나 연결합니다.

선택	설명
페어링 시작	카메라와 스마트 장치를 페어링합니다(☑ 377).
페어링된 장치	페어링된 스마트 장치를 나열하거나 장치 간에 전환합니다.
블루투스 연결	블루투스를 사용하려면 ON을 선택합니다.

전송화상선택(블루투스)

스마트 장치에 업로드할 화상을 선택하거나 촬영하여 업로드할 화상을 표시할지 여부를 선택합니다. 업로드는 연결이 설정된 직후 시작됩니다.

선택	설명
전송할 화상 자동 선택	ON을 선택하면 사진을 촬영할 때 스마트 장치에 업로드할 사진이 표시됩니다(동영상 모드에서 촬영한 사진에는 적용되지 않습니다. 수동으로 업로드하려면 선택해야 합니다). 카메라로 선택한 옵션에 관계없이 사진은 2메가 픽셀 크기로 JPEG 형식으로 업로드됩니다.
전송 화상 수동 선택	업로드하도록 선택한 화상을 표시합니다.
전체 선택 해제	모든 화상에서 전송 표시를 제거합니다.

Wi-Fi 연결

Wi-Fi를 통해 스마트 장치로 연결합니다.

■ Wi-Fi 연결됨

스마트 장치로 Wi-Fi 연결 설정을 시작합니다. 연결하려면 스마트 장치에서 카메라 SSID를 선택하고 암호를 입력합니다 (☐ 371). 연결이 설정되면 이 옵션이 **Wi-Fi 연결 닫기**로 변경되며 원하는 경우 연결을 종료하는 데 사용할 수 있습니다.

■ Wi-Fi 연결 설정

다음 Wi-Fi 설정에 액세스합니다.

- **SSID:** 카메라 SSID를 설정합니다.
- **인증/암호화:** **오픈 시스템** 또는 **WPA2-PSK-AES**를 선택합니다.
- **암호:** 카메라 암호를 설정합니다.
- **채널:** 카메라가 채널을 자동으로 선택하도록 하려면 **자동**을 선택하고 수동을 선택하고 수동으로 채널을 선택합니다.
- **현재 설정:** 현재 Wi-Fi 설정을 표시합니다.
- **연결 설정 초기화:** 예를 선택하여 Wi-Fi 설정을 기본값으로 초기화합니다.

카메라 OFF 시 전송

ON을 선택할 경우 카메라가 꺼져 있는 경우에도 블루투스를 통해 연결된 스마트 장치에 화상을 계속 업로드할 수 있습니다.

PC 연결

MENU 버튼 → Y (설정 메뉴)

Wi-Fi를 통해 컴퓨터에 연결합니다.

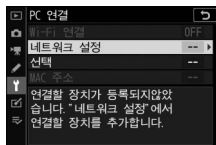

Wi-Fi 연결

현재 네트워크 설정에서 선택한 설정을 사용하여 연결하려면 ON을 선택합니다.

네트워크 설정

프로파일 생성을 선택하여 새 네트워크 프로파일을 만듭니다 (☐ 353, 357). 두 개 이상의 프로파일이 이미 있는 경우 Ⓜ를 눌러 목록에서 프로파일을 선택할 수 있습니다. 기존 프로파일을 편집하려면 프로파일을 선택한 다음 ▶를 누릅니다. 다음 옵션이 표시됩니다.

- **일반:** 프로파일 이름과 암호입니다. 프로파일 이름을 바꾸려면 **프로파일 이름**을 선택합니다(기본적으로 프로파일 이름은 네트워크 SSID와 동일합니다). 프로파일을 변경하기 전에 암호를 입력하려면 **암호 보호**에서 **ON**을 선택합니다(암호를 변경하려면 **ON**을 선택하고 ▶를 누를 것).
- **무선:** 라우터를 통한 네트워크 연결 설정(인프라스트럭처 모드) 또는 카메라에 직접 무선 연결(액세스 포인트 모드) 설정을 조정합니다.
 - 인프라스트럭처 모드:** 네트워크 SSID와 암호를 입력하고 네트워크에서 사용되는 인증/암호화 유형을 선택합니다 (오픈 시스템 또는 WPA2-PSK-AES). 채널을 자동으로 선택합니다.
 - 액세스 포인트 모드:** SSID를 입력하고 채널(자동 채널 선택을 위해서는 자동, 수동으로 채널을 선택하려면 수동을 선택)과 카메라 연결에 사용되는 인증/암호화 유형(오픈 시스템 또는 WPA2-PSK-AES)을 선택합니다. 인증/암호화에서 WPA2-PSK-AES를 선택할 경우 카메라 암호를 설정할 수도 있습니다.
- **TCP/IP:** 자동으로 주소 받기에서 **ON**을 선택할 경우 DHCP 서버 또는 자동 IP 주소 지정을 통해 인프라스트럭처 모드의 IP 주소와 서브넷 마스크를 획득합니다. IP 주소(주소) 및 서브넷 마스크(마스크)를 수동으로 입력하려면 **OFF**를 선택합니다. 인프라스트럭처 모드 연결에서 IP 주소가 필요합니다.

선택

업로드 설정을 조정합니다.

■ 자동 전송

새로 촬영한 사진을 업로드하려면 **ON**을 선택합니다. 사진이 메모리 카드에 기록된 후에 업로드가 시작됩니다. 메모리 카드가 카메라에 삽입되어 있는지 확인하십시오. 동영상 모드에서 촬영한 동영상과 사진은 촬영이 완료되면 자동으로 업로드되지 않으며 재생 화면에서 업로드해야 합니다(☞ 364).

■ 전송 후 파일 삭제

업로드가 완료된 후 카메라 메모리 카드에서 사진을 삭제하려면 **예**를 선택합니다(이 옵션을 선택하기 전에는 전송용으로 표시된 파일은 삭제되지 않음). 일부 카메라 작동 중에는 삭제가 일시 중단될 수 있습니다.

■ 전송 파일 형식

NEF + JPEG 이미지를 업로드 할 때 NEF(RAW) 및 JPEG 파일 또는 JPEG 사본만 업로드할지 여부를 선택합니다.

■ 전체 선택 해제

예를 선택하여 모든 화상에서 전송 표시를 제거합니다. “전송” 아이콘이 있는 이미지 업로드가 즉시 종료됩니다.

MAC 주소

MAC 주소를 표시합니다.

무선 리모트(ML-L7) 옵션

MENU 버튼 → Y (설정 메뉴)

블루투스 연결을 별매 ML-L7 리모콘으로 설정합니다. 리모콘의 **Fn1** 버튼과 **Fn2** 버튼에 할당된 역할을 선택할 수도 있습니다.

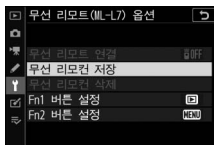

무선 리모트 연결

선택	설명
ON	페어링된 ML-L7을 연결합니다. 스마트 장치 또는 컴퓨터에 대한 기존 연결이 종료됩니다.
OFF	ML-L7에 대한 연결을 종료합니다.

무선 리모컨 저장

ML-L7 리모컨과 페어링할 수 있도록 카메라를 준비합니다. 카메라가 준비되면 장치가 페어링 될 때까지 리모컨의 전원 버튼을 3초 이상 누릅니다. 페어링이 완료되면 리모컨의 상태 램프가 약 3초마다 녹색으로 깜박입니다.





한 번에 하나의 리모컨만 카메라와 페어링할 수 있습니다. 가장 최근에 페어링된 리모컨에서만 사용할 수 있습니다.

무선 리모컨 삭제

카메라와 ML-L7 사이의 기존 페어링 연결을 종료합니다.

Fn1 버튼 설정/Fn2 버튼 설정

ML-L7의 Fn1 버튼과 Fn2 버튼에 할당된 역할을 선택합니다.

선택	설명
카메라  버튼과 동일	버튼은 카메라  버튼과 동일한 기능을 수행합니다.
카메라 MENU 버튼과 동일	버튼은 카메라 MENU 버튼과 동일한 기능을 수행합니다.
카메라  버튼과 동일	버튼은 카메라  버튼과 동일한 기능을 수행합니다.
설정 안 함	버튼을 눌러도 아무 영향이 없습니다.

리모컨 상태 LED

카메라와 상호 작용하는 ML-L7의 상태는 리모컨 상태 램프에 표시됩니다.

색	동작	상태
녹색	1초에 약 1회 깜빡임	페어링된 카메라를 검색하는 중입니다.
	빠르게 깜빡임(1초에 약 2회)	페어링하는 중입니다.
	3초에 약 1회 깜빡임	카메라에 연결되었습니다.
주황색	1회 깜빡임	촬영이 시작되었습니다.
	2회 깜빡임	촬영이 종료되었습니다.
빨간색	1회 깜빡임	미속도 동영상 녹화가 시작되었습니다.
	2회 깜빡임	미속도 녹화가 종료되었습니다.

인증 마크 표시

MENU 버튼 →  (설정 메뉴)

카메라가 준수하는 몇 가지 표준을 표시합니다.



에너지 절약

MENU 버튼 → Y (설정 메뉴)

사진 모드에서는 전원을 절약하기 위해 대기 타이머가 만료되기 전에 약 15초 동안 촬영 화면이 꺼집니다.

선택	설명
허용	에너지 절약을 사용합니다. 화면 새로 고침 빈도가 저하됩니다.
금지	에너지 절약을 사용하지 않습니다. 금지를 선택해도 대기 모드가 끝나기 몇 초 전에 촬영 화면이 흐려지는 것을 막을 수 없습니다.

☑ 참고: 에너지 절약

- 다음과 같은 경우에는 **허용**을 선택해도 에너지 절약이 작동하지 않습니다.
 - 사용자 설정 c3(전원 OFF까지의 시간) > 대기 타이머에서 **제한 없음**을 선택할 경우 또는 선택한 대기 시간이 30초 미만일 경우
 - 셀프 촬영 모드일 경우
 -  또는  모드일 경우
 - 화면 표시 중지일 경우
 - 카메라가 HDMI 또는 USB를 통해 다른 장치에 연결되어 있는 경우
- 금지를 선택하면 배터리 소모가 증가합니다.

빈 슬롯 릴리즈 금지

MENU 버튼 → Y (설정 메뉴)

릴리즈 허용을 선택하면 메모리 카드가 없을 때도 셔터를 누를 수 있지만, 화상은 기록되지 않습니다(단지 데모 모드로 표시됨). 릴리즈 금지를 선택하면 카메라에 메모리 카드를 삽입한 경우에만 셔터 버튼이 작동합니다.

모든 설정 초기화

MENU 버튼 →  (설정 메뉴)

언어(Language)와 시간대 및 날짜를 제외한 모든 설정을 기본값으로 초기화합니다. 저작권 정보와 기타 사용자 생성 항목도 초기화됩니다. 초기화하면 설정을 복원할 수 없습니다.

펌웨어 버전 정보

MENU 버튼 →  (설정 메뉴)

카메라 펌웨어 현재 버전을 확인합니다.

☑ 수정 메뉴: 수정 사본 만들기

수정 메뉴를 보려면 카메라 메뉴에서 **☑** 탭을 선택합니다.



수정 메뉴의 옵션은 기존 화상을 트리밍하거나 편집한 수정본을 만드는 데 사용됩니다. 수정 메뉴는 사진이 들어 있는 메모리 카드를 카메라에 삽입했을 때에만 표시됩니다.

선택	📖	선택	📖
NEF(RAW)처리	330	기울임 보정	337
트리밍	333	왜곡 보정	338
사이즈 조정	334	원근 효과	339
D-Lighting	336	화상 합성 ¹	340
빠른 수정	336	동영상 트리밍	343
적목 보정	337	원본과 비교 ²	343

1 MENU를 누르고 **☑** 탭을 선택해야만 선택할 수 있습니다.

2 편집된 화상이나 원본이 표시될 때 **i**를 누르거나 수정을 선택해야만 표시할 수 있습니다.

수정 사본 만들기

수정 사본을 만들려면:

1 수정 메뉴에서 항목을 선택합니다.

- ⬆ 또는 ⬇을 눌러 항목을 선택하고
- ⏎을 누릅니다.



2 화상을 선택합니다.

- 화상을 선택하고 **OK**를 누릅니다(선택한 화상을 전체 화면으로 보려면 **확대** 버튼을 잠시 터치한 상태로 있을 것).



✓ 수정

NEF + JPEG 화질 설정으로 촬영된 화상의 경우, NEF (RAW) 화상만 수정됩니다. 다른 장치에서 만든 화상은 표시하거나 수정하지 못할 수 있습니다.

3 수정 옵션을 선택합니다.

- 자세한 내용은 선택 항목에 관한 섹션을 참조하십시오. 수정 사본을 생성하지 않고 종료하려면 **MENU**를 누릅니다.

✓ 전원 OFF까지의 시간

잠깐이라도 아무 작업도 하지 않으면 화면이 꺼지고 작업이 취소됩니다. 저장하지 않은 변경 사항은 손실됩니다. 디스플레이가 계속 켜져 있는 시간을 늘리려면 사용자 설정 c3(전원 OFF까지의 시간) > 메뉴를 사용하여 메뉴 표시 시간을 더 길게 선택합니다.

4 수정 사본을 만듭니다.

Ⓢ를 눌러 수정 사본을 만듭니다. 수정 사본은  아이콘으로 표시됩니다.



✓ 현재 화상 수정

현재 화상의 편집 사본을 만들려면 **i**를 누르고 수정을 선택합니다.

✓ 사본 수정

대부분 옵션 (동영상 트리밍 제외)은 다른 수정 옵션을 사용하여 만든 사본에 적용할 수 있지만 각 옵션은 한 번만 적용할 수 있습니다 (여러 차례 편집을 거치면 세부 정보가 손실될 수 있음). 현재 화상에 적용할 수 없는 옵션은 회색 처리되어 선택할 수 없습니다.

✓ 화질

- NEF (RAW) 화상에서 생성되어 트리밍되고 사이즈 조정된 사본은 JPEG fine의 화질에 저장됩니다.
- JPEG 화상에서 생성된 사본의 화질은 원본과 동일합니다.

✓ 화상 사이즈

NEF(RAW)처리, 트리밍과 사이즈 조정으로 만든 사본을 제외하면 사본과 원본의 사이즈는 동일합니다.

NEF(RAW)처리

MENU 버튼 → [수정 메뉴]

“NEF(RAW)처리”는 NEF(RAW) 사진을 JPEG와 같이 다른 형식으로 변환하는 데 사용됩니다. 카메라에서 NEF(RAW) 사진의 JPEG 사본을 만들려면 다음 단계를 따르십시오.

1 NEF(RAW)처리를 선택합니다.

수정 메뉴에서 NEF(RAW)처리를 선택하고 [OK]를 누릅니다.



2 화상 선택 방법을 선택합니다.

다음 옵션 중에서 선택합니다.

- **화상 선택:** 하나 이상의 화상을 수동으로 선택합니다.
- **날짜 선택:** 선택한 날짜에 촬영된 모든 NEF (RAW) 화상의 JPEG 사본을 만듭니다.
- **모든 화상 선택:** 메모리 카드에 있는 모든 NEF (RAW) 화상의 JPEG 사본을 만듭니다(4단계로 이동).

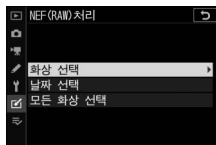

3 사진을 선택합니다.

2단계에서 **화상 선택**을 선택할 경우 이 카메라에서 생성한 NEF(RAW) 화상만을 보여주는 화상 선택 대화상자가 표시됩니다. 멀티 셀렉터를 사용하여 화상을 하이라이트하고 **Q**/? 버튼을 눌러 화상을 선택하거나 선택 해제합니다. 선택한 화상은 **✓** 아이콘으로 표시됩니다. 선택한 화상을 전체 화면으로 표시하려면 **Q** 버튼을 잠시 터치한 상태로 있습니다. 선택이 완료되면 **OK**를 눌러 4단계로 넘어갑니다.



2단계에서 **날짜 선택**을 선택할 경우 날짜 목록이 표시됩니다. 멀티 셀렉터를 사용하여 날짜를 하이라이트하고 **Q**를 눌러 날짜를 선택하거나 선택 해제합니다. **OK**를 눌러 선택한 날짜에 촬영된 NEF(RAW) 화상을 모두 선택하고 4단계로 이동합니다.



4 JPEG 사본을 위한 설정을 선택합니다.

아래 나열된 설정을 조정하거나 **원본**(가능한 경우)을 선택하여 사진이 촬영되었을 때 적용된 설정을 사용합니다(원본 설정이 프리뷰 아래에 나열되어 있음). 노출 보정은 -2~+2 EV 사이의 값으로만 설정할 수 있음에 유의하십시오.

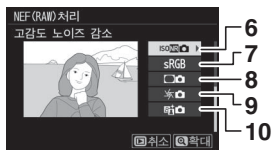
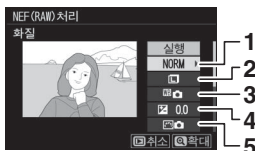

1 화질	126	6 고감도 노이즈 감소	210
2 화상 사이즈	128	7 색공간	209
3 화이트 밸런스	67, 120	8 비네트 컨트롤	211
4 노출 보정	102	9 회절 보정	211
5 Picture Control 설정	116, 204	10 액티브 D-Lighting	133

5 사진을 복사합니다.



실행을 선택하고 **OK**를 눌러 선택한 사진의 JPEG 사본을 만듭니다(여러장의 사진을 선택한 경우 확인 대화상자가 표시됨. 예를 선택하고 **OK**를 눌러 선택한 사진의 JPEG 사본을 만들 것). 사진을 복사하지 않고 종료하려면 **▶** 버튼을 누릅니다.



트리밍

MENU 버튼 →  (수정 메뉴)

선택한 화상의 트리밍 화상을 만듭니다. 선택한 화상에서 지정한 트리밍은 노란색으로 표시됩니다. 아래 설명된 대로 트리밍 화상을 만듭니다.

- 트리밍 사이즈를 축소하려면: /?를 누릅니다.
- 트리밍 사이즈를 확대하려면: 를 누릅니다.
- 트리밍 화면비를 변경하려면: 메인 커맨드 다이얼을 돌립니다.
- 트리밍 위치를 지정하려면: 멀티 셀렉터를 사용합니다.
- 트리밍된 화상을 만들려면: 를 눌러 현재의 트리밍을 별도 파일로 저장합니다. 사본의 크기는 트리밍 크기와 화면비에 따라 달라지며 트리밍 화면 왼쪽 상단에 나타납니다.



트리밍 화상 보기



트리밍 화상의 크기에 따라 화상이 표시될 때 재생 Zoom을 사용하지 못할 수 있습니다.

사이즈 조정

MENU 버튼 →  (수정 메뉴)

선택한 사진의 작은 화상을 만들려면 카메라 메뉴  탭에서 사이즈 조정 옵션을 사용합니다.

1 사이즈 조정을 선택합니다.

-  탭에서 사이즈 조정을 선택하고  을 누릅니다.



2 사이즈를 선택합니다.

- 화상 사이즈 설정을 선택하고  을 누릅니다.

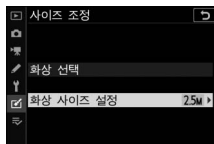

- 원하는 사이즈를 선택한 다음  를 누릅니다.

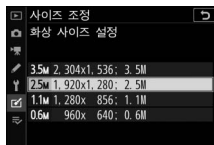

3 화상을 선택합니다.

화상 선택을 선택하고 **↻**을 누릅니다.

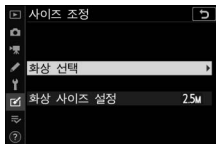

화상을 선택하고 **↻/?**를 눌러 선택하거나 선택 해제합니다(선택한 화상을 전체 화면으로 보려면 **Ⓚ** 버튼을 잠시 터치한 상태로 있을 것). 선택한 화상에 **☑** 아이콘이 표시됩니다. 선택이 완료되면 **Ⓚ**를 누릅니다.



1:1 (16×16) 또는 16:9 (24×14)의 이미지 영역 설정에서 촬영한 사진 사이즈는 다시 조정할 수 없습니다.

4 크기가 조정된 사본을 저장합니다.

확인 대화 상자가 표시됩니다. 예를 선택하고 **Ⓚ**를 눌러 크기가 조정된 사본을 저장합니다.

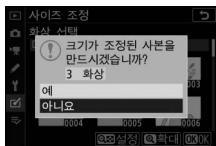

✓ 크기가 조정된 사본 보기

사이즈 조정된 화상의 크기에 따라 화상이 표시될 때 재생 Zoom을 사용하지 못할 수 있습니다.

D-Lighting

MENU 버튼 → [D-Lighting] (수정 메뉴)

D-Lighting은 그림자를 밝게 하므로 어두운 사진이나 역광 화상을 보정하는데 적합합니다.

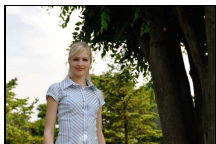

전

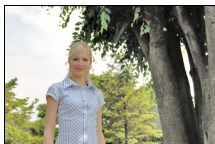

후

⏪ 또는 ⏩를 눌러 수정 정도를 선택합니다. 편집 화면에서 해당 효과를 미리 볼 수 있습니다. OK를 눌러 수정 사본을 저장합니다.



빠른 수정

MENU 버튼 → [빠른 수정] (수정 메뉴)

향상된 채도 및 콘트라스트를 사용하여 사본을 만듭니다. 어두운 피사체나 역광 피사체를 밝게 하기 위해 필요에 따라 D-Lighting이 적용됩니다.

⏪ 또는 ⏩를 눌러 향상 정도를 선택합니다. OK를 눌러 사진을 복사합니다.





적목 보정

MENU 버튼 →  (수정 메뉴)



이 옵션은 “적목 현상”을 보정하는데 사용되며 플래시를 사용하여 촬영한 사진에서만 사용할 수 있습니다. 적목 보정을 위해 선택한 사진은 편집 표시에서 미리보기 할 수 있습니다. 적목 보정 효과를 확인하고 를 눌러 사본을 만듭니다. 적목 보정 결과가 제대로 나오지 않을 수 있으며 드물지만 적목 현상과 관계없는 부분에 적목 보정이 적용될 수도 있습니다. 작업을 계속하기 전에 프리뷰를 꼼꼼히 살펴보십시오.

기울임 보정

MENU 버튼 →  (수정 메뉴)

선택한 화상에서 기울임을 보정한 사본을 만듭니다. 를 누르면 화상이 약 0.25도씩 최대 5도까지 시계 방향으로 회전하고, 를 누르면 반시계 방향으로 회전합니다(편집 화면에서 효과를 미리 볼 수 있음. 사본을 정사각형으로 유지하기 위해 화상의 가장자리가 잘릴 수 있음). 를 눌러 수정 사본을 저장합니다.



주변 왜곡이 감소된 사본을 만듭니다. **자동**을 선택하여 카메라가 자동으로 왜곡을 보정하도록 한 다음 멀티 셀렉터를 사용하여 미세 조정을 하거나 **수동**을 선택하여 수동으로 왜곡을 보정합니다. 사진 촬영 메뉴의 **자동 왜곡 보정 옵션**을 사용하거나 **자동**을 사용하여 이전에 복사한 사본을 사용하여 촬영한 사진에서는 **자동**을 사용할 수 없으며 **수동**을 사용하여 만든 사본에 대해 왜곡 제어를 다시 수행할 수 없습니다. 를 누르면 배럴 왜곡이 감소하고, 를 누르면 핀쿠션 왜곡이 감소합니다(편집 화면에서 효과를 미리 볼 수 있음. 왜곡 보정의 크기가 클수록 가장자리가 더 많이 잘린다는 점에 유의할 것). 를 눌러 수정 사본을 저장합니다.



원근 효과

MENU 버튼 →  (수정 메뉴)

키가 큰 피사체 바닥에서 바라보며 촬영한 사진의 원근 효과를 줄이는 사본을 생성합니다. 멀티 셀렉터를 사용하여 원근을 조정합니다(원근 효과의 정도가 클수록 가장자리가 더 많이 잘린다는 점에 유의할 것). 결과는 편집 화면에서 미리 볼 수 있습니다. 를 눌러 수정 사본을 저장합니다.



전



후



화상 합성

MENU 버튼 →  (수정 메뉴)

화상 합성과 두 개의 기존 NEF(RAW) 사진을 결합하여 원본과 별도로 저장된 새로운 화상을 만듭니다.





1 화상 합성을 선택합니다.

수정 메뉴에서 화상 합성을 선택하고 을 누릅니다. 화상 1이 선택된 상태에서 화상 합성 옵션이 표시됩니다. 를 누르면 이 카메라에서 만든 NEF (RAW) 화상만을 열거하는 화상 선택 대화 상자가 표시됩니다.



2 첫 번째 화상을 선택합니다.

멀티 셀렉터를 사용하여 첫 번째 합성 사진을 선택합니다. 선택한 화상을 전체 화면으로 보려면  버튼을 잠시 터치한 상태로 있습니다. 를 눌러 하이라이트된 사진을 선택하고 프리뷰 화면으로 돌아갑니다.



3 두 번째 화상을 선택합니다.

선택한 화상이 화상 1로 나타납니다. 화상 2를 선택하고 **OK**를 누른 다음 2단계에서 설명한 대로 두 번째 사진을 선택합니다.

4 계인을 조정합니다.

화상 1 또는 화상 2를 선택하고 **+** 또는 **-**을 눌러 계인을 0.1~2.0 사이의 값에서 선택하여 합성을 위한 노출을 최적화합니다. 두 번째 화상에 대해서도 반복합니다. 기본값은 1.0이며 0.5를 선택하면 계인이 반으로 줄어들고 2.0을 선택하면 두 배로 늘어납니다. 효과는 프리뷰 항목에서 볼 수 있습니다.



5 합성을 미리보기 합니다.

구도를 미리 보려면 **←** 또는 **→**을 눌러 프리뷰 항목에 커서를 배치한 다음 **+** 또는 **-**을 눌러 합성을 선택하고 **OK**를 누릅니다(프리뷰에서 보는 색상과 밝기는 최종 화상과 다를 수 있음). 프리뷰를 표시하지 않고 합성을 저장하려면 **저장**을 선택합니다. 4단계로 돌아가서 새로운 사진을 선택하거나 계인을 조정하려면 **Q/W/?**를 누릅니다.



6 합성을 저장합니다.

합성을 저장하려면 프리뷰가 표시되는 동안 **OK**를 누릅니다. 합성이 만들어지면 최종 화상이 전체 화면으로 표시됩니다.



✔ 화상 합성

동일한 이미지 영역과 비트 심도의 NEF(RAW) 사진만 합성할 수 있습니다. 합성 결과물은 JPEG fine 형식으로 저장되고 **화상 1**에서 선택한 사진과 동일한 사진 정보(기록 날짜, 측광 방식, 셔터 속도, 조리개, 촬영 모드, 노출 보정, 초점 거리, 이미지 방향을 포함)와 동일한 화이트 밸런스값과 Picture Control 값을 갖습니다. 현재 화상 코멘트는 저장될 때 합성에 첨부됩니다. 저작권 정보는 복사되지 않습니다.

동영상 트리밍

MENU 버튼 →  (수정 메뉴)

불필요한 영상을 제거한 사본을 만듭니다(☐ 162).

원본과 비교

(아래 참조)

원본 사진과 수정 사본을 비교합니다. 사본 또는 원본이 표시될 때 **i** 버튼을 누르고 수정을 선택해야 이 옵션에 액세스할 수 있습니다.

- 1 수정 사본( 아이콘으로 표시)이나 수정한 원본을 선택합니다.



- 2 수정 옵션을 표시합니다.
i를 누르고 수정을 선택합니다.

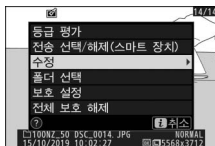

- 3 원본과 비교를 선택합니다.
원본과 비교를 선택하고 **OK**를 누릅니다.

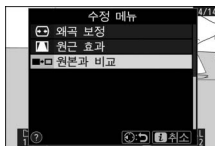

4 원본과 수정 사본을 비교합니다.

원본 화상은 왼쪽에 수정 사본은 오른쪽에 표시되며 수정 본을 만드는데 사용된 옵션이 화면 맨 위에 표시됩니다. **Ⓜ** 또는 **Ⓝ**을 눌러 원본 화상과 수정 사본 사이를 전환합니다. 선택한 화상을 전체 화면으로 보려면 **Ⓜ** 버튼을 잠시 터치한 상태로 있습니다. **화상 합성**을 사용하여 원본 화상 두 개로 사본을 만들었거나 원본을 여러 번 복사한 경우 다른 화상을 확인하려면 **Ⓜ** 또는 **Ⓝ**을 누릅니다. 재생 모드로 나가려면 **▶** 버튼을 누르거나 표시된 화상을 선택한 상태로 전체 화면 재생 모드로 나가려면 **Ⓜ**를 누릅니다.

사본 생성에 사용된 옵션

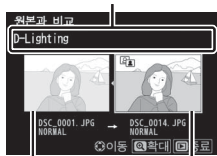

원본 화상 수정 사본

✓ 원본과 비교

보호 설정된 사진으로 사본을 만들었거나, 사본을 만든 후 원본이 삭제된 경우에는 원본 화상이 표시되지 않습니다.

≡ 내 메뉴/⌚ 최근 설정 항목

내 메뉴를 보려면 카메라 메뉴에서 ≡ 탭을 선택합니다.

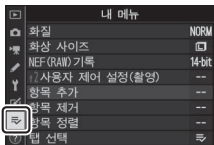

내 메뉴 옵션을 사용하여 재생, 사진 촬영, 동영상 촬영, 사용자 설정, 설정과 수정 메뉴에서 최대 20개 항목의 개인 목록을 만들거나 편집할 수 있습니다. 필요한 경우 내 메뉴 대신 최근 설정 항목을 표시할 수 있습니다.

아래 페이지에 설명된 대로 옵션을 추가, 삭제 및 정렬할 수 있습니다.

내 메뉴에 옵션 추가

1 항목 추가를 선택합니다.

내 메뉴(≡)에서 항목 추가를 선택하고 ⏻을 누릅니다.

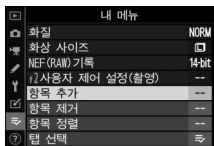

2 메뉴를 선택합니다.

추가하고자 하는 옵션이 포함된 메뉴명을 선택한 후 ⏻을 누릅니다.

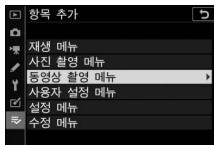

3 항목을 선택합니다.

원하는 메뉴 항목을 선택하고 **OK**를 누릅니다.

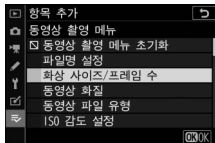

4 새로운 항목의 위치를 지정합니다.

▲ 또는 **▼**을 눌러 새로운 항목을 내 메뉴에서 위아래로 이동합니다. **OK**를 눌러 새로운 항목을 추가합니다.

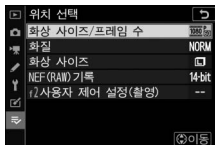

5 항목을 추가합니다.

현재 내 메뉴에 표시된 항목에 확인 마크가 표시됩니다. **□** 아이콘이 표시된 항목은 선택할 수 없습니다. 추가 항목을 선택하려면 1~4단계를 반복합니다.

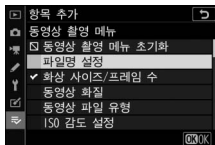

내 메뉴에서 옵션 삭제

1 항목 제거를 선택합니다.

내 메뉴(☰)에서 항목 제거를 선택하고 (O)을 누릅니다.

2 항목을 선택합니다.

항목을 선택하고 (O)을 눌러 선택하거나 선택을 해제합니다. 선택한 항목에는 확인 마크가 표시됩니다.

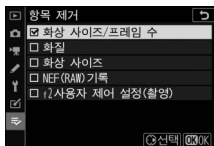

3 선택한 항목을 삭제합니다.

(O)를 누릅니다. 확인 대화 상자가 표시됩니다. (O)를 다시 눌러 선택한 항목을 삭제합니다.

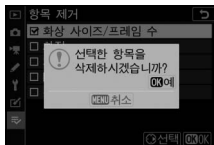

✓ 내 메뉴에서 항목 삭제

내 메뉴에서 현재 선택된 항목을 삭제하려면 (O) 버튼을 누릅니다. 확인 대화 상자가 표시됩니다. (O)을 한 번 더 눌러 내 메뉴에서 선택한 항목을 제거합니다.

내 메뉴의 옵션 정렬

1 항목 정렬을 선택합니다.

내 메뉴(☰)에서 항목 정렬을 선택하고 (▶)을 누릅니다.

2 항목을 선택합니다.

이동하려는 항목을 선택하고 (OK)를 누릅니다.

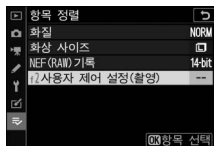

3 항목을 배치합니다.

(▲) 또는 (▼)을 눌러 항목을 내 메뉴에서 위아래로 이동한 후 (OK)를 누릅니다. 2~3단계를 반복하여 추가 항목의 위치를 지정합니다.

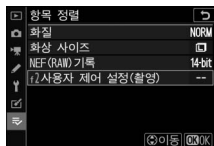

4 내 메뉴로 나갑니다.

MENU 버튼을 눌러 내 메뉴로 돌아갑니다.

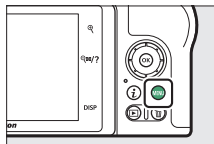

최근 설정 항목

가장 최근 설정된 20개 항목을 표시하려면 **내 메뉴** > **탭 선택** 메뉴에서 **최근 설정 항목**을 선택합니다.

1 탭 선택을 선택합니다.

내 메뉴(**내 메뉴**)에서 **탭 선택**을 선택하고 **최근 설정 항목**을 누릅니다.

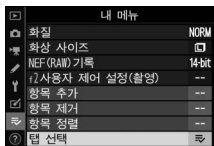

2 최근 설정 항목을 선택합니다.

최근 설정 항목을 선택하고 **확인**을 누릅니다. 메뉴 이름이 “내 메뉴”에서 “최근 설정 항목”으로 변경됩니다.

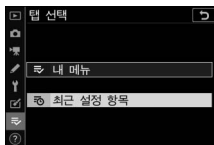

사용하는 메뉴 항목은 최근 설정 항목 메뉴의 맨 위에 추가됩니다. 내 메뉴를 다시 보려면 **최근 설정 항목** > **탭 선택**에서 **내 메뉴**를 선택합니다.

✓ 최근 설정 항목 메뉴에서 항목 삭제

최근 설정 항목 메뉴에서 항목을 삭제하려면 삭제할 항목을 선택하고 **삭제** 버튼을 누릅니다. 확인 대화 상자가 표시됩니다. **확인**을 다시 눌러 선택한 항목을 삭제합니다.

컴퓨터 또는 스마트 장치에 대한 무선 연결 설정

네트워크 옵션

카메라에서 사용할 수 있는 네트워크 연결 유형은 다음과 같습니다.



Wi-Fi를 통해 컴퓨터에 연결하기

Wi-Fi 기능

선택한 화상을 컴퓨터에 업로드하려면 Wi-Fi를 통해 연결합니다.

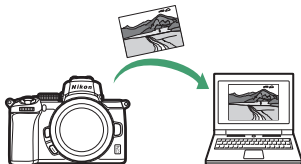

Wireless Transmitter Utility

카메라 연결을 구성한 후에는 Wi-Fi를 통해 화상을 업로드하기 전에 Wireless Transmitter Utility를 사용하여 카메라와 컴퓨터를 페어링해야 합니다. 장치가 페어링되면 카메라에서 컴퓨터에 연결할 수 있습니다.

Wireless Transmitter Utility는 Nikon 다운로드 센터 (<https://downloadcenter.nikonimglib.com>)에서 다운로드할 수 있는 컴퓨터 응용 프로그램입니다.

릴리즈 정보와 시스템 요구 사항을 읽은 후에 최신 버전을 다운로드하십시오.

☑ 일러스트레이션

이 설명서에 나오는 소프트웨어 및 운영 체제 대화 상자, 메시지 및 화면의 모양과 내용은 운영 체제에 따라 다를 수 있습니다. 기본 컴퓨터 작동에 대한 정보는 컴퓨터 또는 운영 체제와 함께 제공되는 설명서를 참조하십시오.

인프라스트럭처 모드 및 액세스 포인트 모드

카메라는 기존 네트워크의 무선 라우터(인프라스트럭처 모드) 또는 직접 무선 링크(액세스 포인트 모드)를 통해 연결할 수 있습니다.

■ 액세스 포인트 모드

카메라를 무선 LAN 액세스 포인트로 지정하고 설정을 복잡하게 조정할 필요 없이 직접 무선 연결을 통해 카메라와 컴퓨터를 연결합니다. 실외에서 작업하거나 컴퓨터가 무선 네트워크에 연결되어 있지 않은 다른 상황에서 이 옵션을 선택하십시오. 카메라에 연결되어 있으면 컴퓨터가 인터넷에 액세스할 수 없습니다.



액세스 포인트 모드

■ 인프라스트럭처 모드

카메라는 무선 라우터를 통해 기존 네트워크(홈 네트워크 포함)의 컴퓨터에 연결됩니다. 카메라에 연결되어 있으면 컴퓨터가 인터넷에 액세스할 수 없습니다.



인프라스트럭처 모드

✓ 인프라스트럭처 모드

이 설명서에서는 기존 무선 네트워크를 통해 연결한다고 가정합니다. LAN 이외의 컴퓨터에 대한 연결은 지원되지 않습니다.

액세스 포인트 모드에서 연결

아래 단계에 따라 액세스 포인트 모드에서 컴퓨터에 대한 직접 무선 연결을 만듭니다.

1 네트워크 설정을 표시합니다.

카메라 설정 메뉴에서 **PC 연결**을 선택한 다음 **네트워크 설정**을 선택하고 **▶**을 누릅니다.

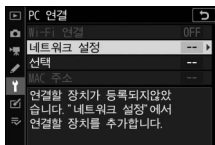

2 프로파일 생성을 선택합니다.

프로파일 생성을 선택한 다음 **OK**를 누릅니다.

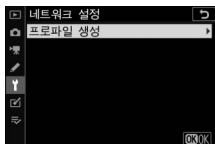

3 PC 직접 연결을 선택합니다.

PC 직접 연결을 선택하고 **OK**를 누릅니다.

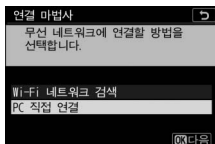

카메라 SSID 및 암호화 키가 표시됩니다.

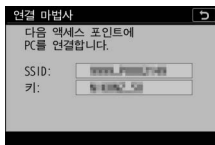

4 컴퓨터에서 연결합니다.

Windows: 작업 표시줄의 무선 LAN 아이콘을 클릭하고 3단계에서 카메라가 표시한 SSID를 선택합니다. 네트워크 보안 키를 입력하라는 메시지가 나타나면 3단계에서 카메라가 표시한 암호화 키를 입력합니다.

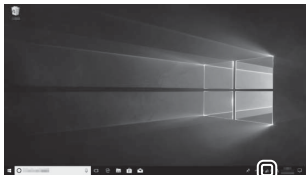

macOS/OS X: 메뉴 바의 무선 LAN 아이콘을 클릭하고 3단계에서 카메라가 표시한 SSID를 선택합니다. 암호를 입력하라는 메시지가 나타나면 3단계에서 카메라가 표시한 암호화 키를 입력합니다.

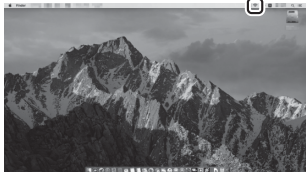

5 Wireless Transmitter Utility를 실행합니다.

메시지가 표시되면 컴퓨터에서 Wireless Transmitter Utility를 실행합니다.

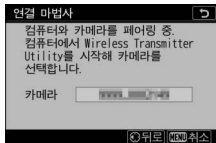

6 카메라를 선택합니다.

Wireless Transmitter Utility의 5단계에서 표시된 카메라 이름을 선택하고 다음을 클릭합니다.

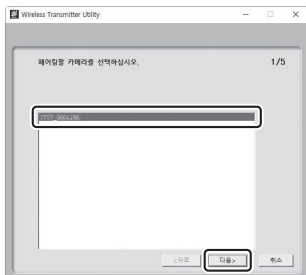

7 인증 코드를 입력합니다.

카메라가 인증 코드를 표시합니다.

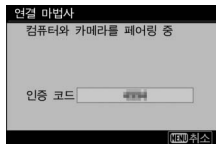

Wireless Transmitter Utility에 표시된 대화 상자에 인증 코드를 입력하고 다음을 클릭합니다.

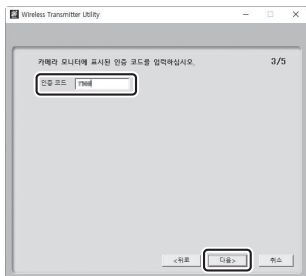

8 페어링 과정이 완료됩니다.

페어링이 완료되었다는 메시지가 카메라에 표시되면 **OK**를 누릅니다.

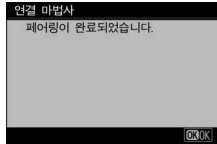

Wireless Transmitter Utility에서 다음을 클릭합니다. 대상 폴더를 선택하는 메시지가 표시됩니다. 자세한 내용은 Wireless Transmitter Utility 온라인 도움말을 참조하십시오.

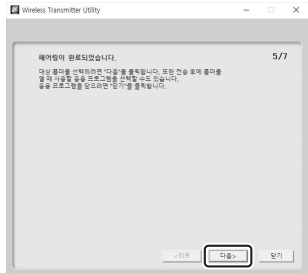

페어링이 완료된 후 Wireless Transmitter Utility를 종료할 때 카메라와 컴퓨터 사이에 무선 연결이 설정됩니다.

9 연결을 확인합니다.

연결이 설정되면 카메라 PC 연결 메뉴에 네트워크 SSID가 녹색으로 표시됩니다.

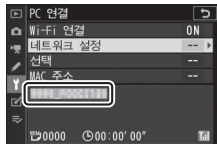

카메라 SSID가 녹색으로 표시되지 않으면 컴퓨터의 무선 네트워크 목록을 통해 카메라에 연결하십시오.

무선 연결이 설정되었으므로 “사진 업로드”에 설명된 대로 화상을 컴퓨터에 업로드 할 수 있습니다(☞ 364).

인프라스트럭처 모드에서 연결

인프라스트럭처 모드에서 기존 네트워크의 컴퓨터에 연결하려면 아래 단계를 수행하십시오.

1 네트워크 설정을 표시합니다.

카메라 설정 메뉴에서 **PC 연결**을 선택한 다음 **네트워크 설정**을 선택하고 **▶**을 누릅니다.

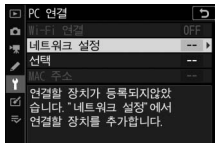

2 프로파일 생성을 선택합니다.

프로파일 생성을 선택한 다음 **OK**를 누릅니다.

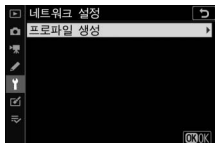

3 기존 네트워크를 검색합니다.

Wi-Fi 네트워크 검색을 하이라이트하고 **OK**를 누릅니다. 카메라는 주변에서 현재 활성화되어 있는 네트워크를 검색하여 이름(SSID)으로 나열합니다.

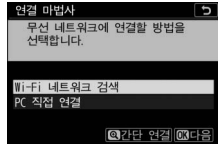

✔ “간단한 연결”

SSID 또는 암호화 키를 입력하지 않고 연결하려면 3단계의 **OK**를 누른 다음 **OK**를 누르고 다음 옵션 중에서 선택하십시오.

- **WPS 버튼**: WPS 버튼을 지원하는 라우터용입니다. 카메라 **OK** 버튼을 눌러 연결합니다.
- **PIN 입력 WPS**: 카메라에 PIN이 표시됩니다. 연결하려면 컴퓨터를 사용하여 PIN을 라우터에 입력하십시오(자세한 내용은 라우터와 함께 제공되는 설명서를 참조할 것). 연결한 후에는 6단계로 진행합니다.

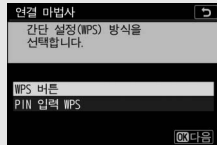

4 네트워크를 선택합니다.

네트워크 SSID를 선택하고 **OK**를 누릅니다(원하는 네트워크가 표시되지 않으면 **Q**를 눌러 다시 검색할 것). 암호화된 네트워크는 **🔒** 아이콘으로 표시됩니다. 선택한 네트워크가 암호화된 경우 5단계에서 설명한 대로 암호화 키를 입력하라는 메시지가 표시됩니다. 네트워크가 암호화되지 않으면 6단계로 진행합니다.

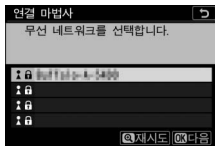

☑ 숨겨진 SSID

숨겨진 SSID가 있는 네트워크는 네트워크 목록에 빈 항목으로 표시됩니다. 빈 항목을 선택하고 **OK**를 누르면 네트워크 이름을 입력하라는 메시지가 표시됩니다. **OK**를 누르고 이름을 입력한 다음 **Q**를 누릅니다. **Q**를 다시 눌러 5단계로 진행합니다.

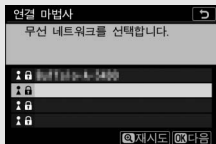

5 암호화 키를 입력합니다.

무선 라우터의 암호화 키를 입력하라는 메시지가 표시되면 **OK**를 누릅니다.

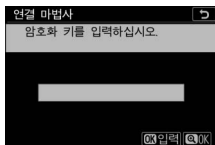

아래 설명된 대로 키를 입력합니다. 암호화 키에 대한 자세한 내용은 무선 라우터 설명서를 참조하십시오. 입력이 완료되면 **OK**를 누릅니다.



연결을 시작하려면 **OK**를 다시 누릅니다. 연결이 설정되면 그림에 표시된 메시지가 몇 초 동안 표시됩니다.

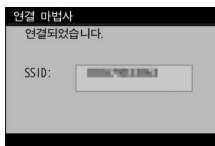

6 IP 주소를 받거나 선택합니다.

아래 옵션 중 하나를 선택하고 **OK**를 누릅니다.

- **자동으로 주소 받기**: 네트워크가 자동으로 IP 주소를 제공하도록 구성된 경우 이 옵션을 선택합니다.
- **직접 입력**: 메시지가 표시되면 메인 커맨드 다이얼을 돌려 세그먼트를 선택하고 **←** 및 **→**를 눌러 변경하고 **OK**를 눌러 IP 주소를 입력합니다. 입력이 완료되면 **OK**를 눌러 “IP 주소 구성 완료” 대화 상자를 종료합니다. **OK**를 다시 누르면 서브넷 마스크가 표시됩니다. 입력이 완료되면 **OK**를 누르고 **↶**과 **↷**을 눌러 편집할 수 있습니다.

IP 주소를 확인한 다음 **OK**를 눌러 진행합니다.

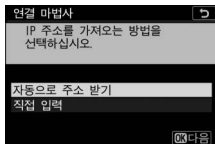

7 Wireless Transmitter Utility를 실행합니다.

메시지가 표시되면 컴퓨터에서 Wireless Transmitter Utility를 실행합니다.

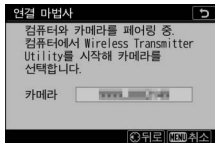

8 카메라를 선택합니다.

Wireless Transmitter Utility에서 7단계에서 표시된 카메라 이름을 선택하고 다음을 클릭합니다.

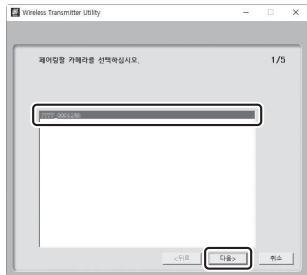

9 인증 코드를 입력합니다.

카메라가 인증 코드를 표시합니다.

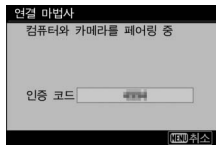

Wireless Transmitter Utility에 표시된 대화 상자에 인증 코드를 입력하고 다음을 클릭합니다.

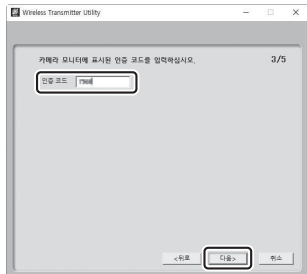

10 페어링 과정이 완료됩니다.

그림에 표시된 메시지가 카메라에 표시되면 **OK**를 누릅니다.

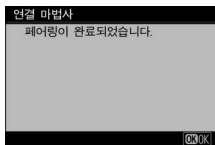

Wireless Transmitter Utility에서 다음을 클릭합니다. 대상 폴더를 선택하려는 메시지가 표시됩니다. 자세한 내용은 Wireless Transmitter Utility 온라인 도움말을 참조하십시오.

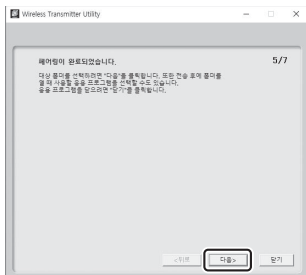

페어링이 완료된 후 Wireless Transmitter Utility를 종료할 때 카메라와 컴퓨터 사이에 무선 연결이 설정됩니다.

11 연결을 확인합니다.

연결이 설정되면 카메라 **PC 연결** 메뉴에 네트워크 SSID가 녹색으로 표시됩니다.

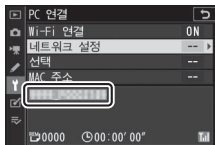

카메라 SSID가 녹색으로 표시되지 않으면 컴퓨터의 무선 네트워크 목록을 통해 카메라에 연결하십시오.

무선 연결이 설정되었으므로 “사진 업로드”에 설명된 대로 화상을 컴퓨터에 업로드 할 수 있습니다(☞ 364).

사진 업로드

카메라 재생 화면에서 업로드할 화상을 선택하거나 촬영한 화상을 업로드할 수 있습니다.

✔ 전송 폴더

기본값으로 화상은 다음 폴더에 업로드됩니다.

- **Windows:** \Users\<(user name)\Pictures\Wireless Transmitter Utility
- **Mac:** /Users/(사용자 이름)/Pictures/Wireless Transmitter Utility

Wireless Transmitter Utility를 사용하여 대상 폴더를 선택할 수 있습니다. 자세한 내용은 Wireless Transmitter Utility 온라인 도움말을 참조하십시오.

✔ 액세스 포인트 모드

액세스 포인트 모드에서 카메라에 연결된 상태에서는 컴퓨터가 인터넷에 액세스할 수 없습니다. 인터넷에 액세스하려면 카메라 연결을 종료한 다음 인터넷에 연결된 네트워크에 다시 연결하십시오.

■ 업로드할 화상 선택

업로드할 화상을 선택하려면 아래 단계를 따르십시오.

1 재생을 시작합니다.

카메라의  버튼을 누르고 전체 화면 또는 썸네일 재생을 선택합니다.

2 *i* 버튼을 누릅니다.

화상을 선택하고 *i* 버튼을 눌러 재생 *i* 메뉴를 표시합니다.

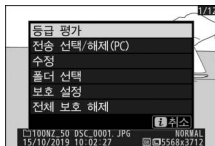

3 전송 선택/해제(PC)를 선택합니다.
전송 선택/해제(PC)를 선택하고 OK
 를 누릅니다. 흰색 전송 아이콘이 화
 상에 나타납니다. 카메라가 현재 네
 트워크에 연결되어 있으면 즉시 업
 로드가 시작됩니다. 그렇지 않으면
 연결이 설정될 때 업로드가 시작됩니다. 업로드 중에는 전
 송 아이콘이 녹색으로 바뀝니다. 추가 화상을 선택하려면
 2~3단계를 반복합니다.



✓ 화상 선택 해제

현재 화상에서 전송 표시를 제거하려면 **전송 선택/해제(PC)**를 선택
 하고 **OK**를 누릅니다. 모든 화상에서 전송 표시를 제거하려면 설정 메
 뉴에서 **PC 연결 > 선택 > 전체 선택 해제**를 선택합니다.



■ 촬영한 사진 업로드

새로 촬영한 사진을 업로드하려면 **PC
 연결 > 선택 > 자동 전송**에서 **ON**을 선택
 합니다. 사진이 메모리 카드에 기록된
 후에 업로드가 시작됩니다. 메모리 카
 드가 카메라에 삽입되어 있는지 확인하
 십시오. 동영상 모드에서 촬영한 동영상과 사진은 촬영이 완
 료되면 자동으로 업로드 되지 않으며 재생 화면에서 업로드해
 야 합니다.



■ 전송 아이콘

업로드 상태는 전송 아이콘으로 표시됩니다.

-  (흰색): **전송 예정**. 업로드할 화상을 선택했으나 아직 업로드하지 않았습니다.
-  (녹색): **전송 중**. 업로드 진행 중입니다.
-  (파란색): **전송 완료**. 전송 완료되었습니다.



■ “PC 연결” 상태 표시

PC 연결 화면에 다음 정보가 표시됩니다.



1 상태	<p>호스트 연결 상태입니다. 연결이 설정되면 호스트 이름이 녹색으로 표시됩니다.</p> <ul style="list-style-type: none"> • 파일이 전송되는 동안 상태 화면에 전송 중인 파일 이름 앞에 “지금 전송”이 표시됩니다. • 전송 중에 발생하는 모든 오류도 여기에 표시됩니다.
2 신호 강도	무선 신호 강도입니다.
3 남은 화상/시간	남은 화상을 전송하는 데 필요한 예상 시간입니다.

☑ 신호 손실

신호가 손실되면 무선 전송이 중단될 수 있지만 카메라를 켜다가 다시 켜면 전송을 재개할 수 있습니다.

연결 해제 및 다시 연결

기존 네트워크에 대한 카메라 링크는 다음과 같이 일시 중단하거나 다시 시작할 수 있습니다.

■ 연결 해제

카메라를 끄고 설정 메뉴의 **PC 연결 > Wi-Fi 연결**에서 **OFF**를 선택하거나 촬영 모드를 위해 **i** 메뉴의 **Wi-Fi 연결 > Wi-Fi 연결 닫기**를 선택하여 연결을 해제할 수 있습니다. Wi-Fi를 사용하여 스마트 장치에 연결하는 경우 컴퓨터 연결도 종료됩니다.

✔ 액세스 포인트 모드

카메라를 연결하기 전에 컴퓨터의 무선 연결이 해제되어 있으면 통신 오류가 발생합니다. 먼저 카메라 Wi-Fi를 사용하지 않도록 설정합니다.

■ 다시 연결

기존 네트워크에 다시 연결하려면

- 설정 메뉴의 **PC 연결 > Wi-Fi 연결**에서 **ON**을 선택하거나
- 촬영 모드를 위해 **i** 메뉴의 **Wi-Fi 연결 > PC에 Wi-Fi 연결**을 선택합니다.

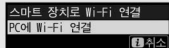

✔ 액세스 포인트 모드

연결하기 전에 카메라 Wi-Fi를 사용하도록 설정합니다.

✔ 다중 네트워크 프로필

카메라에 둘 이상의 네트워크 프로필이 있는 경우 마지막으로 사용한 네트워크에 다시 연결됩니다. 다른 네트워크는 설정 메뉴의 **PC 연결 > 네트워크 설정 옵션**을 사용하여 선택할 수 있습니다.

스마트 장치에 연결하기

스마트 폰이나 태블릿(아래 “스마트 장치”)에서 카메라에 연결하려면 SnapBridge 앱을 다운로드하십시오.

SnapBridge 앱

카메라와 스마트 장치 간 무선 연결을 하려면 SnapBridge 앱을 사용합니다.



SnapBridge 앱은 Apple App Store®와 Google Play™에서 무료로 사용할 수 있습니다. 최신 SnapBridge 뉴스는 Nikon 웹사이트를 방문하십시오.



SnapBridge 기능

SnapBridge을 사용하여 다음을 수행할 수 있습니다.

- **카메라에서 화상 다운로드**

기존 화상을 다운로드하거나 새로 촬영한 화상을 다운로드합니다.

- **원격으로 카메라 제어(원격 촬영)**

카메라를 제어하고 스마트 장치에서 사진을 촬영합니다.

자세한 내용은 SnapBridge 앱 온라인 도움말

(<https://nikonimglib.com/snbr/onlinehelp/kr/index.html>)을 참조하십시오.

무선 연결

SnapBridge 앱을 사용하여 Wi-Fi(☎ 371) 또는 블루투스(☎ 377)를 통해 연결할 수 있습니다. SnapBridge 앱을 통해 카메라와 스마트 장치를 연결하면 스마트 장치에서 제공하는 정보를 사용하여 카메라 시계를 설정하고 위치 데이터를 업데이트할 수 있습니다.

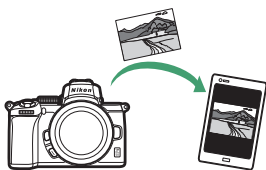

Wi-Fi

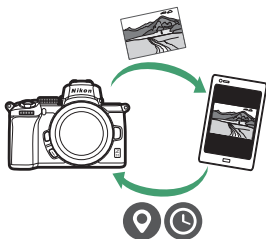

블루투스

Wi-Fi를 통한 연결(Wi-Fi 모드)

다음 단계를 따라 Wi-Fi를 통해 카메라에 연결합니다.



✓ 연결하기 전에

연결하기 전에 스마트 장치에서 Wi-Fi를 활성화하고(자세한 내용은 장치와 함께 제공되는 설명서 참조) 카메라 메모리 카드에 사용 가능한 공간이 있는지 확인한 다음 장치가 예기치 않게 꺼지지 않도록 카메라와 스마트 장치의 배터리가 완충되었는지 확인하십시오.

1 스마트 장치: SnapBridge 앱을 실행합니다.

앱을 처음 실행하는 경우, 카메라에 연결을 누른 다음 2단계로 진행합니다.



이전에 앱을 실행한 적이 있을 경우,  탭을 열고  Wi-Fi 모드를 누른 다음 3단계로 진행합니다.

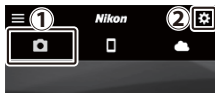

2 스마트 장치: 카메라와 연결 유형을 선택합니다.

카메라 유형을 선택하라는 메시지가 표시되면 **미러리스 카메라**를 누른 다음 **Wi-Fi 연결**을 누릅니다.

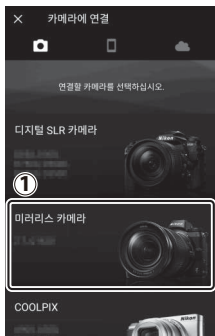

3 카메라/스마트 장치: 카메라 전원을 켭니다.

스마트 장치에서 카메라를 준비하는 방법을 설명합니다. 카메라 전원을 켭니다. 4단계를 완료할 때까지 다음을 눌러서는 안 됩니다.

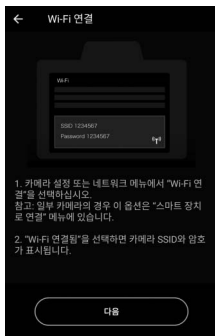

4 카메라: Wi-Fi를 사용하도록 설정합니다.

설정 메뉴에서 **스마트 장치로 연결** > **Wi-Fi 연결**을 선택한 다음 **Wi-Fi 연결됨**을 선택하고 **OK**를 누릅니다.

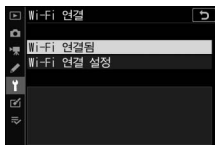

카메라 SSID와 암호가 표시됩니다.

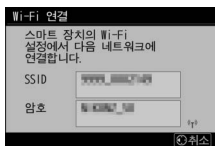

✓ Wi-Fi 사용

촬영 모드를 위해 **i** 모드의 **Wi-Fi 연결** > **스마트 장치로 Wi-Fi 연결**을 선택하여 Wi-Fi를 사용하도록 설정할 수도 있습니다.

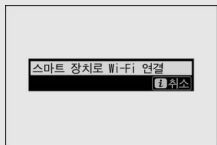

5 스마트 장치: 다음을 누릅니다.

이전 단계에서 설명한 대로 카메라에서 Wi-Fi를 활성화한 후에 다음을 누릅니다.

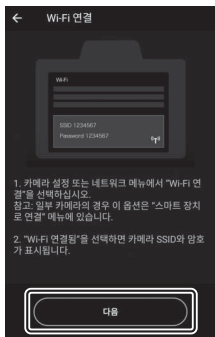

6 스마트 장치: 옵션 보기를 누릅니다.

스마트 장치에 표시된 지침을 읽은 다음 기기 설정 앱을 엽니다를 누릅니다.

- Android 장치: Wi-Fi 설정이 표시됩니다.
- iOS 장치: “설정” 앱이 실행됩니다. < 설정을 눌러 “설정” 앱을 엽니다. 그런 다음 위로 스크롤 하여 Wi-Fi를 누릅니다. 이는 설정 목록 상단 근처에서 찾을 수 있습니다.

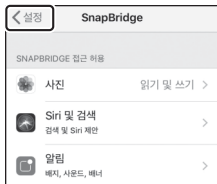

7 스마트 장치: 카메라 SSID와 암호를 입력합니다.

4단계에서 카메라가 표시한 SSID와 암호를 입력합니다.

*Android 장치
(실제 화면은 다를 수 있음)*

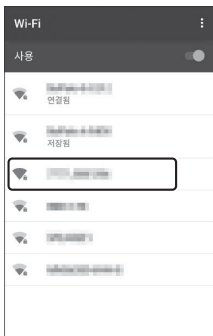

*iOS 장치(실제
화면과 다를 수
있음)*

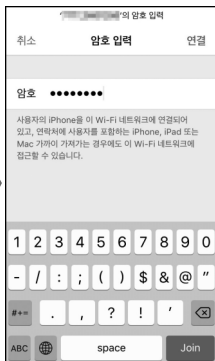



다음에 카메라에 연결할 때 암호를 입력할 필요가 없습니다.

8 스마트 장치: SnapBridge 앱으로 돌아갑니다.

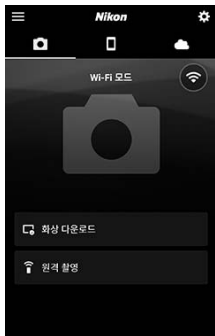
Wi-Fi 연결이 설정되면 Wi-Fi 모드 옵션이 표시됩니다. SnapBridge 앱 사용에 대한 정보는 온라인 도움말을 참조하십시오.



✓ Wi-Fi 연결 종료

Wi-Fi 연결을 종료하려면 을 누릅니다. 아이콘이 로 변경될 때 을 누른 다음 **Wi-Fi 모드를 종료하십시오**를 선택합니다.



블루투스를 통해 연결하기

처음 연결할 때 카메라와 스마트 장치를 페어링하는 방법에 대한 자세한 내용은 아래 “처음 연결: 페어링”을 참조하십시오. 페어링이 완료된 후 연결에 대한 자세한 내용은 “페어링된 장치에 연결하기”를 참조하십시오(☞ 389).

■ 처음 연결: 페어링

블루투스를 통해 처음 연결하기 전에 아래 설명된 대로 카메라와 스마트 장치를 페어링해야 합니다. Android 장치를 사용하는 경우 아래 “Android”를 참조하거나 iOS 장치와 페어링하는 방법에 대한 자세한 내용은 “iOS”(☞ 383)를 참조하십시오.

✓ 페어링 전

페어링을 시작하기 전에 스마트 장치에서 블루투스를 활성화하고 (자세한 내용은 장치와 함께 제공되는 설명서 참조) 카메라 메모리 카드에 사용 가능한 공간이 있는지 확인한 다음 예기치 않게 장치가 꺼지지 않도록 카메라와 스마트 장치의 배터리가 완충되었는지 확인하십시오.

Android

아래 단계에 따라 카메라와 Android 장치를 페어링합니다.

1 카메라: 카메라를 준비합니다.

설정 메뉴에서 **스마트 장치로 연결** > **페어링(블루투스)**을 선택한 다음 **페어링 시작**을 선택하고 **OK**를 눌러...

카메라 이름을 표시합니다.

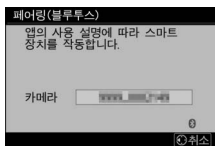
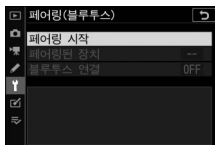

2 Android 장치: SnapBridge 앱을 실행합니다.

앱을 처음 실행하는 경우, 카메라에 연결을 누른 다음 3단계로 진행합니다.



앱을 처음 실행하는 경우,  탭을 열고 카메라에 연결을 누릅니다.



3 Android 장치: 미러리스 카메라를 눌러 연결 옵션을 표시한 다음 페어링(블루투스)을 누릅니다.

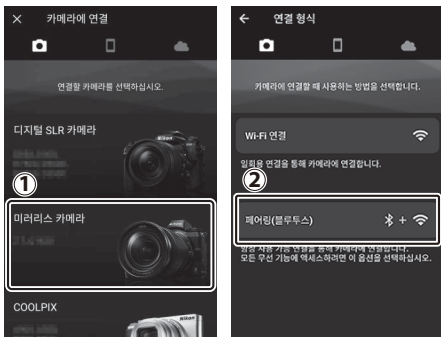

참고: 다음에 장치를 페어링할 경우 이 단계는 필요하지 않습니다.

참고: 블루투스를 사용할 때 위치 서비스를 활성화해야 합니다. 메시지가 표시되면 위치 액세스 권한을 부여해야 합니다.

4 Android 장치: 카메라를 선택합니다. 카메라 이름을 누릅니다.

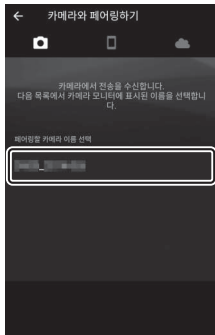

5 카메라/Android 장치: 인증 코드를 확인합니다.

카메라와 Android 장치에 동일한 인증 코드가 표시되는지 확인합니다(그림에서 원으로 표시).

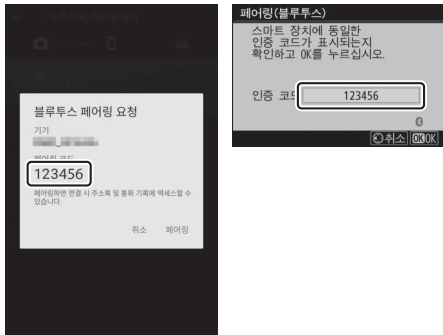

6 카메라/Android 장치: 페어링을 시작합니다.

카메라: OK를 누릅니다.

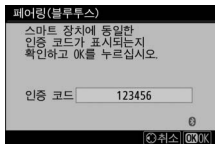

Android 장치: 그림에 표시된 버튼을 누릅니다(사용 중인 Android 버전에 따라 레이블이 다를 수 있음).

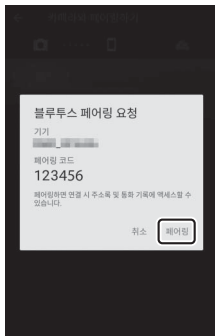

✔ 페어링 오류

카메라의 버튼을 누르고 Android 장치의 버튼을 누르기까지 너무 오래 기다릴 경우 페어링이 실패하고 오류가 표시됩니다.

- 카메라: OK를 누르고 1단계로 돌아갑니다.
- Android 장치: OK를 누른 다음 2단계로 돌아갑니다.

7 카메라/Android 장치: 화면에 표시되는 지침에 따릅니다.

카메라: OK를 누릅니다. 장치가 연결되었다는 메시지가 카메라에 표시됩니다.

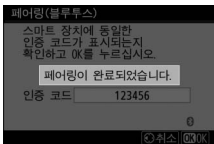

Android 장치: 페어링이 완료되었습니다. OK를 눌러  탭으로 돌아갑니다.

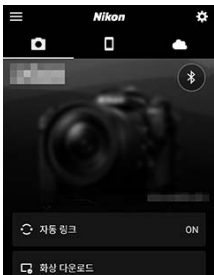
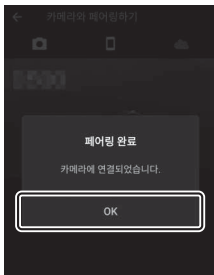

✓ 처음 페어링하기

SnapBridge 앱을 설치한 후 Android 장치와 카메라를 처음으로 페어링할 때 자동 링크(자동 업로드 및 자동 시계 및 위치 동기화) 옵션을 선택하라는 메시지가 표시됩니다. 이 메시지는 다시 나타나지 않지만  탭에서 자동 링크를 사용하여 언제든지 자동 링크 설정에 액세스할 수 있습니다.

페어링이 완료되었습니다. 다음에 SnapBridge 앱을 사용하면 “페어링된 장치에 연결하기”에 설명된 대로 연결할 수 있습니다(☞ 389).

✓ 블루투스 연결 종료

스마트 장치에 대한 연결을 종료하려면 카메라 설정 메뉴의 **스마트 장치로 연결 > 페어링(블루투스) > 블루투스 연결**에서 OFF를 선택합니다.

아래 단계에 따라 카메라와 iOS 장치를 페어링합니다. Android 장치에 대한 자세한 내용은 “Android”를 참조하십시오 (☞ 377).

1 카메라: 카메라를 준비합니다.

설정 메뉴에서 **스마트 장치로 연결 > 페어링(블루투스)**을 선택한 다음 **페어링 시작**을 선택하고 **OK**를 눌러...

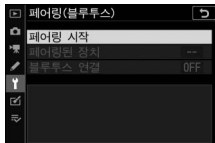

카메라 이름을 표시합니다.

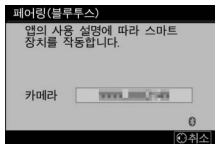

2 iOS 장치: SnapBridge 앱을 실행합니다.

앱을 처음 실행하는 경우, 카메라에 연결을 누른 다음 3단계로 진행합니다.



앱을 처음 실행하는 경우,  탭을 열고 카메라에 연결을 누릅니다.



- 3** iOS 장치: 미러리스 카메라를 눌러 연결 옵션을 표시한 다음 페어링(블루투스)을 누릅니다.
장치가 페어링되면 이 단계를 생략할 수 있습니다.



4 iOS 장치: 카메라를 선택합니다.
카메라 이름을 누릅니다.

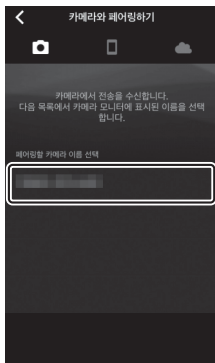

5 iOS 장치: 지침을 읽습니다.
페어링 지침을 주의 깊게 읽고 인식을 누릅니다.



6 iOS 장치: 액세서리를 선택합니다.

액세서리를 선택할지 묻는 메시지가 표시되면 카메라 이름을 다시 누릅니다.

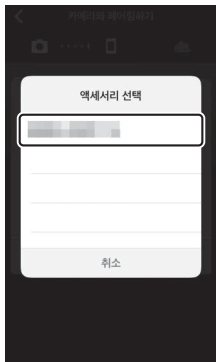

7 카메라/iOS 장치: 페어링을 시작합니다.

카메라: OK를 누릅니다.

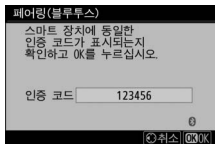

iOS 장치: 그림에 표시된 버튼을 누릅니다(사용 중인 iOS 버전에 따라 레이블이 다를 수 있음).

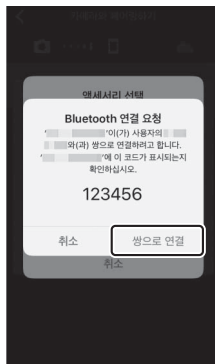

✓ 페어링 오류

카메라의 버튼을 누르고 iOS 장치의 버튼을 누르기까지 너무 오래 기다릴 경우 페어링이 실패하고 오류가 표시됩니다.

- 카메라: OK를 누르고 1단계로 돌아갑니다.
- iOS 장치: SnapBridge 앱을 해제하고 앱이 백그라운드에서 실행되고 있지 않은지 확인한 후 iOS “설정” 앱을 열고 그림과 같이 카메라를 “취소”하도록 iOS에 요청한 다음 1단계로 돌아갑니다.



8 카메라/iOS 장치: 화면에 표시되는 지침에 따릅니다.

카메라: **OK**를 누릅니다. 장치가 연결되었다는 메시지가 카메라에 표시됩니다.

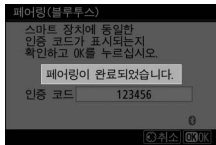

iOS 장치: 페어링이 완료되었습니다. **OK**를 눌러 **📷** 탭으로 돌아갑니다.

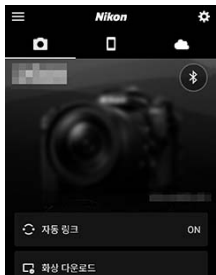
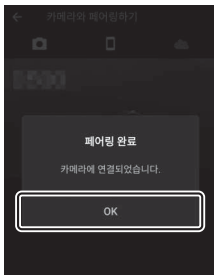

✓ 처음 페어링하기

SnapBridge 앱을 설치한 후 iOS 장치와 카메라를 처음으로 페어링할 때 자동 링크(자동 업로드 및 자동 시계 및 위치 동기화) 옵션을 선택하라는 메시지가 표시됩니다. 이 메시지는 다시 나타나지 않지만 **📷** 탭에서 **자동 링크**를 사용하여 언제든지 자동 링크 설정에 액세스할 수 있습니다.

페어링이 완료되었습니다. 다음에 SnapBridge 앱을 사용하면 “페어링된 장치에 연결하기”에 설명된 대로 연결할 수 있습니다(☞ 389).

✓ 블루투스 연결 종료

스마트 장치에 대한 연결을 종료하려면 카메라 설정 메뉴의 **스마트 장치로 연결** > **페어링(블루투스)** > **블루투스 연결**에서 **OFF**를 선택합니다.

■ 페어링된 장치에 연결하기

이미 카메라와 페어링된 스마트 장치에 연결하기가 쉽고 빠릅니다.

1 카메라: 블루투스를 사용하도록 설정합니다.

설정 메뉴에서 **스마트 장치로 연결 > 페어링(블루투스) > 블루투스 연결**을 선택한 다음 **ON**을 선택하고 **OK**를 누릅니다.

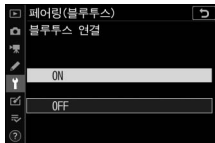

2 스마트 장치: SnapBridge 앱을 실행합니다.

블루투스 연결이 자동으로 설정됩니다.

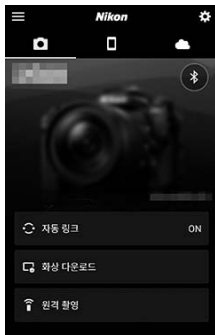

문제 해결

몇 가지 일반적인 문제의 해결책은 아래와 같습니다. SnapBridge 앱의 문제 해결 정보는 앱 온라인 도움말에서 찾을 수 있습니다. 이 도움말은

<https://nikonimglib.com/snbr/onlinehelp/kr/index.html>에서 확인할 수 있습니다.

Wireless Transmitter Utility 또는 Camera Control Pro 2에 관한 자세한 내용은 해당 응용 프로그램의 온라인 도움말을 참조하십시오.

문제	해결책	📖
카메라에 TCP/IP 오류가 표시됩니다.	호스트 컴퓨터 또는 무선 라우터의 설정을 확인하고 카메라 설정을 적절하게 조정하십시오.	321
카메라에 “메모리 카드 없음” 오류가 표시됩니다.	메모리 카드가 정확하게 삽입되었는지 확인합니다.	32
업로드가 중단되고 다시 재개되지 않습니다.	카메라 전원이 꺼졌다가 다시 켜지면 업로드가 재개됩니다.	364
블루투스를 신뢰할 수 없습니다.	채널에서 자동 을 선택할 경우 수동 을 선택하고 채널을 수동으로 선택합니다.	319
	카메라가 인프라스트럭처 모드에서 컴퓨터에 연결되어 있으면 라우터의 채널이 1~8로 설정되어 있는지 확인합니다.	321

다른 장치에 연결하기

USB 또는 HDMI를 통해 카메라를 다른 장치에 연결하여 사진의 범위를 넓힙니다.

USB를 통해 컴퓨터에 연결하기

제공된 USB 케이블을 사용하여 카메라를 NX Studio가 실행되고 있는 컴퓨터에 연결하면 사진을 컴퓨터로 복사하여 보고 편집하고 구성할 수 있습니다. 컴퓨터의 무선 연결 설정에 대한 정보는 “컴퓨터 또는 스마트 장치에 대한 무선 연결 설정”에서 “Wi-Fi를 통해 컴퓨터에 연결하기”(☞ 351)을 참조하십시오.

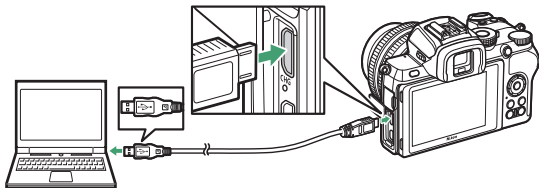

NX Studio 설치

NX Studio 설치할 때는 인터넷에 연결되어 있어야 합니다. 시스템 요구 사항을 포함하여 최신 정보는 Nikon 웹사이트를 방문하십시오.

- 다음 웹사이트에서 최신 NX Studio 설치 프로그램을 다운로드하고 화면상의 안내에 따라 설치를 완료하십시오.

<https://downloadcenter.nikonimglib.com/>

- 이전 버전의 NX Studio를 사용하면 카메라에서 사진을 다운로드하지 못할 수도 있습니다.

NX Studio를 사용하여 화상을 컴퓨터로 복사

자세한 지침은 온라인 도움말을 참조하십시오.

1 카메라를 컴퓨터에 연결합니다.

카메라를 끄고 메모리 카드가 삽입되었는지 확인한 후 그림과 같이 제공된 USB 케이블을 연결합니다.

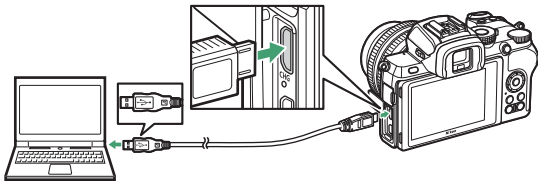

카드 리더 사용

타사 카드 리더에 삽입된 메모리 카드에서 화상을 복사할 수도 있습니다. 그러나 메모리 카드가 카드 리더와 호환되는지 확인해야 합니다.

2 카메라 전원을 켭니다.

- NX Studio의 Nikon Transfer 2 가 시작됩니다.
Nikon Transfer 2 이미지 전송 소프트웨어는 NX Studio와 함께 설치됩니다.
- 프로그램을 선택하라는 메시지가 표시되면 Nikon Transfer 2를 선택하십시오.
- Nikon Transfer 2가 자동으로 시작하지 않으면 NX Studio를 실행하고 “가져오기” 아이콘을 클릭합니다.

- 3** 전송 시작을 클릭합니다.
메모리 카드의 화상이
컴퓨터로 복사됩니다.



- 4** 카메라를 끕니다.
전송이 완료되면 USB 케이블을 분리하십시오.

✓ Windows 10 및 Windows 8.1

Windows 10과 Windows 8.1의 경
우 카메라가 연결되면 자동 실행 프
로프트가 표시됩니다.

대화 상자를 클릭한 다음
Nikon Transfer 2를 클릭하여
선택합니다.

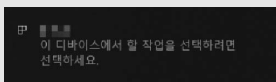

✔ macOS

Nikon Transfer 2가 자동으로 시작되지 않으면 카메라가 연결되어 있는지 확인하고 이미지 캡처(macOS와 함께 제공되는 애플리케이션)를 실행한 다음 카메라를 검색할 때 실행되는 애플리케이션으로 Nikon Transfer 2를 선택합니다.

✔ 주의: 동영상 전송

이 카메라로 사용한 메모리 카드를 다른 기종의 카메라에 넣고 그 카메라에서 동영상을 전송하지 마십시오. 이 경우 동영상이 전송되지 않은 채 삭제될 수 있습니다.

✔ 주의: PC 연결

- 전송이 진행 중일 때는 카메라 전원을 끄거나 USB 케이블을 분리하지 마십시오.
- 커넥터에 힘을 가하거나 비스듬히 삽입하지 마십시오. 케이블을 분리할 때 커넥터를 똑바로 유지하십시오.
- 케이블을 연결하거나 분리하기 전에 반드시 카메라 전원을 끄십시오.
- 카메라와 PC를 접속할 때에는 충분히 충전된 배터리를 사용하는 것을 추천합니다.

✔ USB 허브

USB 허브를 사용해 카메라를 PC에 접속하면 올바르게 동작하지 않는 일이 있습니다. 카메라는 PC에 장착된 USB 포트에 연결해주세요.

프린터에 연결하기

선택한 JPEG 화상은 제공한 USB 케이블을 사용하여 카메라에 직접 연결된 PictBridge 프린터에서 인쇄할 수 있습니다. 케이블을 연결할 때 커넥터에 힘을 가하거나 비스듬히 삽입하지 마십시오.

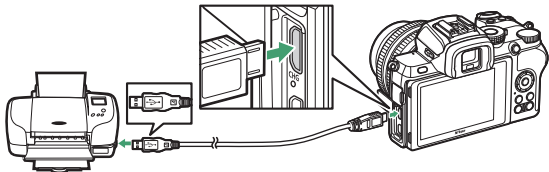

카메라와 프린터를 켜면 시작 화면이 표시되고 이어서 PictBridge 재생 표시가 나타납니다.

✓ 인쇄할 사진 선택

화질을 NEF(RAW)로 설정하여 만든 화상은 인쇄용으로 선택할 수 없습니다. 수정 메뉴에서 **NEF(RAW)처리** 옵션을 사용하여 NEF(RAW) 화상의 JPEG 사본을 만들 수 있습니다.

✓ 직접 USB 연결로 인쇄

배터리가 완충되었는지 확인합니다. 촬영한 사진을 직접 USB 연결로 인쇄할 경우 색공간을 sRGB로 설정합니다.

✓ USB 허브

카메라와 프린터가 USB 허브를 통해 연결된 경우 작동이 보장되지 않습니다.

✓ 참조

인쇄 중에 오류가 발생하면 “오류 메시지”(☎ 419)에서 해결 방법을 참고하십시오.

한 번에 한 장씩 화상 인쇄

1 원하는 화상을 표시합니다.

⊙ 또는 ⊕을 눌러 추가 화상을 봅니다. ⊙ 버튼을 눌러 현재 프레임을 확대합니다(⊞을 눌러 줌을 종료함). 한 번에 화상 6개를 보려면 ⊙/? 버튼을 누릅니다. 멀티 셀렉터를 사용하여 화상을 선택하거나 ⊙ 버튼을 눌러 선택한 화상을 전체 화면으로 표시합니다.

2 인쇄 옵션을 조정합니다.

⊙를 눌러 다음 항목을 표시한 다음 ⊕ 또는 ⊖을 눌러 항목을 선택하고 ⊕을 눌러 옵션을 봅니다(현재 프린터가 지원하는 옵션만 나열됨. 기본 옵션을 사용하려면 프린터 초기 설정값을 선택함). 옵션을 선택한 후 ⊙를 눌러 프린터 설정 메뉴로 돌아갑니다.

- **용지 사이즈:** 용지 사이즈를 선택합니다.
- **매수 선택:** 한 번에 한 장씩 화상을 인쇄할 경우에만 이 옵션이 표시됩니다. ⊕ 또는 ⊖을 눌러 매수를 선택합니다 (최대 99매).
- **테두리:** 사진에 흰색 테두리를 표시할지를 선택합니다.
- **촬영 날짜 표시:** 사진에 촬영 날짜를 표시할지를 선택합니다.
- **트리밍:** 한 번에 한 장씩 화상을 인쇄할 경우에만 이 옵션이 표시됩니다. 트리밍하지 않고 종료하려면 트리밍 안 함을 선택하고 ⊙를 누릅니다. 현재 화상을 트리밍하려면 트리밍을 선택하고 ⊕을 누릅니다. 트리밍 선택 대화 상자가 표시됩니다. 트리밍 사이즈를 늘리려면 ⊙를 누르고 트리밍 사이즈를 줄이려면 ⊙/?를 누른 다음에 멀티 셀렉터를 사용하여 트리밍 위치를 지정합니다. 작은 트리밍을 크게 인쇄할 경우 인쇄 화질이 떨어질 수 있습니다.

3 인쇄를 시작합니다.

인쇄 시작을 선택하고 **OK**를 눌러 인쇄를 시작합니다. 사본이 모두 인쇄되기 전에 취소하려면 **OK**를 누릅니다.

여러 화상 인쇄

1 PictBridge 메뉴를 표시합니다.

PictBridge 재생 표시에서 MENU 버튼을 누릅니다.

2 옵션을 선택합니다.

아래 옵션 중 하나를 선택하고 **▶**을 누릅니다.

- **인쇄 선택:** 인쇄할 화상을 선택합니다. **◀** 또는 **▶**을 눌러 사진을 스크롤하고(선택한 사진을 전체 화면으로 보려면 **Q** 버튼을 잠시 터치한 상태로 있을 것) **▶** 또는 **▶**을 눌러 인쇄 매수를 선택하십시오. 화상을 선택 해제하려면 인쇄 매수를 0으로 설정합니다.
 - **인덱스 인쇄:** 메모리 카드에 모든 JPEG 화상의 인덱스 인쇄를 만듭니다. 메모리 카드에 256개 이상의 화상이 들어 있다면 처음 256개의 화상만 인쇄됩니다. 3단계에서 선택한 용지 사이즈가 인덱스 인쇄를 하기에 너무 작은 경우 경고가 표시됩니다.
-

3 인쇄 옵션을 조정합니다.

“한 번에 한 장씩 화상 인쇄”(☐ 397)의 2단계에 설명된 대로 프린터 설정을 조정합니다.

4 인쇄를 시작합니다.

인쇄 시작을 선택하고 **OK**를 눌러 인쇄를 시작합니다. 사본이 모두 인쇄되기 전에 취소하려면 **OK**를 누릅니다.

HDMI 장치에 연결하기

타사 HDMI 케이블(유형 D)을 사용하여 카메라를 고화질 비디오 장치에 연결할 수 있습니다. HDMI 케이블을 연결하거나 분리하기 전에 반드시 카메라 전원을 끄십시오.

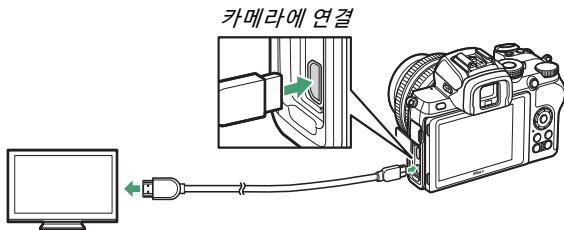

고화질 장치 연결 (HDMI 장치 커넥터가 있는 케이블 선택)

■■ HDMI TV에 연결하기

카메라를 HDMI TV 또는 다른 화면에 연결한 후, 장치를 HDMI 채널에 맞춘 다음 카메라를 켜고  버튼을 누릅니다. 재생 중에 텔레비전 화면에 화상이 표시됩니다. 텔레비전 조작으로 음량을 조정할 수 있습니다. 카메라 조작은 사용할 수 없습니다.

다른 HDMI 장치에 연결하기

설정 메뉴의 HDMI 옵션을 사용하여 HDMI 출력 설정을 조정하십시오.

- **출력 해상도:** HDMI 장치로 출력할 해상 형식을 선택합니다. **자동**을 선택하면 카메라가 자동으로 적절한 형식을 선택합니다.

- **출력 범위:** 대부분 상황에서 **자동**이 권장됩니다. 카메라가 HDMI 장치의 올바른 RGB 비디오 신호 출력 범위를 결정할 수 없는 경우, RGB 비디오 신호 입력 범위가 16~235인 장치에는 **제한 범위**를, RGB 비디오 신호 입력 범위가 0~255인 장치에는 **전체 범위**를 선택할 수 있습니다. 쉘도우의 디테일 손실이 보이면 **제한 범위**를 선택하고, 쉘도우가 “명부 손실”되거나 너무 밝으면 **전체 범위**를 선택합니다.

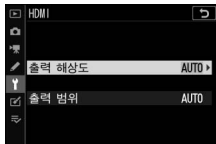

✓ HDMI 출력

1,920 × 1,080 120p, 1,920 × 1,080 100p 또는 1,920 × 1,080 저속의 동영상 화상 사이즈에서 동영상을 녹화하는 동안이나 카메라가 Camera Control Pro 2를 실행하는 장치에 연결된 경우는 HDMI 출력을 사용할 수 없습니다.

카메라 플래시 촬영

“카메라” 및 “리모트”

카메라 액세서리 슈 또는 하나 이상의 리모트 플래시에 장착된 플래시를 사용하여 화상을 촬영할 수 있습니다.

카메라에 장착된 플래시

“카메라 플래시 촬영”에서 설명된 대로 카메라에 장착된 플래시를 사용하여 화상을 촬영합니다(☞ 402).



원격 플래시 촬영

“원격 플래시 촬영”에서 설명한 대로 무선 플래시 제어(어드밴스트 무선 라이팅 또는 AWL)를 사용하여 하나 이상의 리모트 플래시로 화상을 촬영합니다(☞ 405).

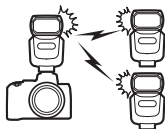

카메라 플래시 사용하기

아래 단계에 따라 카메라에 별매 플래시를 탑재하고 플래시를 사용하여 사진을 촬영합니다.

- 1 액세서리 슈에 플래시를 탑재합니다.**
자세한 내용은 플래시와 함께 제공된 설명서를 참조하십시오.

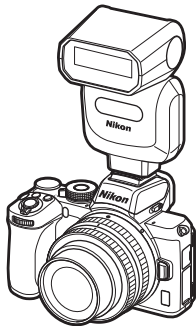

- 2 카메라와 플래시를 켭니다.**
플래시 충전이 시작됩니다. 충전이 끝나면 레디 라이트 표시 (⚡)가 나타납니다.
- 3 플래시 설정을 조정합니다.**
플래시 발광량 제어 모드 (☑ 404) 및 플래시 모드 (☑ 130)를 선택합니다.
- 4 셔터 속도와 조리개를 조정합니다.**
- 5 화상을 촬영합니다.**

✔ 타사 플래시

액세서리 슈의 X 접점 또는 단락 접점에 250V 이상의 전압을 가하는 플래시와 카메라를 함께 사용할 수 없습니다. 이러한 플래시를 사용하면 카메라의 정상적인 작동을 방해할 뿐만 아니라 카메라 및/또는 플래시의 플래시 동조 회로도 손상될 수 있습니다.

✔ i-TTL 플래시 제어

니콘 크리에이티브 라이팅 시스템을 지원하는 별매 플래시 장치를 카메라에 장착하고 TTL로 설정하면 i-TTL-BL 조광을 사용하는 플래시 촬영을 위한 모니터 예비 발광을 사용하여 i-TTL 모드에서 작동합니다. 니콘 크리에이티브 라이팅 시스템을 지원하지 않는 플래시에서는 i-TTL 플래시 제어를 사용할 수 없습니다.

✔ 스튜디오 스트로브 조명

후막발광은 대형 스튜디오 스트로브 조명 장치에서는 올바르게 동기화되지 않으므로 사용할 수 없습니다.

플래시 발광량 제어 모드

SB-500, SB-400 또는 SB-300 플래시를 카메라에 장착하면 사진 촬영 모드에서 플래시 제어를 선택할 때 표시된 플래시 제어 모드(내장) 옵션이 플래시 제어 모드(외장)로 대체됩니다.

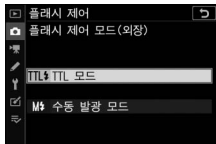



P, S, A, M 모드에서 이 옵션을 사용하여 플래시 발광량 제어 모드를 선택하고 플래시 광량 및 기타 플래시 설정을 조정할 수 있습니다. 다른 플래시의 경우는 플래시 조작만으로 설정을 조정할 수 있습니다.

- **TTL 모드:** 촬영 조건에 따라 플래시 광량이 자동으로 조정됩니다.
- **수동 발광 모드:** 플래시 광량(수동 발광량)을 수동으로 선택합니다.

원격 플래시 촬영

원격 플래시 촬영 소개

카메라는 하나 이상의 리모트 플래시(어드밴스트 무선 라이팅, AWL)와 함께 사용할 수 있습니다. 카메라 액세스리 슈에 탑재된 플래시 사용에 관한 내용은 “카메라 플래시 촬영”을 참조하십시오(☞ 401).

이 장 전체에서 카메라에 연결된 액세스리와 관련된 작업은 로 표시되고 리모트 플래시와 관련된 작업은 로 표시됩니다. 에 관한 내용은 플래시와 함께 제공된 설명서를 참조하십시오.

리모트 플래시 제어하기

리모트 플래시는 카메라 액세서리 슈에 장착되어 메인플래시(광학식 AWL)로 작동하는 별매 플래시에서 발생하는 광신호를 통해 제어할 수 있습니다. 호환 가능한 플래시에 대한 자세한 내용은 “니콘 크리에이티브 라이팅 시스템”을 참조하십시오(☞ 432). 해당 플래시가 SB-500인 경우 카메라에서 설정을 조정할 수 있습니다(아래 참조). 그렇지 않은 경우 플래시와 함께 제공된 설명서에 설명된 대로 플래시 컨트롤을 사용하여 설정을 조정해야 합니다. 플래시 배치 및 기타 항목에 대한 자세한 내용은 플래시와 함께 제공된 설명서를 참조하십시오. 내장 플래시를 메인플래시로 사용할 수 없습니다.

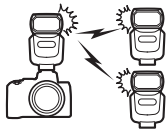

SB-500 사용하기

별매 SB-500 플래시를 카메라 액세서리 슈에 장착하면 사진 촬영 메뉴의 플래시 제어 아래에 무선 플래시 옵션이 나타납니다. 무선 플래시 옵션 메뉴에서 광학식 AWL을 선택하면 그룹 플래시 촬영을 사용할 수 있습니다.

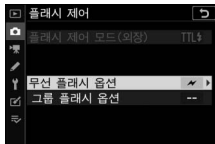

- 1 그룹 플래시 옵션을 선택합니다. 플래시 제어 표시에서 그룹 플래시 옵션을 선택한 다음 을 누릅니다.

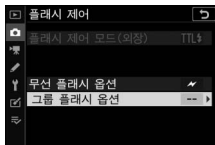

2 메인플래시 설정을 조정합니다.

메인플래시와 그룹별 플래시 장치에 대해 플래시 발광량 제어 모드와 플래시 광량을 선택합니다.

- **TTL**: i-TTL 플래시 제어
- **A**: 자동 조리개 (호환 플래시에서만 사용 가능함)
- **M**: 플래시 광량을 수동으로 선택
- **-- (OFF)**: 플래시가 발광하지 않으며 플래시 광량을 조절할 수 없음

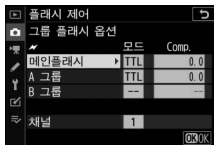

메인플래시를 3채널로 설정합니다.

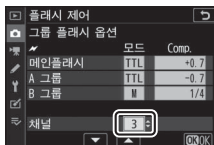

3 리모트 플래시를 3채널로 설정합니다.

4 리모트 플래시를 그룹화합니다.

각 리모트 플래시에 대해 그룹(A 또는 B)을 선택합니다. 사용할 수 있는 리모트 플래시의 수에 제한은 없으나 실질적으로 그룹별 3개가 최대입니다. 이보다 많으면 리모트 플래시에서 방출되는 빛이 플래시 성능에 저해가 됩니다.

5 촬영 구도를 잡습니다.

촬영 구도를 잡고 플래시를 배치합니다. 자세한 내용은 플래시와 함께 제공된 설명서를 참조하십시오. 플래시를 배치한 후 메인플래시의 테스트 버튼을 눌러 플래시를 시험 발광하고 플래시가 정상적으로 작동하는지 확인합니다.

6 사진을 촬영합니다.

사진을 촬영한 후에 모든 플래시에 레디 라이트가 켜져 있는지 확인하십시오.

참고: 원격 플래시 촬영

센서 창을 리모트 플래시에 배치하여 메인플래시에서 나오는 빛을 포착합니다(카메라가 삼각대에 설치되어 있지 않은 경우 주의할 것). 리모트 플래시에서 나오는 직사광이나 강한 반사광이 카메라 렌즈(TTL 모드) 또는 리모트 플래시(A 모드)의 광전지에 들어가지 않도록 주의하십시오. 그렇지 않으면 노출을 방해할 수 있습니다. 메인플래시에서 방출된 저조도 타이밍 플래시가 단거리에서 촬영된 사진에 나타나지 않도록 하려면 저감도 ISO 또는 작은 조리개(큰 조리개값)를 선택합니다. 리모트 플래시의 위치를 정한 후 시험 촬영을 한 다음 카메라 화면에서 결과를 확인하십시오.

문제 해결

고객 지원 센터에 문의하기 전에

다음 단계에 따라 카메라 문제를 해결할 수 있습니다. 제품을 구매한 판매대리점 또는 니콘 서비스 지정점에 문의하기 전에 이 목록을 확인하십시오.

단계 1	<i>다음 절에 기재된 일반적인 문제를 확인하십시오.</i> <ul style="list-style-type: none">• “문제 및 해결 방법” (☐ 410)• “표시와 오류 메시지” (☐ 417)
-------------	---

단계 2	<i>카메라를 끄고 배터리를 제거합니다. 약 1분을 기다린 후에 배터리를 다시 넣고 카메라 전원을 켭니다.</i> <input checked="" type="checkbox"/> 촬영이 끝난 직후에는 카메라가 여전히 메모리 카드에 데이터를 쓰고 있을 수 있으므로 배터리를 제거하기 전에 1분 이상 기다리십시오.
-------------	--

단계 3	<i>Nikon 웹사이트를 검색합니다.</i> 사용하는 카메라의 최신 펌웨어를 다운로드하려면 다음 사이트를 방문하십시오 (☐ xxix). 사용하는 카메라의 최신 펌웨어를 다운로드하려면 다음 사이트를 방문하십시오. https://downloadcenter.nikonimglib.com
-------------	--

단계 4	<i>니콘 서비스 지정점과 상담하십시오.</i>
-------------	----------------------------

기본 설정 복원하기

현재 설정에 따라서는 일부 메뉴 항목과 기타 기능을 사용할 수 없는 경우가 있습니다. 회색으로 표시되거나 기능을 사용할 수 없는 메뉴 항목에 접근하려면 설정 메뉴 항목에 **모든 설정 초기화**를 적용하여 기본 설정을 복원해 보십시오 (☐ 326). 단, 무선 네트워크 프로필, 저작권 정보 및 기타 사용자 생성 항목도 초기화됨에 유의하십시오. 초기화하면 설정을 복원할 수 없습니다.

문제 및 해결 방법

몇 가지 일반적인 문제의 해결 방법은 아래와 같습니다.

배터리/화면

카메라가 켜지지만 반응하지 않음: 기록이 끝날 때까지 기다리십시오. 문제가 지속되면 카메라를 끄십시오. 카메라가 꺼지지 않으면 배터리를 뺐다가 다시 넣으십시오. 현재 저장 중인 데이터는 잃을 수 있지만 이미 저장된 데이터는 배터리를 분리해도 영향을 받지 않습니다.

카메라가 꺼질 때까지 시간이 걸림: 카메라가 이미지 센서를 점검하고 있습니다. 카메라가 꺼질 때까지 배터리를 빼지 마십시오.

뷰파인더 또는 모니터가 켜지지 않음:

- 모니터 모드 버튼을 사용하여 다른 모니터 모드를 선택합니다.
- 아이 센서에 먼지, 보플 또는 기타 이물이 끼어 있으면 정상적인 기능을 못할 수 있습니다. 블로어로 아이 센서를 청소합니다.

뷰파인더가 초점이 맞지 않아 흐릿하게 보임: 뷰파인더의 초점을 맞추려면 시도 조절 레버를 돌립니다. 문제를 해결할 수 없는 경우 AF-S, 싱글 포인트 AF와 중앙 초점 포인트를 선택한 다음 높은 콘트라스트의 피사체가 중앙 초점 포인트에 들어온 상태에서 셔터 버튼을 반누름하여 카메라의 초점을 맞춥니다. 카메라 초점이 맞춰졌으면 피사체가 뷰파인더에 선명하게 보일 때까지 시도 조절 레버를 조절합니다.

경고 메시지 없이 화면이 꺼짐: 사용자 설정 c3(전원 OFF까지의 시간)에서 시간을 좀 더 길게 설정합니다.

촬영

카메라를 켜는 데 시간이 오래 걸림: 파일이나 폴더를 삭제합니다.

셔터 버튼을 사용할 수 없음:

- 메모리 카드에 저장 공간이 없습니다.
- 메모리 카드가 쓰기 금지되어 있습니다(“잠김”).
- M 모드에서 셔터 속도에 대해 Bulb (벌브 촬영) 또는 Time (시간)이 선택된 후 S 모드가 선택되었습니다.
- 설정 메뉴의 빈 슬롯 릴리즈 금지에서 릴리즈 금지가 선택되어 메모리 카드가 삽입되지 않았습니다.

카메라가 셔터 버튼에 느리게 반응함: 사용자 설정 d3(노출 지연 모드)에서 OFF를 선택합니다.

연속 릴리즈 모드에서 셔터 버튼을 누를 때마다 한 컷만 촬영됨:

- HDR을 끕니다.
- 릴리즈 모드에서 연속 저속 또는 연속 고속을 선택해 내장 플래시를 사용하면 셔터 버튼을 누를 때마다 한 장의 사진만 촬영됩니다. 연속 고속(확장)을 선택하면 연사 촬영이 가능하고 내장 플래시는 사용할 수 없습니다.

사진의 초점이 맞지 않음: 자동 초점을 사용하여 초점을 맞추려면 초점 모드에서 AF-A, AF-S, AF-C 또는 AF-F를 선택합니다. 카메라가 자동 초점(□53)을 사용하여 초점을 맞출 수 없으면 수동 초점 또는 초점 고정을 사용합니다.

전자음이 울리지 않음:

- 설정 메뉴에서 전자음 선택 > 전자음 ON/OFF가 OFF로 선택되어 있습니다.
- AF-C가 초점 모드로 선택되거나 AF-A가 선택되어 카메라가 AF-C를 사용하여 촬영합니다.
- 사진 촬영 메뉴에서 무음 촬영을 ON으로 선택합니다.
- 카메라가 동영상 모드입니다.

셔터 속도의 전체 범위를 사용할 수 없음: 플래시가 사용 중입니다. 사용자 설정 e1(플래시 동조 속도)을 사용하여 플래시 동조 속도를 선택할 수 있습니다. 셔터 속도의 전체 범위에 액세스하려면 1/200초 (자동 FP)를 선택합니다.

셔터 버튼을 반누름할 때 초점이 고정되지 않음: 초점 모드에서 AF-C를 선택하거나 AF-A를 선택하고 AF-C를 사용하여 촬영하는 경우 **ON** 버튼을 눌러 초점을 잠글 수 있습니다.

초점 포인트를 변경할 수 없음: 초점 포인트 선택은 자동 영역 AF에서 사용할 수 없습니다. 다른 AF 영역 모드를 선택합니다.

사진을 기록하는 속도가 느림: 장시간 노출 노이즈 감소를 끕니다.

사진과 동영상의 노출이 화면에 표시된 프리뷰의 노출과 다른 것 같음: 노출과 색상에 영향을 미치는 설정 효과를 프리뷰 하려면 사용자 설정 d7(라이브 뷰에 설정 적용)의 ON을 선택합니다. 액정 모니터 밝기와 뷰파인더 밝기의 변경은 카메라로 촬영한 이미지에는 영향을 주지 않습니다.

동영상 모드에서 플리커 현상이나 줄무늬가 나타남: 동영상 촬영 메뉴의 플리커 현상 감소를 선택하고 현지 AC 전원 주파수에 맞는 옵션을 선택합니다.

렌즈를 통해 밝은 영역이나 줄무늬가 뷰에 나타남: 번쩍이는 사인 조명, 플래시 또는 다른 광원 아래에서 촬영되고 있습니다.

사진에 얼룩이 나타남: 전, 후면 렌즈를 청소합니다. 문제가 계속되면 “이미지 센서 청소” (☐ 444)에 설명된 대로 이미지 센서를 청소하거나 니콘 서비스 지정점에 문의하십시오.

보케가 불규칙함: 고속 셔터 속도 및/또는 고속 렌즈를 사용하면 *보케* 모양의 불규칙함을 발견할 수 있습니다. 느린 셔터 속도 및/또는 높은 조리개 값을 선택하면 효과를 완화할 수 있습니다.

사진이 눈에 띄는 고스트 또는 플레어의 영향을 받음: 태양이나 기타 밝은 광원이 포함된 샷에 고스트 또는 플레어가 나타날 수 있습니다. 이러한 효과는 렌즈 후드를 부착하거나 프레임 밖으로 밝은 광원을 구도로 잡으면 완화할 수 있습니다. 렌즈 필터 제거, 다른 셔터 속도 선택 또는 무음 촬영 사용과 같은 기술을 시도할 수도 있습니다.

촬영이 예기치 않게 종료되거나 시작되지 않음: 주변 온도가 높거나 카메라를 버스트 촬영, 동영상 촬영 등에 광범위하게 사용한 경우, 카메라의 내부 회로가 손상되지 않도록 자동으로 촬영이 종료될 수 있습니다. 카메라가 과열되어 촬영할 수 없는 경우에는 내부 회로가 식을 때까지 기다린 다음 다시 시도합니다. 카메라를 만졌을 때 열기가 느껴질 수 있으나 그렇다고 고장은 아닙니다.

촬영 중에 화상 아티팩트가 화면에 나타남: 렌즈를 통해 뷰를 확대하면 “노이즈” (컬러 노이즈, 포그 또는 라인)와 예상치 않은 색상이 나타날 수 있습니다. 촬영 중에 카메라 내부 회로의 온도가 올라가서 컬러 노이즈, 포그 또는 밝은 점이 나타날 수 있으므로 카메라를 사용하지 않을 때는 카메라를 끕니다. ISO 감도가 높을 경우, 장시간 노출이나 카메라 온도가 높을 때 촬영된 사진에서 노이즈가 많이 보일 수 있습니다. 디스플레이의 노이즈 분포는 최종 사진의 노이즈 분포와 다를 수 있습니다. 노이즈를 줄이려면 ISO 감도, 셔터 속도 또는 액티브 D-Lighting과 같은 설정을 조정하십시오.

카메라가 화이트 밸런스를 측정할 수 없음: 피사체가 너무 어둡거나 너무 밝습니다.

화상을 프리셋 화이트 밸런스의 소스로 선택할 수 없음: 문제의 화상은 다른 모델의 카메라에서 만들어졌습니다.

화이트 밸런스 브라케팅은 사용할 수 없음:

- 화질을 위해 NEF (RAW) 또는 NEF+JPEG 화질 옵션이 선택됩니다.
 - 다중 노출 또는 HDR 촬영이 켜져 있습니다.
-

Picture Control 효과가 화상마다 다름: Picture Control 설정에서 자동 이 선택되어 있거나 자동을 기초로 Picture Control이 선택되거나 빠른 선명도, 콘트라스트 또는 채도에서 A (자동)가 선택되어 있습니다. 연속 사진에서 일관된 결과를 얻으려면 다른 설정을 선택하십시오.

측광 방식을 변경할 수 없음: 자동 노출 고정이 적용 중입니다.

노출 보정을 사용할 수 없음: M 모드에서 노출 보정은 노출 표시에만 영향을 줍니다. 셔터 속도와 조리개는 영향을 받지 않습니다.

장시간 노출에서 노이즈 (색이 있는 반점 또는 다른 잔상)가 나타남: 장시간 노출 노이즈 감소를 활성화합니다.

AF 보조광이 켜지지 않음:

- 사용자 설정 a8(내장 AF 보조광)에서 ON을 선택합니다.
- 조명은 동영상 모드에서 켜지지 않습니다.
- **AF-C** (AF-A가 선택되고 AF-C를 사용하여 촬영하는 경우 포함) 및 **MF**와 같은 초점 모드에서는 조명이 켜지지 않습니다.

동영상에 음향이 녹음되지 않음:

- 동영상 촬영 메뉴의 마이크 감도에 마이크 OFF가 선택되어 있습니다.
 - 동영상 촬영 메뉴의 마이크 감도에서 수동이 선택되고 낮은 값이 선택되었습니다.
-

재생

NEF (RAW) 화상이 재생되지 않음: 사진이 NEF+JPEG 화질로 촬영되었습니다.

다른 카메라에서 촬영한 화상은 이 카메라에서 표시할 수 없음: 다른 카메라에서 촬영한 화상은 제대로 표시되지 않을 수 있습니다.

재생하는 동안 일부 사진이 표시되지 않음: 재생 폴더 설정에서 모든 폴더를 선택합니다.

“세로” (인물) 사진이 “가로” (풍경) 사진으로 표시됨:

- 화상 자동 회전에서 ON을 선택합니다.
- 촬영 화상 확인에 사진이 표시됩니다.
- 사진을 촬영할 때 카메라가 위나 아래를 향하게 했습니다.

사진을 삭제 수 없음:

- 메모리 카드가 쓰기 금지되어 있습니다(“잠김”).
- 사진이 보호됩니다.

사진을 수정할 수 없음: 이 카메라로 사진을 편집할 수 없습니다.

폴더에 화상이 없다는 메시지가 카메라에 표시됨: 재생 폴더 설정에서 모든 폴더를 선택합니다.

사진을 인쇄할 수 없음: NEF (RAW) 사진은 USB 직접 연결로 인쇄할 수 없습니다. 사진을 컴퓨터에 전송하고 NX Studio를 사용하여 인쇄합니다. NEF (RAW) 사진은 화상 편집 메뉴의 **NEF(RAW)처리** 옵션을 사용하여 JPEG 포맷으로 저장할 수 있습니다.

사진이 HDMI 장치에서 표시되지 않음: HDMI 케이블 (별도 구매 가능)이 연결되어 있는지 확인합니다.

HDMI 장치로의 출력이 예상대로 작동하지 않음:

- HDMI 케이블이 제대로 연결되어 있는지 확인합니다.
- 설정 메뉴의 **모든 설정 초기화**를 선택한 후에 다시 확인합니다.

컴퓨터에서 NEF (RAW) 화상이 카메라와 다르게 표시됨: 타사 소프트웨어는 Picture Control, 액티브 D-Lighting, 비네트 컨트롤 등의 효과를 표시하지 않습니다. NX Studio를 사용하십시오.

사진을 컴퓨터에 전송할 수 없음: 컴퓨터 운영 체제가 카메라나 전송 소프트웨어와 호환되지 않습니다. 카드 리더 또는 카드 슬롯을 사용하여 컴퓨터로 사진을 전송합니다.

블루투스 및 Wi-Fi (무선 네트워크)

스마트 장치에 카메라 SSID (네트워크 이름)가 표시되지 않음:

- 카메라 설정 메뉴의 비행기 탑승 모드에 OFF가 선택되었는지 확인합니다.
 - 카메라 설정 메뉴의 스마트 장치로 연결 > 페어링(블루투스) > 블루투스 연결이 ON으로 선택되었는지 확인합니다.
 - 설정 메뉴에서 스마트 장치로 연결 > Wi-Fi 연결을 사용하여 Wi-Fi를 사용하도록 설정했는지 확인합니다.
 - 스마트 장치의 Wi-Fi를 꺾다가 다시 켵니다.
-

카메라를 무선 프린터 및 다른 무선 장치에 연결할 수 없음: 이 카메라는 컴퓨터와 스마트 장치에만 연결할 수 있습니다.

기타

녹화 날짜가 정확하지 않음: 카메라 시계는 대부분의 손목시계 및 가정용 시계보다 정확하지 않습니다. 더욱 정확한 시계에 맞춰 정기적으로 카메라 시계를 확인하고 필요에 따라 재설정하십시오.

일부 메뉴 항목을 선택할 수 없음: 특정 조합의 설정에서 또는 메모리 카드가 삽입되어 있지 않을 때는 일부 옵션을 사용할 수 없습니다.

카메라는 ML-L7 리모콘에 응답하지 않음:

- 별매품인 ML-L7 리모콘이 카메라에 연결되지 않았습니다. 리모콘의 전원 버튼을 누르십시오. 카메라 촬영 화면에 이 표시되지 않는 경우 카메라를 리모콘과 다시 페어링하십시오.
- 설정 메뉴에서 무선 리모트(ML-L7) 옵션 > 무선 리모트 연결에 ON이 선택되었는지 확인합니다.
- 설정 메뉴에서 비행기 탑승 모드가 OFF로 선택되었는지, 스마트 장치로 연결 > 페어링(블루투스) > 블루투스 연결이 OFF로 선택되었는지, PC 연결 > Wi-Fi 연결이 OFF로 선택되었는지 확인합니다.



카메라를 ML-L7 리모콘과 페어링할 수 없음: 설정 메뉴에서 비행기 탑승 모드가 OFF로 선택되었는지 확인합니다.

표시와 오류 메시지

여기서는 카메라 화면에 나타나는 표시 및 오류 메시지를 보여줍니다.

표시

카메라 화면에 다음과 같은 표시가 나타납니다.

표시	문제	해결 방법
	배터리 잔량이 부족합니다.	완전히 충전된 여분의 배터리를 준비합니다.
F--	렌즈가 제대로 부착되지 않았습니다.	렌즈가 바르게 부착되어 있고 수납식 렌즈가 연장되어 있는지 확인하십시오. 이 표시는 비 CPU 렌즈가 마운드 어댑터를 통해 부착되어 있을 때에도 표시되지만 이런 경우에는 조치를 취할 필요가 없습니다.
Bulb (깜박임)	S 모드에 Bulb (벌브 촬영) 이 선택되어 있습니다.	셔터 속도를 변경하거나 M 모드를 선택합니다.
Time (깜박임)	S 모드에 Time (시간) 이 선택되어 있습니다.	
 (깜박임)	내장 또는 별매 플래시가 최대로 발광했습니다. 사진이 노출 부족일 수 있습니다.	화면에서 사진을 확인합니다. 노출 부족이면 설정을 조정한 후 다시 촬영합니다.
	피사체가 어둡거나 노출 부족인 것 같습니다.	내장 플래시 또는 별매 플래시를 사용하십시오.

표시	문제	해결 방법
(노출 표시 및 셔터 속도나 조리개 표시가 깜박임)	피사체가 너무 밝습니다. 화상이 과다 노출될 수 있습니다.	<ul style="list-style-type: none"> • ISO 감도를 낮춥니다. • 별매 ND 필터를 사용합니다. 모드: S 셔터 속도 높음 A 더 작은 조리개 (더 큰 조리개값) <ul style="list-style-type: none"> • 다른 촬영 모드 선택
	피사체가 너무 어둡습니다. 노출 부족이 될 수 있습니다.	<ul style="list-style-type: none"> • ISO 감도를 높이십시오. • 내장 플래시 또는 별매 플래시를 사용하십시오. 모드: S 셔터 속도 낮음 A 더 큰 조리개 (더 낮은 조리개값)
Full (깜박임)	메모리가 부족하여 현재 설정에서 사진을 추가로 저장할 수 없거나 파일이나 폴더 수가 다 찼습니다.	<ul style="list-style-type: none"> • 화질 또는 크기를 줄입니다. • 중요한 화상을 컴퓨터나 다른 기기로 복사한 후, 사진을 삭제합니다. • 새로운 메모리 카드를 넣으십시오.
Err (깜박임)	카메라가 제대로 작동되지 않습니다.	셔터를 누릅니다. 오류가 계속되거나 자주 나타날 경우, 니콘 서비스 지정점에 문의하십시오.

오류 메시지

카메라 화면에 다음과 같은 오류 메시지가 나타날 수 있습니다.

메시지	문제	해결 방법
셔터를 누를 수 없습니다. 배터리를 충전하십시오.	배터리가 소진되었습니다.	<ul style="list-style-type: none"> 여분의 배터리로 교체합니다. 배터리를 충전합니다.
이 배터리를 사용할 수 없습니다. 배터리 단자가 잘 연결되지 않습니다. 안전한 사용을 위해 카메라 전용으로 지정된 배터리를 사용하십시오.	배터리를 체크할 수 없습니다.	<ul style="list-style-type: none"> 배터리를 사용할 수 없습니다. 니콘 서비스 지정점에 문의하십시오. 배터리 잔량이 거의 없습니다. 배터리를 충전하십시오.
	배터리가 데이터를 카메라에 제공할 수 없습니다.	타사 배터리를 정품 Nikon 배터리로 교체하십시오.
메모리 카드가 없습니다.	카메라가 메모리 카드를 인식하지 못합니다.	카메라를 끄고 카드가 제대로 삽입되어 있는지 확인합니다.
해당 메모리 카드에 액세스할 수 없습니다. 다른 카드를 넣으십시오.	메모리 카드에 액세스하는 중 오류가 발생했습니다.	<ul style="list-style-type: none"> Nikon 승인 카드를 사용합니다. 카드를 배출했다가 다시 넣는 과정을 여러 번 반복한 후에도 오류가 계속되면 카드가 손상된 것일 수 있습니다. 판매점이나 니콘 서비스 지정점에 문의하십시오.
	새 폴더를 만들 수 없습니다.	중요한 사진을 컴퓨터나 다른 기기로 복사한 후 파일을 삭제하거나 새 메모리 카드를 삽입합니다.

메시지	문제	해결 방법
메모리 카드가 잠겨 있습니다. 잠금 장치를 "쓰기" 위치로 밀어주십시오.	메모리 카드가 쓰기 금지되어 있습니다("잠김").	잠금 스위치를 "쓰기" 위치 (☐ 35)로 밀니다.
카드가 포맷되지 않았습니다. 카드를 포맷하십시오.	메모리 카드가 카메라에서 사용할 수 있도록 포맷되어 있지 않습니다.	메모리 카드를 포맷하거나 새로운 메모리 카드를 넣으십시오.
녹화가 중단되었습니다. 기다려 주십시오.	메모리 카드가 필요한 동영상 쓰기 속도를 지원하지 않습니다.	동영상 촬영 메뉴의 화상 사이즈/프레임 수 에서 선택된 필수 쓰기 속도 또는 변경 옵션을 지원하는 카드를 사용하십시오.
카메라의 온도가 너무 높습니다. 온도가 낮아질 때까지 사용할 수 없습니다. 기다려 주십시오. 카메라가 자동으로 꺼집니다.	카메라의 내부 온도가 높습니다.	촬영을 다시 시작하기 전에 내부 회로가 식을 때까지 기다립니다.
폴더에 화상 파일이 없습니다.	메모리 카드에서 볼 수 있는 사진이 없습니다.	볼 수 있는 사진이 담겨있는 메모리 카드를 넣으십시오.
	재생을 위해 선택한 폴더에 볼 수 있는 사진이 없습니다.	재생 메뉴의 재생 폴더 설정 항목을 사용하여 볼 수 있는 사진이 담겨진 폴더를 선택하십시오.
이 파일을 표시할 수 없습니다.	파일이 컴퓨터에서 편집되었거나 DCF 표준에 준수하지 않았거나 파일이 손상되었습니다.	파일을 카메라에서 볼 수 없습니다.
이 파일은 선택할 수 없습니다.	선택된 사진을 수정할 수 없습니다.	다른 장치에서 생성한 사진은 수정할 수 없습니다.

메시지	문제	해결 방법
이 동영상을 편집할 수 없습니다.	선택한 동영상을 편집할 수 없습니다.	<ul style="list-style-type: none"> • 다른 장치에서 생성한 동영상은 수정할 수 없습니다. • 동영상의 길이는 반드시 2초 이상이어야 합니다.
프린터를 확인하십시오.	프린터 오류입니다.	프린터를 확인하십시오. 다시 시작하려면 계속 (가능한 경우)*을 선택합니다.
용지를 확인하십시오.	프린터 용지가 선택한 사이즈와 다릅니다.	올바른 사이즈의 용지를 넣은 다음 계속 *을 선택합니다.
용지가 걸렸습니다.	프린터에 용지가 걸렸습니다.	걸린 용지를 꺼내고 계속 *을 선택합니다.
용지가 없습니다.	프린터에 용지가 없습니다.	선택한 사이즈의 용지를 넣은 다음 계속 *을 선택합니다.
잉크 상태를 확인하십시오.	잉크 오류입니다.	잉크를 확인합니다. 다시 시작하려면 계속 *을 선택합니다.
잉크가 없습니다.	프린터에 잉크가 없습니다.	잉크를 교체하고 계속 *을 선택합니다.

* 자세한 내용은 프린터 설명서를 참조하십시오.

부록

호환 가능한 렌즈

카메라는 모든 Z 마운트 렌즈와 함께 사용할 수 있습니다.

NIKKOR Z DX 16 - 50mm f/3.5 - 6.3 VR

렌즈 이름에 “NIKKOR Z”가 포함되어 있는지 확인하십시오.

호환 가능한 F 마운트 렌즈

F 마운트 렌즈는 FTZ 마운트 어댑터를 사용하여 Z 마운트 카메라에 장착할 수 있습니다.

• 사용되는 렌즈에 따라 일부 기능을 사용하지 못할 수 있습니다.

Z 마운트 카메라에서 사용할 수 있는 F 마운트 렌즈에 대한 정보와 적용 가능한 제한 사항은 Nikon 다운로드 센터의 *호환 가능한 F 마운트 렌즈*에서 확인할 수 있습니다.

<https://downloadcenter.nikonimglib.com/ko/products/491/FTZ.html>

카메라 화면

카메라 화면(모니터와 뷰파인더)의 표시에 대해서는 이 절을 참조하십시오. 설명을 위해 화면은 모드 표시등이 점등된 상태로 표시됩니다.

모니터: 사진 모드

사진 모드에서는 모니터에 다음과 같은 표시가 나타납니다.

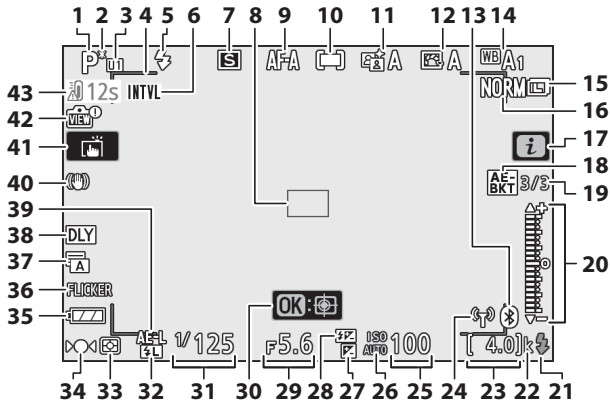

1 촬영 모드	75	7 릴리즈 모드	135
2 프로그램 시프트 표시	76	8 초점 포인트	42, 54
3 사용자 설정 모드	82	9 초점 모드	51, 216, 262
4 AF 영역 브래킷	54	10 AF 영역 모드	54, 216, 262
5 플래시 모드	108	11 액티브 D-Lighting	133, 209, 260
6 인터벌 촬영 표시	239	12 Picture Control	116, 204, 260
“시계가 설정되지 않음” 표시	39	13 블루투스 연결 표시	318
“메모리 카드가 없음” 표시	32, 35	비행기 탑승 모드	317

14	화이트 밸런스 67, 120, 198, 259	23	촬영 가능 매수 34, 464
15	화상 사이즈..... 128, 194	24	Wi-Fi 연결 표시 132
16	화질 126, 194		리모컨 연결 표시 323
17	 아이콘 16, 24	25	ISO 감도 100
18	노출 브라케팅 표시..... 218	26	ISO 감도 표시..... 100
	WB 브라케팅 표시 222		ISO 자동 제어 표시 101
	ADL 브라케팅 표시 225	27	노출 보정 표시 102
	HDR 표시 234	28	조광 보정 표시 111
	다중 노출 표시 227	29	조리개 77
19	노출 브라케팅 순서의 연속 촬영 가능 컷수..... 218	30	피사체 추적 62
	화이트 밸런스 브라케팅 순서의 연속 촬영 가능 컷수..... 222	31	셔터 속도 76, 78
	ADL 브라케팅 순서의 연속 촬영 가능 컷수..... 225	32	FV 고정 표시 112
	HDR 노출 차이 234	33	측광 방식..... 131, 212, 262
	노출 컷 수(다중 노출) 227	34	초점 표시 65
20	노출 표시 79	35	배터리 잔량 표시 34
	노출 보정 표시 102	36	플리커 인식 212
	브라케팅 인디케이터: 노출 브라케팅 218	37	셔터 타입 279
21	레디 라이트 표시 435		무음 촬영 71, 256
22	“k”(메모리가 1,000컷 이상 남아 있을 때 표시됨)..... 34	38	노출 지연 모드 278
		39	자동 노출 (AE) 고정 ... 104, 105
		40	광학식 손떨림 보정 표시 139, 216
		41	터치 촬영 12, 63
		42	라이브 뷰 미리보기 표시 281
		43	온도 경고 425

✔ 온도 경고

카메라 온도가 상승하면 온도 경고가 카운트다운 타이머와 함께 표시됩니다(30초 표시에 도달하면 타이머는 적색으로 바뀝니다). 이런 경우, 카메라가 켜진 직후에 타이머가 표시될 수 있습니다. 타이머가 0이 되면 카메라 내부 회로를 보호하기 위해 촬영 화면이 자동으로 꺼집니다.

■ 정보 표시

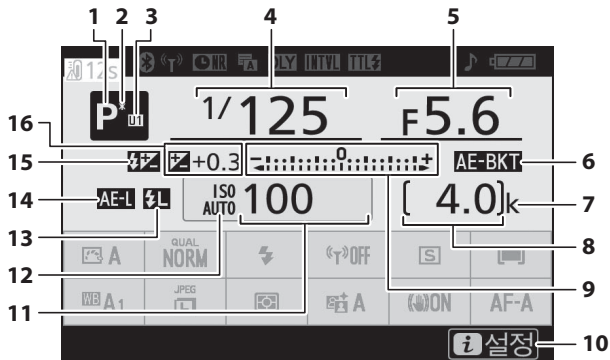

1 촬영 모드	75	9 노출 표시	79
2 프로그램 시프트 표시	76	노출 보정 표시	102
3 사용자 설정 모드	82	브라케팅 인디케이터:	
4 셔터 속도	76, 78	노출 브라케팅	218
5 조리개	77	WB 브라케팅	222
6 노출 브라케팅 표시	218	ADL 브라케팅	225
WB 브라케팅 표시	222	10 i 아이콘	16, 24
ADL 브라케팅 표시	225	11 ISO 감도	100
HDR 표시	234	12 ISO 감도 표시	100
다중 노출 표시	227	ISO 자동 제어 표시	101
7 “k”(메모리가 1,000컷 이상 남아 있을 때 표시됨)	34	13 FV 고정 표시	112
8 촬영 가능 매수	34, 464	14 자동 노출 (AE) 고정 ...	104, 105
		15 조광 보정 표시	111
		16 노출 보정 표시	102
		노출 보정값	102

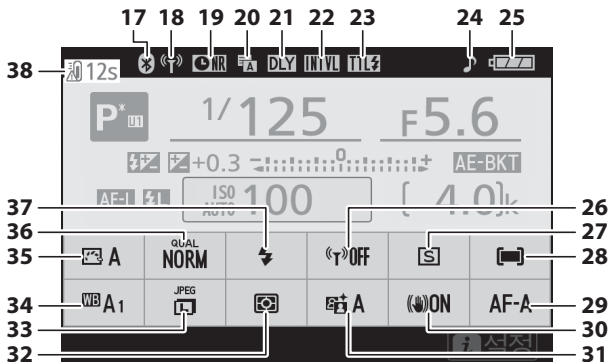

17	블루투스 연결 표시	318	27	릴리즈 모드	135
	비행기 탑승 모드	317	28	AF 영역 모드	54, 216, 262
18	Wi-Fi 연결 표시	132	29	초점 모드	51, 216, 262
	리모컨 연결 표시	323	30	광학식 손떨림 보정	139, 216
19	장시간 노출 노이즈 감소 표시	210	31	액티브 D-Lighting	133, 209, 260
20	셔터 타입	279	32	측광 방식	131, 212, 262
	무음 촬영	71, 256	33	화상 사이즈	128, 194
21	노출 지연 모드	278	34	화이트 밸런스	67, 120, 198, 259
22	인터벌 촬영 표시	239	35	Picture Control	116, 204, 260
	“시계가 설정되지 않음” 표시	39	36	화질	126, 194
23	플래시 발광량 제어 모드	213	37	플래시 모드	108
24	“전자음” 표시	316	38	온도 경고	425
25	배터리 잔량 표시	34			
26	내장 Wi-Fi	132			

모니터: 동영상 모드

동영상 모드에서는 모니터에 다음과 같은 표시가 나타납니다.

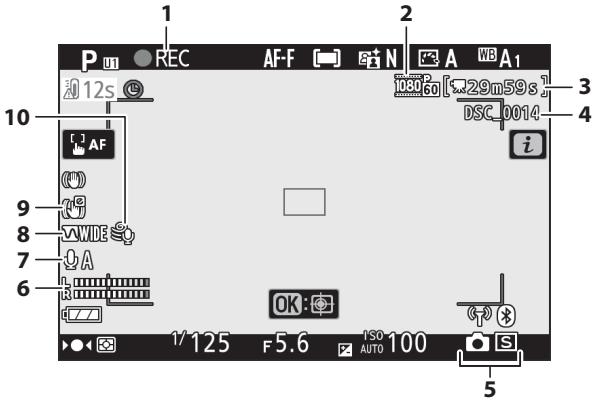

1 녹화 표시	44	6 음향 레벨	145
“동영상 불가” 표시	45	7 마이크 감도	145, 263
2 프레임사이즈, 비율/ 화질	143, 258	8 주파수 응답	264
3 남은 시간	44	9 전자식 손떨림 보정 표시	147, 263
4 파일명	258	10 바람소리 억제	264
5 릴리즈 모드 (정지 사진)	262		

뷰파인더: 사진 모드

사진 모드에서는 뷰파인더에 다음과 같은 표시가 나타납니다.

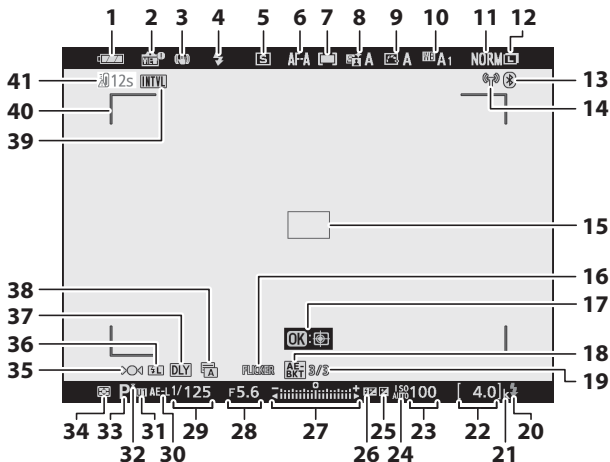

1 배터리 잔량 표시	34	10 화이트 밸런스	67, 120, 198, 259
2 라이브 뷰 미리보기 표시	281	11 화질	126, 194
3 광학식 손떨림 보정 표시	139, 216	12 화상 사이즈	128, 194
4 플래시 모드	108	13 블루투스 연결 표시	318
5 릴리즈 모드	135	비행기 탑승 모드	317
6 초점 모드	51, 216, 262	14 Wi-Fi 연결 표시	132
7 AF 영역 모드	54, 216, 262	리모컨 연결 표시	323
8 액티브 D-Lighting 표시	133, 209, 260	15 초점 포인트	42, 54
9 Picture Control 표시	116, 204, 260	16 플리커 인식	212
		17 피사체 추적	62

18	노출 브라케팅 표시.....	218	27	노출 표시.....	79
	WB 브라케팅 표시.....	222		노출 보정 표시.....	102
	ADL 브라케팅 표시.....	225		브라케팅 인디케이터: 노출 브라케팅.....	218
	HDR 표시.....	234	28	조리개.....	77
	다중 노출 표시.....	227	29	셔터 속도.....	76, 78
19	노출 브라케팅 순서의 연속 촬영 가능 컷수.....	218	30	자동 노출 (AE) 고정 ...	104, 105
	화이트 밸런스 브라케팅 순서의 연속 촬영 가능 컷수.....	222	31	사용자 설정 모드.....	82
	ADL 브라케팅 순서의 연속 촬영 가능 컷수.....	225	32	프로그램 시프트 표시.....	76
	HDR 노출 차이.....	234	33	촬영 모드.....	75
	노출 컷 수(다중 노출).....	227	34	측광 방식.....	131, 212, 262
20	레디 라이트 표시.....	435	35	초점 표시.....	65
21	“k” (메모리가 1,000컷 이상 남 아 있을 때 표시됨).....	34	36	FV 고정 표시.....	112
22	촬영 가능 매수.....	34, 464	37	노출 지연 모드.....	278
23	ISO 감도.....	100	38	셔터 타입.....	279
24	ISO 감도 표시.....	100		무음 촬영.....	71, 256
	ISO 자동 제어 표시.....	101	39	인터벌 촬영 표시.....	239
25	노출 보정 표시.....	102		“시계가 설정되지 않음” 표시.....	39
26	조광 보정 표시.....	111		“메모리 카드가 없음” 표시.....	32, 35
			40	AF 영역 브라켓.....	54
			41	온도 경고.....	425

뷰파인더: 동영상 모드

동영상 모드에서는 뷰파인더에 다음과 같은 표시가 나타납니다.

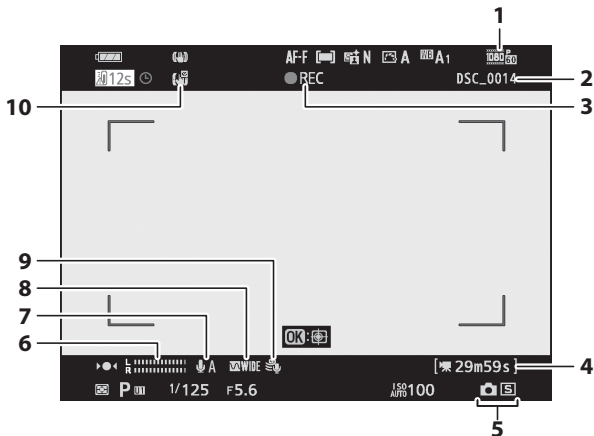

1 프레임사이즈, 비율/ 화질	143, 258	5 릴리즈 모드(정지 사진)	262
2 파일명	193	6 음향 레벨	145
3 녹화 표시	44	7 마이크 감도	145, 263
“동영상 불가” 표시	45	8 주파수 응답	264
4 남은 시간	44	9 바람소리 억제	264
		10 전자식 손떨림 보정 표시	147, 263

니콘 크리에이티브 라이팅 시스템

Nikon의 최신 크리에이티브 라이팅 시스템 (CLS)은 카메라와 호환 플래시 사이의 커뮤니케이션을 개선하여 플래시 촬영을 향상합니다.

CLS 호환 플래시

CLS 호환 플래시에서 다음 기능을 사용할 수 있습니다.

		SB-5000	SB-800	SB-900	SB-700	SB-600	SB-500	SU-800	SB-R200	SB-400	SB-300
싱크 플래시	i-TTL	i-TTL-BL 조광 ¹	✓	✓	✓	✓	✓	—	—	✓	✓
		표준 i-TTL 강제 발광	✓ ²	✓ ²	✓	✓ ²	✓	—	—	✓	✓
	⊗A	자동 조리개	✓	✓ ³	—	—	—	—	—	—	—
	A	외부 자동 조광	—	✓ ³	—	—	—	—	—	—	—
	GN	거리 우선 수동 발광	✓	✓	✓	—	—	—	—	—	—
	M	수동	✓	✓	✓	✓	✓ ⁴	—	—	✓ ⁴	✓ ⁴
	RPT	리피팅 플래시	✓	✓	—	—	—	—	—	—	—

		SB-5000	SB-800	SB-910	SB-700	SB-600	SB-500	SU-800	SB-R200	SB-400	SB-300
관측 어드밴스트 무선 라이팅	메인	리모트 플래시 제어	✓	✓	✓	—	✓ ⁴	✓	—	—	—
		i-TTL	✓	✓	✓	—	✓ ⁴	—	—	—	—
		[A:B] 빠른 무선 플래시 제어	✓	—	✓	—	—	✓ ⁵	—	—	—
		⊗A 자동 조리개	✓	✓	—	—	—	—	—	—	—
		A 외부 자동 조광	—	—	—	—	—	—	—	—	—
		M 수동	✓	✓	✓	—	✓ ⁴	—	—	—	—
	RPT 리피팅 플래시	✓	✓	—	—	—	—	—	—	—	
	리모트	i-TTL	✓	✓	✓	✓	✓	—	✓	—	—
		[A:B] 빠른 무선 플래시 제어	✓	✓	✓	✓	✓	—	✓	—	—
		⊗A/A 자동 조리개/ 외부 자동 조광	✓ ⁶	✓ ⁶	—	—	—	—	—	—	—
		M 수동	✓	✓	✓	✓	✓	—	✓	—	—
		RPT 리피팅 플래시	✓	✓	✓	✓	✓	—	—	—	—
무선 조종 어드밴스트 무선 라이팅		—	—	—	—	—	—	—	—	—	—
색온도 정보전달(플래시)	✓	✓	✓	✓	✓	—	—	✓	✓		
색온도 정보전달(LED 라이트)	—	—	—	—	✓	—	—	—	—		
자동 FP 고속 싱크로 ⁷	✓	✓	✓	✓	✓	✓	✓	—	—		
FV 고정 ⁸	✓	✓	✓	✓	✓	✓	✓	✓	✓		
적목 감소	✓	✓	✓	✓	✓	—	—	✓	—		
카메라 모델링 발광	—	—	—	—	—	—	—	—	—		
통합 플래시 제어	—	—	—	—	—	—	—	—	—		
카메라 플래시 펌웨어 업데이트	✓	✓ ⁹	✓	—	✓	—	—	—	✓		

- 1 스팟 측광에서 사용할 수 없습니다.
- 2 플래시 장치에서 선택할 수도 있습니다.
- 3 사용자 설정으로 **A/A** 모드를 플래시에서 선택합니다.
- 4 카메라의 **플래시 제어** 옵션을 사용해야만 선택할 수 있습니다.
- 5 접사 촬영을 하는 동안에만 사용할 수 있습니다.
- 6 메인플래시로 선택한 옵션에 따라 **A**와 **A**를 선택합니다.
- 7 **i-TTL**, **A**, **A**, **GN** 와 **M** 플래시 발광량 제어 모드에서만 사용할 수 있습니다.
- 8 **i-TTL** 플래시 발광량 제어 모드에서만 사용할 수 있거나 **A** 또는 **A** 플래시 발광량 제어 모드에서 모니터가 예비 발광하도록 플래시를 설정한 경우 사용할 수 있습니다.
- 9 SB-910 및 SB-900용 펌웨어 업데이트는 카메라에서 실행할 수 있습니다.

SU-800 무선 스피드라이트 커맨더

SU-800을 CLS 호환 카메라에 장착하여 최대 세 그룹까지 SB-5000, SB-910, SB-900, SB-800, SB-700, SB-600, SB-500, SB-R200 플래시용 커맨더로 사용할 수 있습니다. SU-800 자체에는 플래시가 장착되어 있지 않습니다.

✓ 조광 보정

i-TTL 및 자동 조리개 (**A**) 플래시 발광량 제어 모드에서는 별매 플래시 또는 카메라 **플래시 제어** 옵션으로 선택한 **조광 보정**이 사진 촬영 메뉴의 **조광 보정** 옵션으로 선택된 조광 보정에 추가됩니다.

❑ 별매 플래시에 관한 참고사항

자세한 사항은 플래시 설명서를 참조하십시오. 플래시가 CLS를 지원하는 경우에는 CLS 호환 디지털 SLR 카메라에 해당하는 부분을 참조하십시오. 이 카메라는 SB-80DX, SB-28DX 및 SB-50DX 설명서에 나와 있는 “디지털 SLR” 범주에 포함되지 않음에 유의하십시오.

ISO 감도 100~12800에서는 i-TTL 플래시 제어를 사용할 수 있습니다. 감도를 12800 이상으로 설정하면 일부 거리나 조리개값 설정에서 원하는 결과가 나오지 않을 수 있습니다. i-TTL 또는 외부 자동 조광 모드에서 촬영한 직후에 레드 라이트 표시 (L)가 약 3초간 깜박이면 플래시가 최대로 발광된 경우로 노출 부족이 될 수 있습니다(CLS 호환 플래시에 한함).

싱크로 케이블 SC 17, 28, 29 시리즈를 사용하여 카메라에서 플래시를 분리하여 촬영하는 경우에는 i-TTL 모드에서 노출을 정확하게 얻지 못할 수 있습니다. 이런 경우에는 표준 i-TTL 강제 발광을 선택하는 것이 좋습니다. 시험 촬영을 하고 카메라 디스플레이에서 결과를 확인하십시오.

i-TTL 모드에서는 플래시와 함께 제공되는 내장 패널이나 바운스 어댑터를 사용하십시오. 노출이 부정확해질 우려가 있으므로, 확산판과 같은 다른 패널은 사용하지 마십시오.

P 모드에서는 아래와 같이 ISO 감도에 따라 최대 개방 조리개값(최소 조리개값)이 제한됩니다.

다음의 ISO 값에 따른 최대 개방 조리개값:							
100	200	400	800	1600	3200	6400	12800
4	5	5.6	7.1	8	10	11	13

렌즈의 최대 개방 조리개값이 위의 값보다 작은 경우에는 조리개의 최대 값이 렌즈의 최대 개방 조리개값이 됩니다.

AF 보조광은 플래시가 아닌 카메라에 의해 제공됩니다. SB-5000, SB-910, SB-900, SB-800, SB-700, SB-600, SB-500, SB-400은 적목 감소를 제공합니다.

카메라에 SD-9 또는 SD-8A 고성능 배터리 팩을 직접 부착하고 촬영한 플래시 사진에 라인 형태의 노이즈가 나타날 수 있습니다. ISO 감도를 줄이거나 카메라와 전원 팩 사이의 거리를 늘립니다.

✔ 기타 플래시

외부 자동 조광 및 수동 모드에서 다음 플래시 장치를 사용할 수 있습니다.

스피드라이트		플래시 모드		
		SB-80DX, SB-28DX, SB-28, SB-26, SB-25, SB-24	SB-50DX, SB-23, SB-29, SB-21B, SB-29S	SB-30, SB-27 ¹ , SB-22S, SB-22, SB-20, SB-16B, SB-15
A	외부 자동 조광	✓	—	✓
M	수동	✓	✓	✓
	리피팅 플래시	✓	—	—
REAR	후막 발광 ²	✓	✓	✓

1 플래시 모드가 자동으로 TTL로 설정되고 셔터는 비활성화됩니다. 플래시를 A로 설정합니다(비 TTL 자동 발광).

2 카메라를 사용하여 플래시 모드를 선택하는 경우에 사용할 수 있습니다.

✔ FV 고정

FV 고정을 위한 측광 영역은 다음과 같습니다.

스피드라이트	플래시 모드	측광 범위
독립형 플래시	i-TTL	프레임 중앙의 6mm 원
	 A	플래시 노출계의 측광 영역
다른 플래시와 함께 사용(어드밴스트 무선 라이팅)	i-TTL	전체 구도
	 A	플래시 노출계의 측광 영역
	A	



✔ 스튜디오 스트로브 조명

촬영 시 구도를 쉽게 잡기 위해 렌즈를 통해 확인한 뷰의 색과 밝기를 조정하려면 사용자 설정 d7에서 OFF를 선택합니다(라이브 뷰에 설정 적용).

기타 액세서리

Nikon 카메라에는 다양한 액세서리가 제공됩니다.

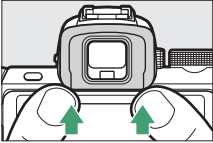
전원	<ul style="list-style-type: none"> • EN-EL25a/EN-EL25 충전식 Li-ion 배터리: 현지 판매점 및 Nikon 서비스 지정점으로부터 EN-EL25a/EN-EL25 배터리를 추가 구매할 수 있습니다. EN-EL25a와 EN-EL25를 사용할 때 배터리 용량이 다르기 때문에 촬영할 수 있는 촬영 매수(배터리 수명)가 다릅니다(☞ 465). • MH-32 배터리 충전기: MH-32를 사용하여 EN-EL25a/EN-EL25 배터리를 충전할 수 있습니다. • EH-73P 본체 충전 AC 어댑터: EH-73P는 카메라에 삽입된 EN-EL25a/EN-EL25 배터리를 충전하는 데 사용할 수 있습니다. (배터리는 카메라가 꺼져 있을 때에만 충전됩니다.)
필터	<ul style="list-style-type: none"> • 렌즈를 보호하려면 NC 필터를 사용하는 것이 좋습니다. • 고스트 역광 상태에서 피사체의 구도를 잡거나 밝은 광원이 프레임 내에 있는 경우 고스트를 방지하려면 필터 사용을 피하십시오. • 중앙부 중점 측광은 멀티 패턴 측광이 노출 배수 (필터 계수)가 1배 (Y44, Y48, Y52, O56, R60, X0, X1, C-PL, ND2S, ND4, ND4S, ND8, ND8S, ND400, A2, A12, B2, B8, B12) 이상인 필터에 대해 원하는 결과를 얻지 못할 때에 권장됩니다. 자세한 내용은 필터 설명서를 참조하십시오. • 특수 효과 촬영용의 필터는 자동 초점 또는 초점 표시 (●)를 방해할 수 있습니다.
USB 케이블	<p>UC-E21 USB 케이블: 카메라 연결용 Micro-B 커넥터 및 USB 장치 연결용 A형 커넥터가 부착된 USB 케이블입니다.</p>
핫슈 어댑터	<p>AS-15 핫슈 어댑터: AS-15를 카메라 핫슈에 장착하여 스튜디오 스트로브 조명이나 기타 플래시 장비를 동기화 단자를 통해 연결합니다.</p>
액세서리 슈 커버	<p>BS-1 액세서리 슈 커버: 플래시 장치가 부착되어 있지 않을 때 액세서리 슈를 보호하는 커버입니다.</p>
바디 캡	<p>BF-N1 바디 캡: 바디 캡은 렌즈가 장착되어 있을 않을 때 카메라에 들어오는 먼지를 방지합니다.</p>

뷰파인더 아이피스 액세서리	<p>DK-30 고무 아이컵: DK-30은 눈의 피로감 없이 뷰파인더의 화상을 잘 볼 수 있도록 해줍니다.</p> <div style="display: flex; justify-content: space-around; align-items: center;"> <div style="text-align: center;">  <p>제거</p> </div> <div style="text-align: center;">  <p>교체</p> </div> </div>
마운트 어 댑터	<p>FTZ 마운트 어댑터: NIKKOR F 마운트 렌즈를 교환 가능한 Z 마운트 렌즈를 지원하는 디지털 카메라에 사용할 수 있게 해주는 어댑터입니다. 35mm 형식에 해당하는 초점 거리가 약 1.5배 더 긴 렌즈의 화각과 동일합니다.</p> <ul style="list-style-type: none"> • FTZ 마운트 어댑터의 부착, 제거, 유지 보수 및 사용에 대한 정보는 마운트 어댑터 설명서를 참조하십시오.
마이크	<ul style="list-style-type: none"> • ME-1 스테레오 마이크: ME-1을 카메라 마이크 잭에 연결하여 스테레오 사운드를 기록하고 장비 소음 (자동 초점 중에 발생한 소음)이 들어가지 않도록 합니다. • ME-W1 무선 마이크: 카메라에서 떨어져서 녹화할 경우 사용하는 무선 블루투스 마이크입니다.

리모콘

ML-L7 리모콘: 카메라와 페어링하면 원격으로 사진을 촬영하고 동영상을 녹화하는 데 ML-L7을 사용할 수 있습니다.

- 카메라 설정 메뉴에서 **무선 리모트(ML-L7) 옵션** > **무선 리모컨 저장 옵션**을 사용하여 카메라와 리모컨을 페어링할 수 있습니다.
- 한 번에 하나의 리모컨만 카메라와 페어링할 수 있습니다. 2대 이상의 리모컨을 연속으로 페어링하면 카메라는 마지막으로 페어링된 리모컨에만 응답합니다.
- 대기 타이머가 만료되고 모니터와 뷰파인더 표시가 꺼진 다음 카메라를 다시 활성화하려면, 리모콘을 켜고 리모콘 셔터 릴리즈 또는 동영상 녹화 버튼을 길게 누르십시오.
- 자세한 내용은 리모콘 설명서 또는 **참조 설명서**의 “메뉴 가이드” 장에 있는 설정 메뉴 **무선 리모트(ML-L7) 옵션** 항목 섹션을 참조하십시오.

구매 가능 여부는 국가 및 지역에 따라 다를 수 있습니다. 최신 정보는 당사 웹사이트 또는 브라우저를 참조하십시오.

본체 충전 AC 어댑터

카메라에 EN-EL25a/EN-EL25 충전식 Li-ion 배터리를 삽입하면 카메라가 별매 EH-73P 본체 충전 AC 어댑터에 연결되어 있는 동안 충전됩니다. 두 배터리 모두 소진되면 약 3시간 30분 내에 완전히 충전됩니다. 필요한 국가 또는 지역에서는 본체 충전 AC 어댑터에 플러그 어댑터가 부착된 상태로 제공됩니다. 플러그 어댑터의 모양은 판매 국가에 따라 다릅니다.

1 EN-EL25a/EN-EL25를 카메라에 연결합니다 (☐ 32).

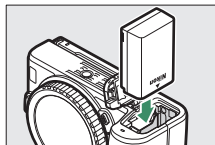

- 2** 카메라가 꺼져 있는지 확인한 후 카메라와 함께 제공된 USB 케이블을 사용하여 본체 충전 AC 어댑터를 연결하고 어댑터를 꽂으십시오. UC-E21 USB 케이블과 EH-73P 충전 어댑터만 사용하십시오. 다른 충전 어댑터나 타사 USB-AC 어댑터, 스마트 폰 충전기를 사용하지 마십시오. 플러그 또는 플러그 어댑터는 비스듬히 하지 말고 소켓에 똑바로 넣고, 본체 충전 AC 어댑터를 뽑을 때도 같은 방법으로 해야 합니다.

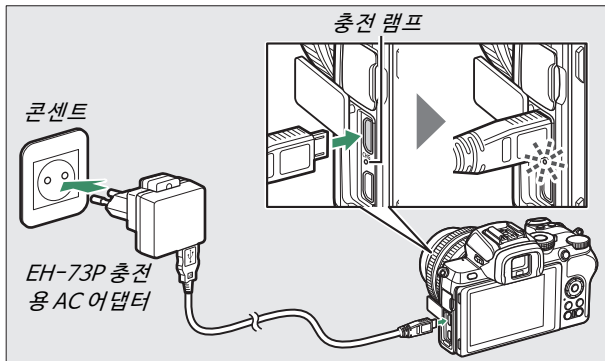

충전 중에는 카메라의 충전 램프가 주황색으로 켜지고 충전이 완료되면 꺼집니다. 그러나 카메라가 연결되어 있을 때는 사용할 수 있지만, 카메라가 켜져 있는 동안에는 배터리는 충전되지 않고 본체 충전 AC 어댑터에서 전원을 공급 받을 수 없습니다.

- 3** 충전이 완료되면 본체 충전 AC 어댑터를 빼고 분리합니다.

✔ 충전 램프

예를 들어, 배터리가 호환되지 않거나 카메라 온도가 상승하여 본체 충전 AC 어댑터를 통해 배터리를 충전할 수 없는 경우, 충전 램프가 약 30초 동안 빠르게 깜박인 후 꺼집니다. 충전 램프가 꺼진 후 배터리 충전 상태를 살펴보지 않은 경우 카메라를 켜고 배터리 잔량을 확인하십시오.

소프트웨어

다음 Nikon 소프트웨어를 카메라와 함께 사용할 수 있습니다.

<p>컴퓨터 소프트웨어</p>	<ul style="list-style-type: none"> • Camera Control Pro 2 (구매 가능): 컴퓨터에서 카메라를 원격으로 제어하고 컴퓨터 하드 디스크에 사진을 직접 저장합니다. • NX Tether: PC와 카메라를 접속해 촬영하는 “테더 촬영”을 할 수 있는 소프트웨어입니다. PC의 화면에서 노출이나 화이트 밸런스 등의 카메라의 설정을 리모트 조작으로 변경할 수도 있습니다. • NX Studio: 니콘 디지털카메라로 촬영한 사진이나 동영상의 열람과 편집을 할 수 있는 소프트웨어입니다. 니콘의 독자적인 RAW(NEF/NRW) 파일을 조정하거나 JPEG 또는 TIFF 형식의 파일로 변환(RAW 현상)할 수 있습니다. RAW 화상 뿐만 아니라, 니콘의 디지털카메라로 촬영한 JPEG, TIFF의 화상에 대해서도 밝기나 콘트라스트, 톤 커브 등, 다양한 기능을 사용해 조정할 수 있습니다. <ul style="list-style-type: none"> * 최신 버전이 아닌 경우 카메라의 이미지를 전송할 수 없거나, RAW 이미지가 열리지 않을 수 있습니다. • Wireless Transmitter Utility: 카메라를 네트워크에 연결하려면 Wireless Transmitter Utility가 필요합니다. 카메라와 컴퓨터를 페어링하고 Wi-Fi를 통해 사진을 다운로드하십시오. • Nikon 컴퓨터 소프트웨어는 Nikon 다운로드 센터에서 다운로드할 수 있습니다. 버전 및 시스템 요구 사항을 확인하고 최신 버전을 다운로드하십시오. https://downloadcenter.nikonimglib.com/
<p>스마트 폰 (태블릿) 앱</p>	<ul style="list-style-type: none"> • SnapBridge: 무선 연결을 통해 카메라에서 스마트 장치로 사진과 동영상을 다운로드합니다. • SnapBridge 앱은 Apple App Store®와 Google Play™에서 사용할 수 있습니다. • SnapBridge 앱에서 최신 정보를 확인하려면 당사 웹사이트를 방문하십시오.

카메라 취급

카메라를 보관, 청소와 관리하는 방법을 알아봅니다.

저장

카메라를 장기간 사용하지 않을 때에 배터리를 꺼내 단자 커버를 씌운 상태로 서늘하고 건조한 곳에 보관합니다. 카메라에 곰팡이가 생기지 않도록 건조하고 환기가 잘 되는 곳에 보관하십시오. 카메라를 나프탈렌이나 증약과 함께 보관하거나 다음 장소에 보관해서는 안 됩니다.

- 통풍이 안 되거나 습도가 60% 이상인 곳,
- TV나 라디오 등 강한 전자장을 발생시키는 기기 옆 또는
- 온도가 50°C 이상이거나 -10°C 이하인 곳

클리닝

알코올, 시너 또는 기타 휘발성 화학 약품을 사용하지 마십시오.

- **카메라 본체:** 블로어를 이용하여 먼지나 보풀 등을 제거한 후 부드럽고 마른 천으로 조심스럽게 닦습니다. 해변이나 바닷가에서 카메라를 사용한 후에는 마른 천을 깨끗한 물에 살짝 적셔 모래나 소금기를 닦아낸 다음 완전히 말립니다. **중요:** *카메라 내부에 먼지나 이물질이 들어가면 보증을 받을 수 없는 손상을 초래할 수 있습니다.*
- **렌즈, 뷰파인더:** 유리 표면은 손상되기 쉽습니다. 블로어로 먼지와 보풀을 제거합니다. 에어로졸 분무기를 사용할 경우 분무기를 수직으로 들어 액체가 떨어지지 않도록 합니다. 손자국이나 기타 얼룩을 제거하려면 부드러운 천에 렌즈 클리너를 소량 묻혀 조심스럽게 닦습니다.
- **모니터:** 블로어로 먼지와 보풀을 제거합니다. 손자국이나 기타 얼룩을 제거하려면 부드러운 천이나 새미 가죽으로 표면을 조심스럽게 닦습니다. 힘을 주어 닦을 경우 화면이 손상되거나 고장이 날 수 있습니다.

이미지 센서 청소

렌즈를 교체하거나 바디 캡을 제거할 때 카메라에 유입되는 먼지가 이미지 센서에 묻어 사진에 영향을 미칠 수 있습니다. 이미지 센서는 아래 설명된 대로 청소할 수 있습니다. 그러나 센서는 극도로 민감해서 손상되기 쉽습니다. 수동 청소는 니콘 서비스 지정점에 의뢰할 것을 권장합니다.

1 렌즈를 제거합니다.

카메라를 끄고 렌즈 또는 바디 캡을 제거합니다.

2 이미지 센서를 검사합니다.

카메라를 잡고 이미지 센서에 빛을 비추어 먼지나 보풀이 없는지 점검합니다. 이물질이 없다면 4단계로 넘어가십시오.

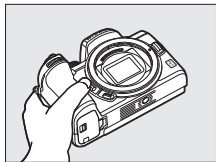

3 센서를 청소합니다.

블로어로 센서에 낀 먼지나 보풀을 제거합니다. 블로어 브러시는 센서를 손상시킬 수 있으므로 사용하지 마십시오. 블로어로 제거되지 않는 먼지는 반드시 니콘 서비스 직원에게 의뢰하여 제거하십시오. 어떤 경우에도 센서를 만지거나 닦지 마십시오.



4 렌즈나 바디 캡을 다시 끼웁니다.

✔ 이미지 센서에 낀 이물질

렌즈 또는 바디 캡을 제거하거나 교체할 때 카메라에 들어간 이물질 (또는 드물지만 카메라에서 나온 윤활유 또는 분진)이 이미지 센서에 낄 수 있습니다. 경우에 따라 이러한 이물질이 사진에 나타날 수 있습니다. 렌즈를 부착하지 않은 상태의 카메라를 보호하려면 카메라와 함께 제공된 바디 캡을 끼워야 합니다. 먼저 카메라 마운트, 렌즈 마운트, 바디 캡에 붙어 있는 먼지나 기타 이물질을 모두 제거합니다. 먼지가 많은 곳에서는 바디 캡을 부착하거나 렌즈를 교환하지 마십시오.

이물질이 이미지 센서에 묻으면, 센서를 수동으로 청소하거나 (☎ 444) 승인된 니콘 서비스 직원이 센서를 청소할 수 있도록 하십시오. 센서에 붙은 이물질이 화상에 나타난 경우에는 일부 이미지 응용 프로그램에서 이용할 수 있는 이미지 클리닝 옵션으로 수정할 수 있습니다.

✔ 카메라와 액세서리 서비스

카메라는 정밀 기기이므로 정기적으로 서비스를 받아야 합니다. 1~2년에 한 번씩 카메라를 구매한 판매점이나 니콘 서비스 지정점에서 점검을 받고 3~5년에 한 번씩 서비스를 받는 것이 좋습니다 (이 경우 비용이 부과됨). 카메라를 전문적인 용도로 사용할 경우에는 특히 더 자주 점검과 서비스를 받아야 합니다. 렌즈나 별매 플래시 등 카메라와 늘 함께 사용되는 액세서리도 카메라 점검이나 서비스를 받을 때 함께 점검을 받으십시오.

카메라 및 배터리 취급: 주의 사항

떨어뜨리지 마십시오: 강한 충격이나 진동이 가해지면 고장이 날 수 있습니다.

건조한 상태로 보관하십시오: 방수 제품이 아니므로 물에 빠뜨리거나 습도가 높은 곳에 노출되면 고장이 날 수 있습니다. 내부에 녹이 슬면 수리 불가능한 손상을 입을 수 있습니다.

급격한 온도 변화를 피하십시오: 추운 날 난방이 잘 된 건물에 들어가거나 밖으로 나갈 때와 같이 온도가 급격히 변할 때 장치 내부에 응결이 발생할 수 있습니다. 응결을 예방하려면 기기를 휴대용 케이스나 비닐봉지에 넣어 두어 갑작스러운 온도 변화에 노출되지 않도록 하십시오.

강한 자기장을 피하십시오: 강한 전자파나 자기장이 발생하는 기기 근처에서 본 제품을 사용하거나 보관해서는 안 됩니다. 무선 송신기와 같은 기기에서 발생하는 정전기나 자기장은 디스플레이에 간섭을 일으키거나 메모리 카드에 저장된 데이터를 훼손하고 제품의 내부 회로에도 영향을 미칠 수 있습니다.

렌즈를 태양을 향해 두지 마십시오: 렌즈가 태양이나 다른 강한 광원을 장시간 향하도록 내버려 두서는 안 됩니다. 강렬한 빛 때문에 이미지 센서의 기능이 저하되거나 사진에 희게 번지는 현상이 나타날 수 있습니다.

레이저 및 기타 밝은 광원: 렌즈 또는 기타 극도로 밝은 광원을 렌즈 쪽으로 향하면 카메라의 이미지 센서가 손상될 수 있습니다.

배터리를 제거하기 전에 제품을 꺼주십시오: 제품이 켜져 있거나 화상을 저장하거나 삭제하는 도중에 배터리를 꺼내지 마십시오. 이러한 상황에서 전원을 강제로 차단할 경우 데이터가 손실되거나 제품의 메모리나 내부 회로가 손상될 수 있습니다.

청소: 카메라 바디를 청소할 때는 블로어를 이용하여 먼지와 보풀 등을 조심스럽게 제거한 후 부드럽고 마른 천으로 조심스럽게 닦습니다. 해변이나 바닷가에서 카메라를 사용한 후에는 천을 깨끗한 물에 살짝 적신 후 모래나 소금기를 닦아낸 다음 완전히 말립니다.

렌즈, 뷰파인더와 기타 유리 제품은 파손되기 쉽습니다. 먼지와 보풀은 블로어로 조심스럽게 제거해야 합니다. 에어로졸 분무기를 사용할 때 분무기를 수직으로 들어 액체가 떨어지지 않도록 합니다. 유리 표면에 묻은 손자국이나 기타 얼룩을 제거하려면 부드러운 천에 렌즈 클리너를 소량 묻혀 유리를 조심스럽게 닦습니다.

이미지 센서를 만지지 마십시오: 어떤 경우에도 이미지 센서를 누르거나 청소 도구로 찌르거나 블로어에서 나오는 강한 바람에 노출되지 않도록 하십시오. 이러한 동작으로 인해 센서에 흠집이 생기거나 손상을 받을 수 있습니다. 이미지 센서 클리닝에 관한 정보는 “이미지 센서 클리닝”(☐ 444)을 참조하십시오.

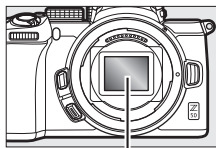

이미지 센서

렌즈 신호 접점: 렌즈 신호 접점을 깨끗한 상태로 유지하고 손가락 또는 도구 및 기타 물건으로 만지지 않도록 주의하십시오.

보관: 카메라에 곰팡이가 생기지 않도록 건조하고 환기가 잘 되는 곳에 보관하십시오. 카메라를 장기간 사용하지 않을 경우, 누액이 발생하지 않도록 배터리를 꺼낸 후 건조제와 함께 비닐봉지에 넣어 보관합니다. 하지만 카메라 케이스는 비닐봉지에 넣어 보관하지 마십시오, 재질이 변질될 가능성이 있습니다. 건조제는 시간이 지날수록 세습력이 떨어지므로 정기적으로 교체해주어야 합니다.

곰팡이가 생기지 않도록 하려면 최소한 한 달에 한 번은 보관 장소에서 카메라를 꺼냅니다. 카메라를 켜고 셔터를 두세 번 작동시킨 다음 다시 보관 장소에 넣어둡니다.

배터리는 서늘하고 건조한 곳에 보관하십시오. 배터리는 단자 커버를 씌워 보관해야 합니다.

모니터와 뷰파인더에 관한 참고사항: 디스플레이는 고정밀 기기입니다. 99.99% 이상의 픽셀이 유효 화소이고 불량 화소는 0.01% 이하입니다. 따라서 이러한 액정 디스플레이에는 항상 켜져 있거나 (흰색, 빨간색, 파란색, 녹색) 항상 꺼져 있는 (검은색) 픽셀이 있을 수 있지만, 이는 고장이 아니며 카메라로 기록한 화상에 대한 영향은 없습니다.

밝은 곳에서는 모니터 화상이 잘 보이지 않을 수 있습니다. 모니터에 압력을 가하지 마십시오. 손상 또는 고장의 원인이 될 수 있습니다. 먼지나 보풀은 블로어를 이용하여 제거할 수 있습니다. 얼룩은 부드러운 천이나 새미 가죽으로 조심스럽게 닦아 제거할 수 있습니다. 모니터가 깨지는 사고가 발생하면 깨진 유리에 다치지 않도록 조심하고 모니터 액정이 피부에 닿거나 눈이나 입에 들어가지 않도록 주의해야 합니다.

뷰 파인더로 구도를 잡는 동안에 몸이 좋지 않거나 눈의 통증, 눈의 피로, 어지러움, 두통, 목이나 어깨의 뻣뻣함, 멀미 또는 손, 눈의 조정력 상실과 같은 증상이 나타나면 상태가 개선될 때까지 사용을 중지하십시오. 버스트 촬영 중 촬영 화면이 빠르게 깜박거리는 것을 볼 때 몸 상태가 안 좋은 느낌이 든다면 사용을 중지해야 합니다.

밝은 조명이나 역광 피사체를 포함한 사진에는 드물게 라인 노이즈가 나타날 수 있습니다.

배터리와 충전기: 잘못 다루면 누액이 생기거나 폭발할 수 있습니다. 배터리와 충전기 취급 시에는 다음과 같은 주의 사항을 지켜주십시오.

- 이 기기에 사용 승인된 배터리만 사용하십시오.
- 불길이나 과도한 열 가까이 두지 마십시오.
- 배터리 단자를 깨끗한 상태로 유지하십시오.
- 배터리를 교체할 때는 먼저 카메라를 꺼야 합니다.
- 사용 중에 배터리가 뜨거워질 수 있습니다. 사용 직후 배터리 취급에 주의하십시오.

- 배터리를 사용하지 않을 때는 카메라나 충전기에서 배터리를 꺼내고 단자 커버를 씌우십시오. 이러한 카메라 장치는 꺼진 상태일 때도 미세한 전류가 흐르며 더 작동되지 않을 때까지 배터리를 방전시킬 수 있습니다. 한동안 배터리를 사용하지 않을 때에는 배터리를 카메라에 넣고 사용해서 완전히 방전시킨 후에 카메라에서 꺼내서 보관하십시오. 주변 온도가 15°C~25°C인 서늘한 장소에 배터리를 보관하십시오. (덥거나 극한의 장소는 피할 것) 적어도 6개월마다 한 번씩 이 과정을 반복하십시오.
- 배터리가 완전히 방전된 상태에서 카메라를 반복적으로 켜고 끄면 배터리 수명이 단축될 수 있습니다. 완전히 방전된 배터리는 사용하기 전에 반드시 충전해야 합니다.
- 배터리를 사용하는 동안에는 배터리의 내부 온도가 올라갈 수 있습니다. 내부 온도가 높아진 상황에서 배터리를 충전할 경우 배터리 성능이 저하될 수 있으며 충전이 안 되거나 일부만 충전될 가능성이 있습니다. 충전하기 전에 배터리가 식을 때까지 기다립니다.
- 주변 온도가 5°C~35°C인 실내에서 배터리를 충전하십시오. 주변 온도가 0°C 이하거나 40°C 이상인 장소에서는 배터리를 사용하지 마십시오. 이 주의 사항을 지키지 않으면 배터리가 손상되거나 성능이 저하될 수 있습니다. 배터리 온도가 0°C~15°C 및 45°C~60°C일 때는 용량이 감소하고 충전 시간이 증가할 수 있습니다. 온도가 0°C 이하이거나 60°C 이상일 경우 배터리는 충전되지 않습니다.
- 충전하는 동안 충전 램프가 빠르게 깜박이면 (초당 약 8회) 온도가 적정 범위인지를 확인하고 충전기 플러그를 빼서 배터리를 제거한 다음 다시 삽입하십시오. 그래도 문제가 계속되면 즉시 사용을 중단하고 배터리와 충전기를 판매대리점이나 니콘 서비스 지정점으로 가져가서 문의하십시오.
- 충전 중에는 충전기를 제거하거나 배터리를 만지지 마십시오. 매우 드문 경우이지만 이 주의 사항을 지키지 않으면 실제로 배터리 충전이 완료되었으나 일부만 충전된 것으로 충전기에 표시될 수 있습니다. 배터리를 제거한 후 다시 삽입하고 충전을 다시 시작합니다.

- 배터리가 저온에서 충전되거나 충전된 온도보다 낮은 온도에서 사용될 경우 배터리 용량이 일시적으로 떨어질 수 있습니다.
- 완전히 충전된 배터리를 계속 충전할 경우 배터리 성능이 저하될 수 있습니다.
- 완전히 충전된 배터리를 실온에서 사용할 때 충전 상태가 유지되는 시간이 현저히 감소하면 배터리를 교체해야 합니다. 새 배터리를 구매하십시오.
- 충전기에는 호환 배터리만 사용하십시오. 사용하지 않는 동안에는 플러그를 분리하십시오.
- 충전기 단자를 단락하지 마십시오. 이 주의 사항을 지키지 않으면 충전기가 과열로 손상될 수 있습니다.
- 배터리는 충전한 후에 사용하십시오. 중요한 행사 촬영 시에는 완전히 충전된 배터리를 여분으로 준비해 두십시오. 지역에 따라서 교체할 배터리를 쉽게 구할 수 없는 곳도 있습니다. 추운 날에는 배터리 용량이 줄어드는 경향이 있습니다. 추운 날 야외에서 사진을 찍기 전에 반드시 배터리가 완전히 충전되었는지 확인하십시오. 여분의 배터리는 따뜻한 곳에 두었다가 필요하면 교체하십시오. 차가운 배터리라도 따뜻하게 해주면 일부 충전량이 복구될 수 있습니다.
- 충전식 배터리는 지역 규정에 따라 단자를 테이프로 절연한 후 재활용하십시오.
- 내부가 노출되었거나 사용할 때 이상한 소리가 나는 손상된 충전기를 사용하지 마십시오.

본체 충전 AC 어댑터: 본체 충전 AC 어댑터를 사용할 때 아래 주의 사항을 준수하십시오.

- 충전하는 동안에는 카메라를 움직이지 마십시오. 매우 드문 경우이지만 이 주의사항을 지키지 않으면 실제로 배터리 충전이 완료되었으나 일부만 충전된 것으로 카메라에 표시될 수 있습니다. 어댑터를 분리하고 다시 연결하면 충전이 다시 시작됩니다.
- 어댑터 단자를 단락시키지 마십시오. 이 주의 사항을 지키지 않으면 어댑터가 과열로 손상될 수 있습니다.
- 어댑터를 사용하지 않을 때는 플러그를 뽑으십시오.
- 내부가 노출되었거나 사용할 때 이상한 소리가 나는 손상된 어댑터를 사용하지 마십시오.

사양

Nikon Z 50 디지털 카메라

유형	
유형	교환할 수 있는 렌즈를 지원하는 디지털 카메라
렌즈 마운트	Nikon Z 마운트
렌즈	
호환 가능한 렌즈	<ul style="list-style-type: none">• Z 마운트 NIKKOR 렌즈• 마운트 어댑터가 있는 F 마운트 NIKKOR 렌즈, 제한이 적용될 수 있음
유효 화소수	
유효 화소수	2,088만
이미지 센서	
이미지 센서	23.5 × 15.7mm CMOS 센서 (Nikon DX 포맷)
총 화소수	2,151만
먼지 감소 시스템	이미지 더스트 오프 참조 데이터 (NX Studio 필요)
저장	
화상 사이즈 (픽셀)	<ul style="list-style-type: none">• DX (24×16) 이미지 영역 5,568 × 3,712 (L: 20.7M) 4,176 × 2,784 (M: 11.6M) 2,784 × 1,856 (S: 5.2M)• 1 : 1 (16×16) 이미지 영역 3,712 × 3,712 (L: 13.8M) 2,784 × 2,784 (M: 7.8M) 1,856 × 1,856 (S: 3.4M)• 16 : 9 (24×14) 이미지 영역 5,568 × 3,128 (L: 17.4M) 4,176 × 2,344 (M: 9.8M) 2,784 × 1,560 (S: 4.3M)• 화상 사이즈 3,840 × 2,160에서 동영상을 녹화할 때 촬영된 사진: 3,840 × 2,160• 화상 사이즈 1,920 × 1,080에서 동영상을 녹화할 때 촬영된 사진: 1,920 × 1,080

저장	
파일 형식	<ul style="list-style-type: none"> • NEF (RAW): 12 또는 14비트 • JPEG: fine (약 1 : 4), normal (약 1 : 8) 또는 basic (약 1 : 16) 압축 포함 JPEG 기준 규격 • NEF (RAW)+JPEG: NEF (RAW)와 JPEG 형식으로 기록된 단일 사진
Picture Control System	자동, 표준, 자연스럽게, 선명하게, 모노크롬, 인물, 풍경, 단조롭게, Creative Picture Control (꿈, 아침, 팝, 일요일, 엄숙, 드라마틱, 고요, 탈색, 우울, 순수, 데님, 토이, 세피아, 청색, 적색, 핑크, 차콜, 그래파이트, 바이너리, 목탄); 선택된 Picture Control을 수정 가능; 사용자 설정 Picture Control 저장 가능
미디어	SD (Secure Digital) 및 UHS-I 호환 SDHC 및 SDXC 메모리 카드
파일 시스템	DCF 2.0, Exif 2.31, PictBridge
뷰파인더	
뷰파인더	0.99cm/0.39인치 컬러 밸런스/자동/7단계 수동 밝기 조작이 가능한 약 2,360k 화소 (XGA) OLED 전자식 뷰파인더
시야율	가로 약 100%, 세로 약 100%
배율	약 1.02배 (50mm 렌즈, 무한대, $-1.0m^{-1}$)
아이포인트	19.5mm ($-1.0m^{-1}$, 뷰파인더 아이피스 렌즈의 중앙 면에서)
시도 조절	$-3 - +3m^{-1}$
아이 센서	모니터와 뷰 파인더 표시를 자동 전환
모니터	
모니터	8cm/3.2인치, 시야각 170°의 약 1,040k 화소 틸트 TFT 터치 LCD, 약 100% 시야율, 11단계의 수동 밝기 조작

셔터	
유형	전자 제어식 수직 이동 포컬 플레인 기계식 셔터, 전자식 선막 셔터, 전자식 셔터
속도	$1/4,000$ - 30초 ($1/3$ 및 $1/2$ EV 단계 사이즈에서 선택), 벌브 촬영, 시간
플래시 동조 속도	$X=1/200$ 초, $1/200$ 초보다 늦은 속도에서 셔터 동조화, 자동 FP 고속 싱크로 지원
릴리즈	
릴리즈 모드	싱글 프레임, 저속 연속 촬영, 고속 연속 촬영, 고속 연속 촬영 (연장), 셀프타이머
대략적인 최대 연속 촬영 속도 (Nikon 지정 조건으로 측정)	<ul style="list-style-type: none"> • 저속 연속 촬영: 1-4fps • 고속 연속 촬영: 5fps • 고속 연속 촬영 (확장): 11fps
셀프 타이머	2초, 5초, 10초, 20초; 0.5초, 1초, 2초, 3초 간격으로 1~9회 노출
노출	
측광 방식	카메라 이미지 센서를 사용한 TTL 측광
측광 방식 모드	<ul style="list-style-type: none"> • 멀티 패턴 측광 • 중앙부 중점 측광: 프레임 중앙의 8mm 원에 75% 가중치를 부여함, 프레임 전체의 평균을 기준을 대신하여 가중치를 부여할 수 있음 • 스팟 측광: 선택된 초점 포인트를 중심으로 3.5mm 원 (프레임의 약 2.5%) 측정 • 하이라이트 중점 측광
거리 (ISO 100, f/2.0 렌즈, 20°C)	-4 - +17 EV

노출	
모드	<ul style="list-style-type: none"> • AUTO: 자동, P: 프로그램 시프트 포함 자동 프로그램, S: 셔터 우선, A: 조리개 우선 모드, M: 수동 • 장면 모드: 👤 인물, 🌄 풍경, 👶 아이들 스냅, ⚡ 스포츠, 🌃 클로즈 업, 👤 야간 인물, 🌃 야경, 🎉 파티/실내, 🌊 해변/설경, 🌄 석양, 👤 여명/황혼, 🐾 애완 동물, 🌳 촛불, 🌸 꽃, 🍄 단풍, 🍳 요리 • 특수 효과 모드: 🌙 나이트 비전, VI 고선명, POP 팝 컬러, 🖼️ 포토 일러스트, 📷 토이 카메라 효과, 📷 미니어처 효과, 🖌️ 특정 색상만 살리기, 🖼️ 실루엣, 🏠 하이키, 🎮 로우키 • U1 및 U2: 사용자 설정
노출 보정	-5 - +5 EV (1/3 및 1/2 EV 단계 사이즈에서 선택) P, S, A, M, SCN 및 EFCT 모드에서 사용 가능
노출 고정	검출된 값에서 광도 고정
ISO 감도 (권장 노출 지수)	ISO 100 - 51200 (1/3 및 1/2 EV 단계 사이즈에서 선택), 또한 ISO 51200 이상 약 1 또는 2 EV (ISO 204800 상당)로 설정 가능, 자동 ISO 감도 조작 가능
액티브 D-Lighting	자동, 매우 강하게, 강하게, 표준, 약하게, OFF 중에서 선택 가능
다중 노출	단순 가산, 가중 평균 가산, 밝게, 어둡게
기타 옵션	HDR, 사진 모드 플리커 현상 감소
초점	
자동 초점	AF 보조광이 있는 하이브리드 위상 검출/콘트라스트 AF
감지 거리 (싱글 AF, 사진 모드, ISO 100, f/2.0 렌즈, 20°C)	-4 - +19 EV • 저조도 AF 없음: -2-+19 EV

초점	
렌즈 서보	<ul style="list-style-type: none"> • 자동 초점 (AF): 싱글 AF (AF-S), 컨티뉴어스 AF (AF-C), AF 모드 자동 스위치 (AF-A, 사진 모드에서만 사용 가능), 연속 AF (AF-F, 동영상 모드에서만 사용 가능), 예측 구동 초점 • 수동 초점 (M): 초점 에이드를 사용할 수 있음
초점 포인트 (싱글 포인트 AF, 사진 모드, DX 이미지 영역)	209
AF 영역 모드	핀 포인트, 싱글 포인트와 다이내믹 영역 AF (사진 모드의 핀 포인트와 다이내믹 영역에서만 사용 가능), 와이드 영역 AF(S), 와이드 영역 AF(L), 자동 영역 AF
초점 고정	셔터 버튼을 반누름하거나 (싱글 AF)  버튼을 눌러 초점을 고정할 수 있음
플래시	
내장 플래시	플래시 팝업 레버를 올리는 수동 팝업 플래시 가이드 번호: 수동 플래시 포함 약 7, 7 (m, ISO 100, 20°C)
충전 시간	약 3초
플래시 제어	TTL: i-TTL 플래시 제어, i-TTL BL 플래시는 멀티 패턴 측광, 중앙부 중점 측광 및 하이라이트 중점 측광과 함께 사용하며 표준 i-TTL 플래시는 스팟 측광과 함께 사용 가능
플래시 모드	강제 발광, 적목 감소, 슬로우 싱크로, 슬로우 싱크로 + 적목, 후막 발광, 자동, 자동 + 적목 감소, 자동 슬로우 싱크로, 자동 슬로우 싱크로 + 적목, 플래시 OFF
조광 보정	-3 - +1 EV (1/3 및 1/2 EV 단계 사이즈에서 선택) P, S, A, M 및 SCN 모드에서 사용 가능

플래시	
레디 라이트 표시	내장 플래시 또는 별매 플래시가 완전히 충전되었을 때, 플래시가 최대로 발광한 후 노출 부족 경고가 깜박임
액세서리 슈	싱크로/데이터 연결 접점 및 안전 잠금 기구가 있는 ISO 518 핫슈
니콘 크리에이티브 라이팅 시스템 (CLS)	i-TTL 플래시 제어, 광학식 어드밴스트 무선 라이팅, 모델링 발광, FV 고정, 색온도 정보전달, 자동 FP 고속 싱크로
화이트 밸런스	
화이트 밸런스	자동 (3개 유형), 자연광 자동, 맑은날, 흐린날, 그늘, 백열등, 형광등 (7개 유형), 플래시, 색온도 선택 (2,500K~10,000K), 수동 프리셋 (최대 6개 값 저장 가능), 미세 조정에 의한 색온도 선택은 모두 제외
브라케팅	
브라케팅 유형	노출, 화이트 밸런스, ADL
동영상	
측광 방식	카메라 이미지 센서를 사용한 TTL 측광
측광 방식 모드	멀티 패턴 측광, 중앙부 중점 측광 또는 하이라이트 중점 측광
화상 사이즈 (픽셀) 및 프레임 수	<ul style="list-style-type: none"> • 3,840×2,160 (4K UHD); 30p (프로그레시브), 25p, 24p • 1,920 × 1,080; 120p, 100p, 60p, 50p, 30p, 25p, 24p • 1,920×1,080 (저속); 30p × 4, 25p × 4, 24p × 5 <p>120p, 100p, 60p, 50p, 30p, 25p, 24p의 실제 프레임 수는 각각 119.88, 100, 59.94, 50, 29.97, 25, 23.976fps임, 3,840 × 2,160, 1,920 × 1,080 120p/100p, 1,920 × 1,080 저속, 화질이 ★ (high)로 고정될 경우를 제외한 모든 화상 사이즈에서 화질 선택 가능</p>

동영상	
파일 형식	MOV, MP4
비디오 압축	H.264/MPEG-4 어드밴스드 비디오 코딩
오디오 녹음 형식	선형 PCM, AAC
오디오 녹음 장치	감쇠 장치가 있는 내장 스테레오 또는 외장 마이크, 감도 조정 가능
노출 보정	-3 - +3 EV ($\frac{1}{3}$ 및 $\frac{1}{2}$ EV 단계 사이즈에서 선택) P, S, A, M, SCN 및 EFCT 모드에서 사용 가능
ISO 감도 (권장 노출 지수)	<ul style="list-style-type: none"> • M: 수동 선택 (ISO 100~25600, $\frac{1}{3}$ 및 $\frac{1}{2}$ EV 단계 사이즈에서 선택), 선택 가능한 상한으로 자동 ISO 감도 조작 (ISO 100~25600) 가능 • P, S, A: 상한 선택 가능한 ISO 감도 자동 제어 (ISO 100~25600) • A^*, SCN, EFCT (☒ 제외): 자동 ISO 감도 제어 (ISO 100~25600) • ☒: 자동 ISO 감도 제어 (ISO 100~Hi 4)
액티브 D-Lighting	사진 설정과 동일, 매우 강하게, 강하게, 표준, 약하게, OFF 중에서 선택 가능
기타 옵션	미속도 동영상, 전자식 손떨림 보정
재생	
재생	재생 줌이 있는 전체 화면과 썸네일 (4개, 9개, 72개 화상) 재생, 재생 줌 트리밍, 동영상 재생, 사진 및/또는 동영상 슬라이드 쇼, 히스토그램 표시, 하이라이트, 화상 정보, 위치 정보 표시, 자동 화상 회전 및 화상 등급 평가
인터페이스	
USB	Micro-B 커넥터가 있는 고속 USB, 내장 USB 포트에 연결할 것을 권장
HDMI 출력	D형 HDMI 커넥터
오디오 입력	스테레오 미니핀 잭 (지름 3.5mm, 플러그인 전원 지원)

Wi-Fi/블루투스

Wi-Fi	<ul style="list-style-type: none">• 표준: IEEE 802.11b/g/n/a/ac• 작동 주파수: 2,412~2,472MHz (채널 13) 및 5,180~5,825MHz• 최대 출력 전력 (EIRP): 2.4GHz 대역: 6.9dBm 5GHz 대역: 10.2dBm• 인증: 개방 모드, WPA2-PSK
블루투스	<ul style="list-style-type: none">• 통신 프로토콜: 블루투스 규격 버전 4.2• 작동 주파수: 블루투스: 2,402~2,480MHz 블루투스 저에너지: 2,402~2,480MHz• 최대 출력 전력 (EIRP): 블루투스: 1.4dBm 블루투스 저에너지: -0.1dBm
범위 (가시선)	간섭이 없을 경우 약 10m, 신호 강도와 방해물 유무에 따라 다름

전원	
배터리	EN-EL25a/EN-EL25 충전식 Li-ion 배터리 ^{1,2} 1개 1 EN-EL25a를 사용하려면 카메라의 펌웨어 버전이 C: 2.50 이상이어야 합니다. 2 EN-EL25a와 EN-EL25를 사용할 때 배터리 용량이 다르기 때문에 촬영할 수 있는 촬영 매수(배터리 수명)가 다릅니다.
본체 충전 AC 어댑터	EH-73P 충전용 AC 어댑터
삼각대 소켓	
삼각대 소켓	1/4인치 (ISO 1222)
크기/무게	
크기 (가로 × 세로 × 높이)	약 126.5 × 93.5 × 60mm
무게	배터리와 메모리 카드를 포함하고 바디 캡을 포함하지 않을 경우 약 450g, (카메라 본체만) 약 395g
작동 환경	
온도	0°C~40°C
습도	85% 이하 (결로현상이 없을 것)

- 달리 명시되지 않으면 모든 측정은 CIPA (Camera and Imaging Products Association, 카메라 영상기기공업회) 표준이나 지침에 준하여 수행됩니다.
- 카메라의 모든 수치는 완전히 충전된 배터리를 기준으로 한 것입니다.
- 카메라에 표시되는 샘플 이미지와 설명서의 이미지와 그림은 설명을 위한 것입니다.
- Nikon은 사전 통지 없이 본 설명서에 설명된 하드웨어와 소프트웨어의 모양과 사양을 언제든지 변경할 수 있는 권한을 보유합니다. Nikon은 본 설명서의 오기로 인해 발생할 수 있는 손해에 대해 책임 지지 않습니다.

■ MH-32 배터리 충전기

정격 입력	AC 100~240V, 50/60Hz, 0.21A
정격 출력	DC 8.4V/1.12A (MAX)
지원되는 배터리	Nikon EN-EL25a/EN-EL25 충전식 Li-ion 배터리
충전 시간	약 2시간 40분(EN-EL25a), 약 2시간 30분(EN-EL25) * 충전 잔량이 없을 때 주변 온도 25°C에서 배터리 충전에 필요한 시간
사용 온도	0°C~40°C
크기 (가로×세로×높이)	약 67 × 94 × 28mm(플러그 어댑터 제외)
무게	약 99g(플러그 어댑터 제외)

이 제품에 표시된 기호는 다음을 나타냅니다.

~ AC, ≡ DC, ㉠ II등급 장비 (제품이 이중절연 구조임)

■■ EN-EL25 충전식 Li-ion 배터리

유형	충전식 Li-ion 배터리
정격 용량	7.6V/1,120mAh
사용 온도	0°C~40°C
크기 (가로×세로× 높이)	약 34 × 50.5 × 18mm
무게	약 53g, 단자 커버 제외

Nikon은 사전 통지 없이 본 설명서에 설명된 하드웨어와 소프트웨어의 모양과 사양을 언제든지 변경할 수 있는 권한을 보유합니다. Nikon은 본 설명서의 오기로 인해 발생할 수 있는 손해에 대해 책임지지 않습니다.

☑ 데이터 저장장치의 처분에 대하여

이미지를 삭제하거나 메모리 카드 또는 기타 데이터 저장장치를 포맷하더라도 원본 이미지 데이터는 완전히 삭제되지 않는 점에 유의하십시오. 시판되는 소프트웨어를 사용하여 폐기된 저장장치에서 삭제된 파일을 복원시켜 개인의 이미지 데이터를 악의적으로 사용하는 경우도 있습니다. 이러한 데이터의 프라이버시를 보장하는 것은 사용자의 책임입니다.

데이터 저장장치를 버리거나 타인에게 소유권을 양도하기 전에, 시판되는 삭제 소프트웨어를 사용하여 모든 데이터를 삭제하거나 또는 장치를 포맷한 다음 개인 정보가 들어 있지 않은 이미지 (예를 들어 빈 하늘 화상)로 가득 채우십시오. 데이터 저장장치를 물리적으로 파괴할 경우에는 부상을 입지 않도록 주의해야 합니다.

또한 카메라를 폐기하거나 소유권을 다른 사람에게 이전하기 전에 카메라 설정 메뉴의 **모든 설정 초기화** 옵션을 사용하여 개인 네트워크 정보를 모두 삭제해야 합니다.

☑ 지원되는 표준

- **DCF 버전 2.0:** DCF (Design Rule for Camera File System: 카메라 파일 시스템 디자인 규격)는 서로 다른 메이커의 카메라 간에 호환성을 보장하기 위해 디지털 카메라 업계에서 널리 사용되는 표준입니다.
- **Exif 버전 2.31:** 카메라는 Exif (Exchangeable Image File Format for Digital Still Cameras: 디지털 카메라 화상 교환 파일 형식) 버전 2.31을 지원하며 이 형식은 이미지가 Exif 규격 프린터로 출력될 때 최적의 색을 재현할 수 있도록 사진과 함께 저장된 정보를 사용하는 표준입니다.
- **PictBridge:** 사진을 컴퓨터로 전송하지 않고 프린터로 직접 출력할 수 있도록 디지털 카메라와 프린터 업계가 협력하여 개발한 표준입니다.
- **HDMI:** 고해상도 멀티미디어 인터페이스인 HDMI (High-Definition Multimedia Interface)는 소비자 가전과 AV 장치에 사용되는 멀티미디어 인터페이스 표준으로서 시청각 데이터와 제어 신호를 단일 케이블 연결을 통해 HDMI 규격 장치로 전송할 수 있는 방식입니다.

승인된 메모리 카드

이 카메라는 UHS-I과 호환되는 SDHC 및 SDXC 카드를 포함하여 SD, SDHC 및 SDXC 메모리 카드를 지원합니다. 동영상 녹화 및 재생에는 카드 등급 평가 UHS 속도 3등급 이상을 권장합니다. 속도가 느린 카드를 사용하면 녹화 또는 재생이 중단될 수 있습니다. 카드 리더에 사용할 카드를 선택할 때는 해당 카드가 장치와 호환되는지 확인하십시오. 기능, 작동 및 사용 시 제한에 관한 자세한 내용은 제조업체에 문의하십시오.



메모리 카드 용량

다음 표는 이미지 영역 선택을 위해 DX (24 × 16)가 선택된 경우에 서로 다른 화질과 크기 설정으로 32GB SanDisk SDSDXVE-032G-JNJIP 카드에 저장할 수 있는 사진의 대략적인 수를 보여줍니다(2019년 4월 기준).

	화질	화상 사이즈	파일 크기 ¹	화상 수 ¹	버퍼 용량 ^{1,2}
NEF (RAW)	12비트	—	19.9 MB	846	35
	14비트		24.7 MB	743	30
JPEG	Fine	L	9.2 MB	2,100	71
		M	6.3 MB	3,400	100
		S	3.5 MB	6,200	100
	Normal	L	5.5 MB	4,100	100
		M	3.3 MB	6,600	100
		S	1.8 MB	11,800	100
	Basic	L	2.3 MB	8,000	100
		M	1.6 MB	12,600	100
		S	1.0 MB	21,600	100

1 모든 수치는 대략적인 값입니다. 파일 크기와 버퍼 용량, 촬영 가능한 이미지 수는 기록된 장면에 따라 다릅니다.

2 ISO 100 감도에서 메모리 버퍼에 저장할 수 있는 최대 촬영 컷 수입니다. 자동 왜곡 보정을 켜면 떨어질 수 있습니다.

배터리 내구성

완전히 충전된 EN-EL25a/EN-EL25 배터리로 기록할 수 있는 대략적인 영상 길이 또는 촬영 컷 수는 모니터 모드에 따라 다릅니다.¹

사진² 장수는 다음과 같습니다.

- **뷰파인더만:** 약 310장(EN-EL25a)
약 280장(EN-EL25)
- **모니터만:** 약 350장(EN-EL25a)
약 320장(EN-EL25)

동영상³ 길이는 다음과 같습니다.

- **뷰파인더만:** 약 90분(EN-EL25a)
약 75분(EN-EL25)
- **모니터만:** 약 90분(EN-EL25a)
약 75분(EN-EL25)

다음과 같은 경우 배터리 내구성이 줄어들 수 있습니다:

- 셔터 버튼을 계속해서 반누름함
- 자동 초점을 반복적으로 작동함
- TIFF (RGB)로 사진을 촬영함
- 저속 셔터 속도
- 카메라 Wi-Fi (무선 LAN)와 블루투스 기능 사용
- 별매 액세서리를 연결한 상태에서 카메라를 사용함
- 확대 및 축소를 반복하는 경우
- 낮은 주변 온도에서 사진 촬영

충전식 Nikon EN-EL25a/EN-EL25 배터리를 오래 사용하려면:

- 배터리의 접점을 깨끗한 상태로 유지하십시오. 접점이 더러워지면 배터리 성능이 저하될 수 있습니다.
- 배터리는 충전 후 즉시 사용하십시오. 배터리를 사용하지 않고 내버려 두면 충전량이 손실됩니다.

- 1 내구성은 배터리 상태, 온도, 촬영 간 인터벌과 메뉴가 표시되는 시간에 따라 다릅니다.
- 2 CIPA 표준. NIKKOR Z DX 16 - 50mm f/3.5 - 6.3 VR 렌즈로 23°C ($\pm 2^{\circ}\text{C}$)에서 측정한 테스트의 조건은 다음과 같음: 기본 설정으로 30초마다 한 컷씩 촬영.
- 3 CIPA(Camera and Imaging Products Association: 카메라 영상기 기공업회)에서 지정한 조건에 따라 카메라 기본 설정과 NIKKOR Z DX 16 - 50mm f/3.5 - 6.3 VR 렌즈로 23°C ($\pm 2^{\circ}\text{C}$)에서 측정함. 개별 동영상의 길이는 최대 29분 59초까지입니다. 카메라 온도가 상승하면 이 수치에 도달하기 전에 촬영이 종료될 수 있습니다.

NIKKOR Z DX 16 - 50mm f/3.5 - 6.3 VR 렌즈 사용설명서

이 부분에서는 NIKKOR Z DX 16 - 50mm f/3.5 - 6.3 VR 렌즈 키트 구매자를 위한 렌즈 설명서가 포함되어 있습니다. 렌즈 키트는 일부 국가 또는 지역에서는 사용할 수 없는 경우가 있습니다.

렌즈 사용하기

■ 렌즈의 각 부위: 명칭 및 기능

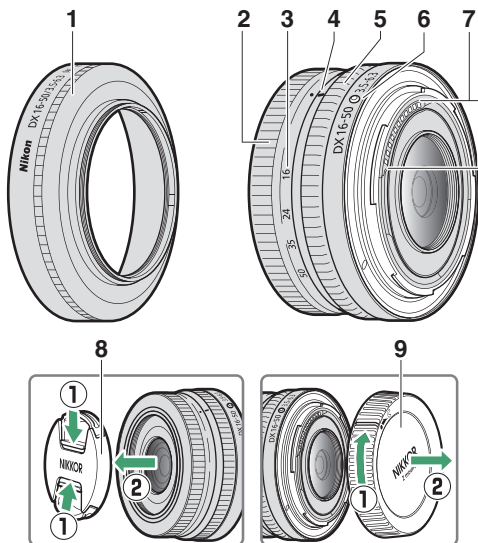

주: 렌즈 키트와 함께 제공되며 렌즈에 포함된 뒷캡은 표시된 것과 다를 수 있으며 이 경우 ① 단계를 수행하지 않고 제거할 수 있습니다.

1 렌즈 후드*	렌즈 후드는 플레어 또는 고스트를 유발하는 미광을 차단합니다. 렌즈를 보호하는 역할도 합니다.
2 줌 링	회전하여 확대 또는 축소합니다. 사용하기 전에 반드시 렌즈를 연장하십시오.
3 초점거리 눈금	렌즈를 확대 또는 축소할 때 대략적인 초점 거리를 결정하십시오.
4 초점거리 마크	
5 조절 링	<p>자동 초점 모드가 선택됨: 자동 초점 모드에서 링을 회전하여 카메라 사용 시 할당되는 초점(M/A) 또는 조리개와 같은 설정을 조정하십시오. 자세한 내용은 카메라 설명서에서 사용자 정의 제어 설정/사용자 제어 설정(촬영)에 대한 설명을 참조하십시오.</p> <p>수동 초점 모드가 선택됨: 초점을 맞추려면 링을 돌리십시오.</p>
6 렌즈 장착 마크	카메라에 렌즈를 장착할 때 사용합니다.
7 CPU 신호 접점	카메라와 데이터를 전송하기 위해 사용됩니다.
8 전면 렌즈 캡	—
9 렌즈 뒷 커버	—

* 별도로 구매할 수 있습니다.

■ 부착과 분리

렌즈 부착하기

- 1 카메라를 끄고 바디 캡을 분리한 후에 후면 렌즈 캡을 분리합니다.
- 2 렌즈의 장착 마크를 카메라 본체의 장착 마크와 일치시키고 렌즈를 카메라 본체에 끼운 후에 딸깍 소리가 날 때까지 렌즈를 시계 반대 방향으로 돌립니다.

렌즈 분리하기

- 1 카메라를 끕니다.
- 2 렌즈 릴리즈 버튼을 누른 상태에서 렌즈를 시계방향으로 돌립니다.

■ 사용하기 전에

렌즈는 수납식이며 사용하기 전에 연장해야 합니다. 연장된 위치에 렌즈가 딱 들어맞을 때까지 줌 링을 그림과 같이 돌리십시오. 초점 길이 표시가 초점 거리 눈금에서 16과 50 사이의 위치를 가리킬 경우에만 사진 촬영이 가능합니다.

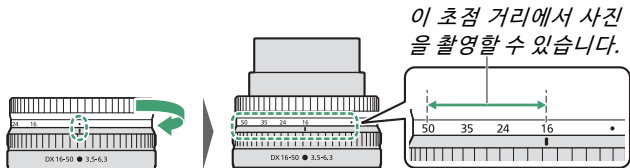

렌즈를 줄이려면 줌 링을 반대 방향으로 돌리고, 초점거리 눈금의 (●) 위치에 오면 멈춥니다.

렌즈가 줄어든 상태에서 카메라 전원을 켜면 경고가 표시됩니다. 사용하기 전에 렌즈를 연장하십시오.

■ 광학 렌즈 후드 탈부착

렌즈 후드 (별매)는 렌즈 앞에 있는 나사산에 직접 끼웁니다. 렌즈의 유리 표면을 만지거나 과도하게 힘을 주지 마십시오.

후드를 제거하려면 렌즈에서 나사를 푸십시오.

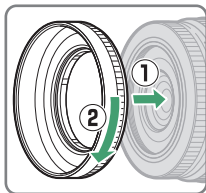

■ 내장 플래시 사용하기

- 내장 플래시의 빛이 렌즈나 렌즈 후드에 의해 가려진 사진에서는 그림자가 보입니다. 촬영하기 전에 렌즈 후드를 제거하십시오. 후드를 제거하더라도 여전히 초점 길이와 피사체 거리에서 그림자가 보일 수 있습니다.
- 내장 플래시를 사용할 수 있는 초점 거리는 카메라에 따라 다릅니다. 자세한 내용은 카메라 설명서를 참조하십시오. 플래시는 지정된 초점 거리보다 짧은 초점 거리에서 피사체 전체를 비추지 못할 수 있습니다.

■ 손떨림 보정 (VR)

렌즈의 온보드 손떨림 보정은 카메라 조작을 통해 사용하거나 사용하지 않도록 설정할 수 있습니다. 자세한 내용은 카메라 설명서를 참조하십시오. 손떨림 보정은 셔터 속도가 최대 4.5 스톱보다 느려지면 사용 가능한 셔터 속도 범위를 넓혀 카메라 흔들림 때문에 발생하는 흐려짐을 줄여줍니다.

주: 셔터 속도에서 VR에 대한 영향은 CIPA (Camera and Imaging Products Association) 표준에 따라 측정됩니다. DX 형식 렌즈는 카메라상의 VR이 **Normal**로 설정된 DX 형식 카메라를 사용하여 측정합니다. 줌 렌즈는 최대 줌에서 측정됩니다.

■ 렌즈가 부착된 경우

- 초점을 맞추고 카메라를 끄고 다시 켜면 초점 위치가 변경될 수 있습니다. 미리 선택한 위치에 피사체가 나타날 때까지 기다렸다가 초점을 잡을 때까지 카메라를 끄지 않는 것이 좋습니다.
- 이 렌즈를 FX 형식 카메라에 장착:
 - DX 이미지 영역을 선택하고, 사용 가능한 초점 포인트와 기록된 픽셀 수를 줄이고,
 - 설정 메뉴에서 **이미지 먼지 제거 데이터** 옵션을 사용하지 않도록 설정합니다.
- Z6에 장착된 렌즈로 촬영한 동영상과 동영상 촬영 메뉴의 **화상 사이즈/프레임 수**에서 선택된 1,920 × 1,080 120p, 1,920 × 1,080 100p 또는 1,920 × 1,080 슬로우 모션은 다음 프레임 사이즈와 등급 평가로 기록됩니다.
 - 1,920 × 1,080, 120p → 1,920 × 1,080, 60p
 - 1,920 × 1,080, 100p → 1,920 × 1,080, 50p
 - 1,920 × 1,080, 30p × 4 (슬로우 모션) → 1,920 × 1,080, 30p
 - 1,920 × 1,080, 25p × 4 (슬로우 모션) → 1,920 × 1,080, 25p
 - 1,920 × 1,080, 24p × 5 (슬로우 모션) → 1,920 × 1,080, 24p

사용 시 주의 사항

- 렌즈 후드만 사용하여 렌즈 또는 카메라를 들어 올리거나 잡지 마십시오.
- CPU 신호 접점을 깨끗한 상태로 유지하십시오.
- 손떨림 보정 시스템의 설계로 인해 흔들면 렌즈가 흔들릴 수 있습니다. 이는 고장이 아닙니다.
- 렌즈를 사용하지 않을 때는 앞뒤의 렌즈 캡을 교체하십시오.
- 렌즈의 내부를 보호하려면 직사광선이 닿지 않는 곳에 보관하십시오.
- 습기가 많은 곳이나 수분에 노출될 수 있는 장소에 렌즈를 두지 마십시오. 내부에 녹이 슬면 수리 불가능한 손상을 입을 수 있습니다.
- 렌즈를 화기가 있는 곳이나 온도가 매우 높은 장소에 두지 마십시오. 온도가 높은 경우 강화 플라스틱으로 만든 외부 부품이 손상되거나 뒤틀릴 수 있습니다.
- 온도가 급격히 변화하면 렌즈 내부 및 외부에 결로 현상이 발생할 수 있습니다. 렌즈를 따뜻한 곳에서 차가운 곳으로 또는 차가운 곳에서 따뜻한 곳으로 이동하기 전에, 가방이나 플라스틱 케이스에 넣어 온도 변화를 늦추십시오.
- 운반 중에 렌즈에 흠집이 생기는 것을 방지하려면 렌즈 케이스 (별매)에 넣을 것을 권장합니다.

렌즈 관리

- 렌즈의 유리 표면을 청소하려면 통상적으로 먼지를 제거하는 것만으로 충분합니다.
- 소량의 에탄올이나 렌즈 클리너를 살짝 적신 부드럽고 깨끗한 면 헝겊이나 렌즈 클리닝 티슈를 사용하여 얼룩, 지문 및 기타 유성 얼룩을 렌즈 표면에서 제거할 수 있습니다. 얼룩이 남거나 손가락으로 렌즈를 만지지 않도록 주의하면서 중앙에서 바깥쪽으로 가볍게 닦으십시오.
- 렌즈를 청소할 때 도료희석제 또는 벤젠과 같은 유기 유제를 사용하면 안 됩니다.
- Neutral Color (NC) 필터 (별매) 등을 사용하여 전면 렌즈 부품을 보호할 수 있습니다.
- 렌즈를 장기간 사용하지 않을 때에 곰팡이나 녹이 슬지 않도록 서늘하고 건조한 곳에 보관합니다. 직사광선이 비치는 곳이나 나프탈렌이나 쯤약과 함께 보관해서는 안 됩니다.

액세서리

■ 제공 액세서리

- LC-46B 46mm 스냅식 전면 렌즈 캡
- LF-N1 렌즈 뒷 커버 (렌즈 키트와 함께 다른 캡이 제공될 수 있음)

■ 호환 가능한 액세서리

- CL-C4 소프트 렌즈 케이스
- HN-40 나사식 렌즈 후드
- 46mm 나사식 필터

필터

- 한 번에 한 개의 필터만 사용하십시오.
- 필터를 부착하기 전에 렌즈 후드를 제거하십시오.

사양

마운트	Nikon Z 마운트
초점 거리	16~50mm
최대 조리개	f/3.5~6.3
렌즈 구성	7군 9매(ED 렌즈 1개 및 비구면 렌즈 4개 포함)
화각	83°~31° 30'(DX 이미지 영역)
초점거리 눈금	mm 단위 눈금 (16, 24, 35, 50)
초점 방식	IF 방식
손떨림 보정	VCM(Voice Coil Motor)을 사용하는 렌즈 시프트
최단 초점 거리 (초점면에서 측정)	<ul style="list-style-type: none"> • 16mm 줌 위치: 0.25m • 24mm 줌 위치: 0.2m • 35mm 줌 위치: 0.23m • 50mm 줌 위치: 0.3m
최대 촬영 배율	0.2배
조리개날	7 (원형 조리개)
조리개 범위	<ul style="list-style-type: none"> • 16mm 줌 위치: f/3.5~22 • 50mm 줌 위치: f/6.3~40
필터 부착 크기	46mm (P = 0.75mm)
크기	약 70mm 최대 직경 × 32mm (렌즈 수납 시 카메라 렌즈 장착 면에서의 거리)
무게	약 135g

Nikon은 사전 통지 없이 본 제품의 외관, 사양 및 성능을 언제든지 변경할 수 있는 권한을 보유합니다.

NIKKOR Z DX 50 - 250mm f/4.5 - 6.3 VR 렌즈 사용설명서

이 부분에서는 NIKKOR Z DX 50 - 250mm f/4.5 - 6.3 VR 렌즈 키트 구매자를 위한 렌즈 설명서가 포함되어 있습니다. 렌즈 키트는 일부 국가 또는 지역에서는 사용할 수 없는 경우가 있습니다.

렌즈 사용하기

■ 렌즈의 각 부위: 명칭 및 기능

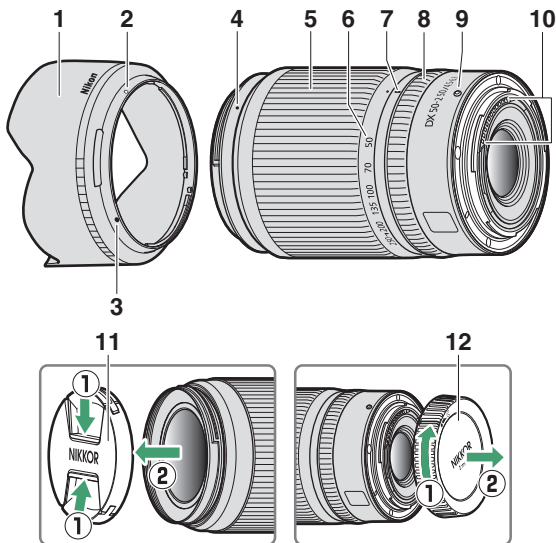

주: 렌즈 키트와 함께 제공되며 렌즈에 포함된 뒷캡은 표시된 것과 다를 수 있으며 이 경우 ① 단계를 수행하지 않고 제거할 수 있습니다.

1 렌즈 후드*	렌즈 후드는 플레어 또는 고스트를 유발하는 미광을 차단합니다. 렌즈를 보호하는 역할도 합니다.
2 렌즈 후드 잠금 마크	렌즈 후드를 장착할 때 사용합니다.
3 렌즈 후드 정렬 마크	
4 렌즈 후드 장착 마크	
5 줌 링	
6 초점거리 눈금	렌즈를 확대 또는 축소할 때 대략적인 초점 거리를 결정하십시오.
7 초점거리 마크	
8 조절 링	<p>자동 초점 모드가 선택됨: 자동 초점 모드에서 링을 회전하여 카메라 사용 시 할당되는 초점(M/A) 또는 조리개와 같은 설정을 조정하십시오. 자세한 내용은 카메라 설명서에서 사용자 정의 제어 설정/사용자 제어 설정(촬영)에 대한 설명을 참조하십시오.</p> <p>수동 초점 모드가 선택됨: 초점을 맞추려면 링을 돌리십시오.</p>
9 렌즈 장착 마크	카메라에 렌즈를 장착할 때 사용합니다.
10 CPU 신호 접점	카메라와 데이터를 전송하기 위해 사용됩니다.
11 전면 렌즈 캡	—
12 렌즈 뒷 커버	—

* 별도로 구매할 수 있습니다.

■ 부착과 분리

렌즈 부착하기

- 1 카메라를 끄고 바디 캡을 분리한 후에 후면 렌즈 캡을 분리합니다.
- 2 렌즈의 장착 마크를 카메라 본체의 장착 마크와 일치시키고 렌즈를 카메라 본체에 끼운 후에 딸깍 소리가 날 때까지 렌즈를 시계 반대 방향으로 돌립니다.

렌즈 분리하기

- 1 카메라를 끕니다.
- 2 렌즈 릴리즈 버튼을 누른 상태에서 렌즈를 시계방향으로 돌립니다.

■ 사용하기 전에

렌즈는 수납식이며 사용하기 전에 연장해야 합니다. 연장된 위치에 렌즈가 딱 들어맞을 때까지 줌 링을 그림과 같이 돌리십시오. 초점 길이 표시가 초점 거리 눈금에서 50과 250 사이의 위치를 가리킬 경우에만 사진 촬영이 가능합니다.

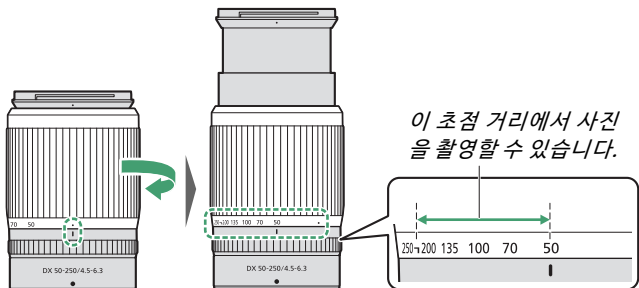

렌즈를 줄이려면 줌 링을 반대 방향으로 돌리고, 초점거리 눈금의 (●) 위치에 오면 멈춥니다.

렌즈가 줄어든 상태에서 카메라 전원을 켜면 경고가 표시됩니다. 사용하기 전에 렌즈를 연장하십시오.

■ 광학 렌즈 후드 탈부착

렌즈 후드 장착 마크를 렌즈 후드 정렬 마크 (①)에 맞추고, 장착 마크가 렌즈 후드 잠금 마크 (③)에 맞을 때까지 후드 (②)를 돌립니다.

후드를 제거하려면 위 순서를 역순으로 합니다.

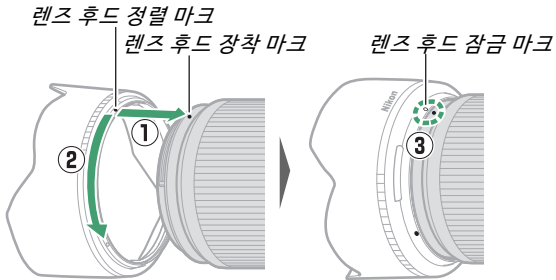

후드를 부착하거나 제거할 경우 렌즈 후드 정렬 마크 (●) 가 가까이 잡히 후드 앞을 너무 짝 쥐지 않도록 주의합니다. 후드를 사용하지 않을 경우 뒤집어서 렌즈에 설치할 수 있습니다.

■ 내장 플래시 사용하기

내장 플래시의 빛이 렌즈나 렌즈 후드에 의해 가려진 사진에서는 그림자가 보입니다. 촬영하기 전에 렌즈 후드를 제거하십시오. 후드를 제거하더라도 여전히 초점 길이와 피사체 거리에서 그림자가 보일 수 있습니다.

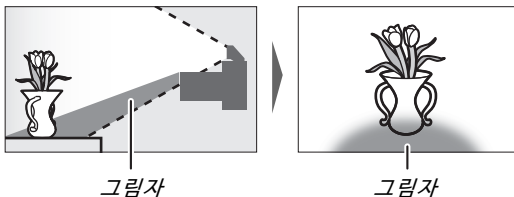

■ 손떨림 보정 (VR)

렌즈의 온보드 손떨림 보정은 카메라 조작을 통해 사용하거나 사용하지 않도록 설정할 수 있습니다. 자세한 내용은 카메라 설명서를 참조하십시오. 손떨림 보정은 셔터 속도가 최대 5.0 스톱보다 느려지면 사용 가능한 셔터 속도 범위를 넓혀 카메라 흔들림 때문에 발생하는 흐려짐을 줄여줍니다.

주: 셔터 속도에서 VR에 대한 영향은 CIPA (Camera and Imaging Products Association) 표준에 따라 측정됩니다. DX 형식 렌즈는 카메라상의 VR이 **Normal**로 설정된 DX 형식 카메라를 사용하여 측정합니다. 줌 렌즈는 최대 줌에서 측정됩니다.

■ 렌즈가 부착된 경우

- 초점을 맞추고 카메라를 끄고 다시 켜면 초점 위치가 변경될 수 있습니다. 미리 선택한 위치에 피사체가 나타날 때까지 기다렸다가 초점을 잡을 때까지 카메라를 끄지 않는 것이 좋습니다.
- 이 렌즈를 FX 형식 카메라에 장착:
 - DX 이미지 영역을 선택하고, 사용 가능한 초점 포인트와 기록된 픽셀 수를 줄이고,
 - 설정 메뉴에서 **이미지 먼지 제거 데이터** 옵션을 사용하지 않도록 설정합니다.
- Z 6에 장착된 렌즈로 촬영한 동영상과 동영상 촬영 메뉴의 **화상 사이즈/프레임 수**에서 선택된 1,920 × 1,080 120p, 1,920 × 1,080 100p 또는 1,920 × 1,080 슬로우 모션은 다음 프레임 사이즈와 등급 평가로 기록됩니다.
 - 1,920 × 1,080, 120p → 1,920 × 1,080, 60p
 - 1,920 × 1,080, 100p → 1,920 × 1,080, 50p
 - 1,920 × 1,080, 30p × 4 (슬로우 모션) → 1,920 × 1,080, 30p
 - 1,920 × 1,080, 25p × 4 (슬로우 모션) → 1,920 × 1,080, 25p
 - 1,920 × 1,080, 24p × 5 (슬로우 모션) → 1,920 × 1,080, 24p

사용 시 주의 사항

- 렌즈 후드만 사용하여 렌즈 또는 카메라를 들어 올리거나 잡지 마십시오.
- CPU 신호 접점을 깨끗한 상태로 유지하십시오.
- 손떨림 보정 시스템의 설계로 인해 흔들면 렌즈가 흔들릴 수 있습니다. 이는 고장이 아닙니다.
- 렌즈를 사용하지 않을 때는 앞뒤의 렌즈 캡을 교체하십시오.
- 렌즈의 내부를 보호하려면 직사광선이 닿지 않는 곳에 보관하십시오.
- 습기가 많은 곳이나 수분에 노출될 수 있는 장소에 렌즈를 두지 마십시오. 내부에 녹이 슬면 수리 불가능한 손상을 입을 수 있습니다.
- 렌즈를 화기가 있는 곳이나 온도가 매우 높은 장소에 두지 마십시오. 온도가 높은 경우 강화 플라스틱으로 만든 외부 부품이 손상되거나 뒤틀릴 수 있습니다.
- 온도가 급격히 변화하면 렌즈 내부 및 외부에 결로 현상이 발생할 수 있습니다. 렌즈를 따뜻한 곳에서 차가운 곳으로 또는 차가운 곳에서 따뜻한 곳으로 이동하기 전에, 가방이나 플라스틱 케이스에 넣어 온도 변화를 늦추십시오.
- 운반 중에 렌즈에 흠집이 생기는 것을 방지하려면 렌즈 케이스 (별매)에 넣을 것을 권장합니다.

렌즈 관리

- 렌즈의 유리 표면을 청소하려면 통상적으로 먼지를 제거하는 것만으로 충분합니다.
- 소량의 에탄올이나 렌즈 클리너를 살짝 적신 부드럽고 깨끗한 면 헝겊이나 렌즈 클리닝 티슈를 사용하여 얼룩, 지문 및 기타 유성 얼룩을 렌즈 표면에서 제거할 수 있습니다. 얼룩이 남거나 손가락으로 렌즈를 만지지 않도록 주의하면서 중앙에서 바깥쪽으로 가볍게 닦으십시오.
- 렌즈를 청소할 때 도료희석제 또는 벤젠과 같은 유기 유제를 사용하면 안 됩니다.
- Neutral Color (NC) 필터 (별매) 등을 사용하여 전면 렌즈 부품을 보호할 수 있습니다.
- 렌즈를 장기간 사용하지 않을 때에 곰팡이나 녹이 슬지 않도록 서늘하고 건조한 곳에 보관합니다. 직사광선이 비치는 곳이나 나프탈렌이나 쯤약과 함께 보관해서는 안 됩니다.

액세서리

■ 제공 액세서리

- LC-62B 62mm 스냅식 전면 렌즈 캡
- LF-N1 렌즈 뒷 커버 (렌즈 키트와 함께 다른 캡이 제공될 수 있음)

■ 호환 가능한 액세서리

- CL-C1 소프트 렌즈 케이스
- HB-90A Bayonet 후드
- 62mm 나사식 필터

필터

- 한 번에 한 개의 필터만 사용하십시오.
- 필터를 부착하거나 원편광 필터를 회전하기 전에 렌즈 후드를 분리하십시오.

사양

마운트	Nikon Z 마운트
초점 거리	50~250mm
최대 조리개	f/4.5~6.3
렌즈 구성	12군 16매(ED 렌즈 1개 포함)
화각	31° 30'~6° 30' (DX 이미지 영역)
초점거리 눈금	mm 단위 눈금 (50, 70, 100, 135, 200, 250)
초점 방식	IF 방식
손떨림 보정	VCM(Voice Coil Motor)을 사용하는 렌즈 시프트
최단 초점 거리 (초점 면에서 측정)	<ul style="list-style-type: none"> • 50mm 줌 위치: 0.5m • 70mm 줌 위치: 0.52m • 100mm 줌 위치: 0.58m • 135mm 줌 위치: 0.65m • 200mm 줌 위치: 0.83m • 250mm 줌 위치: 1.0m
최대 촬영 배율	0.23배
조리개날	7 (원형 조리개)
조리개 범위	<ul style="list-style-type: none"> • 50mm 줌 위치: f/4.5~22 • 250mm 줌 위치: f/6.3~32
필터 부착 크기	62mm (P = 0.75mm)
크기	약 74mm 최대 직경 × 110mm (렌즈 수납 시 카메라 렌즈 장착 면에서의 거리)
무게	약 405g

Nikon은 사전 통지 없이 본 제품의 외관, 사양 및 성능을 언제든지 변경할 수 있는 권한을 보유합니다.

내장 플래시 및 AF 보조광 차단 렌즈

이 절에 나열된 렌즈는 일부 조건에서 내장 플래시 또는 AF 보조광을 차단할 수 있습니다.

AF 보조광

AF 보조광의 범위는 약 1.0-3.0m입니다. 조명 장치를 사용할 때는 초점 거리가 16-300mm 인 렌즈를 사용하십시오. 일부 렌즈는 특정 초점 거리에서 조명 장치를 차단할 수 있습니다.

- 보조광을 사용할 때 렌즈 후드를 탈착합니다.
- 다음 렌즈는 AF 보조광을 차단합니다.

자동 초점을 위한 AF 보조광 사용 방지 렌즈

NIKKOR Z 14 - 30mm f/4 S

AF 보조광을 자동 초점에 사용할 수 있는 범위를 제한하는 렌즈

NIKKOR Z 24 - 70mm f/2.8 S

AF 보조광은 2.5m 미만의 거리에서 자동 초점을 사용할 수 없습니다.

내장 플래시

내장 플래시는 초점 거리가 16-300mm인 렌즈와 함께 사용할 수 있습니다. 렌즈에 의해 투사된 그림자로 인해 일부 범위 또는 초점 거리에서 플래시가 피사체 전체를 비추지 못할 수도 있습니다.

- 16mm 미만의 초점 거리에서 주변 조명의 조도가 저하될 수 있습니다.
- NIKKOR Z 14-30mm f/4 S는 모든 초점 거리에서 내장 플래시로 촬영한 사진에 그림자를 투사합니다. 내장 플래시 사용을 제한하는 다른 렌즈는 다음과 같습니다.

렌즈	그림자가 없는 최소 초점 거리/ 그림자가 없는 최소 초점 길이
NIKKOR Z DX 16-50mm f/3.5-6.3 VR	16mm/0.6m 24-50mm/비네팅 현상 없음
NIKKOR Z 24-70mm f/2.8 S	70mm/1m
NIKKOR Z DX 50-250mm f/4.5-6.3 VR	50mm/1m 70mm/0.8m 100-250mm/비네팅 현상 없음

✓ 적목 감소

피사체의 적목 감소 램프 보기를 차단하는 렌즈는 적목 감소를 방해할 수 있습니다.

✍ 내장 플래시에 대해 더 알아보기

- 내장 플래시 최소 범위는 약 0.6m입니다.
- 그림자가 생기지 않도록 렌즈 후드를 제거합니다.

참고: 렌즈가 플래시에서 나오는 빛을 차단하면 그림자가 사진에 나타납니다.

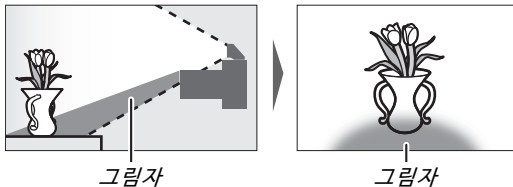

상표와 라이선스

상표 정보

iOS는 미국을 비롯한 여러 나라에서 Cisco Systems, Inc.의 상표 또는 등록 상표이며 사용 허가를 받아 사용됩니다. Windows는 미국을 비롯한 여러 나라에서 Microsoft Corporation의 등록 상표이거나 상표입니다. Mac, macOS, OS X, Apple®, App Store®, Apple 로고, iPhone®, iPad®, iPod touch®는 미국을 비롯한 여러 나라에서 Apple Inc.의 상표입니다. Android, Google Play 및 Google Play 로고는 Google LLC의 상표입니다. Android 로봇은 Google에서 생성 및 공유한 저작물로부터 재생산 또는 수정되었으며 크리에이티브 커먼즈 3.0 저작자표시 라이선스에 명시된 약관에 따라 사용됩니다. PictBridge는 Camera & Imaging Products Association (CIPA)의 상표입니다. SD, SDHC 및 SDXC 로고는 SD-3C, LLC의 상표입니다. HDMI, HDMI 로고 및 High-Definition Multimedia Interface는 HDMI Licensing, LLC의 상표이거나 등록 상표입니다.

HDMI

Wi-Fi와 Wi-Fi 로고는 Wi-Fi Alliance의 상표 또는 등록 상표입니다. Bluetooth® 문자 상표 및 로고는 Bluetooth SIG가 소유한 등록 상표이며 Nikon Corporation은 사용 허가를 받고 해당 상표를 사용합니다.

Nikon 제품과 함께 제공되는 본 설명서와 기타 문서에 언급된 모든 상표명은 각 소유권자의 상표이거나 등록상표입니다.

Use of the Made for Apple badge means that an accessory has been designed to connect specifically to the Apple products identified in the badge, and has been certified by the developer to meet Apple performance standards. Apple is not responsible for the operation of this device or its compliance with safety and regulatory standards. Please note that the use of this accessory with an Apple product may affect wireless performance.

✔ FreeType 라이선스 (FreeType2)

이 소프트웨어의 일부는 copyright © 2012 The FreeType Project (<https://www.freetype.org>)에 저작권이 있습니다. 모든 권리 보유.

✔ MIT 라이선스 (HarfBuzz)

이 소프트웨어의 일부는 copyright © 2018 The HarfBuzz Project (<https://www.freedesktop.org/wiki/Software/HarfBuzz>)에 저작권이 있습니다. 모든 권리 보유.

✔ AVC Patent Portfolio License

이 제품은 AVC Patent Portfolio License 하에 사용자의 개인적이고 비상업적인 사용에 대하여 (i) AVC 표준에 일치하는 비디오("AVC 비디오") 인코딩 및/또는 (ii) 개인적이고 비상업적인 활동과 관련하여 사용자가 인코딩했거나 AVC 비디오 제공 라이선스가 있는 비디오 제 공업체로부터 받은 AVC 비디오 디코딩의 용도로 허가를 받았습니다. 다른 용도로는 라이선스가 부여되지 않으며 그러한 의미를 함축하고 있지도 않습니다. MPEG LA, L.L.C.에서 제공하는 추가 정보는 <https://www.mpegla.com> 을 참조하십시오.

Unicode® 문자 데이터베이스 라이선스 (Unicode® 문자 데이터베이스)

이 소프트웨어는 Unicode® 문자 데이터베이스 오픈 소스 코드를 포함합니다. 이 오픈 소스 코드의 라이선스는 다음과 같습니다.

COPYRIGHT AND PERMISSION NOTICE

Copyright © 1991–2019 Unicode, Inc. All rights reserved.
Distributed under the Terms of Use in
<https://www.unicode.org/copyright.html>.

Permission is hereby granted, free of charge, to any person obtaining a copy of the Unicode data files and any associated documentation (the "Data Files") or Unicode software and any associated documentation (the "Software") to deal in the Data Files or Software without restriction, including without limitation the rights to use, copy, modify, merge, publish, distribute, and/or sell copies of the Data Files or Software, and to permit persons to whom the Data Files or Software are furnished to do so, provided that either

- (a) this copyright and permission notice appear with all copies of the Data Files or Software, or
- (b) this copyright and permission notice appear in associated Documentation.

THE DATA FILES AND SOFTWARE ARE PROVIDED "AS IS", WITHOUT WARRANTY OF ANY KIND, EXPRESS OR IMPLIED, INCLUDING BUT NOT LIMITED TO THE WARRANTIES OF MERCHANTABILITY, FITNESS FOR A PARTICULAR PURPOSE AND NONINFRINGEMENT OF THIRD PARTY RIGHTS.

IN NO EVENT SHALL THE COPYRIGHT HOLDER OR HOLDERS INCLUDED IN THIS NOTICE BE LIABLE FOR ANY CLAIM, OR ANY SPECIAL INDIRECT OR CONSEQUENTIAL DAMAGES, OR ANY DAMAGES WHATSOEVER RESULTING FROM LOSS OF USE, DATA OR PROFITS, WHETHER IN AN ACTION OF CONTRACT, NEGLIGENCE OR OTHER TORTIOUS ACTION, ARISING OUT OF OR IN CONNECTION WITH THE USE OR PERFORMANCE OF THE DATA FILES OR SOFTWARE.

Except as contained in this notice, the name of a copyright holder shall not be used in advertising or otherwise to promote the sale, use or other dealings in these Data Files or Software without prior written authorization of the copyright holder.

인덱스

기호

AUTO (자동 모드).....	40, 44	멀H (고속 연속).....	135
P (자동 프로그램).....	75, 76	멀H (고속 연속 (연장)).....	135
S (셔터 우선).....	75, 76	♡ (셀프타이머).....	135, 138
A (조리개 우선 모드).....	75, 77	☒ (무음 촬영).....	71
M (수동).....	75, 78	☒ (전자식 선막 셔터).....	279
U1/U2.....	75, 82	☒ (기계식 셔터).....	279
SCN (장면).....	75, 84	☒ (핀포인트 AF).....	54
♂ (인물).....	85	[*] (싱글 포인트 AF).....	54
🏞️ (풍경).....	85	[*] (다이내믹 영역 AF).....	55
👨‍👩‍👧‍👦 (아이들 스냅).....	85	WIDE-S (와이드 영역 AF(S)).....	55
🏃 (스포츠).....	86	WIDE-L (와이드 영역 AF(L)).....	55
🔒 (클로즈 업).....	86	☒ (자동 영역 AF).....	56
👓 (야경 인물).....	86	☒ (멀티 패턴 측광).....	131
👓 (야경).....	87	☒ (중앙부 중점 측광).....	131
🎉 (파티/실내).....	87	☒ (스팟 측광).....	131
🌊 (해변/설경).....	87	☒* (하이라이트 중점 측광).....	131
🌄 (석양).....	88	👁️ (적목 감소).....	108, 129
🌅 (여명/황혼).....	88	👉SLOW (슬로우 싱크로).....	108, 129
🐾 (애완 동물).....	88	👉REAR (후막 발광).....	108, 129
🔥 (촛불).....	89	☒ (노출 보정).....	102
🌸 (꽃).....	89	▶ 버튼.....	48, 149
🍲 (단풍).....	89	⏪ 버튼.....	50, 168
🍳 (요리).....	90	MENU 버튼.....	21
EFCT (특수 효과).....	75, 91	ISO 버튼.....	100, 101
🌑 (나이트 비전).....	92	🔑 (O-M) 버튼.....	20, 74, 104
VI (고선명).....	92	👁️/? 버튼.....	20, 23, 149
POP (팝 컬러).....	92	👁️ 버튼.....	20, 149, 166
🎨 (포토 일러스트).....	93, 96	ⓘ 버튼.....	24, 114
📷 (토이 카메라 효과).....	93, 96	📷 버튼.....	21
👤 (미니어처 효과).....	94, 97	● (초점 표시).....	65
🖌️ (특정 색상만 살리기).....	94, 98	👉 (레디 라이트 표시).....	435
🖼️ (실루엣).....	95	👤 아이콘.....	39
📷 (하이키).....	95	1:1 (16 × 16).....	128
📷 (로우키).....	95	16:9 (24 × 14).....	128
☒ (싱글 프레임).....	135, 262	A	
멀L (저속 연속).....	135	ADL 브래케팅.....	225
		AE 고정.....	104, 105

AE 브라케팅	218
AF	51, 269
AF 고정	104, 105
AF 렌즈 구동	270
AF 모드 수동 초점 링	273
AF 미세 조정	311
AF 보조광	42, 272
AF 속도	303
AF 영역 모드	54
AF 추적 감도	303
AF-C	52
AF-C 우선 조건 선택	269
AF-F	52, 148
AF-S	52
Android	377

C

Camera Control Pro 2	442
CL 모드 촬영 속도	278
CPU 신호 점점	468, 478
Creative Picture Control (크리에이티브 Picture Control)	116

D

DCF	462
DISP 버튼	18
D-Lighting	336
DX	128

E

Exif	462
------------	-----

F

Fn1 버튼	27
Fn2 버튼	27
FV 고정	112, 436

H

HDMI	317, 399, 462
HDMI 레코더	400

HDMI 커넥터	399
HDR	234
Hi	100

I

i 메뉴 사용자 설정 ..	25, 285, 297
iOS	383
IP 주소	321, 361
ISO 감도	100, 196, 259
ISO 감도 자동 제어	101, 196
i-TTL	403, 404, 432

J

JPEG	126
------------	-----

L

L (L)	128
-------------	-----

M

M (M)	128
MAC 주소	322
MF	52

N

NEF(RAW)	126, 195
NEF(RAW) 기록	195
NEF(RAW) 처리	330
NX Studio	73, 392, 442

O

OK 버튼	292
-------------	-----

P

PC 연결	320, 391
PC 직접 연결	353
PictBridge	396, 462
Picture Control	116, 204, 260
Picture Control 관리	206, 260
Picture Control 설정	116, 204, 260
PIN 입력 WPS	358

R	
RGB	153, 193, 209

S	
s (S)	128
SnapBridge	39, 369
SSID	319, 353, 358

U	
USB	396
User settings 저장	82, 306
User settings 초기화	83, 306

W	
WB (화이트 밸런스)	67, 120
WB 브라케팅	222
Wi-Fi	132, 351
Wi-Fi 네트워크 검색	358
Wi-Fi 모드	371
Wi-Fi 연결	320
Wi-Fi 연결됨	319
Wireless Transmitter Utility ..	351
WPS 버튼	358

가	
가상 지평선	18, 19
간단한 연결	358
감도	100
감쇠 장치	264
개요 정보	158
거리기준 마크	66
격자선 표시	281
고감도 노이즈 감소	210, 260
고속 연속	135
고속 연속(연장)	135
광학식 AWL	406, 408
광학식 손떨림 보정 ..	139, 216, 263
그늘 (화이트 밸런스)	120
기본 설정	171, 409
기본 설정 복원하기	409

기울임 보정	337
기준 노출 미세 조정	275

나	
날짜 선택	169, 170
날짜 표시 순서	307
날짜와 시간	307
내 메뉴	345
내장 플래시	29, 107
네트워크 설정	321, 353, 357
노출	102, 274
노출 고정	104, 105
노출 보정	102, 274, 283
노출 설정 간격	274
노출 정보	152
노출 지연 모드	278
노출 표시	79
눈 인식 AF	58

다	
다운로드 센터	iv
다이내믹 영역 AF	55, 140
다중 노출	227
단조롭게 (Picture Control 설정)	116
대기 타이머	43, 277
도움말	23
동영상	44, 48, 141
동영상 녹화 버튼	45
동영상 촬영 메뉴	175, 257
동영상 촬영 메뉴 초기화	258
동영상 트리밍	162, 343
동영상 파일 유형	258
동영상 편집	162, 343
동영상 화질	143, 258
등급 평가	187

라	
라이브 뷰에 설정 적용	281
레디 라이트 표시	435
렌즈	36, 467, 477

렌즈 마운트	36
렌즈 부착하기	36
렌즈 장착 마크	36
릴리즈 모드	135

마

마이크	145, 438
마이크 감도	145, 263
맑은날 (화이트 밸런스)....	68, 120
멀티 셀렉터	21
멀티 패턴 측광	131
메뉴 가이드	171
메모리 카드	32, 463, 464
메모리 카드 용량	464
메모리 카드 포맷	306
메인 커맨드 다이얼	9
모노크롬(Picture Control 설정)....	116
모니터	5, 12, 423
모니터 모드 버튼	8
모니터 밝기	307
모니터 예비 발광	113
모드 다이얼	9, 75
모든 설정 초기화	326
모든 화상 삭제	169
무선 리모트(ML-L7) 옵션	323
무음 촬영	71, 256
문제 및 해결 방법	410
문제 해결	409
미니어처 효과	97
미레드	200
미속도 동영상	249

바

바디 캡	36, 437
바람소리 억제	264
배터리	31, 32
배터리 내구성	465
배터리 잔량	34
배터리 충전기	31, 460
배터리 충전하기	31

백열등 (화이트 밸런스)....	68, 120
버튼 떼고 다이얼 사용	296
벌브 촬영	80
본체 충전 AC 어댑터	437, 439, 450
뷰파인더	7, 429
뷰파인더 밝기	308
뷰파인더 아이피스	7, 438
뷰파인더 아이피스 캡	438
뷰파인더 초점	7
뷰파인더 컬러 밸런스	309
브라케팅 보정 순서	284
블루투스	377
비네트 컨트롤	211, 261
비행기 탑승 모드	317
빈 슬롯 릴리즈 금지	325
빠른 선명도	119
빠른 수정	336

사

사양	451
사용자 설정	82, 176, 265, 306
사용자 설정 Picture Control ..	205, 206, 260
사용자 설정 초기화	268
사용자 정의 제어 설정	27, 286, 298
사용자 제어 설정	298
사용자 제어 설정(재생)	292
사용자 제어 설정(촬영)	286
사이즈	128, 194
사이즈 조정	334
사진	74
사진 보호 설정	74
사진 설정과 동일	141
사진 촬영 메뉴	172, 188
사진 촬영 메뉴 초기화	189
사진/동영상 셀렉터	40, 44
삭제	50, 168, 183
삭제 후 다음 재생 화상	184
삼각대	80
상표 정보	489

상하 틸트 모니터.....	3
색공간.....	209
색온도.....	69, 122, 200
색온도를 선택합니다. (화이트 밸런스).....	69
색온도를 선택합니다(화이트 밸런스).....	122, 200
서머 타임.....	307
서브 커맨드 다이얼.....	9
선명하게(Picture Control 설정).....	116
선택가능 이미지영역제한.....	279
선택한 화상을 삭제.....	169
설명서.....	78, 404
설정 메뉴.....	180, 305
셀프 촬영 모드.....	13, 317
셀프타이머.....	135, 138, 276
셔터 버튼.....	42, 43
셔터 버튼 AE-L.....	276
셔터 버튼을 반누름합니다.....	42
셔터 버튼을 완전히 누릅니다...	43
셔터 속도.....	76, 78
셔터 우선.....	76
셔터 타입.....	279
수동 초점.....	52, 65
수동 프리셋(화이트 밸런스)	69, 123, 202
수정 메뉴.....	327
스마트 장치.....	132, 318, 369
스마트 장치로 연결.....	318, 369
스팟 측광.....	131
슬라이드 쇼.....	186
슬로우 모션 동영상.....	144
슬로우 싱크로.....	108, 129
시간.....	80
시간대.....	307
시간대 및 날짜.....	307
시계.....	39
시계 배터리.....	39
시도 조절 레버.....	7
시작/종료 부분 선택.....	162

싱글 포인트 AF.....	54, 140, 148
싱글 프레임.....	135, 262
썸네일.....	15, 150

아

아이 센서.....	7
액세서리.....	437
액세스 포인트 모드.....	352, 353
액티브 D-Lighting.....	133
언어(Language).....	306
얼굴 인식 AF.....	58
업로드할 화상 선택.....	364
에너지 절약.....	325
연결 해제 및 다시 연결.....	368
연사 모드에서 모두보기.....	281
연속.....	262
연속 릴리즈 모드.....	135, 262
연속 촬영 가능 매수.....	137
연속 촬영 속도.....	136, 143
연속 촬영 컷수.....	278
오류 메시지.....	417, 419
오류(무선 연결).....	390
와이드 영역 AF.....	55, 140, 148
왜곡 보정.....	338
외장 마이크.....	145, 438
원격 촬영.....	369
원격 플래시 촬영.....	401, 405
원근 효과.....	339
원본과 비교.....	343
위치 정보.....	157, 317
위치 정보 표시.....	317
음량.....	49, 316
이미지 먼지 제거 데이터.....	312
이미지 센서.....	2, 447
이미지 영역.....	193
이미지 영역 선택.....	193
인물(Picture Control 설정)....	116
인증 마크 표시.....	324
인증/암호화.....	319
인터벌 촬영.....	239
인프라스트럭처 모드.....	352, 357

자

자동 (화이트 밸런스)	68, 120
자동 ISO 감도 제어	283
자동 FP 고속 싱크로	282
자동 노출 고정	104, 105
자동 브라케팅	217
자동 영역 AF	56
자동 왜곡 보정	211, 261
자동 전송	322, 365
자동 초점	51, 269
자동 표시 스위치	8
자동 프로그램	76
자동 (Picture Control 설정)	116
자동영역AF 얼굴/눈인식	269
자연광 자동 (화이트 밸런스) ...	68, 120
자연스럽게 (Picture Control 설정)	116
장면 모드	84
장시간 노출 노이즈 감소	210
재생	14, 48, 149
재생 Zoom	15, 154, 166
재생 메뉴	171, 182
재생 폴더	183
재생화면 설정	183
저속 연속	135
저작권 정보	315
저장 폴더	189
저조도 AF	271
적목 감소	108, 129
적목 보정	337
전송 선택/해제	161
전송 화상 선택	161
전원 OFF까지의 시간	277
전자식 손떨림 보정	147, 263
전자음 선택	316
전체화면 재생	14, 48, 149
정보 표시	18, 310, 426
제품 일련번호	4
조광 보정	111, 216

조리개	77
조리개 우선 모드	77
조절 링	65, 468, 478
주파수 응답	264
중앙부 중점 측광	131, 275

차

초기화	189, 258, 268, 326
초점 거리	470, 480
초점 고정	104, 105
초점 모드	51
초점 포인트 수	270
초점 표시	65
초점거리 눈금	470, 480
촬영 가능 수	34
촬영 정보	155
촬영 컷 수	465
촬영 화상 확인	150, 184
최근 설정 항목	345, 349
최대 감도	101, 196
최대 조리개	435
최소 셔터 속도	196
충전 램프	439, 440
충전식 Li-ion 배터리 31, 437, 461	
측광 방식	131

카

카메라 OFF 시 전송	319
카메라 플래시 사용하기	402
카메라에서 렌즈 제거하기	37
커맨드 다이얼	9, 294
커맨드 다이얼 설정	294
컴퓨터에 연결	351
퀵 크롭	159
크리에이티브 라이팅 시스템 (CLS)	432

타

터치 셔터	12, 63
터치 스크린	12, 63
터치 컨트롤	12, 63, 316

텍스트 입력	16, 190
튀기기	14
트리밍	159, 333
특수 효과 모드	91
특정 색상만 살리기	98

파

파일 정보	152
파일명 설정	193, 258
파일명 연속 번호	280
펌웨어 버전 정보	326
평선 버튼	27
페어링	389
포토 일러스트	96
표시기 값 방향 설정	296
표준 i-TTL 강제 발광	432
표준(Picture Control 설정)	116
풍경(Picture Control 설정)	116
프로그램 시프트	76
플래시	129, 401, 432
플래시 (화이트 밸런스)	69, 120
플래시 OFF	109, 129
플래시 노출 보정	283
플래시 동조 속도	282
플래시 모드	108, 129
플래시 셔터 속도	283
플래시 제어	213, 404
플래시 팝업 레버	29, 107
플리커 현상 감소	212, 261
피사체 추적	62
핀포인트 AF	54, 140
필터 효과	119

하

하이라이트	66, 131, 153
하이라이트 중점 측광	131
하이라이트 표시	304
하이라이트 피킹	281
현재 프레임 저장	165
현재 화상 삭제	50, 168
형광등 (화이트 밸런스)	68, 120

호환 가능한 렌즈	422, 451
화상 사이즈	128, 194
화상 사이즈/프레임 수 ...	143, 258
화상 선택 해제	365
화상 자동 회전	150, 185
화상 정보	151
화상 코멘트	314
화상 합성	340
화이트 밸런스	67, 120
화이트 밸런스 미세 조정 ..	121, 198
화질	126, 194
확장자	193
회절 보정	211, 261
후막발광	108, 129
흐린날 (화이트 밸런스)	68, 120
히스토그램	153, 154

추가된 기능

카메라 펌웨어 업데이트

카메라 펌웨어 버전을 확인하거나 카메라 펌웨어를 업데이트하려면 설정 메뉴에서 **펌웨어 버전 정보**를 선택하십시오. Z 50의 최신 펌웨어는 Nikon 다운로드 센터에서 다운로드할 수 있습니다.

<https://downloadcenter.nikonimglib.com/>

“C” 펌웨어 버전 2.10에서 사용 가능한 기능

카메라 “C” 펌웨어 버전 2.10에서 사용 가능한 새로운 기능은 다음과 같습니다.

초점 위치 저장

초점 위치 저장 옵션이 설정 메뉴에 추가되었습니다. ON을 선택할 경우 카메라를 끌 때 사용한 초점 위치는 다음에 카메라를 켤 때 복원됩니다.

- 초점 위치는 줌 조정 또는 주변 온도의 변화에 따라 변경될 수 있습니다.
- 이 옵션은 카메라를 Z 마운트 자동 초점 렌즈와 함께 사용되는 경우에만 적용됩니다.
- ON을 선택하면 카메라 기동 시간이 늘어납니다.

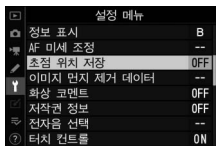

“C” 펌웨어 버전 2.30에서 사용 가능한 기능

사용자 설정 f2 “사용자 제어 설정(촬영)”의 새 옵션: “초점 위치 저장” 및 “초점 위치 리콜”

사용자 설정 f2 (사용자 제어 설정(촬영))를 사용하여 카메라 컨트롤에 할당할 수 있는 역할에 초점 위치 저장 및 초점 위치 리콜이 추가되었습니다. 초점 위치 저장을 렌즈 Fn 버튼에 할당하고 렌즈 Fn 버튼을 길게 누르면 현재 초점 위치를 저장할 수 있습니다. 초점 위치 리콜을 렌즈 Fn2 버튼에 할당하고 렌즈 Fn2 버튼을 길게 누르면(“메모리 리콜”) 저장된 위치로 바로 갈 수 있습니다. 일정한 촬영 거리에 있는 피사체로 자주 되돌아가는 경우 이 기능이 편리 합니다.

- 메모리 리콜은 Fn 및 Fn2 버튼이 있는 자동 초점 Z 마운트 렌즈가 카메라에 장착된 경우에만 사용할 수 있습니다. 렌즈에 Fn2 버튼이 없으면 초점 위치 저장이 렌즈 Fn 버튼에 할당되어 있어도 카메라가 초점 위치를 저장할 수 없습니다.
- 초점 위치는 사진 및 동영상 모드 모두에서 저장하고 리콜할 수 있습니다.
- 모든 초점 모드에서 초점 위치를 저장할 수 있습니다.
- 카메라에서 렌즈를 분리하거나 교환하는 경우, 등록된 초점 위치가 리셋 됩니다.

■ 메모리 리콜

- 1 사용자 설정 f2 (사용자 제어 설정 (촬영))) 렌즈 Fn 버튼에 초점 위치 저장장을 선택합니다.



- 2 사용자 설정 f2 (사용자 제어 설정 (촬영))) 렌즈 Fn2 버튼에 초점 위치 리콜을 선택합니다.



- 3 촬영 화면에서 원하는 피사체에 초점을 맞추고 렌즈 Fn 버튼을 길게 누릅니다.
설정이 완료되면 촬영 화면에 초점 위치가 저장되었음을 나타내는 아이콘이 나타납니다.

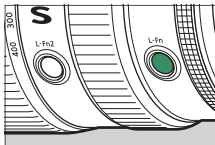

- 4 렌즈 Fn2 버튼을 누릅니다.
 - 초점 위치 저장이 복원됩니다.
 - 렌즈의 Fn2 버튼을 누르고 있는 동안은 포커스 모드가 MF로 변경되어 셔터 버튼을 반누름 해도 초점 위치는 이동하지 않습니다.

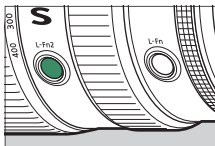

✔ 주의: 메모리 리콜

- 촬영 정보가 표시되어 있으면 초점 위치를 저장할 수 없습니다.
- 주변 온도의 변화로 인해 초점이 저장된 위치가 아닌 다른 위치로 리콜될 수 있습니다.
- 이전에 저장된 초점 위치는 줌을 통해 렌즈 초점 거리를 조정한 후 리콜하면 변경되는 경우가 있습니다. 이 경우 초점 위치를 불러오면 설정 메뉴에서 전자음 선택 > 전자음 ON/OFF에 OFF 이외의 옵션을 선택했을 때 카메라에서 짧은 신호음이 4번 울립니다.

✔ 신호음

- 설정 메뉴에서 전자음 선택 > 전자음 ON/OFF에 OFF 이외의 옵션을 선택한 경우 카메라가 사진 모드에서 초점 위치를 저장하거나 리콜될 때 짧은 신호음이 2번 울립니다.
- 신호음은 무음 촬영, 동영상 모드 또는 전자음 선택 > 전자음 ON/OFF에 OFF가 선택된 경우에 울리지 않습니다.

“C” 펌웨어 버전 2.40에서 사용 가능한 기능

동영상 모드에서 눈 인식 AF 지원

“C” 펌웨어 버전 2.40으로 업데이트하면 이전 버전(“C” 펌웨어 버전 2.30 이하)에서 지원되지 않았던 모드인 동영상 모드에서 눈 인식 AF(사람, 개, 고양이의 눈을 감지하고 초점을 맞추는 기능)를 사용할 수 있습니다.

“C” 펌웨어 버전 2.30 이하

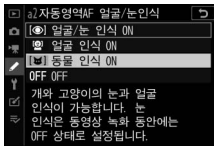
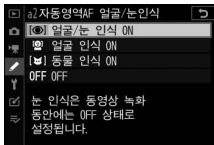

“C” 펌웨어 버전 2.40

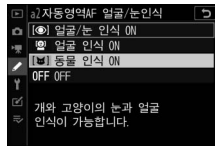
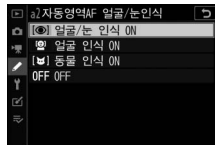

“C” 펌웨어 버전 2.50에서 사용 가능한 기능



파워 줌 렌즈 지원

■ 사용자 설정 f2 “사용자 제어 설정(촬영)” 및 g2 “사용자 제어 설정”: “파워 줌 +” 및 “파워 줌 -”의 신규 옵션

사용자 설정 f2 사용자 제어 설정(촬영) 및 g2 사용자 제어 설정의 카메라 컨트롤에 할당할 수 있는 역할에 파워 줌 + 및 파워 줌 -가 추가되었습니다. 파워 줌 +를 Fn1 버튼에 할당하면 Fn1 버튼을 누르고 있는 동안 전동으로 확대(파워 줌)할 수 있습니다. 파워 줌 -를 Fn2 버튼에 할당하면 Fn2 버튼을 누르고 있는 동안 전동으로 축소할 수 있습니다.

- 이 옵션은 파워 줌 렌즈에만 적용됩니다.
- 사용자 설정 f2 사용자 제어 설정(촬영) 또는 g2 사용자 제어 설정의 Fn1 버튼을 파워 줌 +로 설정하면 Fn2 버튼에 파워 줌 -가 설정됩니다.
- 사용자 설정 f2 사용자 제어 설정(촬영) 또는 g2 사용자 제어 설정의 Fn2 버튼을 파워 줌 -로 설정하면 Fn1 버튼에 파워 줌 +가 설정됩니다.
- 셀프 촬영 모드에서는 Fn1 및 Fn2 버튼을 사용한 파워 줌 조작이 비활성화됩니다.

■ 사용자 설정: f7 및 g5 “파워 줌 (PZ) 버튼 옵션”의 신규 옵션 파워 줌 (PZ) 버튼 옵션이 사용자 설정 f7 및 g5로 추가되었습니다. 파워 줌 설정을 조정합니다.

항목	설명
 버튼 사용	<p>ON을 선택하면 전동으로  버튼을 누른 상태에서 확대,  버튼을 누른 상태에서 축소(파워 줌)가 가능합니다.</p> <ul style="list-style-type: none"> • ML-L7 리모콘이 카메라에 연결되어 있는 경우, ON을 선택하면 리모콘의 + 버튼(망원) 및 - 버튼(광각)으로 확대하거나 축소할 수도 있습니다.
파워 줌 속도	<p>저속으로 하려면 마이너스 값을 선택하고 고속으로 하려면 플러스 값을 선택하여 파워 줌 역할이 할당된 버튼으로 렌즈가 확대 및 축소되는 속도를 조절할 수 있습니다.</p> <ul style="list-style-type: none"> • 사용자 설정 g5 파워 줌 (PZ) 버튼 옵션에서 녹화 대기 중 및 녹화 중을 별도로 설정할 수 있습니다.

- 이 옵션은 파워 줌 렌즈에만 적용됩니다.
- 이 메뉴 항목의 추가로 사용자 설정 하이라이트 표시 번호가 g5에서 g6으로 변경되었습니다.

✔ 렌즈 동작음

줌 도중 렌즈에서 발생하는 동작음이 동영상에서 들릴 수 있습니다. 파워 줌 역할이 할당된 버튼을 사용할 때 렌즈 동작음이 발생한다면 사용자 설정 g5 **파워 줌 (PZ) 버튼 옵션** > **파워 줌 속도** > **녹화 중 줌 속도를 느리게 설정하는 것이 좋습니다.**

✔ 카메라 작동 소리

줌을 위해 카메라 버튼을 누를 때 작동 소리가 동영상에서 들릴 수 있습니다. 파워 줌 버튼을 사용할 때 작동 소리가 걱정된다면 다음을 사용하여 줌을 조작하는 것이 좋습니다.

- SnapBridge 앱이 설치된 스마트 장치 (SnapBridge 앱 버전에 따라 파워 줌 작동이 불가능할 수 있음)
- ML-L7 리모콘

■ 설정 메뉴: “줌 위치(PZ 렌즈) 저장”의 신규 옵션

줌 위치(PZ 렌즈) 저장 옵션이 설정 메뉴에 추가되었습니다. ON을 선택하면 카메라의 전원을 OFF로 후 다시 ON으로 했을 경우 줌 위치가 전원 OFF 전과 같은 위치로 복귀합니다.

- 이 옵션은 파워 줌 렌즈에만 적용됩니다.
- 렌즈를 다른 렌즈로 교체하면 줌 위치가 초기화됩니다.

■ 촬영 화면에 초점 거리 표시 추가

촬영 화면에 초점 거리 표시가 추가되었습니다. 파워 줌 렌즈에서만 표시됩니다.

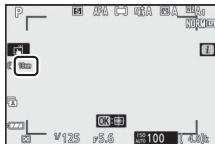

EN-EL25a 배터리 지원

EN-EL25a 충전식 Li-ion 배터리가 호환 액세서리에 추가되었습니다. EN-EL25a는 EN-EL25와 동일하게 사용하실 수 있습니다.

[서비스 및 제품 사용 문의]

(주)니콘이미징코리아

06164 서울특별시 강남구 테헤란로87길 36도심공향타워 22층

<https://support.nikon-image.co.kr>

Tel : 080-800-6600

Fax : 02-2068-8488

- (주)니콘이미징코리아에서 보증하는 정품은 생산물 배상 책임보험에 가입되어 있습니다.
- 본 사용 설명서는 Nikon이 판권을 가지고 있으므로 무단 복제 및 복사를 금지합니다.
- 외관과 사양은 품질 개선을 위하여, 예고없이 변경될 수 있습니다.

제조연월 : 별도표시
기자재의 명칭 : 특정소출력 무선기기
(무선데이터통신시스템용 무선기기)
모델명 : Z 50
제조사 : Nikon Corporation
제조국가 : 태국
상호명 : (주) 니콘이미징코리아

R-R-NKR-Z50 
R-CRM-VPY-LB1MW

NIKON CORPORATION