

DIGITALNI FOTOAPARAT



Korisničko uputstvo

- Pre upotrebe fotoaparata pažljivo pročitajte ovaj dokument.
- Da biste obezbedili pravilno korišćenje fotoaparata, postarajte se da pročitate „Zarad vaše bezbednosti“ (stranica 8).
- Nakon što pročitate ovaj dokument, držite ga pri ruci radi kasnije upotrebe.



Skenirajte za detaljna uputstva za rad.

nikon referentni vodič Z f



Pre nego što počnete

Z f Korisničko uputstvo i Referentni vodič

Pored ovog *Korisničkog uputstva*, *Referentni vodič* je dostupan za vaš fotoaparata.

Korisničko uputstvo (ovaj dokument)

Korisničko uputstvo opisuje osnovne radnje fotoaparata.



Referentni vodič

Karakteristike i radnje fotoaparata detaljno su opisani u *Referentnom vodiču*, dodatku *Korisničkog uputstva*. *Referentni vodič* može da se pogleda na računarima, pametnim telefonima i tabletima.



Pregledajte *Referentni vodič* (veb edicija):



<https://onlinemanual.nikonimglib.com/zf/sr/>



Preuzmite *Referentni vodič* (PDF edicija):



☑ Korišćenje objektivna

Za više informacija o korišćenju objektivna, konsultujte dokumentaciju o objektivu dostupnu sa Nikon centra za preuzimanje.

Z f Model Name: N2137

Nikon centar za preuzimanje

Dokumentacija za digitalne fotoaparate, NIKKOR objektiv i bliceve dostupni su sa Nikon centra za preuzimanje, kao što su ažuriranje firmvera i NX Studio i drugi softver.

<https://downloadcenter.nikonimglib.com/>



Nikon softver za preuzimanje

● Softver za računar

Nikon softver je dostupan iz Nikon centra za preuzimanje.

NX Studio: Pregledajte i uredite fotografije i filmske snimke uz Nikon digitalne fotoaparate.

● Aplikacije za pametni uređaj

Aplikacije za pametni uređaj su dostupne sa Apple App Store® i na Google Play™.

SnapBridge: Preuzmite fotografije i filmove na svoj pametan uređaj putem bežične veze.

Savet: Nikon korisnička podrška

Ako vam je potrebna tehnička podrška, nudimo brojne mogućnosti.

- **Za korisnike u SAD:** <https://www.nikonusa.com/>
 - **Za korisnike u Kanadi:** <https://www.nikon.ca/>
 - **Za korisnike u Meksiku:** <https://www.nikon.com.mx/>
 - **Za korisnike u Latinskoj Americi:**
<https://www.nikonamericatina.com/>
 - **Za korisnike u Evropi:** <https://www.europe-nikon.com/support>
 - **Za korisnike u Aziji, Okeaniji, na Bliskom Istoku i Africi:**
<https://www.nikon-asia.com/>
-

Sadržaj pakovanja

Proverite da li se sve stavke koje su ovde navedene nalaze sa vašim fotoaparatom.

- Telo fotoaparata

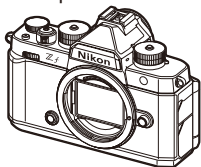

- BS-1 poklopac šine za blic i opremu (dolazi priključen na fotoaparata)



- DK-33 gumeni štitnik okulara (dolazi pričvršćen na fotoaparata)
- Poklopac tela BF-N1
- EN-EL15c punjiva Li-jonska baterija sa poklopcem izvoda
- AN-DC27 kaiš
- UC-E25 USB kabl
- *Korisničko uputstvo*
- Garancija (štampana na zadnjoj korici ovog uputstva)

- Memorijske kartice se odvojeno prodaju.

O ovom dokumentu

Simboli

Ovaj dokument koristi sledeće simbole. Koristite ih da biste olakšali lociranje informacije koja vam je potrebna.

	Ova ikona obeležava napomene, informacije koje treba da se pročitaju pre korišćenja ovog proizvoda.
Savet	Ova ikona obeležava savete, dodatne informacije koje će vam možda biti od pomoći kada koristite ovaj proizvod.
	Ova ikona obeležava reference za ostale odeljke u ovom dokumentu.

Konvencije

- Ovaj fotoapararat koristi SD, SDHC, SDXC, microSD, microSDHC i microSDXC memorijske kartice. Memorijske kartice svih tipova se kroz ovaj dokument pominju kao „memorijske kartice“. Tamo gde je potrebno razlikovati različite vrste, termini „SD memorijska kartica“ i „microSD memorijska kartica“ mogu da se takođe koriste.
- Kroz ovaj dokument, punjači baterije pominju se kao „punjači baterije“ ili „punjači“.
- Kroz ovaj dokument, prikaz na monitoru fotoaparata i tražilu tokom fotografisanja naziva se „prikaz fotografisanja“. Kroz ovaj dokument, pametni telefoni i tableti nazivaju se „pametni uređaji“.
- Kroz ovaj dokument, pametni telefoni i tableti se pominju kao „pametni uređaji“.
- Kroz ovaj dokument, „FX format“ i „FX“ se koriste kao referenca na vidni ugao ekvivalentan sa onim od 35 mm formata („pun kadar“) fotoaparata i „DX formata“ i „DX“ za vidni ugao ekvivalentan onom od APS-C fotoaparata.
- Kroz ovaj dokument, termin „podrazumevana podešavanja“ se odnosi na podešavanja koja su na snazi prilikom isporuke. Objašnjenja u ovom dokumentu pretpostavljaju da se koriste podrazumevana podešavanja.

Sadržaj

Pre nego što počnete 2

Z f Korisničko uputstvo i Referentni vodič	2
Preuzimanje dokumentacije i softvera.....	3
Nikon centar za preuzimanje	3
Nikon softver za preuzimanje.....	3
Sadržaj pakovanja.....	4
O ovom dokumentu.....	5
Simboli	5
Konvencije	5
Zarad vaše bezbednosti.....	8
Obaveštenja	14

Delovi fotoaparata 18

Telo fotoaparata.....	18
-----------------------	----

Prvi koraci 23

Kačenje kaiša	23
Ubacivanje punjive baterije i memorijskih kartica.....	24
Nivo baterije.....	26
Broj preostalih ekspozicija	27
Punjenje baterije	28
Kačenje objektiva	32
Odvajanje objektiva	33
Otvaranje monitora	34
Podešavanje fotoaparata.....	35

Osnovno fotografisanje i reprodukcija **38**

Fotografisanje (AUTO režim)	38
Snimanje filmova (AUTO režim)	43
Reprodukcija.....	47

Rešavanje problema **48**

Pre kontaktiranja korisničke podrške.....	48
---	----

Tehničke napomene **49**

Briga o fotoaparatu.....	49
Dugotrajno čuvanje	49
Briga o fotoaparatu i punjivoj bateriji: predostrožnosti	50
Predostrožnosti: korišćenje fotoaparata	50
Predostrožnosti: korišćenje baterija	55
Zaštitni znaci i licence.....	58
Obaveštenja	60
Bluetooth i Wi-Fi (Bežična LAN mreža)	61
Uslovi garancije - Nikon evropska garancija servisa.....	67

Zarad vaše bezbednosti

Da biste sprečili štetu nad imovinom ili svoju ili tuđu povredu, u potpunosti pročitajte „Zarad vaše bezbednosti“ pre korišćenja ovog proizvoda.

Nakon što pročitate ova bezbednosna uputstva, držite ih pri ruci zarad buduće reference.

 **OPASNOST:** Nepoštovanje predostrožnosti obeleženih sa ovom ikonom nosi visoki rizik od smrti ili ozbiljne povrede.

 **UPOZORENJE:** Nepoštovanje predostrožnosti obeleženih sa ovom ikonom može da dovede do smrti ili ozbiljne povrede.

 **OPREZ:** Nepoštovanje predostrožnosti obeleženih sa ovom ikonom može da dovede do povrede ili štete nad imovinom.

UPOZORENJE

Ne koristite dok se šetate ili dok rukujete vozilom.

Nepoštovanje ove predostrožnosti može da dovede do nesreća ili druge povrede.

Ne rastavljajte niti menjajte ovaj proizvod. Ne dodirujte interne delove koji postaju izloženi nakon pada ili drugih nesreća.

Nepoštovanje ovih predostrožnosti može da dovede do strujnog udara ili druge povrede.

Ako primetite neke abnormalnosti, da proizvod proizvodi dim, toplotu ili neobične mirise, odmah uklonite punjivu bateriju ili isključite izvor napajanja.

Nastavljeno rukovanje bi moglo da dovede do požara, opekotina ili drugih povreda.

UPOZORENJE

Održavajte suvim. Ne rukujte mokrim rukama. Ne rukujte utikačem mokrim rukama.

Nepoštovanje ovih predostrožnosti može da dovede do požara ili strujnog udara.

Ne dozvolite da vaša koža bude u dužem kontaktu sa ovim proizvodom dok je uključen ili uključen u utičnicu.

Nepoštovanje ove predostrožnosti može da dovede do opekotina niskog stepena.

Ne koristite ovaj proizvod u prisustvu zapaljive prašine ili gasa kao što su propan, benzin ili aerosol.

Nepoštovanje ove predostrožnosti može da dovede do eksplozije ili požara.

Ne gledajte direktno u sunce ili druge izvore jakog svetla kroz objektiv.

Nepoštovanje ove predostrožnosti može da dovede do oštećenja vida.

Ne usmeravajte blic ili AF-assist osvetljivač ka vozaču motornih vozila.

Nepoštovanje ove predostrožnosti može da dovede do nesreća.

Držite ovaj proizvod van dodira dece.

Nepoštovanje ove predostrožnosti može da dovede do povrede ili kvara proizvoda. Pored toga, imajte na umu da mali delovi predstavljaju opasnost od gušenja. Ako dete proguta bilo koji deo ovog proizvoda, odmah potražite pomoć lekara.

Ne upetljivajte, ne zamotavajte niti uvijajte kaiš oko vašeg vrata.

Nepoštovanje ove predostrožnosti može da dovede do nesreća.

UPOZORENJE

Ne koristite punjive baterije, punjače, AC adaptere ili USB kablove koji nisu izričito dizajnirani za korišćenje sa ovim proizvodom.

Kada koristite punjive baterije, punjače, AC adaptere i USB kablove dizajnirane za korišćenje sa ovim proizvodom, ne:

- **Oštećujte, menjajte, povlačite na silu ili presavijajte kablove ili duže kablove, ne stavljajte ih ispod teških objekata niti ih izlažite toploti ili plamenu.**
- **Koristite konvertere za putovanja ili adaptere dizajnirane da konvertuju sa jednog napona na drugi ili sa DC-na-AC regulatore.**

Nepoštovanje ovih predostrožnosti može da dovede do požara ili strujnog udara.

Ne rukujte utikačem kada punite proizvod ili ne koristite AC adapter u toku oluja.

Nepoštovanje ove predostrožnosti može da dovede do strujnog udara.

Prašina na ili u blizini metalnih delova utikača treba da se ukloni sa suvom krpom.

Neprekidno korišćenje bi moglo da dovede do požara.

Ne rukujte golim rukama na lokacijama koje su izložene izuzetno visokim ili niskim temperaturama.

Nepoštovanje ove predostrožnosti može da dovede do opekotina ili promrzlina.

OPREZ

Ne ostavljajte objektiv usmeren ka suncu ili drugim jakim izvorima svetla.

Svetlo fokusirano od strane objektiva može da izazove požar ili da ošteti interne delove proizvoda. Kada fotografišete subjekte sa pozadinskim osvetljenjem, neka sunce bude dosta van kadra. Sunčeva svetlost fokusirana na fotoaparat kada je sunce u blizini kadra može da izazove požar.

OPREZ

Isključite ovaj proizvod kada je njegovo korišćenje zabranjeno. Onemogućite bežične karakteristike kada je korišćenje bežične opreme zabranjeno.

Emisije radio frekvencije proizvedene od strane ovog proizvoda mogu da smetaju opremi koja se nalazi u avionu ili u bolnicama ili drugim medicinskim objektima.

Uklonite punjivu bateriju i isključite AC adapter ako se ovaj proizvod neće koristiti duži vremenski period.

Nepoštovanje ove predostrožnosti može da dovede do požara ili kvara proizvoda.

Ne okidajte blic u kontaktu sa ili u blizini kože ili objekata.

Nepoštovanje ove predostrožnosti može da dovede do opekotina ili požara.

Ne ostavljajte proizvod tamo gde će biti izložen ekstremno visokim temperaturama tokom dužeg vremenskog perioda, kao što je zatvoreni automobil ili direktna sunčeva svetlost.

Nepoštovanje ove predostrožnosti može da dovede do požara ili kvara proizvoda.

Ne gledajte direktno u AF-assist osvetljivač.

Nepoštovanje ove mere predostrožnosti može imati negativne efekte na vid.

Ne prenosite fotoaparate ili objektivne sa stativima ili sličnim prikačenim dodacima.

Nepoštovanje ove predostrožnosti može da dovede do povrede ili kvara proizvoda.

Ne dodirujte fotoaparat ili memorijske kartice kada je upozorenje za visoku temperaturu prikazano na monitoru ili tražilu.



Fotoaparat i memorijske kartice će biti vruće, što potencijalno može da izazove opekotine ili da kartice ili baterija budu ispušteni i oštećeni kada se uklone.

OPREZ

Držite proizvod najmanje 5 cm podalje od pejsmejкера i drugih medicinskih uređaja.

Na medicinske uređaje koji su u blizini može da utiče magnet ili magneti u proizvodu.

OPASNOST (Punjive baterije)

Ne koristite pogrešno punjive baterije.

Nepoštovanje sledećih predostrožnosti može da dovede do curenja punjivih baterija, pregrevavanja, naprsnuća ili požara:

- Koristite samo punjive baterije koje su dozvoljene za korišćenje u ovom proizvodu.
- Ne izlažite punjive baterije plamenu ili velikoj toploti.
- Ne rastavljajte.
- Ne vršite kratke spojeve izvoda dodirujući ih ogrlicama, šnalama ili drugim metalnim objektima.
- Ne izlažite punjive baterije ili proizvode u koje su ubačeni jakim fizičkim udarima.
- Ne stajte na punjive baterije, ne bušite ih ekserima niti ih udarajte čekićem.

Punite samo onako kako je naznačeno.

Nepoštovanje ove predostrožnosti može da dovede do curenja punjivih baterija, pregrevavanja, naprsnuća ili požara.

Ako tečnost punjive baterije dođe u kontakt sa očima, isperite ih sa dosta čiste vode i odmah zatražite pomoć lekara.

Odgađanje radnje može da dovede do povreda oka.

Sledite uputstva osoblja avio kompanije.

Punjive baterije ostavljene bez nadzora na velikim visinama u okruženju bez pritiska mogu iscuriti, pregrežati se, puknuti ili zapaliti se.

UPOZORENJE (Punjive baterije)

Držite punjive baterije van dodira dece.

Ako dete proguta punjivu bateriju, odmah zatražite pomoć lekara.

Držite punjive baterije van dodira kućnih ljubimaca i drugih životinja.

Punjive baterije mogu da procure, da se pregreju, da puknu ili da se zapale ako se ugrizu, žvaću ili na drugi način oštete od strane životinja.

Ne uranjajte punjive baterije u vodu niti ih izlažite kiši.

Nepoštovanje ove predostrožnosti može da dovede do požara ili kvara proizvoda. Odmah osušite proizvod koristeći peškir ili sličan objekat ako postane mokar.

Odmah prestanite sa upotrebom ako primetite bilo kakve promene u punjivim baterijama, kao što su promena u boji ili deformacija.

Prestanite sa punjenjem EN-EL15c punjivih baterija ako se ne napune u određenom vremenskom periodu.

Nepoštovanje ovih predostrožnosti može da dovede do curenja punjivih baterija, pregrevanja, naprsnuća ili požara.

Kada punjive baterije više nisu potrebne, izolirajte izvode sa trakom.

Može da dođe do pregrevanja, naprsnuća ili požara ako metalni objekti dođu u kontakt sa izvodima.

Ako tečnost punjive baterije dođe u kontakt sa kožom ili garderobom neke osobe, odmah isperite područje kontakta sa dosta čiste vode.

Nepoštovanje ove predostrožnosti može da dovede do iritacije kože.

Obaveštenja

- Nijedan deo dokumentacije uključenih uz ovaj proizvod ne može da se reprodukuje, prenosi, prepisuje, čuva u sistemu za čuvanje i povraćaj podataka ili prevodi na bilo koji jezik u bilo kom obliku, bez Nikonove prethodne pismene dozvole.
- Nikon zadržava pravo da promeni izgled i specifikacije hardvera i softvera koji su opisani u ovoj dokumentaciji u bilo koje vreme i bez prethodnog obaveštenja.
- Nikon neće odgovarati za bilo koje štete do kojih može da dođe usled upotrebe ovog proizvoda.
- Iako je svaki napor učinjen kako bismo se osigurali da je informacija u ovoj dokumentaciji tačna i kompletna, mi bismo cenili ako biste ukazali na bilo kakve greške ili propuste Nikonovom predstavniku u vašoj oblasti (adresa je data posebno).

● **Obaveštenje koje se tiče zabrane kopiranja ili reprodukcije**

Imajte na umu da posedovanje materijala koji je bio digitalno kopiran ili reprodukovan putem skenera, digitalnog fotoaparata ili drugog uređaja može biti kažnjivo zakonom.

● **Stavke čije je kopiranje ili reprodukovanje zabranio zakon**

Ne kopirajte niti reprodukujte papirni novac, novčiće, hartije od vrednosti, vladine obveznice ili obveznice lokalne vlade, čak i ako su takve kopije ili reprodukcije pečatirane sa oznakom „Uzorak“.

Kopiranje ili reprodukcija papirnog novca, novčića ili hartija od vrednosti koji su u opticaju u stranoj zemlji je zabranjeno.

Osim ako je dobijena prethodna dozvola vlade, kopiranje ili reprodukcija neiskorišćenih poštanskih markica ili razglednica koje je izdala vlada je zabranjeno.

Kopiranje ili reprodukcija markica koje je izdala vlada i overenih dokumenata koje je overilo zakonodavno telo je zabranjeno.

- **Upozorenja u vezi sa određenim kopijama i reprodukcijama**

Vlada je izdala upozorenja o kopijama ili reprodukcijama hartija od vrednosti koje su izdale privatne kompanije (deonice, računi, čekovi, poklon sertifikati, itd.), pokazne karte ili kupon karte, osim kada minimum neophodnih kopija treba obezbediti za poslovnu upotrebu kompanije. Takođe, ne kopirajte niti reprodukujte pasoše koje je izdala vlada, licence koje su izdale javne agencije i privatne grupe, lične karte i karte, kao što su propusnice i kuponi za ishranu.

- **Povinuajte se obaveštenjima o zaštiti autorskih prava**

Pod zakonom o autorskom pravu, fotografije ili snimci radova pod autorskim pravom načinjeni sa fotoaparatom ne mogu da se koriste bez dozvole vlasnika autorskog prava. Izuzeci se primenjuju za lično korišćenje, ali imajte u vidu da svako lično korišćenje može da se ograniči u slučaju fotografija ili snimaka izložbi ili nastupa uživo.

- **Koristite elektronske dodatke samo Nikon marke proizvoda**

Nikon fotoaparati uključuju kompleksna elektronska kola. Samo Nikon brend elektronskih dodataka (uključujući objektivne, punjače, baterije, AC adaptere i dodatke na blic) koji su sertifikovani od strane Nikona naročito za korišćenje sa Nikon digitalnim fotoaparatom su napravljeni i dokazano je da rade u okviru operativnih i bezbednosnih zahteva ovog elektronskog kola.

Upotreba elektronskih dodataka koji nisu Nikonovi bi mogla da ošteti fotoaparati i može da poništi vašu Nikon garanciju. Upotreba Li-jonskih punjivih baterija drugih dobavljača koje ne nose Nikonov holografski pečat prikazan ispod bi mogla da ometa normalan rad fotoaparata ili da dovede do pregrevavanja, paljenja, pucanja ili curenja punjivih baterija.



Za više informacija o dodacima marke Nikon, kontaktirajte Nikon ovlašćenog lokalnog posrednika.

● **Memorijske kartice**

- Memorijske kartice mogu da budu tople nakon korišćenja. Primenite mere opreza kada uklanjate memorijske kartice sa fotoaparata.
- Ne izvršavajte sledeće radnje u toku formatiranja ili dok se snimaju podaci, brišu ili kopiraju na računar ili drugi uređaj. Nepoštovanje ovih mera predostrožnosti može da dovede do gubitka podataka ili do štete nad fotoaparatom ili karticom.
 - Ne uklanjajte niti ubacujte memorijske kartice.
 - Ne isključujte fotoaparata.
 - Ne uklanjajte bateriju.
 - Ne isključujte AC adaptere.
- Ne dodirujte kontakte kartice prstima ili metalnim objektima.
- Ne koristite preteranu silu kada rukujete memorijskim karticama. Nepoštovanje ove mere predostrožnosti može da ošteti karticu.
- Ne savijajte niti ispuštajte memorijske kartice niti ih izlažite jakim fizičkim udarcima.
- Ne izlažite memorijske kartice vodi, toploti ili direktnoj sunčevoj svetlosti.
- Ne formatirajte memorijske kartice na računaru.

☑ Pre snimanja važnih slika

Pre snimanja slika u važnim prilikama (kao što su venčanja ili pre nošenja fotoaparata na put), napravite probnu sliku da biste se osigurali da fotoaparat funkcionira normalno. Nikon neće odgovarati za štete ili gubitak profita do kojih može da dođe usled kvara na proizvodu.

☑ Doživotno učenje

Kao deo „Doživotnog učenja“, Nikonove posvećenosti daljoj podršci proizvoda i obrazovanju, neprekidno ažurirane informacije su dostupne na mreži na sledećim veb-lokacijama:

- **Za korisnike u SAD:** <https://www.nikonusa.com/>
- **Za korisnike u Kanadi:** <https://www.nikon.ca/>
- **Za korisnike u Meksiku:** <https://www.nikon.com.mx/>
- **Za korisnike u Latinskoj Americi:** <https://www.nikonamericatina.com/>
- **Za korisnike u Evropi:** <https://www.europe-nikon.com/support/>
- **Za korisnike u Aziji, Okeaniji, na Bliskom Istoku i Africi:**
<https://www.nikon-asia.com/>

Posetite ove sajtove da biste pratili najnovije informacije o proizvodu, savete, odgovore na često postavljana pitanja (FAQs) i opšte savete o digitalnom snimanju i fotografisanju. Dodatne informacije mogu biti dostupne od predstavnika Nikona u vašoj oblasti. Pogledajte sledeći URL za informacije o kontaktu:

<https://imaging.nikon.com/>

Delovi fotoaparata

Telo fotoaparata

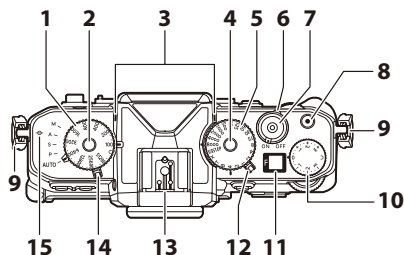

- | | |
|---|---|
| 1 Točnik ISO osetljivosti | 9 Ušica kaiša fotoaparata |
| 2 Oslobađanje zaključavanja točnika ISO osetljivosti | 10 Točnik korekcije ekspozicije |
| 3 Stereo mikrofonski | 11 Kontrolni displej |
| 4 Oslobađanje zaključavanja točnika brzine zatvarača | 12 Birač fotografija/film |
| 5 Točnik brzine zatvarača | 13 Šina za blic i opremu (za opciono blic) |
| 6 Glavni prekidač | 14 Birač režima |
| 7 Dugme okidača | 15 Oznaka žične ravni (-θ) |
| 8 Dugme snimanje filma | |

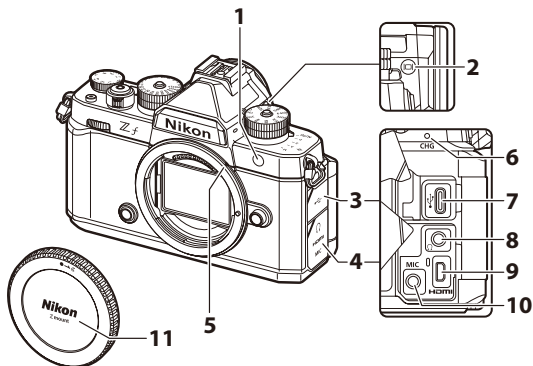

- | | |
|--|--|
| <p>1 AF-assist osvetljivač
Lampica za smanjenje efekta
crvenih očiju
Lampica samooskidača</p> | <p>5 Oznaka za montiranje
objektiva</p> |
| <p>2 Dugme za režim monitora (◻)</p> | <p>6 Lampica punjenja</p> |
| <p>3 Poklopac USB konektora</p> | <p>7 USB konektor</p> |
| <p>4 Poklopac za mikrofonski, slušalice
i HDMI priključke</p> | <p>8 Konektor za slušalice</p> |
| | <p>9 HDMI konektor</p> |
| | <p>10 Konektor za spoljni mikrofonski</p> |
| | <p>11 Poklopac tela</p> |

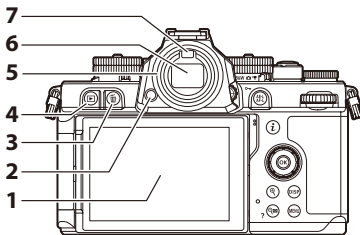

- | | |
|----------------------------------|---------------------------------|
| 1 Monitor | 5 Gumeni štitnik okulara |
| 2 Otpuštanje okulara | 6 Tražilo |
| 3 Dugme izbriši (🗑️) | 7 Senzor oka |
| 4 Dugme reprodukcije (▶️) | |

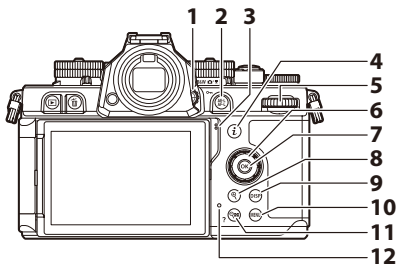

- | | |
|---|---|
| 1 Točkić za podešavanje dioptrije | 9 Dugme za PRIKAZ (DISP) |
| 2 Dugme (AE/AF) zaključavanje
Dugme zaštite (O-π) | 10 Dugme MENIJA (MENU) |
| 3 Zvučnik | 11 Zumiranje reprodukcije je
isključeno/dugme za sličice
(☒) |
| 4 Dugme „i“ (i) | Dugme za pomoć (?) |
| 5 Glavni komandni točkić | 12 Lampica pristupanja
memorijskoj kartici |
| 6 Višenamenski birač | |
| 7 OK dugme (OK) | |
| 8 Dugme zumiranje reprodukcije
(☒) | |

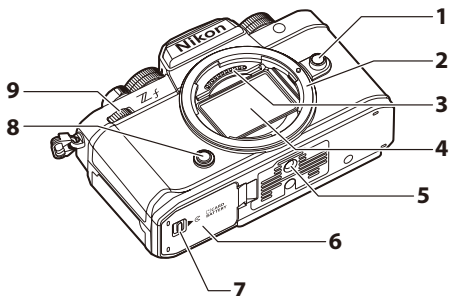

- | | |
|--|---|
| 1 Dugme za okidanje objektiva | 7 Bravica poklopca ležišta baterije / slota memorijske kartice |
| 2 Bajonet | 8 Fn dugme |
| 3 CPU kontakti | 9 Pomoćni komandni točkić |
| 4 Senzor slike | |
| 5 Navoj za stativ | |
| 6 Poklopac ležišta baterije/slota za memorijsku karticu | |

Prvi koraci

Kačenje kaiša

Da biste prikačili kaiš, sledite korake ispod.

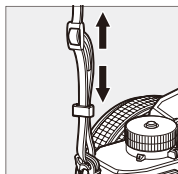
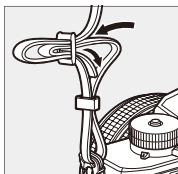
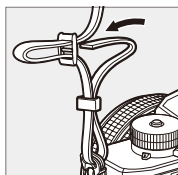
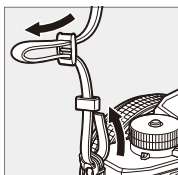

Ubacivanje punjive baterije i memorijskih kartica

Fotoaparatus je opremljen sa dva slota za memorijsku karticu: slot koji uzima jednu SD memorijsku karticu (1) i drugi koji uzima jednu microSD memorijsku karticu (2), za ukupno dve kartice, jednu svakog tipa.

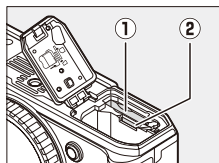

- Isključite fotoaparatus pre ubacivanja ili uklanjanja punjive baterije ili memorijskih kartica.
- Držeći memorijsku karticu u prikazanoj orijentaciji, gurnite je pravo u odgovarajući slot dok ne legne na mesto.
- Ako koristite microSD memorijsku karticu, preporučujemo da je ubacite pre ubacivanja punjive baterije.
- Koristeći bateriju da držite narandžastu bravicu baterije pritisnutu na jednu stranu, skliznite bateriju u ležište baterije dok se bravica ne zabravi.

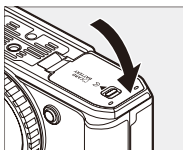
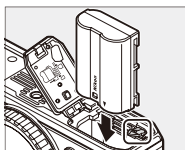
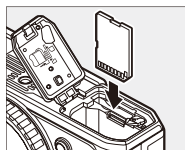
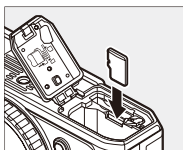
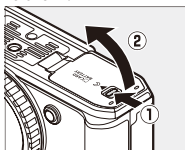

✓ Uklanjanje punjive baterije

Da biste uklonili bateriju, isključite fotoaparat i otvorite poklopac ležišta baterije/slota za memorijsku karticu. Pritisnite bravicu baterije u smeru prikazanim strelicom da biste otpustili bateriju a zatim uklonili bateriju ručno.

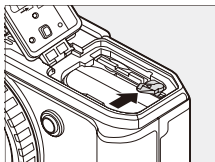

✓ Uklanjanje memorijskih kartica

Pre uklanjanja memorijskih kartica, proverite da li je lampica pristupanja memorijskoj kartici isključena a zatim isključite fotoaparat i otvorite poklopac ležišta baterije/slota za memorijsku karticu. Pritisnite karticu da je izbacite (1) a zatim je iskliznite iz fotoaparata (2).

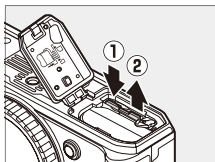

- Preporučujemo da uklonite punjivu bateriju pre nego što uklonite microSD memorijske kartice.

Broj preostalih ekspozicija

- Kada uključite fotoaparata, prikaz fotografisanja će pokazati broj fotografija koje mogu da se snime pri trenutnim podešavanjima.
- Vrednosti preko 1000 zaokružuju se na najbližu stotinu. Na primer, vrednosti između 1500 i 1599 prikazane su kao 1,5 k.



Savet: Prekidač za zaštitu od upisivanja

- SD memorijske kartice su opremljene prekidačem za zaštitu od pisanja. Kada skliznete prekidač na poziciju „LOCK“ (zaključavanje) to štiti pisanje kartice, štiteći podatke koje sadrži.



- „--“ indikator i [Card] upozorenja pojavljuju se na prikazu fotografije kada se kartica zaštite upisivanja ubaci.
- Ako pokušate da okinete zatvarač dok je kartica zaštite od upisivanja ubačena, upozorenje će se prikazati i nijedna slika neće biti snimljena. Otključajte memorijsku karticu pre nego što pokušate da snimate ili izbrisete slike.

Savet: Slot ikone

Položaj trenutne slike prikazan je ikonom u donjem levom uglu prikaza reprodukcije.

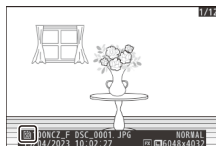

Punjenje baterije

Napunite dostavljenu EN-EL15c punjivu bateriju pre upotrebe. Baterija može da se napuni dok je ubačena u fotoaparatus povezujući fotoaparatus na opcioni EH-8P AC adapter koristeći dostavljeni USB kabl.

✓ Predostrožnosti: korišćenje baterija

Pročitajte i sledite upozorenja i mere predostrožnosti u „Zarad vaše bezbednosti“ (☞8) i „Briga o fotoaparatusu i punjivoj bateriji: predostrožnosti“ (☞50).

1 Ubacite punjivu bateriju (☞24).

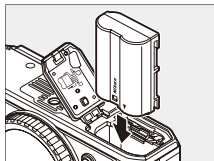

2 Nakon što se uverite da je fotoaparata isključen, povežite ga na opcioni EH-8P AC adapter koristeći dostavljeni USB kabl (1).

Uključite AC adapter u ulaz napajanja domaćinstva. Baterija će se puniti dok je fotoaparata isključen. Držite utičnicu ravno u toku ubacivanja i uklanjanja.

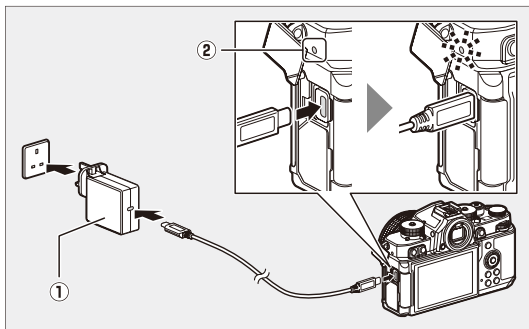

- Lampica punjenja fotoaparata (2) svetli jantarno dok je punjenje u toku. Lampica se isključuje kada je punjenje završeno.
- Podrazumevajući 5 V/500 mA ulaza, istrošena punjiva baterija će se u potpunosti napuniti za otprilike 2 sata i 40 minuta.
- Isključite USB kabl kada je punjenje završeno. Držite konektor u ravnom položaju kada ga isključujete iz fotoaparata.

✔ Oprez: punjenje

- Samo EN-EL15c i EN-EL15b punjive baterije mogu da se napune dok su ubačene u fotoaparatus. EN-EL15a baterije mogu da se napune koristeći opcioni MH-25a punjač baterije.
 - Greške pri punjenju koje izazivaju da, na primer, dođe do povišenih temperatura fotoaparatus ili pokušaja da se napuni EN-EL15a navedeni su od strane lampice punjenja koja brzo blješti oko 30 sekundi pre isključivanja.
 - Nakon što se lampica punjenja isključi, preporučujemo da uključite fotoaparatus (ili aktivirate tajmer pripravnosti) i da potvrdite da je baterija napunjena.
-

Savet: Opcioni EH-7P AC adapteri za punjenje: punjenje

Baterija se takođe može napuniti pomoću opcionog EH-7P AC adaptera za punjenje. Nakon što potvrdite da je fotoaparatus isključen, priključite adapter na fotoaparatus putem USB-a i uključite ga. Baterija će se puniti dok je fotoaparatus isključen. Držite utičnicu ravno u toku ubacivanja i uklanjanja.

Savet: Napajanje fotoaparatusa

Ako je [ON] odabrano za [Napajanje preko USB-a] u meniju za podešavanje kada je fotoaparatus povezan na EH-8P ili EH-7P, napajanje će se dostaviti na fotoaparatus kada je fotoaparatus uključen.

- Napajanje će se samo dostaviti na fotoaparatus kada je baterija ubačena.
- Punjive baterije se neće puniti dok se fotoaparatus napaja iz spoljašnjeg izvora napajanja.

Savet: Napajanje preko USB-a putem računara i punjenje baterije

Računari povezani putem USB-a mogu dovesti struju za napajanje fotoaparata ili puniti bateriju.

- Računar dostavlja napajanje samo dok je uključen. Punjenje će se zaustaviti dok je računar u režimu mirovanja. Nastaviće kada se režim mirovanja završi.
 - Ne povezujte računar putem USB razdelnika ili tastature u toku punjenja. Povežite ga direktno na fotoaparat.
 - Pravo vreme punjenja može da bude duže u zavisnosti od tipa računara USB konektora i specifikacija.
 - U zavisnosti od modela i specifikacije proizvoda, neki računari neće dovesti struju za napajanje fotoaparata ili puniti bateriju.
-

Kačenje objektivna

- Fotoaparat može da se koristi sa objektivima Z bajoneta. Za više informacija o objektivima, pogledajte dokumentaciju o objektivu dostupnu sa Nikon centra za preuzimanje.
- Objektiv koji se uglavnom koristi u ovom dokumentu zarad ilustracije je NIKKOR Z 40mm f/2 (SE).
- Postarajte se da sprečite da prašina uđe u fotoaparat.
- Proverite da li je fotoaparat isključen pre nego što prikačite objektiv.
 - Uklonite poklopac tela fotoaparata (1, 2) i zadnji poklopac objektivna (3, 4).

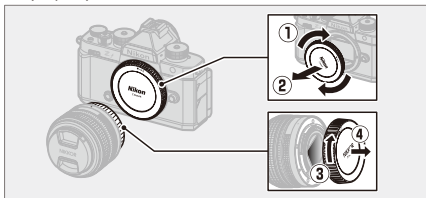

- Spojite obeležja za montiranje na fotoaparatu (5) i objektivu (6).
Ne dodirujte senzor slike ili kontakte objektivna.

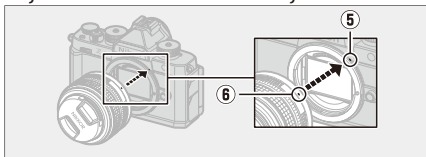

- Rotirajte objektiv kao što je prikazano dok ne klikne na mesto (7).



- Uklonite prednji poklopac objektivu pre nego što fotografirate.

✓ F bajonet objektiv

- Obavezno priključite FTZ II ili FTZ bajonet adapter (dostupan odvojeno) na fotoaparatus pre korišćenja objektivu sa F bajonetom.
 - Pokušaj da se priključi F bajonet objektivu direktno na fotoaparatus može da ošteti objektiv ili senzor slike.
-

Odvajanje objektivu

- Nakon što isključite fotoaparatus, pritisnite i držite dugme okidanja objektivu (1) dok okrećete objektivu u prikazanom smeru (2).
- Nakon uklanjanja objektivu, ponovo prikačite poklopce objektivu i poklopac tela fotoaparatusa.

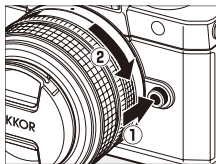

Otvaranje monitora

Nežno rotirajte monitor; ne koristite silu.

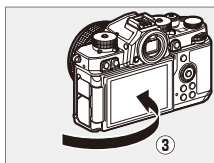
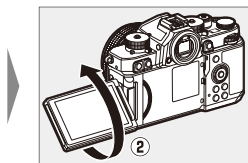
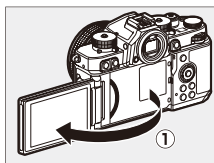
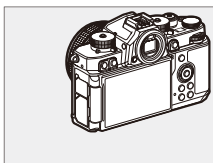



Podešavanje fotoaparata

Uključite fotoaparat a zatim izaberite jezik i podesite sat. Pre prve upotrebe fotoaparata, sledite korake u nastavku da biste odabrali jezik i vremensku zonu i podesili sat tako da se tačno vreme i datum bude snimljen sa svim slikama koje napravite.

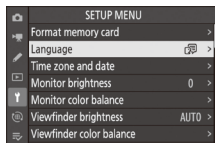
1 Pritisnite MENU, a u meniju podešavanja označite [Language] (Jezik) i pritisnite



2 Izaberite jezik.

Pritisnite  ili  da biste markirali željeni jezik i pritisnite  (dostupni jezici se razlikuju u zavisnosti od zemlje ili regije u kojima je fotoaparat kupljen).

3 Označite [Vremenska zona i datum] i pritisnite .

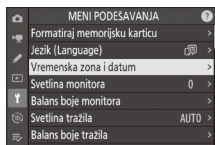

4 Odaberite vremensku zonu.

- Izaberite [**Vremenska zona**] na prikazu [**Vremenska zona i datum**].
- Prikaz navodi odabrane gradove u odabranoj zoni i razlika između vremena u izabranoj zoni i UTC-a.
- Označite vremensku zonu na prikazu [**Vremenska zona**] i pritisnite **OK**.

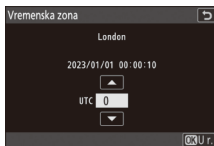

5 Uključite ili isključite letnje računanje vremena.

- Izaberite [**Letnje računanje vremena**] na prikazu [**Vremenska zona i datum**].
- Izaberite [**ON**] (letnje računanje vremena) ili [**OFF**] (letnje računanje vremena je isključeno).
- Odabir [**ON**] pomiče sat za sat vremena; da biste poništili efekat, izaberite [**OFF**].

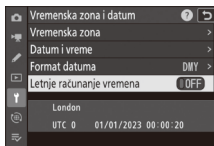

6 Podesite sat.

- Izaberite [**Datum i vreme**] na prikazu [**Vremenska zona i datum**].
- Pritisnite **OK** nakon korišćenja višenamenskog birača za podešavanje sata na datum i vreme u odabranoj vremenskoj zoni na [**Datum i vreme**] prikazu (imajte na umu da fotoaparati koriste sat od 24 sata).

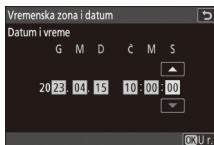

7 Odaberite format datuma.

- Izaberite [**Format datuma**] na prikazu [**Vremenska zona i datum**].
- Označite željeni redosled prikaza datuma (godinu, mesec i dan) i pritisnite **OK**.

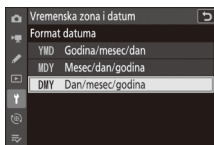

8 Izađite iz menija.

Lagano pritisnite dugme okidača do pola da biste izašli u režim fotografisanja.



☑ ☺ ikona

Blještava ☺ ikona na prikazu fotografisanja ukazuje da je sat fotoaparata resetovan. Datum i vreme snimljeni sa novim fotografijama neće biti tačni; koristite [**Vremenska zona i datum**] > [**Datum i vreme**] opciju u meniju podešavanja da biste podesili sat na pravilno vreme i datum. Sat fotoaparata napaja nezavisna punjiva baterija sata. Punjiva baterija sata se puni kada je glavna punjiva baterija umetnuta u fotoaparatus. Potrebno je oko 2 dana za punjenje. Kada se jednom napuni, pokretaće sat oko mesec dana.

Osnovno fotografisanje i reprodukcija

Fotografisanje (AUTO režim)

Izaberite ^{AUTO} (automatski) režim za jednostavnu, „usmeri i fotografiši“ fotografisanje.

✓ Objektiv koji mogu da se uvlače

Objektiv koji mogu da se uvlače moraju da se prošire pre upotrebe. Rotirajte prstena zuma kao što je prikazano dok objektiv ne klikne na mesto na proširenu poziciju.

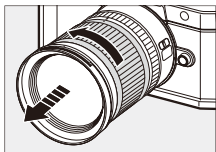

1 Odaberite režim fotografije rotirajući birača fotografija/filma na .

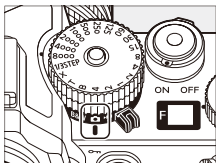

2 Rotirajte birač režima na AUTO (^{AUTO} .

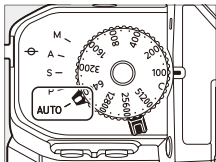

3 Rotirajte točnik ISO osetljivosti na C.

Pri podrazumevanim podešavanjima za **AUTO** (AUTO) režim, fotoaparati će prilagoditi ISO osetljivost automatski da podrži kontrolu ekspozicije dok je točnik ISO osetljivosti rotiran na **C**.

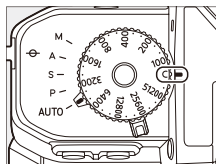

4 Pripremite fotoaparati.

Držeći rukohvat u desnoj ruci i noseći telo fotoaparata ili objektivu na levoj, neka vaši laktovi budu naspram bočnih strana grudi.



Pejzaž (široka) orijentacija

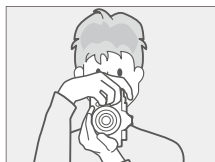

Portret (visoka) orijentacija

5 Kadrirajte fotografiju.

Kadrirajte svoj subjekat u prikazu fotografisanja.

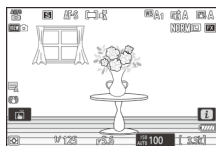

- Ljudska lica detektovana od strane fotoaparata identifikovana su belom ivicom koja navodi tačku fokusa. Ako fotoaparati detektuje oči subjekta, tačka fokusa će se umesto toga pojaviti preko jednog ili drugog oka.



6 Za fokusiranje, pritisnite dugme okidača do pola (npr. nežno pritisnite dugme okidača, zaustavljajući se kada je pritisnuto do pola).



- Tačka fokusa biće prikazana u zeleno boji kada je subjekat u fokusu.
- AF-assist osvetljivač može da se upali da pomaže operaciji fokusiranja ako je subjekat slabo osvetljen.

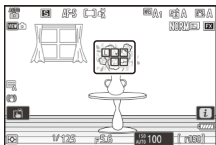

- Ako fotoaparat ne može da se fokusira, indikator van fokusa će blještati crveno.

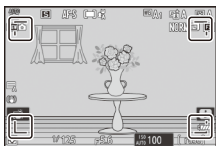

- Tačka fokusa će postati zelena ako fotoaparat ne može da se fokusira nakon detektovanja lica ili očiju subjekta ljudskog portreta. Ako fotoaparat ne može da se fokusira, tačka fokusa će blještati crveno.



7 Bez podizanja prsta sa dugmeta okidača, pritisnite dugme skroz dole da biste snimili sliku.



☑ AF-assist osvetljivač

Ne ometajte AF-assist osvetljivač dok je uključen.

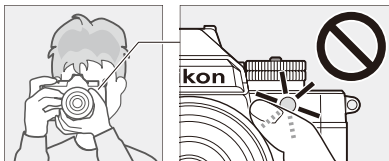

☑ Oprez: fotografisanje

- Možda ćete primetiti sledeći prikaz fotografisanja. Ovi fenomeni će takođe biti vidljivi na bilo kojim fotografijama snimljenim sa fotoaparatom:
 - treperenje ili trake na scenama osvetljenim takvim izvorima kao što su fluorescentne, živine pare ili sodijumske lampe,
 - distorzija u toku kretanja (individualni subjekti kao što su vozovi ili automobili koji se kreću pri velikim brzinama kroz kadar mogu da se distorzuju, ili ceo kadar može da izgleda distorzovan kada je fotoaparat panoramiran horizontalno),
 - šiljaste ivice, boja sa resama, moare efekat ili svetle tačke, ili
 - svetle regije ili trake na scenama osvetljenim blještavim znacima i drugim naizmeničnim izvorima svetla ili kada je subjekat na kratko osvetljen stroboskopskim svetlom ili drugim svetlim, trenutnim izvorom svetla.
- Imajte na umu da šum (nepravilno raspoređeni svetli pikseli, fog šum ili linije) i neočekivane boje mogu da se pojave ako koristite  dugme za zumiranje na pregled kroz objektiv.
- Izbegavajte usmeravanje fotoaparata prema suncu ili drugim jakim izvorima svetla u toku fotografisanja. Nepoštovanje ove predostrožnosti može da dovede do štete na internom kolu fotoaparata.

☑ Lampica pristupanja memorijskoj kartici

Lampica pristupanja memorijskoj kartici će se upaliti dok se fotografija snima. *Ne otvarajte poklopac ležišta baterije/slota za memorijsku karticu niti uklanjajte memorijsku karticu ili bateriju.*

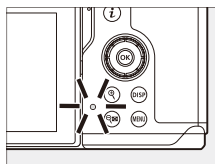

Savet: Okidanje na dodir

Možete i fotografisati dodiranjem na monitor. Dodirnite subjekta kako biste se fokusirali i podignite prst da biste okinuli zatvarač.

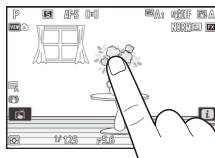

Savet: Točkić korekcije ekspozicije

Ekspozicija može da se prilagodi rotirajući točkić korekcije ekspozicije.

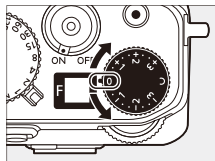

Snimanje filmova (AUTO režim)

^{AUTO} (automatski) režim može da se koristi za jednostavno, „usmeri i snimaj“ snimanje filma.

1 Izaberite video režim rotirajući birača fotografija/filma na .

Imajte na umu da opcioni blicevi ne mogu da se koriste kada je fotoaparata u video režimu.

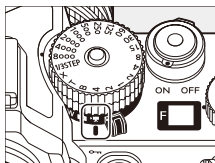

2 Rotirajte birač režima na AUTO (^{AUTO} .

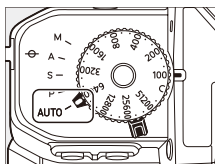

3 Pritisnite dugme snimanje filma za započinjanje snimanja.

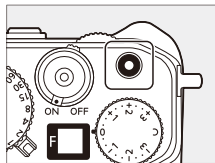

- Indikator snimanja će se prikazati a okviri prikaza fotografije će biti crveni. Prikaz takođe prikazuje preostalo vreme, ili drugim režima prosečnu količinu novog segmenta filma koji može da se snimi na memorijsku karticu.

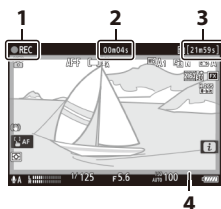

- 1 Indikator snimanja
- 2 Vreme snimanja filma (dužina snimljenog segmenta filma)
- 3 Dostupno vreme snimanja
- 4 Indikator snimanja (crvena ivica)

- Zvuk se snima putem ugrađenog mikrofona. Ne pokrivajte mikrofona u toku snimanja.
- Takođe možete da fokusirate tako što ćete taknuti vašeg subjekta na monitoru.

4 Pritisnite dugme snimanje filma ponovo da okončate snimanje.

✔ Lampica pristupanja memorijskoj kartici

Lampica pristupanja memorijskoj kartici će se upaliti dok se film snima. *Ne otvarajte poklopac ležišta baterije/slotsa za memorijsku karticu niti uklanjajte memorijsku karticu ili bateriju.*

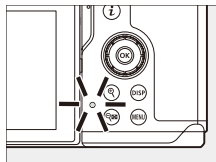

✔ ikona

 ikona navodi da filmovi ne mogu da se snime.

✔ Oprez: snimanje filmova

- Snimanje filma će se automatski okončati ako:
 - je maksimalna dužina postignuta,
 - baterija je istrošena,
 - možete da izaberete različiti režim fotografisanja,
 - prebacujete režime rada pomoću birača fotografija/filma,
 - je objektiv uklonjen ili
 - interna temperatura fotoaparata se diže.
- Zvuci snimljeni od strane fotoaparata mogu da se čuju u segmentu filma snimljenim:
 - u toku autofokusa,
 - u toku smanjenja vibracije,
 - kada se kontrola elektromotora blende koristi ili
 - kada se napajanje zumiranja koristi.

✔ Upozorenja za visoku temperaturu

U toku snimanja filma, fotoaparat može da postane vruć i upozorenje o visokoj temperaturi može da se pojavi na prikazu fotografisanja. Sačekajte da se fotoaparat ohladi i da se upozorenje izbríše sa prikaza pre rukovanja fotoaparatom, baterijom ili memorijskim karticama.



☑ **Opres: snimanje filmova**

- Možda ćete primetiti sledeći prikaz fotografisanja. Ovi fenomeni će takođe biti vidljivi na bilo kojem segmentu filma snimljenim sa fotoaparatom:
 - treperenje ili trake na scenama osvetljenim takvim izvorima kao što su fluorescentne, živine pare ili sodijumske lampe,
 - distorzija u toku kretanja (individualni subjekti kao što su vozovi ili automobili koji se kreću pri velikim brzinama kroz kadar mogu da se distorzuju, ili ceo kadar može da izgleda distorzovan kada je fotoaparata panoramiran horizontalno),
 - šiljaste ivice, boja sa resama, moare efekat ili svetle tačke,
 - svetle regije ili trake na scenama osvetljenim blještavim znacima i drugim naizmeničnim izvorima svetla ili kada je subjekat na kratko osvetljen stroboskopskim svetlom ili drugim svetlim, trenutnim izvorom svetla ili
 - treperenje kada se kontrola elektromotora blende koristi u toku snimanja.
- Imajte na umu da šum (nepravilno raspoređeni svetli pikseli, fog šum ili linije) i neočekivane boje mogu da se pojave ako koristite  dugme za zumiranje na pregled kroz objektiv.
- Kada snimate, izbegavajte usmeravanje fotoaparata prema suncu ili drugim jakim izvorima svetla. Nepoštovanje ove predostrožnosti može da dovede do štete na internom kolu fotoaparata.

Savet: Točič korekcije ekspozicije



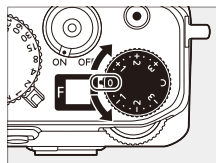

Ekspozicija može da se prilagodi rotirajući točič korekcije ekspozicije.

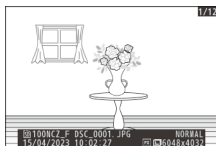
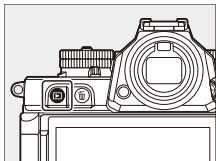

Reprodukcija

Pritisnite  dugme za prikaz fotografija i filma na monitoru ili u tražilicu nakon snimanja.



- Pritisnite  ili  ili prevucite levo ili desno za prikaz dodatnih slika.
- Filmovi su navedeni ikonom  na gornjem levom uglu prikaza. Taknite ikonu  na prikazu ili pritisnite dugme  da biste započeli reprodukciju.

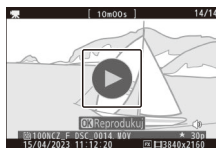

- Da biste izašli iz reprodukcije i vratili se u režim fotografisanja, pritisnite dugme okidača do pola.

Rešavanje problema

Pre kontaktiranja korisničke podrške

Možda ćete moći da rešite bilo koji problem sa fotoaparatom sledeći korake ispod. Proverite spisak pre nego što konsultujete vašeg prodavca ili Nikon ovlašćenog servisnog predstavnika.

1 Proverite listu najčešćih problema.

Uobičajeni problemi i rešenja navedeni su u odeljku za rešavanje problema *Referentnog vodiča*.

2 Isključite fotoaparat i uklonite punjivu bateriju, zatim sačekajte minut, ponovo ubacite punjivu bateriju i uključite fotoaparat.

☑ Fotoaparat može da nastavi da upisuje podatke na memorijsku karticu nakon snimanja. Sačekajte bar minut pre nego što uklonite punjivu bateriju.

3 Pretražite Nikon veb lokaciju.

- Za informacije o podršci i odgovore na često postavljana pitanja, posetite veb lokaciju za vašu zemlju ili regiju (☐17).
- Za preuzimanje najnovijeg firmvera za vaš fotoaparat, posetite:
<https://downloadcenter.nikonimglib.com/>

4 Konsultujte se sa Nikon ovlašćenim servisnim predstavnikom.

Tehničke napomene

Briga o fotoaparatu

Dugotrajno čuvanje

Uklonite bateriju ako se proizvod meće koristiti duži vremenski period. Pre uklanjanja punjive baterije, potvrdite da li je fotoaparatusključen.

Ne čuvajte fotoaparatus na lokacijama koje:

- su slabo provetrene ili su izložene vlazi od preko 60%,
- su pored opreme koja proizvodi jaka elektromagnetna polja, ako što su televizori ili radio aparati ili
- su izložena temperaturama iznad 50 °C ili ispod –10 °C.

Briga o fotoaparatu i punjivoj bateriji: predostrožnosti

Predostrožnosti: korišćenje fotoaparata

● Ne ispuštajte

Ne ispuštajte fotoaparatu ili objektiv niti ih izlažite udarcima. Proizvod može loše da radi ako je izložen jakim udarcima ili vibraciji.

● Držite suvim

Držite fotoaparatu suvim. Rđa internog mehanizma izazvanog vodom unutar fotoaparata može da bude ne samo skupa za opravku već može i da izazove nepopravljivu štetu.

● Izbegavajte nagle promene u temperaturi

Prenošenje fotoaparata iz toplog u hladno okruženje ili obratno može prouzrokovati štetnu kondenzaciju unutar i izvan fotoaparata. Stavite fotoaparatu u zatvorenu vreću ili plastičnu futrolu pre nego što ga prebacite preko temperaturne granice. Fotoaparatu se može izvaditi iz torbe ili futrole nakon što je stigao da se prilagodi novoj temperaturi.

● Držite podalje od jakih magnetnih polja

Statičko punjenje magnetnih polja proizvedeno do strane opreme kao što su radio prijemnici može da utiče na monitor, da izmeni podatke sačuvane na memorijskoj kartici ili da utiče na interni krug proizvoda.

● Držite kreditne kartice i druge slične uređaje za magnetsko skladištenje podalje od fotoaparata i objektiv

Podaci koji se čuvaju na uređaju mogu da se oštete.

● Ne ostavljajte objektiv usmeren ka suncu

Ne ostavljajte objektiv usmeren ka suncu ili drugim svetlim izvorima svetlosti. Intenzivno svetlo može da ošteti senzor slike ili prouzrokuje bledilo ili „izgorevanje“. Fotografije snimljene fotoaparatom mogu da prikažu efekat belog zamućenja.

● Laseri i drugi izvori jakog svetla

Ne usmeravajte lasere ili druge izuzetno jake izvore svetla ka objektivu, jer ovo može da ošteti senzor slike fotoaparata.

● Čišćenje

Kada čistite telo fotoaparata, koristite pumpicu da nežno uklonite prašinu ili prljavštinu, zatim nežno obrišite mekanom, suvom krpom. Nakon korišćenja fotoaparata na plaži ili pored mora, obrišite pesak ili so koristeći krpu koja je malo umočena u svežu vodu a zatim u potpunosti osušite fotoaparata. U retkim slučajevima, statički elektricitet može da izazove da LCD prikazi budu upaljeni ili da se ugase; ovo ne ukazuje na kvar. Prikaz će se uskoro vratiti u normalu.

● Čišćenje objektivna i tražila

Ovi stakleni elementi mogu lako da se oštete: uklonite prašinu i prljavštinu pumpicom. Ako koristite aerosol pumpicu, neka limenka bude vertikalno da bi se sprečilo curenje tečnosti koja može da ošteti staklene elemente. Za uklanjanje otisaka prstiju i drugih mrlja sa objektivna, primenite malu količinu čistača za objektiv na meku krpu i pažljivo obrišite objektiv.

● Ne dodirujte senzor slike

Ni pod kojim uslovima ne treba da izvršite pritisak na senzor slike, da ga bodete alatima za čišćenje, ili da ga izlažete jakim vazдушnim strujanjima sa pumpice. Ove radnje mogu da ogrebu ili na drugi način oštete senzor.

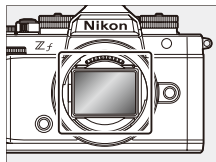

● Kontakti objektivna

Neka kontakti objektivna budu čisti. Izbegavajte da ih dodirujete sa vašim prstima.

● Čuvajte na dobro provetrenom području

Da biste sprečili buđ ili plesan, čuvajte fotoaparata na suvom, dobro provetrenom području. Ne čuvajte fotoaparata sa naftalinskim ili kamfornim lopticama protiv moljaca, pored opreme koja proizvodi jaka elektromagnetna polja ili tamo gde će biti izložena izuzetno jakim temperaturama, na primer u blizini grejača ili u zatvorenom vozilu tokom vrućeg dana. Nepoštovanje ove predostrožnosti može da dovede do kvara proizvoda.

● Dugotrajno čuvanje

Da biste sprečili štetu izazvanu, na primer, curenjem tečnosti baterije, uklonite bateriju ako proizvod neće biti upotrebljavan duži vremenski period. Čuvajte fotoaparata u plastičnoj kesi koja sadrži sredstvo za sušenje. Nemojte, međutim, da čuvate kožnu torbu fotoaparata u plastičnoj kesi, jer ovo može da izazove da materijal izgubi kvalitet. Čuvajte punjivu bateriju na hladnom, suvom mestu. Imajte na umu da sredstvo za sušenje gubi kapacitet da apsorbuje vlagu i da treba da se menja u redovnim intervalima. Da biste sprečili buđ ili plesan, izvadite fotoaparata iz skladišta jednom mesečno, ubacite punjivu bateriju i okinite zatvarač nekoliko puta.

● Isključite proizvod pre nego što uklonite ili isključite izvor napajanja

Uklanjanje ili isključivanje izvora napajanja dok je fotoaparata uključen može da ošteti proizvod. Izuzetna briga mora da se vodi o tome da se ne ukloni ili isključi izvor napajanja dok se slike snimaju ili brišu.

● Monitor/Tražilo

- Monitor i tražilo su konstruisani sa izuzetno visokom preciznošću; najmanje 99,99% piksela su efikasni, a ne više od 0,01% nedostaju ili su defektni. Zato dok ovi prikazi mogu da sadrže piksele koji uvek svetle (bele, crvene, plave ili zelene) ili su uvek isključeni (crne), to ne ukazuje na kvar. Slike snimljene sa uređajem neće biti oštećene. Traži se vaše razumevanje.
- Slike na monitoru mogu da se teško vide na jarkom svetlu.
- Ne primenjujte pritisak na monitor. Može da se pokvari ili da pretrpi štetu. Prašina ili prljavština mogu da se uklone pumpicom. Mrlje mogu da se uklone ako se briše monitor nežno uz meku krpu ili jelensku kožu. Ako se monitor polomi, treba voditi računa da se izbegne ozleda od polomljenog stakla. Pazite da tačni kristal sa monitora ne dođe u dodir sa kožom ili uđe u oči ili usta.
- Ako iskusite neke od sledećih simptoma dok kadirate snimke na tražilu, prestanite sa korišćenjem dok vam se ne poboljša stanje:
 - mučnina, bol u očima, umor u očima,
 - vrtoglavica, glavobolja, ukočenost u vratu ili ramenima,
 - lelujavost ili gubitak koordinacije ruka-oko, ili
 - mučnina od kretanja.
- Prikaz može brzo da treperi i da se gasi u toku fotografisanja rafalom. Gledanje prikaza treperenja može da izazove nelagodnu. Prestanite sa korišćenjem dok vam se stanje ne popravi.

● Jaka svetla i pozadinski osvetljeni subjekti

Šum u obliku linija može u retkim slučajevima da se pojavi na slikama koje uključuju jaka svetla ili pozadinski osvetljene subjekte.

● Snimanje fotoaparatom i prikazi reprodukcije

Kada je [HLG] izabran za režim tona, fotografisanje i prikazi reprodukcije na monitoru fotoaparata i tražila mogu da uključuju „buku“ u obliku nepravilno raspoređenih svetlih piksela, fog šuma ili linija ili mogu da ne uspeju pravilno da reprodukuju svetlije delove i boje koje su visoko zasićene. Pored toga, nepravilnosti u jakom tonu mogu da se vide na monitoru fotoaparata ili tražilu kada se fotografije prikažu u punom kadru, iako same fotografije nisu oštećene. Za pravilnu reprodukciju tona, koristite monitore, računare, radne sisteme, aplikacije i drugu opremu koja je kompatibilna sa HLG.

✔ Predostrožnosti: uklanjanje uređaja za čuvanje podataka

Molimo vas da imate na umu da brisanje slika ili formatiranje memorijskih kartica ili drugih uređaja za čuvanje podataka u potpunosti ne briše originalnu sliku podatka. Izbrisane datoteke mogu ponekad da se povrate sa odbačenog uređaja za čuvanje koristeći komercijalno dostupan softver, što potencijalno može da dovede do zlonamerne upotrebe ličnih podataka slika. Staranje o privatnosti takvih podataka je korisnička odgovornost.

Pre nego što odbacite uređaj za čuvanje podataka ili prenesete vlasništvo na drugu osobu, izbrišite sve podatke koristeći komercijalni softver za brisanje ili formatirajte uređaj a zatim ga u potpunosti popunite slikama koje ne sadrže privatne informacije (na primer, slike praznog neba). Treba voditi računa da se izbegne ozleda kada fizički uništavate uređaje za čuvanje podataka.

Pre nego što uklonite fotoaparat ili prenesete vlasništvo na drugu osobu, takođe treba da koristite stavku [**Resetuj sva podešavanja**] u meniju podešavanja fotoaparata da biste izbrisali podešavanja mreže i druge lične informacije.

Predostrožnosti: korišćenje baterija

● Predostrožnosti pri korišćenju

- Ako se nepravilno rukuje, punjive baterije mogu da naprsnu ili procure, što izaziva da proizvod korodira. Pratite sledeće mere predostrožnosti kada rukujete punjivim baterijama:
 - Isključite fotoaparatus pre ubacivanja punjive baterije.
 - Punjive baterije mogu da budu vruće nakon dužeg korišćenja.
 - Neka izvodi punjive baterije budu čisti.
 - Koristite samo punjive baterije koje su odobrene za korišćenje u ovoj opremi.
 - Ne skraćujte niti demontirajte punjive baterije niti ih izlažite plamenu ili preteranoj toploti.
 - Stavite poklopac izvoda kada baterija nije ubačena u fotoaparatus ili punjač.
- Ako je punjiva baterija vruća, na primer odmah nakon korišćenja, sačekajte da se ohladi pre nego što je napunite. Pokušavanje da se napuni punjiva baterija dok joj je interna temperatura povećana će uticati na učinak punjive baterije, a punjiva baterija se možda neće napuniti ili će se napuniti samo delimično.
- Ako se baterija neće koristiti neko vreme, izvadite je iz fotoaparatusa i čuvajte na hladnom i suvom mestu sa temperaturom okoline od 15 °C do 25 °C. Izbegavajte vruće ili izuzetno hladne lokacije.
- Baterije u dugotrajnom skladištu treba da se pune na oko 50% najmanje jednom godišnje. Ne punitite bateriju na 100% pre nego što je vratite u skladište. U potpunosti istrošena baterija će se napuniti na oko 50% za oko pola vremena koje je potrebno da se napuni do 100%.

- Uklonite punjivu bateriju iz fotoaparata ili punjača kada se ne koristi. Fotoaparat i punjač crpe male količine napajanja baterije čak i kada su isključeni i mogu da iscrpe punjivu bateriju do tačke kada više neće funkcionisati.
- Ne koristite punjivu bateriju pri ambijentalnim temperaturama ispod 0 °C ili iznad 40 °C. Nepoštovanje ove predostrožnosti može da ošteti punjivu bateriju ili da utiče na njen učinak. Napunite punjivu bateriju unutra pri ambijentalnim temperaturama od 5 °C–35 °C. Punjiva baterija se neće puniti ako joj je temperatura ispod 0 °C ili iznad 60 °C.
- Kapacitet može da se smanji a vreme punjenja da se poveća pri temperaturama punjive baterije od 0 °C do 15 °C i od 45 °C do 60 °C.
- Punjive baterije uopšteno pokazuju pad kapaciteta pri niskim ambijentalnim temperaturama. Čak i nove punjive baterije punjene pri temperaturama ispod oko 5 °C mogu da pokažu privremeno povećanje od „0“ do „1“ u meniju podešavanja [**Informacije o bateriji**] prikazu veka trajanja, ali prikaz će se vratiti na normalan kada se punjiva baterija ponovo napuni pri temperaturi od oko 20 °C ili više.
- Kapacitet punjive baterije pada pri niskim temperaturama. Promena kapaciteta sa temperaturom odražava se na prikaz nivoa punjive baterije fotoaparata. Kao rezultat toga, prikaz punjive baterije može da pokaže pad kapaciteta jer temperatura opada, čak i ako je baterija skroz napunjena.
- Punjive baterije mogu da budu vruće nakon korišćenja. Primenite mere opreza kada uklanjate punjive baterije sa fotoaparata.

● **Napunite punjive baterije pre korišćenja**

Napunite punjivu bateriju pre korišćenja. Dostavljena punjiva baterija nije potpuno napunjena pri isporuci.

● **Pripremite rezervne punjive baterije**

Pre snimanja fotografija, pripremite rezervnu punjivu bateriju i neka je skroz napunjena. U zavisnosti od vaše lokacije, može biti teško kupiti zamensku punjivu bateriju za kratak vremenski period.

● **Pripremite u potpunosti napunjene rezervne punjive baterije hladnim danima**

Parcijalno napunjene punjive baterije možda neće funkcionisati hladnim danima. Pri hladnom vremenu, napunite punjivu bateriju pre upotrebe i držite drugu na toplom mestu, spremnu da se zameni po potrebi. Kada se ugrije, hladna punjiva baterija može da povрати nešto od svog punjenja.

● **Nivo baterije**

- Uključivanje ili isključivanje fotoaparata kada je punjiva baterija u potpunosti istrošena skraćuje vek baterije. Punjive baterije koje su u potpunosti istrošene moraju da se napune pre upotrebe.
- Znatan pad u vremenu tokom kog u potpunosti napunjena baterija zadržava svoje punjenje kada se koristi pri sobnoj temperaturi navodi na to da joj je potrebna zamena. Kupite novu punjivu bateriju.

● **Ne pokušavajte da napunite u potpunosti napunjene baterije**

Nastavak punjenja punjive baterije nakon što je u potpunosti napunjena može da utiče na učinak baterije.

● **Recikliranje korišćenih punjivih baterija**

Reciklirajte punjive baterije u skladu sa lokalnim propisima, obavezno se staraajući da prvo izolujete izvode trakom.

Zaštitni znaci i licence

- SD, SDHC, SDXC, microSD, microSDHC i microSDXC logoi su zaštitni znaci SD-3C, LLC.
- Windows je ili registrovani zaštitni znak ili zaštitni znak Microsoft Corporation u Sjedinjenim Američkim Državama i/ili drugim zemljama.
- Apple®, App Store®, Apple logo, iPhone®, iPad®, Mac i macOS su zaštitni znaci Apple Inc. registrovani u SAD-u i/ili drugim zemljama.
- Android, Google Play i Google Play logo su zaštitni znaci Google LLC. Android robot se reprodukuje ili menja na osnovu dela koje je Google stvorio i deli, a koristi se u skladu sa uslovima opisanim u Licenci autorstva Creative Commons 3.0.
- IOS je zaštitni znak ili registrovani zaštitni znak Cisco Systems, Inc. u Sjedinjenim Američkim Državama i/ili drugim zemljama i koristi se pod licencom.
- HDMI, HDMI logo i High-Definition Multimedia Interface su zaštitni znaci ili registrovani zaštitni znaci HDMI Licensing, LLC.

HDMI

- Bluetooth® oznaka i logo su registrovani zaštitni znaci koji su pod vlasništvom Bluetooth SIG, Inc. i bilo kakvo korišćenje tih oznaka od strane Nikon korporacije je pod licencom.
- Wi-Fi i Wi-Fi logo su zaštitni znaci ili registrovani zaštitni znaci Wi-Fi saveza.
- Powered by intoPIX technology.



- Sva druga trgovačka imena pomenuta u ovom dokumentu ili drugim dokumentima isporučenim zajedno sa vašim Nikon proizvodom su zaštitni znaci ili registrovani zaštitni znaci njihovih odgovarajućih nosilaca.
- Use of the Made for Apple badge means that an accessory has been designed to connect specifically to the Apple products identified in the badge, and has been certified by the developer to meet Apple performance standards. Apple is not responsible for the operation of this device or its compliance with safety and regulatory standards. Please note that the use of this accessory with an Apple product may affect wireless performance.
- This product includes software developed by the OpenSSL Project for use in the OpenSSL Toolkit.
- Softver za ovaj proizvod uključuje softver otvorenog koda zaštićen autorskim pravima trećih strana. Uslovi licenciranja za ovaj softver otvorenog izvora mogu se naći u *Referentnom vodiču*.
<https://downloadcenter.nikonimglib.com/>

Obaveštenja

● Obaveštenja za korisnike u Evropi

OPREZ: RIZIK OD EKSPLOZIJE AKO JE BATERIJA ZAMENJENA POGREŠNIM TIPOM. UKLONITE ISKORIŠĆENE BATERIJE U SKLADU SA INSTRUKCIJAMA.

Ovaj simbol ukazuje na to da električna i elektronska oprema treba da se zasebno uklone.

Sledeće važi samo za korisnike u evropskim zemljama:

- Ovaj proizvod je namenjen za zasebno uklanjanje (odnošenje) na odgovarajući centar/mesto za sakupljanje otpada. Ne uklanjajte ga zajedno sa kućnim otpadom.
- Zasebno odnošenje i reciklaža pomažu da se sačuvaju prirodni resursi i da se spreče negativne posledice po ljudsko zdravlje i okolinu do kojih može doći usled nepravilnog uklanjanja.
- Za više informacija, kontaktirajte prodavca ili lokalne organe nadležne za upravljanje otpadom.



Ovaj simbol na bateriji ukazuje na to da baterija treba zasebno da se ukloni.

Sledeće važi samo za korisnike u evropskim zemljama:

- Sve baterije, bez obzira da li je na njima ovaj simbol ili ne, su namenjene za posebno uklanjanje (odnošenje) na odgovarajući centar/mesto za sakupljanje otpada. Ne uklanjajte ih zajedno sa kućnim otpadom.
- Za više informacija, kontaktirajte prodavca ili lokalne organe nadležne za upravljanje otpadom.



Bluetooth i Wi-Fi (Bežična LAN mreža)

Ovaj proizvod je kontrolisan propisima izvozne administracije Sjedinjenih Američkih Država (Export Administration Regulations - EAR). Dozvola vlade SAD je potrebna samo za izvoz u sledeće zemlje, koje u vreme štampanja ovog teksta podležu embargu ili posebnoj kontroli: Kuba, Iran, Severna Koreja, Sudan i Sirija (lista je podložna promeni).

Korišćenje bežičnih uređaja može da bude zabranjeno u nekim zemljama ili regionima. Upoznajte se sa i poštujujte sve primenljive lokalne regulative.

Bluetooth predajnik u ovom uređaju radi u frekventnom opsegu od 2,4 GHz.

● Obaveštenje za kupce u Evropi i u zemljama koje poštuju Direktivu o radio opremi

Ovim, Nikon korporacija izjavljuje da je radio oprema tipa Z f u saglasnosti sa Direktivom 2014/53/EU.



Ceo tekst EU deklaracije o saglasnosti je dostupan na sledećoj internet adresi:

https://imaging.nikon.com/imaging/support/pdf/DoC_N2137.pdf

Za ovu radio-opremu, opseg od 5150 do 5350 MHz je ograničen samo na rad u zatvorenom prostoru. Ovo ograničenje za puštanje u rad ili zahtev za odobrenje upotrebe se primenjuje u AT, BE, BG, CY, CZ, DK, EE, FI, FR, DE, EL, MK, IE, IT, LV, LT, LU, MT, NL, PL, PT, RO, SK, LI, HU, SI, ES, SE, UK (NI), IS, ME, NO, CH, TR, HR i RS.

Wi-Fi

- Radna frekvencija:
 - 2412–2462 MHz (kanal 11; Afrika, Azija i Okeanija)
 - 2412–2462 MHz (kanal 11) i 5180–5825 MHz (5180–5580 MHz, 5660–5700 MHz i 5745–5825 MHz) (SAD, Kanada, Meksiko)
 - 2412–2462 MHz (kanal 11) i 5180–5805 MHz (5180–5320 MHz i 5745–5805 MHz) (druge zemlje u Americama)
 - 2412–2462 MHz (kanal 11) i 5745–5805 MHz (Gruzija)
 - 2412–2462 MHz (kanal 11) i 5180–5320 MHz (druge evropske zemlje)
- Maksimalna jačina napajanja (EIRP):
 - 2,4 GHz opseg: 6,1 dBm
 - 5 GHz opseg: 9,4 dBm

Bluetooth

- Radna frekvencija:
 - Bluetooth: 2402–2480 MHz
 - Bluetooth niske energije: 2402–2480 MHz
- Maksimalna jačina napajanja (EIRP):
 - Bluetooth: 0,6 dBm
 - Bluetooth niske energije: –0,9 dBm

● **Napomena za korisnike u Evropi**

Potrošnja napajanja u stanju pripravnosti

Režim	Potrošnja napajanja
Režim isključenja	Manje od 0,5 W
Mrežni režim pripravnosti (Bluetooth veze)	Manje od 2 W

● Bezbednost

Iako je jedna od koristi ovog proizvoda ta što dopušta drugima da se slobodno povežu zarad bežične razmene podataka bilo gde u okviru svog opsega, sledeće može da se desi ako bezbednost nije omogućena:

- Krađa podataka: zlonamerna treća lica mogu da presretnu bežične transmisije kako bi ukrali korisničke identifikacije, lozinke i druge lične informacije.
- Neovlašćen pristup: neovlašćeni korisnici mogu da dobiju pristup mreži i da promene informacije ili izvrše ostale zlonamerne radnje. Imajte na umu da zbog dizajna bežičnih mreža, specijalizovani napadi mogu da dopuste neovlašćeni pristup čak i kada je bezbednost omogućena.
- Nebezbedne mreže: povezivanje na otvorene mreže može da dovede do neovlašćenog pristupa. Koristite samo bezbedne mreže.

Savet: Oznaka usklađenosti

Standardi sa kojima se fotoaparatusaglašava mogu da se pogledaju koristeći opciju [**Oznaka usklađenosti**] u meniju podešavanja.

Z f Model Name: N2137

Uslovi garancije - Nikon evropska garancija servisa

Poštovani Nikon korisniče,

Zahvaljujemo vam se na kupovini ovog Nikon proizvoda. Ukoliko vaš Nikon proizvod zahteva servis pokriven garancijom, obratite se distributeru kod koga ste ga kupili ili članu naše ovlašćene servisne mreže u okviru prodajnog područja Nikon Europe B.V. (npr. Evropa/Rusija/ostalo). Pogledajte detalje na:

<https://www.europe-nikon.com/support>

Da bi se izbegle nepotrebne neprijatnosti, preporučujemo vam da pažljivo pročitate korisnička uputstva pre nego što se obratite distributeru ili ovlašćenoj servisnoj mreži.

Prema garanciji, vaša Nikon oprema neće ispoljiti nikakve proizvodne nedostatke u trajanju od jedne godine od datuma prve kupovine. Ako se tokom ovog perioda garancije proizvod pokaže defektnim usled neodgovarajućeg materijala ili načina proizvodnje, naša ovlašćena servisna mreža u okviru prodajnog područja Nikon Europe B.V. će, bez naknade za rad i delove, popraviti proizvod prema propisima i uslovima navedenim ispod. Nikon zadržava pravo (prema sopstvenom nahođenju) da zameni ili popravi proizvod.

- 1.** Ova garancija je dostupna samo uz uvid u popunjen garantni list i originalnu fakturu ili račun na kome je upisan datum kupovine, vrsta proizvoda i ime distributera, zajedno sa proizvodom. Nikon zadržava pravo da odbije besplatni servis u okviru garancije ako gore navedeni dokumenti ne mogu biti podneti na uvid ili su informacije u njima nepotpune ili nečitke.

2. Ova garancija ne pokriva:

- obavezno održavanje i popravku ili zamenu delova usled normalne upotrebe.
- modifikacije radi unapređenja proizvoda sa njegove normalne svrhe opisane u korisničkom uputstvu, bez prethodnog pisanog odobrenja od strane kompanije Nikon.
- troškove transporta i sve rizike transporta direktno ili indirektno vezanih za garanciju proizvoda.
- bilo kakvu štetu prouzrokovanu modifikacijama ili prilagođavanjima koje mogu biti obavljene na proizvodu, bez prethodnog pisanog odobrenja od strane kompanije Nikon, radi poštovanja lokalnih ili državnih tehničkih standarda na snazi u bilo kojoj zemlji različitoj od onih za koje je proizvod originalno osmišljen i/ili proizveden.

3. Garancija neće biti primenljiva u sledećim slučajevima:

- šteta prouzrokovana nepravilnom upotrebom uključujući ali ne i ograničavajući se na korišćenje proizvoda za namenu različitu od normalne ili nepridržavanje korisničkih uputstava o pravilnom korišćenju i održavanju i na ugradnju i upotrebu proizvoda neusklađenu sa bezbednosnim standardima na snazi u zemlji u kojoj se koristi.
- šteta prouzrokovana nesrećnim slučajem uključujući ali ne i ograničavajući se na udar groma, poplavu, požar, nepravilnu upotrebu ili zanemarivanje.
- brisanje, nečitljivost ili uklanjanje naziva modela ili serijskog broja proizvoda.
- šteta prouzrokovana popravkom ili prilagođavanjima obavljenim od strane neovlašćenih servisnih organizacija ili osoba.
- defekt u bilo kakvom sistemu u koji je proizvod ugrađen ili sa kojim se koristi.

4. Ova garancija servisa ne utiče na zakonska prava potrošača prema primenljivim nacionalnim zakonima koji su na snazi, niti na prava potrošača u odnosu na distributera koja proističu iz kupoprodajnog ugovora.

Napomena: pregled svih ovlašćenih Nikon servisnih stanica se može pronaći na mreži na sledećoj adresi
(URL = <https://www.europe-nikon.com/service/>).

Nijedna reprodukcija ovog dokumenta u bilo kom obliku, u celini ili delimično (osim kratkih citata u kritičnim člancima ili kritikama), ne može se izvršiti bez pismenog odobrenja kompanije NIKON CORPORATION.

Iz brige prema okolini, Nikon radi na smanjivanju korišćenja papira.

NIKON CORPORATION

© 2023 Nikon Corporation



SB3G01(YD)
6MO093YD-01