

# Nikon

CÂMARA DIGITAL

# Z f

## Manual do Utilizador

Pt

- Leia este documento cuidadosamente antes de usar a câmara.
- Para garantir uma utilização correta da câmara, certifique-se de que lê "Para Sua Segurança" (página 8).
- Após ler este documento, mantenha-o à mão para referência futura.



Leia para obter instruções de funcionamento detalhadas.

guia de referência da Z f da nikon



# Antes de Começar

## O Manual do Utilizador e o Guia de Referência da Z f

Além deste *Manual do Utilizador*, está disponível um *Guia de Referência* para a sua câmara.

### O Manual do Utilizador (Este Documento)

O *Manual do Utilizador* descreve as operações básicas da câmara.



### O Guia de Referência

As funções e operações da câmara são detalhadas num *Guia de Referência*, um suplemento ao *Manual do Utilizador*. O *Guia de Referência* pode ser visualizado em computadores, smartphones e tablets.



#### **Veja o Guia de referência (Edição Web):**



<https://onlinemanual.nikonimglib.com/zf/pt/>



#### **Transfira o Guia de referência (em PDF):**



### **Utilizar Objetivas**

Para mais informações sobre a utilização de objetivas, consulte a documentação da objetiva disponível no Centro de Transferências da Nikon.

### **Z f Model Name: N2137**

## O Centro de Transferências Nikon

A documentação para câmaras digitais, objetivas NIKKOR e unidades de flash está disponível no Centro de Transferências Nikon, tal como atualizações de firmware e o NX Studio e outro software.

<https://downloadcenter.nikonimglib.com/>



## Transferir o Software Nikon

### ● Software de Computador

O software Nikon está disponível no Centro de Transferências Nikon.

**NX Studio:** ver e editar fotografias tiradas e filmagens gravadas com câmaras digitais Nikon.

### ● Aplicações para Dispositivos Inteligentes

As aplicações para dispositivos inteligentes estão disponíveis na Apple App Store® e no Google Play™.

**SnapBridge:** transferir fotografias e filmagens para o seu dispositivo inteligente através de uma conexão sem fios.

---

### Sugestão: Suporte Nikon

Se precisar de suporte técnico, oferecemos várias opções.

- Para utilizadores nos E.U.A.: <https://www.nikonusa.com/>
  - Para utilizadores no Canadá: <https://www.nikon.ca/>
  - Para utilizadores no México: <https://www.nikon.com.mx/>
  - Para utilizadores na América Latina:  
<https://www.nikonamericalatina.com/>
  - Para utilizadores na Europa:  
<https://www.europe-nikon.com/support>
  - Para utilizadores na Ásia, Oceânia, Médio Oriente e África:  
<https://www.nikon-asia.com/>
-

## Conteúdo da Embalagem

Certifique-se de que todos os itens aqui listados vieram com a câmara.

- Corpo da câmara

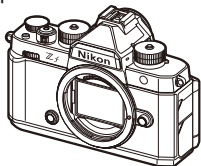

- Tampa da sapata de acessórios BS-1 (vem montada na câmara)



- Ocular de borracha DK-33 (vem montada na câmara)
- Tampa do corpo BF-N1
- Bateria de íões de lítio recarregável EN-EL15c com tampa do terminal
- Correia AN-DC27
- Cabo USB UC-E25
- *Manual do Utilizador*
- Garantia (impressa na contracapa deste manual)

- Os cartões de memória são vendidos separadamente.

# Sobre Este Documento

## Símbolos

Este documento emprega os seguintes símbolos. Utilize-os para ajudar a localizar a informação de que necessita.

	Este ícone assinala notas, informações que devem ser lidas antes de usar este produto.
Sugestão	Este ícone assinala sugestões, informações adicionais que pode achar úteis ao utilizar este produto.
	Este ícone assinala referências para outras secções neste documento.

## Convenções

- Esta câmara utiliza cartões de memória SD, SDHC, SDXC, microSD, microSDHC e microSDXC. Todos os tipos de cartões de memória são denominados "cartões de memória" neste documento. Onde é necessário distinguir entre os diferentes tipos, os termos "cartão de memória SD" e "cartão de memória microSD" podem ser utilizados.
- Ao longo deste documento, os carregadores de baterias são chamados "carregadores de baterias" ou "carregadores".
- Ao longo deste documento, a exibição no monitor da câmara e no visor durante o disparo é chamada "ecrã de disparo". Na maioria dos casos, as ilustrações mostram o monitor.
- Ao longo deste documento, os smartphones e os tablets são chamados "dispositivos inteligentes".
- Ao longo deste documento, "formato FX" e "FX" são usados em referência a um ângulo de visão equivalente ao de uma câmara de formato de 35 mm ("enquadramento completo") e "formato DX" e "DX" a um ângulo de visão equivalente ao de uma câmara APS-C.
- Ao longo deste documento, o termo "predefinições" é usado para se referir às definições em vigor na altura do envio. As explicações neste documento pressupõem que são usadas as predefinições.

## **Antes de Começar** **2**

---

O <i>Manual do Utilizador</i> e o <i>Guia de Referência</i> da Z f.....	2
Download da Documentação e do Software.....	3
O Centro de Transferências Nikon.....	3
Transferir o Software Nikon.....	3
Conteúdo da Embalagem .....	4
Sobre Este Documento .....	5
Símbolos.....	5
Convenções.....	5
Para Sua Segurança .....	8
Avisos.....	14

## **Partes da Câmara** **18**

---

Corpo da Câmara.....	18
----------------------	----

## **Primeiros Passos** **23**

---

Colocar a Correia .....	23
Inserir a Bateria e os Cartões de Memória.....	24
Nível da Bateria .....	26
Número de Exposições Restantes .....	27
Carregar a Bateria.....	28
Montar uma Objetiva.....	32
Remover Objetivas .....	33
Abrir o Monitor .....	34
Configuração da Câmara.....	35

## **Fotografia e Reprodução Básicas** **38**

---

Tirar Fotografias (Modo <small>AUTO</small> ) .....	38
Gravar Filmagens (Modo <small>AUTO</small> ) .....	43
Reprodução .....	47

## **Resolução de Problemas** **48**

---

Antes de Contactar a Assistência ao Cliente .....	48
---	----

## **Notas Técnicas** **49**

---

Cuidados Com a Câmara .....	49
Armazenamento a Longo Prazo .....	49
Cuidados a Ter Com a Câmara e a Bateria: Precauções.....	50
Precauções: Utilizar a Câmara.....	50
Precauções: Utilizar Baterias .....	55
Marcas Comerciais e Licenças.....	58
Avisos.....	60
Bluetooth e Wi-Fi (LAN Sem Fios) .....	61
Termos da garantia - Nikon Europa - Serviço de garantia .....	67

## Para Sua Segurança

Para evitar danos a propriedade ou lesões a si ou outros, leia integralmente "Para Sua Segurança" antes de utilizar este produto.

Após ler estas instruções de segurança, mantenha-as prontamente acessíveis para consulta futura.

 **PERIGO:** A não observância das precauções marcadas com este ícone produz um alto risco de morte ou lesões graves.

 **AVISO:** A não observância das precauções marcadas com este ícone pode resultar em morte ou lesões graves.

 **ATENÇÃO:** A não observância das precauções marcadas com este ícone pode resultar em lesões ou danos a propriedade.

### **AVISO**

#### **Não usar ao andar ou ao operar um veículo.**

A não observância desta precaução pode resultar em acidentes ou outras lesões.

#### **Não desmontar nem modificar este produto. Não toque nas peças internas que fiquem expostas como resultado de queda ou outro acidente.**

A não observância destas precauções pode resultar em choque elétrico ou outras lesões.

#### **Se notar quaisquer anomalias, tais como produção de fumo, calor ou cheiros incomuns, remover imediatamente a bateria ou desligar a fonte de alimentação.**

A operação continuada pode resultar em incêndio, queimaduras ou outras lesões.



## AVISO

**Manter seco. Não manuseie com as mãos molhadas. Não manuseie a ficha com as mão molhadas.**

A não observância destas precauções pode resultar em incêndio ou choque elétrico.

---

**Não deixar a pele em contacto prolongado com este produto enquanto estiver ligado ou ligado na tomada.**

A não observância desta precaução pode resultar em queimaduras de primeiro grau.

---

**Não utilizar este produto na presença de pó ou gás inflamável como propano, gasolina ou aerossóis.**

A não observância desta precaução pode resultar em explosão ou incêndio.

---

**Não olhar diretamente para o sol ou outra fonte de iluminação forte através da objetiva.**

A não observância desta precaução pode resultar em perda de visão.

---

**Não aponte o flash ou o iluminador auxiliar de AF ao operador de um veículo a motor.**

A não observância desta precaução pode resultar em acidentes.

---

**Manter este produto fora do alcance das crianças.**

A não observância desta precaução pode resultar em lesões ou avaria do produto. Para além disso, note que as peças pequenas constituem um risco de asfixia. Se uma criança engolir qualquer peça deste produto, procure imediatamente cuidados médicos.

---

**Não emaranhe, enrole nem torça a correia à volta do pescoço.**

A não observância desta precaução pode resultar em acidentes.

---

## AVISO

**Não usar baterias, carregadores, adaptadores CA ou cabos USB que não sejam os especificados para utilização com este produto.**

**Ao usar baterias, carregadores, adaptadores CA e cabos USB que sejam os especificados para utilização com este produto, não:**

- **Danifique, modifique, puxe ou dobre com força fios ou cabos, coloque sob objetos pesados ou exponha a calor ou chamas.**
- **Use conversores ou adaptadores de viagem concebidos para converter de uma voltagem para outra ou com inversores CC para CA.**

A não observância destas precauções pode resultar em incêndio ou choque elétrico.

**Não manusear a ficha ao carregar o produto ou ao usar o adaptador CA durante tempestades.**

A não observância destas precauções pode resultar em incêndio ou choque elétrico.

**O pó sobre ou nas proximidades das peças metálicas da ficha deve ser removido com um pano seco.**

A utilização continuada pode resultar em incêndio.

**Não manusear com as mãos desprotegidas em locais expostos a temperaturas extremamente altas ou baixas.**

A não observância desta precaução pode resultar em queimaduras ou frieiras.

## ATENÇÃO

**Não deixar a objetiva apontada para o sol ou outras fontes de iluminação fortes.**

A luz focada pela objetiva pode causar fogo ou danos às peças internas do produto. Ao fotografar motivos em contraluz, mantenha o sol bem fora do enquadramento. A luz solar focada dentro da câmara quando o sol está perto do enquadramento pode causar um incêndio.

## ATENÇÃO

**Desligar este produto quando a sua utilização está proibida. Desative as funções sem fios quando a utilização de equipamento sem fios está proibida.**

As emissões de rádio-frequência produzidas por este produto podem interferir com equipamento a bordo de aviões ou em hospitais ou outras instalações médicas.

**Remover a bateria e desconectar o adaptador CA se este produto não for utilizado por um longo período de tempo.**

A não observância desta precaução pode resultar em incêndio ou avaria do produto.

**Não disparar o flash em contacto com ou perto de pele ou objetos.**

A não observância desta precaução pode resultar em queimaduras ou incêndio.

**Não deixar o produto onde este será exposto a temperaturas extremamente altas por um longo período de tempo tal como num automóvel fechado ou sob luz solar direta.**

A não observância desta precaução pode resultar em incêndio ou avaria do produto.

**Não olhar diretamente para o iluminador auxiliar de AF.**

A não observância desta precaução pode ter efeitos adversos na visão.

**Não transportar câmaras nem lentes com tripés ou acessórios semelhantes montados.**

A não observância desta precaução pode resultar em lesões ou avaria do produto.

**Não tocar na câmara ou nos cartões de memória quando for apresentado um aviso de alta temperatura no monitor ou no visor.**

A câmara e os cartões de memória ficam quentes, potencialmente causando queimaduras ou fazendo com que os cartões ou a bateria caiam e fiquem danificados quando removidos.



## ATENÇÃO

**Mantenha o produto a uma distância mínima de 5 cm de pacemakers e de outros dispositivos médicos.**

Os dispositivos médicos nas proximidades podem ser afetados pelo íman ou ímanes existentes no produto.

## PERIGO (Baterias)

**Não manipular incorretamente as baterias.**

A não observância das seguintes precauções pode resultar em fuga, sobreaquecimento, rutura ou incêndio nas baterias:

- Use apenas baterias recarregáveis aprovadas para utilização com este produto.
- Não exponha as baterias a chamas ou calor excessivo.
- Não desmonte.
- Não provoque curto-circuito nos terminais tocando-lhes com colares, ganchos de cabelo ou outros objetos de metal.
- Não exponha as baterias ou os produtos nos quais estão inseridas a choques físicos fortes.
- Não pisar, perfurar com pregos nem bater com martelos nas baterias.

**Carregar apenas como indicado.**

A não observância desta precaução pode resultar em fuga, sobreaquecimento, rutura ou incêndio nas baterias.

**Se o líquido da bateria entrar em contacto com os olhos, lavar com água limpa abundante e procurar cuidados médicos imediatamente.**

A demora em agir pode resultar em danos oculares.

**Siga as instruções do pessoal da companhia aérea.**

Baterias deixadas sem vigilância em altitudes elevadas num ambiente não pressurizado podem vaziar, sobreaquecer, sofrer rutura ou incendiar-se.

## **AVISO (Baterias)**

---

### **Manter as baterias fora do alcance das crianças.**

Se uma criança engolir uma bateria, procure cuidados médicos imediatamente.

---

### **Manter as baterias fora do alcance de animais domésticos e outros animais.**

As baterias podem vaziar, sobreaquecer, quebrar ou incendiar-se se mordidas, mastigadas, ou de outro modo danificadas pelos animais.

---

### **Não submergir as baterias em água nem expor a chuva.**

A não observância desta precaução pode resultar em incêndio ou avaria do produto. Seque imediatamente o produto com uma toalha ou objeto semelhante se este se molhar.

---

### **Pare imediatamente a utilização se notar quaisquer alterações nas baterias, como alteração de cor ou deformação. Pare de carregar as baterias EN-EL15c recarregáveis se estas não carregarem no período de tempo especificado.**

A não observância destas precauções pode resultar em fuga, sobreaquecimento, rutura ou incêndio nas baterias.

---

### **Quando as baterias deixarem de ser necessárias, isolar os terminais com fita-cola.**

Pode resultar sobreaquecimento, rutura ou incêndio se algum objeto de metal entrar em contacto com os terminais.

---

### **Se o líquido da bateria entrar em contacto com a pele ou roupa de uma pessoa, lavar imediatamente a área afetada com água limpa abundante.**

A não observância desta precaução pode resultar em irritação da pele.

---

## Avisos

- Não é permitido reproduzir, transmitir, transcrever, armazenar num sistema de recuperação ou traduzir para qualquer idioma, através de quaisquer meios, nenhuma parte da documentação fornecida com este produto, sem a prévia autorização por escrito da Nikon.
- A Nikon reserva-se o direito de alterar a aparência e especificações de hardware e software descritas nesta documentação a qualquer momento e sem aviso prévio.
- A Nikon não se responsabiliza por quaisquer danos resultantes da utilização deste produto.
- Embora tenham sido feitos todos os esforços para garantir que as informações contidas nesta documentação são precisas e completas, agradecemos que quaisquer eventuais erros e omissões fossem comunicados ao representante Nikon local (a morada é fornecida em separado).

### ● **Advertência sobre a proibição de realizar cópias ou reproduções**

Tenha em atenção que o simples facto de possuir material que tenha sido copiado ou reproduzido digitalmente através de um scanner, câmara digital ou outro dispositivo pode ser punível por lei.

#### ● **Artigos cuja cópia ou reprodução é proibida por lei**

Não copie nem reproduza papel-moeda, moedas, títulos de crédito, obrigações do Tesouro ou títulos de Administrações Locais, inclusivamente se tais cópias ou reproduções estiverem marcadas como "Amostra".

É proibida a cópia ou reprodução de papel-moeda, moedas ou títulos de crédito que estejam em circulação num país estrangeiro.

Salvo em caso de obtenção da autorização prévia do governo, é proibida a cópia ou reprodução de selos de correio ou de bilhetes postais não utilizados emitidos pelo governo.

É proibida a cópia ou reprodução de selos emitidos pelo governo, bem como de documentos certificados estipulados por lei.

- **Precauções sobre certos tipos de cópias e de reproduções**

O governo estipulou determinadas limitações sobre a cópia ou reprodução de títulos de crédito emitidos por empresas privadas (ações, letras de câmbio, cheques, cheques prenda, etc.), títulos de transporte ou bilhetes, exceto no caso de ser requerido fornecer um número mínimo de cópias necessárias para utilização profissional por uma empresa. Além disso, não copie nem reproduza passaportes emitidos pelo governo, licenças emitidas por organismos públicos e grupos privados, bilhetes de identidade, nem qualquer tipo de bilhetes em geral, tais como passes e vales de refeição.

- **Conformidade com as declarações de direitos de autor**

Sob a lei de direitos de autor, as fotografias ou gravações de obras protegidas por direitos de autor feitas com a câmara não podem ser utilizadas sem a autorização do detentor dos direitos de autor. Aplicam-se exceções à utilização pessoal, mas note que mesmo a utilização pessoal pode ser restrita no caso de fotografias ou gravações de exposições ou espetáculos ao vivo.

- **Utilize apenas acessórios eletrónicos da marca Nikon**

As câmaras Nikon incluem circuitos eletrónicos complexos. Apenas os acessórios eletrónicos da marca Nikon (incluindo objetivas, carregadores, baterias, adaptadores CA e acessórios de flash) certificados pela Nikon para utilização específica com esta câmara digital Nikon são projetados e comprovados para operar dentro dos requisitos operacionais e de segurança deste circuito eletrónico.

A utilização de acessórios eletrónicos que não sejam Nikon poderá danificar a câmara e poderá invalidar a garantia Nikon. A utilização de baterias de íões de lítio recarregáveis de terceiros que não tragam o selo holográfico da Nikon mostrado abaixo pode interferir com o funcionamento normal da câmara ou provocar sobreaquecimento, inflamação, rutura ou fuga de líquidos nas baterias.



Para obter mais informações sobre acessórios da marca Nikon, contacte um distribuidor autorizado da Nikon.

## ● **Cartões de Memória**

- Os cartões de memória podem ficar quentes depois de serem utilizados. Tome as precauções adequadas ao retirar cartões de memória da câmara.
- Não execute as operações que se seguem durante a formatação ou enquanto os dados estiverem a ser gravados, apagados ou copiados para um computador ou outro dispositivo. A não observância destas precauções poderá resultar em perdas de dados ou danos na câmara ou cartão.
  - Não remover nem inserir cartões de memória.
  - Não desligar a câmara.
  - Não remover a bateria.
  - Não desligar os adaptadores CA.
- Não toque nos terminais dos cartões com os dedos nem com objetos metálicos.
- Não use força excessiva ao manusear cartões de memória. A não observância desta precaução poderá danificar o cartão.
- Não dobre ou deixe cair os cartões de memória nem os sujeite a choques físicos fortes.
- Não exponha os cartões de memória a água, calor ou luz solar direta.
- Não formate cartões de memória num computador.



---

### ☑ **Antes de Tirar Fotografias Importantes**

Antes de tirar fotografias em ocasiões importantes (tais como em casamentos ou antes de levar a câmara para uma viagem), tire uma fotografia de teste para se certificar de que a câmara está a funcionar corretamente. A Nikon não se responsabiliza por danos ou perda de lucros que possam resultar de qualquer avaria do produto.

### ☑ **Formação Contínua**

Como parte do compromisso "Formação contínua" da Nikon para suporte do produto e educação, está disponível online informação permanentemente atualizada nos seguintes sites:

- **Para utilizadores nos E.U.A.:** <https://www.nikonusa.com/>
- **Para utilizadores no Canadá:** <https://www.nikon.ca/>
- **Para utilizadores no México:** <https://www.nikon.com.mx/>
- **Para utilizadores na América Latina:**  
<https://www.nikonamericalatina.com/>
- **Para utilizadores na Europa:** <https://www.europe-nikon.com/support/>
- **Para utilizadores na Ásia, Oceânia, Médio Oriente e África:**  
<https://www.nikon-asia.com/>

Consulte estes sites para estar permanentemente atualizado com as mais recentes informações do produto, sugestões, respostas às perguntas mais frequentes (FAQ, Frequently-Asked Questions) e conselhos gerais sobre fotografia e imagem digital. Também poderá obter informações adicionais junto do representante Nikon local. Consulte o URL seguinte para informações de contacto:

<https://imaging.nikon.com/>

---

# Partes da Câmera

## Corpo da Câmera

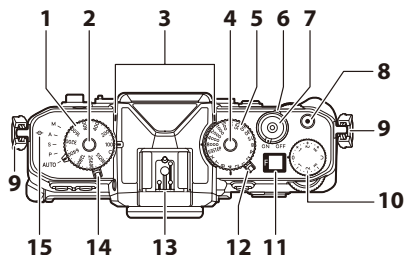

- |   |   |
|---|---|
| <b>1</b> Disco da sensibilidade ISO                                 | <b>9</b> Ilhó para a correia da câmera                          |
| <b>2</b> Botão de desbloqueio do disco da sensibilidade ISO         | <b>10</b> Disco de compensação da exposição                     |
| <b>3</b> Microfone estéreo  | <b>11</b> Painel de controle                                    |
| <b>4</b> Botão de desbloqueio do disco das velocidades de obturação | <b>12</b> Seletor de fotografia/filmagem                        |
| <b>5</b> Disco das velocidades de obturação                         | <b>13</b> Sapata de acessórios (para unidade de flash opcional) |
| <b>6</b> Botão de alimentação                                       | <b>14</b> Seletor de modo                                       |
| <b>7</b> Botão de disparo do obturador                              | <b>15</b> Indicador do plano focal ( $\infty$ )                 |
| <b>8</b> Botão de filmagem  |   |

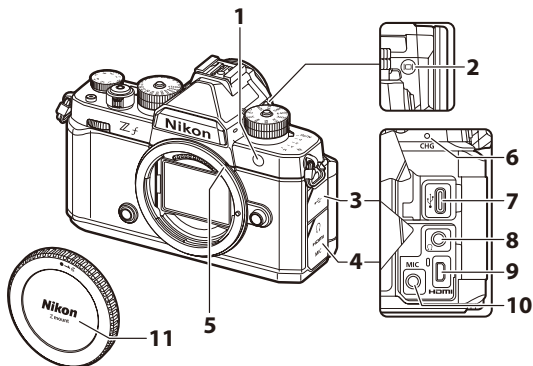

- |  |  |
|--|--|
| <p><b>1</b> Iluminador auxiliar de AF<br/>Luz de redução do efeito de olhos vermelhos<br/>Luz do auto-temporizador</p> <p><b>2</b> Botão do modo de monitor (□)</p> <p><b>3</b> Tampa do conector USB</p> <p><b>4</b> Tampa para conectores de microfone, auscultadores e HDMI</p> | <p><b>5</b> Marca de montagem da objetiva</p> <p><b>6</b> Lâmpada de carga</p> <p><b>7</b> Conector USB</p> <p><b>8</b> Conector de auscultadores</p> <p><b>9</b> Conector HDMI</p> <p><b>10</b> Conector para microfone externo</p> <p><b>11</b> Tampa do corpo</p> |
|--|--|

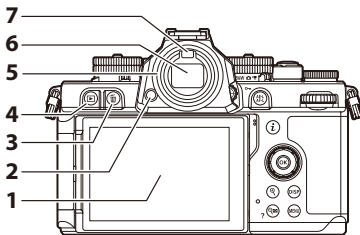

- |                                  |                                     |
|----------------------------------|-------------------------------------|
| <b>1</b> Monitor                 | <b>5</b> Ocular de borracha         |
| <b>2</b> Desbloqueio da ocular   | <b>6</b> Visor                      |
| <b>3</b> Botão eliminar (🗑)      | <b>7</b> Sensor de movimento ocular |
| <b>4</b> Botão de reprodução (▶) |                                     |

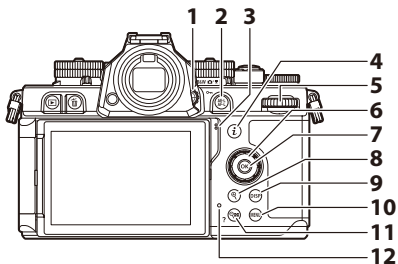

- |   |   |
|---|---|
| <b>1</b> Controlo de ajuste dióptrico           | <b>8</b> Botão zoom de reprodução de aproximação (Ⓚ)              |
| <b>2</b> Botão de bloqueio de AE/AF (AE-L/AF-L) | <b>9</b> Botão DISP (DISP)  |
| Botão de proteção (O-m)                         | <b>10</b> Botão MENU (MENU)                                       |
| <b>3</b> Altifalante                            | <b>11</b> Botão zoom de afastamento da reprodução/miniaturas (ⓀⓂ) |
| <b>4</b> Botão "i" (i)                          | Botão de ajuda (?)  |
| <b>5</b> Disco de controlo principal            | <b>12</b> Luz de acesso ao cartão de memória                      |
| <b>6</b> Multisseletor                          |   |
| <b>7</b> Botão OK (OK)                          |   |

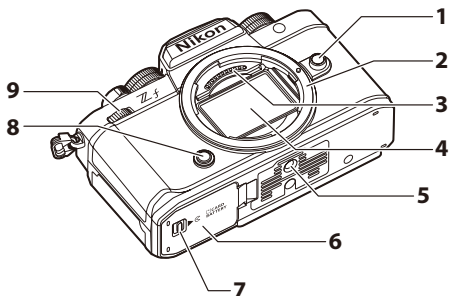

- |  |   |
|--|---|
| <b>1</b> Botão de desbloqueio da objetiva                          | <b>7</b> Patilha da tampa da ranhura do cartão de memória/da caixa da bateria |
| <b>2</b> Montagem da objetiva                                      | <b>8</b> Botão Fn   |
| <b>3</b> Contactos CPU   | <b>9</b> Disco de controlo secundário   |
| <b>4</b> Sensor de imagem  |   |
| <b>5</b> Sapata do tripé   |   |
| <b>6</b> Tampa da ranhura do cartão de memória/da caixa da bateria |   |

# Primeiros Passos

## Colocar a Correia

Para colocar uma correia, siga os passos abaixo.

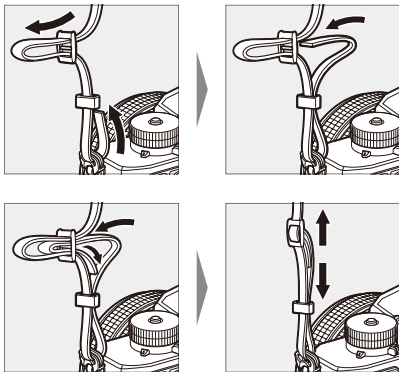

## Inserir a Bateria e os Cartões de Memória

A câmara está equipada com duas ranhuras para cartões de memória: uma ranhura que leva um cartão de memória SD (1) e outra que leva um cartão de memória microSD (2), para um total de dois cartões, um de cada tipo.

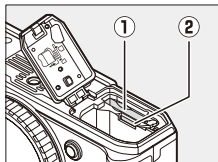

- Desligue a câmara antes de inserir ou remover a bateria ou os cartões de memória.
- Segurando o cartão de memória na orientação mostrada, deslize-o a direita na ranhura até que este se encaixe no lugar.
- Se estiver a utilizar um cartão de memória microSD, recomendamos que o insira antes de inserir a bateria.
- Utilizando a bateria para manter o fecho laranja da bateria pressionado para um lado, deslize a bateria para o compartimento da bateria até que o fecho a bloqueie no lugar.

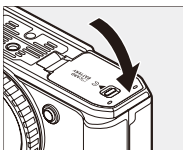
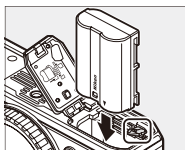
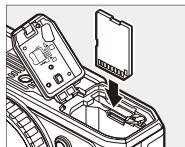
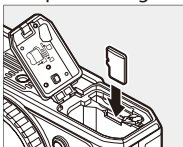
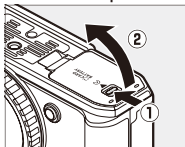



---

### ✓ Remover a Bateria

Para remover a bateria, desligue a câmara e abra a tampa da ranhura do cartão de memória/da caixa da bateria. Prima o fecho da bateria na direção mostrada pela seta para libertar a bateria e, em seguida, remova a bateria manualmente.

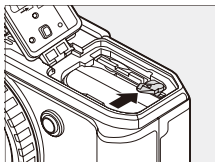

### ✓ Remover Cartões de Memória

Antes de remover os cartões de memória, confirme que a luz de acesso ao cartão de memória está desligada e, em seguida, desligue a câmara e abra a tampa da ranhura do cartão de memória/da caixa da bateria. Prima o cartão para dentro para o ejetar (1) e, em seguida, deslize-o para fora da câmara (2).

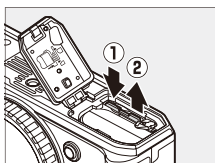

- Recomendamos que remova a bateria antes de remover os cartões de memória microSD.



## Número de Exposições Restantes

- Quando liga a câmara, o ecrã de disparo mostra o número de fotografias que podem ser tiradas com as definições atuais.
- Os valores superiores a 1000 são arredondados para a centena mais próxima. Por exemplo, os valores entre 1500 e 1599 são mostrados como 1,5 k.



---

### **Sugestão: O Comutador de Proteção Contra Gravação**

- Os cartões de memória SD estão equipados com um comutador de proteção contra gravação. Deslizar o comutador para a posição "lock" protege o cartão contra gravação, protegendo os dados que este contém.



- Um indicador "-- --" e um aviso [**Card**] aparecem no ecrã de disparo quando é introduzido um cartão protegido contra gravação.
- Se tentar disparar o obturador enquanto estiver inserido um cartão protegido contra gravação, será apresentado um aviso e não será gravada nenhuma fotografia. Desbloqueie o cartão de memória antes de tentar tirar ou eliminar fotografias.

### **Sugestão: Ícones de Ranhura**

A localização da fotografia atual é mostrada por um ícone no canto inferior esquerdo do ecrã de reprodução.

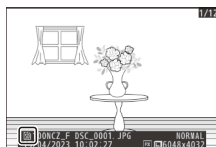

## Carregar a Bateria

Carregue a bateria EN-EL15c fornecida antes de utilizar. A bateria pode ser carregada enquanto estiver inserida na câmara ligando a câmara a um adaptador CA EH-8P opcional utilizando o cabo USB fornecido.

---

### ✔ Precauções: Utilizar Baterias

Leia e respeite os avisos e precauções em "Para Sua Segurança" (☞8) e "Cuidados com a Câmera e a Bateria: Precauções" (☞50).

---

#### 1 Insira a bateria (☞24).

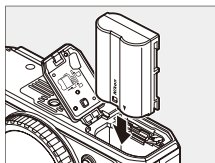

## 2 Após confirmar que a câmara está desligada, ligue-a a um adaptador CA EH-8P opcional utilizando o cabo USB fornecido (1).

Ligue o adaptador CA a uma tomada elétrica doméstica. A bateria carrega quando a câmara está desligada. Mantenha a ficha direita durante a inserção e remoção.

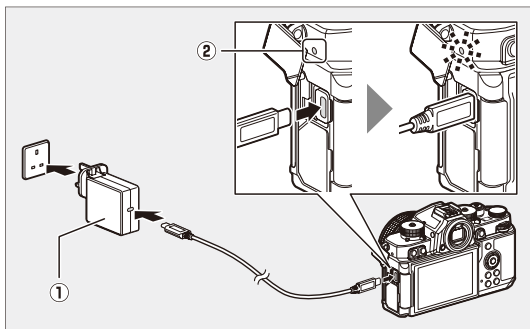

- A lâmpada de carga da câmara (2) acende-se a âmbar enquanto o carregamento estiver a decorrer. A luz desliga-se quando o carregamento estiver concluído.
- Assumindo uma entrada de 5 V/500 mA, uma bateria descarregada carrega completamente em cerca de 2 horas e 40 minutos.
- Desligue o cabo USB quando o carregamento estiver concluído. Mantenha o conector direito quando o desligar da câmara.

---

### **✔ Precauções: Carregamento**

- Apenas as baterias EN-EL15c e EN-EL15b podem ser carregadas enquanto inseridas na câmara. As baterias EN-EL15a podem ser carregadas utilizando um carregador de baterias MH-25a opcional.
  - Os erros de carregamento causados, por exemplo, por temperaturas da câmara elevadas ou tentativas de carregar uma EN-EL15a são indicados pela lâmpada de carga a piscar rapidamente durante cerca de 30 segundos antes de desligar.
  - Depois de a lâmpada de carga se desligar, recomendamos que ligue a câmara (ou ative o temporizador de espera) e que confirme que a bateria está carregada.
- 

### **Sugestão: Adaptadores CA de Carregamento EH-7P Opcionais: Carregamento**

A bateria também pode ser carregada utilizando o adaptador CA de carregamento EH-7P opcional. Após confirmar que a câmara está desligada, conecte o adaptador à câmara através de USB e ligue-o à tomada. A bateria carrega enquanto a câmara está desligada. Mantenha a ficha direita durante a inserção e remoção.

### **Sugestão: Alimentar a Câmara**

Se **[ON]** estiver selecionado para **[Distribuição alimentação por USB]** no menu de configuração quando a câmara está conectada a um EH-8P ou EH-7P, a alimentação será fornecida à câmara quando esta está ligada.

- A alimentação só será fornecida à câmara quando a bateria estiver inserida.
- A bateria não carrega quando a câmara for alimentada por uma fonte de alimentação externa.

## **Sugestão: Distribuição de Alimentação por USB do Computador e Carregamento da Bateria**

Os computadores ligados através de USB podem fornecer corrente para alimentar a câmara ou para carregar a bateria.

- O computador só fornece alimentação enquanto estiver ligado. O carregamento será suspenso enquanto o computador estiver no modo de pausa. Será retomado quando o modo de pausa terminar.
  - Não ligue o computador através de um concentrador USB ou teclado durante o carregamento. Ligue-o diretamente à câmara.
  - Os tempos de carga reais podem ser mais longos dependendo do tipo e especificações do conector USB do computador.
  - Dependendo do modelo e especificações do produto, alguns computadores não fornecem corrente para alimentar a câmara ou para carregar a bateria.
-

## Montar uma Objetiva

- A câmara pode ser utilizada com objetivas de encaixe Z. Para mais informações sobre as objetivas, consulte a documentação da objetiva disponível no Centro de Transferências da Nikon.
- A objetiva geralmente utilizada neste documento para fins ilustrativos é uma NIKKOR Z 40mm f/2 (SE).
- Tenha o cuidado de evitar que entre pó na câmara.
- Confirme que a câmara está desligada antes de montar a objetiva.
  - Remova a tampa do corpo da câmara (①, ②) e a tampa traseira da objetiva (③, ④).

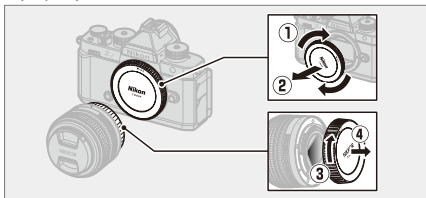

- Alinhe as marcas de montagem na câmara (⑤) e na objetiva (⑥). Não toque no sensor de imagem nem nos contactos da objetiva.

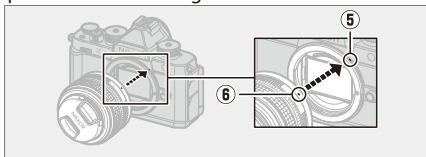



- Rode a objetiva como mostrado até que se encaixe no lugar (7).



- Remova a tampa frontal da objetiva antes de tirar fotografias.

---

### **Objetivas de Encaixe F**

- Certifique-se de que conecta um adaptador de encaixe FTZ II ou FTZ (disponível em separado) à câmara antes de utilizar as objetivas de encaixe F.
  - A tentativa de instalar objetivas de encaixe F diretamente na câmara pode danificar a objetiva ou o sensor de imagem.
- 

### **Remover Objetivas**

- Após desligar a câmara, prima continuamente o botão de desbloqueio da objetiva (1) enquanto roda a objetiva no sentido dos ponteiros do relógio (2).
- Depois de retirar a objetiva, volte a colocar as tampas da objetiva e do corpo da câmara.

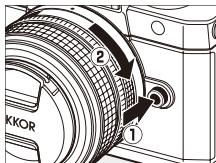

## Abrir o Monitor

Rode cuidadosamente o monitor; não o force.

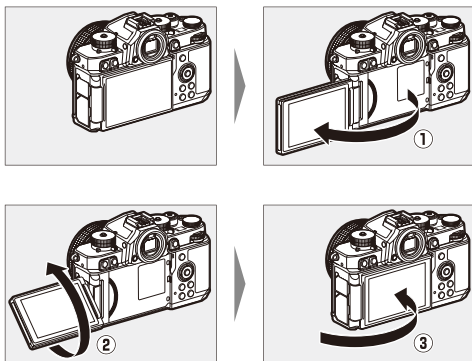

# Configuração da Câmera

Ligue a câmara, escolha um idioma e acerte o relógio. Antes de utilizar a câmara pela primeira vez, siga os passos abaixo para escolher um idioma e fuso horário e acerte o relógio para que a hora e data corretas sejam gravadas com todas as fotografias que tirar.

- 1** Prima **MENU** e, no menu de configuração, marque **[Language]** (Idioma) e prima **OK**.

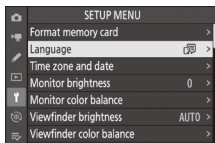

- 2** Selecionar um idioma.

Prima **▲** ou **▼** para marcar o idioma pretendido e prima **OK** (os idiomas disponíveis variam consoante o país ou a região onde a câmara foi comprada).

- 3** Marcar **[Fuso horário e data]** e premir **OK**.

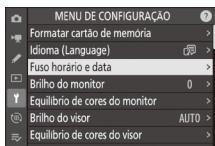

## 4 Escolher um fuso horário.

- Selecione [**Fuso horário**] no ecrã [**Fuso horário e data**].
- O ecrã lista cidades selecionadas na zona escolhida e a diferença entre a hora na zona escolhida e a hora UTC.
- Marque um fuso horário no ecrã [**Fuso horário**] e prima **OK**.

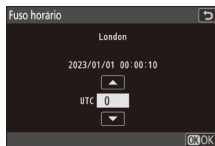

## 5 Ligar ou desligar a hora de verão.

- Selecione [**Hora de Verão**] no ecrã [**Fuso horário e data**].
- Selecione [**ON**] (hora de verão ligada) ou [**OFF**] (hora de verão desligada).
- Selecionar [**ON**] avança o relógio uma hora; para desfazer o efeito, selecione [**OFF**].

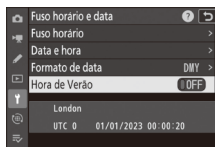

## 6 Acertar o relógio.

- Selecione [**Data e hora**] no ecrã [**Fuso horário e data**].
- Prima **OK** após usar o multisseletor para acertar o relógio para a data e hora no fuso horário selecionado no ecrã [**Data e hora**] (note que a câmara usa um relógio de 24 horas).

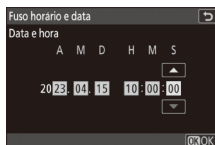

## 7 Escolher um formato de data.

- Selecione [**Formato de data**] no ecrã [**Fuso horário e data**].
- Marque a ordem de exibição de data pretendida (ano, mês e dia) e prima **OK**.

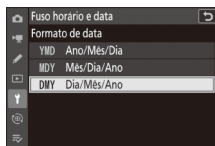

## 8 Sair dos menus.

Prima ligeiramente o botão de disparo do obturador para sair da reprodução e voltar para o modo de disparo.



---

### ☑ O ícone ☺

Um ícone ☺ a piscar no ecrã de disparo indica que o relógio da câmara foi reposto. A data e hora gravadas com novas fotografias não estará correta; utilize a opção **[Fuso horário e data]** > **[Data e hora]** no menu de configuração para acertar o relógio para a hora e data corretas. O relógio da câmara é alimentado por uma bateria de relógio independente. A bateria do relógio é carregada quando a bateria principal está inserida na câmara. Demora cerca de 2 dias a carregar. Assim que estiver carregada, alimenta o relógio durante cerca de um mês.

---

# Fotografia e Reprodução Básicas

## Tirar Fotografias (Modo <sup>AUTO</sup> )

Selecione o modo <sup>AUTO</sup> (automático) para fotografia "apontar e disparar" simples.

### ✔ **Objetivas com Barris Retráteis**

Objetivas com barris retráteis devem ser prolongadas antes da utilização. Rode o anel de zoom como mostrado até que a objetiva se encaixe no lugar na posição prolongada.

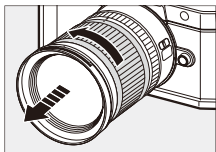

- 1** Selecionar o modo de fotografia rodando o seletor de fotografia/filmagem para .

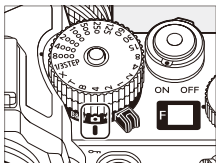

- 2** Rode o seletor de modo para <sup>AUTO</sup> .

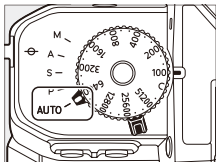

### 3 Rode o disco da sensibilidade ISO para C.

Com as predefinições para o modo **AUTO** (AUTO), a câmara ajustará automaticamente a sensibilidade ISO para auxiliar o controlo da exposição enquanto o disco da sensibilidade ISO estiver rodado para **C**.

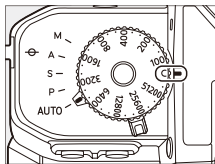

### 4 Preparar a câmara.

Segurando o punho com a mão direita e o corpo da câmara ou objetiva com a mão esquerda, encoste os seus cotovelos às laterais do peito.



Orientação de paisagem  
(horizontal)



Orientação de retrato  
(vertical)

### 5 Enquadrar a fotografia.

Enquadre o seu motivo no ecrã de disparo.

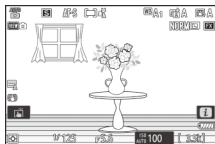

- Os rostos humanos detetados pela câmara são identificados por uma moldura branca que indica o ponto de focagem. Se a câmara detetar os olhos do motivo, o ponto de focagem será apresentado por cima de um dos seus olhos.



**6 Para focar, pressionar ligeiramente o botão de disparo do obturador (ou seja, premir ligeiramente o botão de disparo do obturador, parando quando o mesmo for ligeiramente pressionado).**



- O ponto de focagem será exibido a verde quando o motivo está focado.
- O iluminador auxiliar de AF poderá acender para auxiliar a operação de focagem se o motivo estiver pouco iluminado.
- Se a câmara não for capaz de focar, o indicador de focagem não conseguida pisca a vermelho.

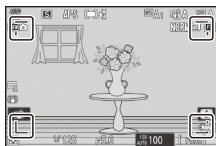
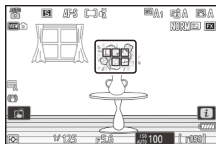

- O ponto de focagem fica verde se a câmara conseguir focar depois de detetar o rosto ou olhos de um motivo de retrato humano. Se a câmara não for capaz de focar, o ponto de focagem pisca a vermelho.

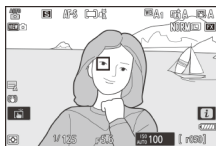

**7 Sem levantar o dedo do botão de disparo do obturador, pressionar completamente o botão de disparo do obturador para tirar a fotografia.**





## ☑ O Iluminador Auxiliar de AF

Não obstrua o iluminador auxiliar de AF enquanto estiver aceso.

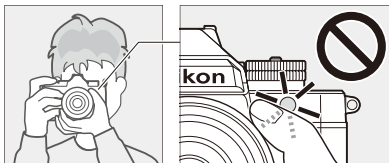

## ☑ Precauções: Tirar Fotografias

- Pode notar o seguinte no ecrã de disparo. Estes fenómenos também serão visíveis em quaisquer fotografias tiradas com a câmara:
  - tremeluzir ou faixas em cenas iluminadas por fontes como lâmpadas fluorescentes, de vapor de mercúrio ou de sódio,
  - distorção durante o movimento (os motivos individuais, como comboios ou carros que se movem a alta velocidade através do enquadramento podem ficar distorcidos, ou todo o enquadramento pode parecer distorcido quando a câmara é deslocada na orientação horizontal),
  - margens irregulares, aberrações cromáticas, efeito moiré ou pontos luminosos, ou
  - regiões ou faixas brilhantes em cenas iluminadas por sinais a piscar e outras fontes de luz intermitente ou quando o motivo é brevemente iluminado por um foco ou outra fonte de luz muito luminosa e momentânea.
- Note que ruído (píxeis brilhantes aleatórios, nevoeiro ou linhas) e cores inesperadas podem aparecer se utilizar o botão  para aproximar o zoom na visualização através da objetiva.
- Evite apontar a câmara para o sol ou outras fontes de luz intensas durante o disparo. A não observância desta precaução pode resultar em danos aos circuitos internos da câmara.

## ✔ A Luz de Acesso ao Cartão de Memória

A luz de acesso ao cartão de memória acende-se enquanto a fotografia estiver a ser gravada. Não abra a tampa da ranhura do cartão de memória/da caixa da bateria nem remova o cartão de memória ou a bateria.

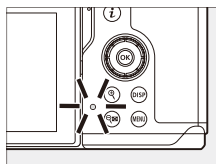

## Sugestão: O Obturador por Toque

Também pode tirar uma fotografia tocando no monitor. Toque no seu motivo para focar e levante o dedo para libertar o obturador.

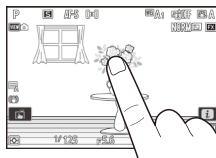

## Sugestão: O Disco de Compensação da Exposição

A exposição pode ser ajustada rodando o disco de compensação da exposição.

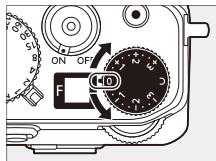

## Gravar Filmagens (Modo <sup>AUTO</sup> )

O modo <sup>AUTO</sup> (automático) pode ser usado para gravação de filmagem "apontar e disparar" simples.

### 1 Selecionar o modo de filmagem rodando o seletor de fotografia/filmagem para .

Note que as unidades de flash opcionais não podem ser utilizadas quando a câmara está no modo de filmagem.

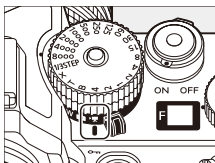

### 2 Rode o seletor de modo para <sup>AUTO</sup> (AUTO).

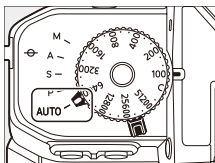

### 3 Premir o botão de filmagem para iniciar a gravação.

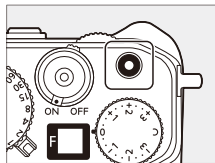

- Será apresentado um indicador de gravação e as margens do ecrã de disparo ficarão vermelhas. O ecrã também mostra o tempo restante, ou por outras palavras, a quantidade aproximada de filme novo que pode ser gravada no cartão de memória.

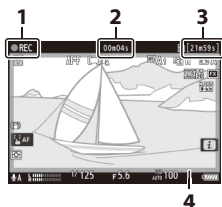

- 1 Indicador de gravação
- 2 Tempo de gravação da filmagem (duração do filme gravado)
- 3 Tempo de gravação disponível
- 4 Indicador de gravação (margem vermelha)

- O som é gravado através do microfone incorporado. Não tape o microfone durante a gravação.
- Também pode focar tocando no seu motivo no monitor.

### 4 Premir o botão de filmagem novamente para terminar a gravação.

## ✔ A Luz de Acesso ao Cartão de Memória

A luz de acesso ao cartão de memória acende-se enquanto a filmagem estiver a ser gravada. *Não abra a tampa da ranhura do cartão de memória/da caixa da bateria nem remova o cartão de memória ou a bateria.*

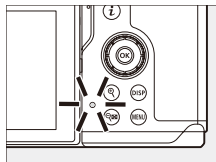

## ✔ O Ícone

Um ícone  indica que não podem ser gravadas filmagens.

## ✔ Precauções: Gravar Filmagens

- A gravação de filmagem termina automaticamente se:
  - a duração máxima for alcançada,
  - a bateria está descarregada,
  - escolher um modo de disparo diferente,
  - mudar de modo utilizando o seletor de fotografia/filmagem,
  - a objetiva for removida, ou
  - a temperatura interna da câmara aumenta.
- Os sons feitos pela câmara podem ser audíveis no filme gravado:
  - durante a focagem automática,
  - durante a redução da vibração,
  - quando a abertura motorizada é utilizada, ou
  - quando o zoom motorizado é utilizado.

## ✔ Avisos de Alta Temperatura

Durante a gravação de filmagens, a câmara pode ficar quente e pode aparecer um aviso de temperatura elevada no ecrã de disparo. Aguarde que a câmara arrefeça e que o aviso desapareça do ecrã antes de manusear a câmara, a bateria ou os cartões de memória.



## ✔ Precauções: Gravação de Filmagens

- Pode notar o seguinte no ecrã de disparo. Estes fenómenos também serão visíveis em quaisquer filmes gravados com a câmara:
  - tremeluzir ou faixas em cenas iluminadas por fontes como lâmpadas fluorescentes, de vapor de mercúrio ou de sódio,
  - distorção durante o movimento (os motivos individuais, como comboios ou carros que se movem a alta velocidade através do enquadramento podem ficar distorcidos, ou todo o enquadramento pode parecer distorcido quando a câmara é deslocada na orientação horizontal),
  - margens irregulares, aberrações cromáticas, efeito moiré ou pontos luminosos,
  - regiões ou faixas brilhantes em cenas iluminadas por sinais a piscar e outras fontes de luz intermitente ou quando o motivo é brevemente iluminado por um foco ou outra fonte de luz muito luminosa e momentânea, ou
  - tremeluzir quando a abertura motorizada é utilizada durante a gravação.
- Note que ruído (píxeis brilhantes aleatórios, nevoeiro ou linhas) e cores inesperadas podem aparecer se utilizar o botão  para aproximar o zoom na visualização através da objetiva.
- Ao gravar, evite apontar a câmara para o sol ou outras fontes de luz intensas. A não observância desta precaução pode resultar em danos aos circuitos internos da câmara.

---

## Sugestão: O Disco de Compensação da Exposição



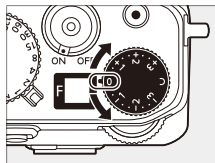

A exposição pode ser ajustada rodando o disco de compensação da exposição.

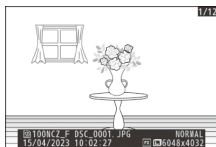
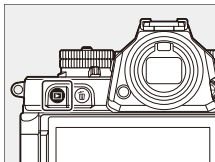

## Reprodução

Prima o botão  para ver fotografias e filmagens no monitor ou visor depois de fotografar ou gravar.



- Prima  ou  ou percorra para a esquerda ou para a direita para ver fotografias adicionais.
- As filmagens são indicadas por um ícone  no canto superior esquerdo do ecrã. Toque no ícone  no ecrã ou prima o botão  para iniciar a reprodução.
- Para terminar a reprodução e voltar ao modo de disparo, prima ligeiramente o botão de disparo do obturador.



# Resolução de Problemas

## Antes de Contactar a Assistência ao Cliente

Pode conseguir resolver quaisquer problemas com a câmara seguindo os passos abaixo. Verifique esta lista antes de consultar o seu revendedor ou o representante de assistência autorizado da Nikon.

### **1 Verifique a lista de problemas comuns.**

Problemas comuns e soluções são listados na secção de resolução de problemas do *Guia de Referência*.

### **2 Desligue a câmara e retire a bateria, depois aguarde cerca de um minuto, volte a colocar a bateria e ligue a câmara.**

☑ A câmara pode continuar a gravar dados no cartão de memória após o disparo. Aguarde pelo menos um minuto antes de remover a bateria.

### **3 Procure nos sites da Nikon.**

- Para obter informações de apoio e respostas a perguntas frequentes, visite o site do seu país ou da sua região (☐17).
- Para transferir o firmware mais recente para a sua câmara, visite:  
<https://downloadcenter.nikonimglib.com/>

### **4 Consulte um representante de assistência autorizado da Nikon.**



# Notas Técnicas

## Cuidados Com a Câmara

### Armazenamento a Longo Prazo

Retire a bateria se o produto não for utilizado durante um período prolongado. Antes de remover a bateria, confirme que a câmara está desligada.

Não guarde a câmara em locais que:

- tenham má ventilação ou estejam sujeitos a humidade superior a 60%,
- estejam perto de equipamento com fortes campos eletromagnéticos, tais como televisões ou rádios, ou
- estejam expostos a temperaturas superiores a 50 °C ou inferiores a -10 °C.

# Cuidados a Ter Com a Câmara e a Bateria: Precauções

## Precauções: Utilizar a Câmara

### ● Não Deixar Cair

Não deixe a câmara ou a objetiva cair nem as sujeite a impactos. Poderão ocorrer avarias no equipamento se este for sujeito a choques fortes ou vibração.

### ● Manter Seca

Mantenha a câmara seca. A ferrugem do mecanismo interno causada por água dentro da câmara pode não resultar apenas em reparações dispendiosas, mas causar também danos irreparáveis.

### ● Evitar Mudanças Súbitas de Temperatura

Levar a câmara de um ambiente quente para um ambiente frio ou vice versa pode causar condensação no interior e no exterior da câmara. Coloque a câmara num saco selado ou numa caixa de plástico antes de a levar através de uma fronteira de temperatura. A câmara pode ser retirada do saco ou da caixa assim que tenha tido tempo para se ajustar à nova temperatura.

### ● Manter Afastada de Campos Magnéticos Fortes

Os campos magnéticos ou cargas estáticas produzidos por equipamentos, tais como transmissores de rádio, podem interferir com o monitor, danificar os dados guardados no cartão de memória ou afetar os circuitos internos do equipamento.

### ● Manter Cartões de Crédito e Outros Dispositivos de Armazenamento Magnético Longe da Câmara e da Objetiva

Os dados armazenados no dispositivo podem ficar corrompidos.

### ● Não Deixar a Objetiva Apontada Para o Sol

Não deixe a objetiva apontada para o sol ou para outra fonte com elevada luminosidade. A luz intensa pode danificar o sensor de imagem ou causar perda de cor ou "imagens queimadas". As fotografias tiradas com a câmara poderão apresentar um efeito tremido branco.

### ● **Lasers e Outras Fontes de Iluminação Forte**

Não aponte lasers ou outras fontes de iluminação forte na direção da objetiva, pois pode danificar o sensor de imagem da câmara.

### ● **Limpeza**

Ao limpar o corpo da câmara, utilize uma pera de ar para remover suavemente o pó e a sujidade e, em seguida, limpe cuidadosamente com um pano suave e seco. Depois de utilizar a câmara na praia ou à beira-mar, limpe a areia ou sal com um pano ligeiramente humedecido com água doce e, em seguida, seque completamente a câmara. Em raras circunstâncias, a eletricidade estática poderá fazer os ecrãs de LCD acenderem ou ficarem escuros; este facto não representa uma avaria. O ecrã voltará rapidamente ao normal.

### ● **Limpeza da Objetiva e do Visor**

Estes elementos de vidro podem ficar danificados facilmente: remova o pó e a sujidade com uma pera de ar. Se utilizar um produto aerossol, mantenha a lata na vertical para evitar o derramamento de líquido que possa danificar os elementos de vidro. Para remover impressões digitais e outras manchas da objetiva, aplique uma pequena quantidade de produto de limpeza para objetivas num pano macio e limpe a objetiva com cuidado.

### ● **Não Tocar no Sensor de Imagem**

Sob nenhuma circunstância se deve exercer pressão no sensor de imagem, tocar-lhe com ferramentas de limpeza ou sujeitá-lo a potentes correntes de ar de uma pera de ar. Estas ações podem riscar ou danificar de outra forma o sensor.

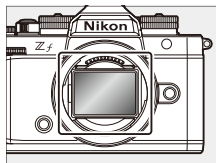

### ● **Os Contactos da Objetiva**

Mantenha os contactos da objetiva limpos. Evite tocá-los com os dedos.

### ● **Armazenar Numa Área Bem Ventilada**

Para impedir a formação de mofo ou bolor, guarde a câmara num local seco e com boa ventilação. Não guarde a câmara com bolas de naftalina ou cânfora, perto de equipamento que produza campos eletromagnéticos fortes, ou onde esteja exposta a temperaturas extremamente elevadas, como por exemplo, perto de um aquecedor ou num veículo fechado num dia quente. A não observância destas precauções pode resultar em avaria do produto.

### ● **Armazenamento a Longo Prazo**

Para evitar danos causados, por exemplo, por fuga de líquido da bateria, remova a bateria se o produto não for utilizado durante um longo período. Guarde a câmara num saco de plástico com um produto desumidificador. Contudo, não guarde a bolsa de couro da câmara num saco plástico, uma vez que poderá causar a deterioração do material. Guarde a bateria num local fresco e seco. Tenha em conta que o produto desumidificador perde gradualmente a sua capacidade de absorção de humidade, devendo ser substituído regularmente. Para impedir a formação de mofo ou bolor, retire a câmara do local de armazenamento pelo menos uma vez por mês, insira a bateria e dispare o obturador algumas vezes.

### ● **Desligar o Produto Antes de Remover ou Desligar a Fonte de Alimentação**

Remover ou desligar a fonte de alimentação enquanto a câmara estiver ligada pode danificar o produto. Deve ter-se especial cuidado para não remover nem desligar a fonte de alimentação enquanto estiverem a ser gravadas ou eliminadas fotografias.

## ● **Monitor/Visor**

- O monitor e o visor foram construídos com alta precisão; pelo menos 99,99% dos píxeis são efetivos, nunca com mais de 0,01% em falta ou com defeito. É por isso que estes ecrãs podem conter píxeis que estão permanentemente acesos (a branco, vermelho, azul ou verde) ou permanentemente desligados (preto), isto não constitui uma avaria. As fotografias gravadas com o equipamento não serão afetadas. É solicitada a sua compreensão.
- As fotografias no monitor podem ser difíceis de visualizar sob a forma de uma fonte de luz forte.
- Não exerça pressão no monitor. Pode funcionar mal ou sofrer danos. O pó ou a sujidade podem ser removidos com uma pera de ar. As manchas podem ser removidas limpando cuidadosamente o monitor com um pano suave ou com pele de camurça. Na eventualidade de o monitor se partir, é necessário ter cuidado para evitar lesões provocadas por vidros partidos. Tenha cuidado para que o cristal líquido do monitor não entre em contacto com a pele ou se introduza nos olhos ou na boca.
- No caso de ocorrer algum dos seguintes sintomas enquanto enquadra fotografias no visor, interrompa a utilização até que o seu estado melhore:
  - náusea, dor ocular, fadiga ocular,
  - vertigem, dor de cabeça, rigidez no pescoço ou ombros,
  - mal estar ou perda de coordenação mão-olho, ou
  - enjoo.
- O ecrã pode tremeluzir rapidamente durante a fotografia em sequência. A visualização do ecrã a tremeluzir pode fazer com que não se sinta bem. Interrompa a utilização até que o seu estado melhore.

## ● **Luzes Intensas e Motivos em Contraluz**

Ruído na forma de linhas poderá aparecer em casos raros em fotografias que incluam luzes brilhantes ou motivos em contraluz.

## ● **Ecrãs de Disparo e Reprodução da Câmara**

Quando [HLG] está selecionado para o modo de tonalidade, os ecrãs de disparo e reprodução no monitor da câmara e visor podem incluir "ruído" na forma de píxeis brilhantes aleatórios, nevoeiro ou linhas, ou podem não conseguir reproduzir com precisão áreas claras e cores altamente saturadas. Além disso, podem ser visíveis descontinuações de tom abruptas no monitor da câmara ou no visor quando as fotografias são exibidas em imagem completa, apesar de as próprias fotografias não serem afetadas. Para uma reprodução de tonalidades precisa, utilize monitores, computadores, sistemas operativos, aplicações e outros equipamentos compatíveis com HLG.

---

## ✔ **Precauções: Descarte de Dispositivos de Armazenamento de Dados**

Tenha em atenção que, ao eliminar fotografias ou formatar cartões de memória ou outros dispositivos de armazenamento de dados, não apaga completamente os dados da imagem original. Os ficheiros eliminados podem por vezes ser recuperados a partir de dispositivos de armazenamento descartados através de software disponível comercialmente, resultando potencialmente na utilização maliciosa dos dados de imagem pessoais. A garantia da privacidade deste tipo de dados é da responsabilidade do utilizador.

Antes de deitar fora um dispositivo de armazenamento de dados ou de transferir a propriedade para outra pessoa, apague todos os dados utilizando software comercial de eliminação ou formate o dispositivo e, em seguida, volte a preencher completamente com fotografias que não contenham informação privada (por exemplo, fotografias do céu). É necessário ter cuidado para evitar lesões ao destruir fisicamente os dispositivos de armazenamento de dados.

Antes de descartar a câmara ou de transferir a propriedade para outra pessoa, deve também utilizar a opção [**Restaurar todas as definições**] no menu de configuração da câmara para eliminar definições de rede e outras informações pessoais.

---

## **Precauções: Utilizar Baterias**

### **● Precauções de Utilização**

- Se forem manuseadas de forma imprópria, as baterias podem ter fugas, ruturas ou fazer com que o produto fique corroído. Observe as seguintes precauções ao manusear baterias:
  - Desligue o produto antes de substituir a bateria.
  - As baterias podem ficar quentes após uma utilização prolongada.
  - Mantenha os terminais da bateria limpos.
  - Use apenas baterias aprovadas para utilização neste equipamento.
  - Não provoque curto-circuito nem desmonte as baterias nem as exponha a chamas ou calor excessivo.
  - Volte a colocar a tampa do terminal quando a bateria não estiver inserida na câmara ou no carregador.
- Se a bateria estiver quente, como, por exemplo, imediatamente após o uso, espere que esta arrefeça antes de a carregar. Se tentar carregar a bateria enquanto a sua temperatura interna estiver elevada irá prejudicar o seu desempenho e a bateria poderá não carregar ou carregar apenas parcialmente.
- Se a bateria não for usada durante algum tempo, retire-a da câmara e guarde-a num local fresco e seco com uma temperatura ambiente de 15 °C a 25 °C. Evite locais quentes ou extremamente frios.
- As baterias em armazenamento prolongado devem ser carregadas a cerca de 50% pelo menos uma vez por ano. Não carregue a bateria a 100% antes de voltar a colocá-la no armazenamento. Uma bateria totalmente descarregada irá carregar até cerca de 50% em cerca de metade do tempo necessário para a carregar a 100%.

- Remova a bateria da câmara ou do carregador quando não estiver em uso. A câmara e o carregador gastam pequenas quantidades de carga, mesmo quando desligados, e podem descarregar a bateria até ao ponto em que deixará de funcionar.
- Não use a bateria em temperaturas ambiente abaixo de 0 °C ou acima de 40 °C. A não observância desta precaução pode danificar a bateria ou prejudicar o seu desempenho. Carregue a bateria dentro de casa a temperaturas ambiente de 5 °C a 35 °C. A bateria não carregará se a sua temperatura estiver abaixo dos 0 °C ou acima dos 60 °C.
- A capacidade pode ser reduzida e o tempo de carregamento pode aumentar a temperaturas de bateria de 0 °C a 15 °C e de 45 °C a 60 °C.
- As baterias apresentam geralmente uma diminuição de capacidade em temperaturas ambiente reduzidas. Mesmo as baterias carregadas a temperaturas abaixo de 5 °C poderão apresentar um aumento temporário de "0" a "1" no indicador de idade [**Informações da bateria**] do menu de configuração, mas o ecrã voltará ao normal logo que a bateria seja carregada a cerca de 20 °C ou mais.
- A capacidade da bateria diminui a temperaturas reduzidas. A alteração de capacidade relacionada com a temperatura é refletida no ecrã do nível da bateria da câmara. Como resultado, o ecrã da bateria poderá apresentar uma diminuição de capacidade à medida que a temperatura diminui, mesmo quando a bateria está totalmente carregada.
- As baterias podem ficar quentes após a utilização. Tome as precauções adequadas ao retirar baterias da câmara.



### ● **Carregar as Baterias Antes de Usar**

Carregue a bateria antes de a usar. A bateria não é fornecida completamente carregada.

### ● **Prepare Baterias Sobresselentes**

Antes de tirar fotografias, prepare uma bateria sobresselente e mantenha-a totalmente carregada. De acordo com a sua localização, pode ser difícil adquirir baterias sobresselentes num curto espaço de tempo.

### ● **Tenha Disponíveis Baterias Sobresselentes Completamente Carregadas em Dias Frios**

As baterias parcialmente carregadas podem não funcionar em dias frios. Em tempo frio, carregue uma bateria antes da utilização e mantenha outra num local quente, pronta para ser trocada conforme necessário. Depois de aquecidas, as baterias frias poderão recuperar parte da sua carga.

### ● **Nível da Bateria**

- Ligar ou desligar a câmara repetidamente quando a bateria está completamente descarregada diminui a duração geral da bateria. Baterias que tenham sido completamente descarregadas deverão ser carregadas antes de usar.
- Uma queda acentuada no tempo que uma bateria completamente carregada retém a sua carga quando usada numa temperatura ambiente indica que a mesma precisa de ser substituída. Adquira uma nova bateria recarregável.

### ● **Não Tente Carregar Baterias Completamente Carregadas**

A continuação do carregamento da bateria depois de ela estar completamente carregada pode debilitar o desempenho da bateria.

### ● **Reciclar Baterias Usadas**

Recicle baterias recarregáveis de acordo com os regulamentos locais, certificando-se de que isola primeiro os terminais com fita-cola.

## Marcas Comerciais e Licenças

- Os logótipos SD, SDHC, SDXC, microSD, microSDHC e microSDXC são marcas comerciais da SD-3C, LLC.
- Windows é uma marca comercial registrada ou uma marca comercial da Microsoft Corporation nos Estados Unidos e/ou em outros países.
- Apple®, App Store®, os logótipos Apple, iPhone®, iPad®, Mac e macOS são marcas comerciais da Apple Inc. registradas nos E.U.A. e/ou em outros países.
- Android e Google Play e o logótipo do Google Play são marcas comerciais da Google LLC. O robô Android é reproduzido ou modificado a partir da obra criada e partilhada pela Google, sendo utilizado em conformidade com os termos descritos na Licença de Atribuição Creative Commons 3.0.
- IOS é uma marca comercial ou marca comercial registrada da Cisco Systems, Inc. nos Estados Unidos e/ou em outros países e é utilizada sob licença.
- HDMI, o logótipo HDMI e High-Definition Multimedia Interface são marcas comerciais ou marcas comerciais registradas da HDMI Licensing, LLC.

**HDMI**

- A palavra-marca Bluetooth® e o logótipo são marcas comerciais registadas e propriedade da Bluetooth SIG, Inc. e qualquer utilização de tais marcas pela Nikon é feita sob licença.
- Wi-Fi e o logótipo Wi-Fi são marcas comerciais ou marcas comerciais registadas da Wi-Fi Alliance.
- Powered by intoPIX technology.



- Todos os outros nomes comerciais mencionados neste documento ou na outra documentação fornecida com o seu produto Nikon são marcas comerciais ou marcas comerciais registadas dos seus respetivos donos.
- Use of the Made for Apple badge means that an accessory has been designed to connect specifically to the Apple products identified in the badge, and has been certified by the developer to meet Apple performance standards. Apple is not responsible for the operation of this device or its compliance with safety and regulatory standards. Please note that the use of this accessory with an Apple product may affect wireless performance.
- This product includes software developed by the OpenSSL Project for use in the OpenSSL Toolkit.
- O software deste produto inclui software de código aberto com direitos de autor de terceiros. Os termos das licenças para este software de código aberto podem ser encontrados no *Guia de referência*.

<https://downloadcenter.nikonimglib.com/>

## Avisos

### ● Avisos para os clientes na Europa

**ATENÇÃO:** RISCO DE EXPLOÇÃO SE A PILHA/BATERIA FOR SUBSTITUÍDA POR UM TIPO INCORRETO. DEITE FORA AS PILHAS/BATERIAS USADAS DE ACORDO COM AS INSTRUÇÕES.

Este símbolo indica que os equipamentos elétricos e eletrónicos devem ser recolhidos separadamente. O seguinte aplica-se apenas aos utilizadores em países europeus:

- Este produto é indicado para recolha separada num ponto de recolha apropriado. Não descarte como lixo doméstico.
- A recolha separada e a reciclagem ajudam a conservar recursos naturais e a evitar consequências negativas para a saúde humana e para o ambiente que podem resultar do descarte inadequado.
- Para mais informações, contacte o revendedor ou as autoridades locais responsáveis pela gestão de resíduos.



Este símbolo na pilha/bateria indica que a pilha/bateria deve ser recolhida separadamente.

O seguinte aplica-se apenas aos utilizadores em países europeus:

- Todas as pilhas/baterias, quer tenham este símbolo ou não, são designadas para recolha separada num ponto de recolha apropriado. Não as junte ao lixo doméstico.
- Para mais informações, contacte o revendedor ou as autoridades locais responsáveis pela gestão de resíduos.



## **Bluetooth e Wi-Fi (LAN Sem Fios)**

Este produto é controlado pelos Regulamentos da Administração de Exportações (EAR, Export Administration Regulations) dos Estados Unidos. Não é necessária a autorização do governo dos Estados Unidos para exportação para países que não os seguintes, sendo que estes estão sujeitos a embargo ou controlo especial: Cuba, Irão, Coreia do Norte, Sudão e Síria (lista sujeita a alterações).

A utilização de dispositivos sem fios pode ser proibida em alguns países ou regiões. Familiarize-se com e obedeça a todos os regulamentos locais aplicáveis.

O transmissor Bluetooth neste dispositivo opera na banda de 2,4 GHz.

## ● **Aviso para os Clientes na Europa e nos Países em Conformidade com a Diretiva Relativa a Equipamentos de Rádio**

Deste modo, a Nikon Corporation declara que o tipo de equipamento de rádio na Z f está em conformidade com a Diretiva 2014/53/UE.



O texto completo da declaração de conformidade da UE está disponível no seguinte endereço de internet:

[https://imaging.nikon.com/imaging/support/pdf/DoC\\_N2137.pdf](https://imaging.nikon.com/imaging/support/pdf/DoC_N2137.pdf)

Para este equipamento de rádio, a banda 5150–5350 MHz é restrita a operações interiores. Esta restrição de colocação em serviço ou a requisição de autorização de utilização são aplicáveis em AT, BE, BG, CY, CZ, DK, EE, FI, FR, DE, EL, MK, IE, IT, LV, LT, LU, MT, NL, PL, PT, RO, SK, LI, HU, SI, ES, SE, UK (NI), IS, ME, NO, CH, TR, HR e RS.

### **Wi-Fi**

- Frequência de funcionamento:
  - 2412 a 2462 MHz (canal 11; África, Ásia e Oceânia)
  - 2412 a 2462 MHz (canal 11) e 5180 a 5825 MHz (5180–5580 MHz, 5660–5700 MHz e 5745–5825 MHz) (E.U.A., Canadá, México)
  - 2412 a 2462 MHz (canal 11) e 5180 a 5805 MHz (5180–5320 MHz e 5745–5805 MHz) (outros países na América)
  - 2412 a 2462 MHz (canal 11) e 5745 a 5805 MHz (Geórgia)
  - 2412 a 2462 MHz (canal 11) e 5180 a 5320 MHz (outros países na Europa)
- Potência de saída máxima (EIRP):
  - Faixa de 2,4 GHz: 6,1 dBm
  - Faixa de 5 GHz: 9,4 dBm

### **Bluetooth**

- Frequência de funcionamento:
  - Bluetooth: 2402–2480 MHz
  - Bluetooth de Baixa Energia: 2402–2480 MHz
- Potência de saída máxima (EIRP):
  - Bluetooth: 0,6 dBm
  - Bluetooth de Baixa Energia: –0,9 dBm

## ● Aviso para os Clientes na Europa

### Consumo de Energia em Espera

Modo	Consumo de energia
Modo desligado	Menos que 0,5 W
Modo de espera em rede (conexões Bluetooth)	Menos que 2 W

## ● **Segurança**

Apesar de um dos benefícios deste produto ser o facto de permitir que outros se liguem livremente para a troca de dados sem fios em qualquer lugar dentro do seu alcance, pode acontecer o seguinte se a segurança não estiver ativada:

- **Roubo de dados:** Terceiros mal intencionados podem intercetar transmissões sem fios para roubar identificações de utilizadores, palavra-passe e outras informações pessoais.
- **Acesso não autorizado:** Utilizadores não autorizados podem ter acesso à rede e alterar dados ou fazer outras ações mal intencionadas. Note que, devido à conceção de redes sem fios, ataques especializados podem permitir o acesso não autorizado mesmo quando a segurança esteja ativada.
- **Redes não seguras:** A conexão a redes abertas pode resultar em acesso não autorizado. Use apenas redes seguras.

---

### **Sugestão: Marcação de Conformidade**

As normas que a câmara respeita podem ser visualizadas utilizando a opção [**Marcação de conformidade**] no menu de configuração.

---

**Z f Model Name: N2137**





A series of 20 horizontal lines for writing, spaced evenly down the page.



A series of horizontal lines for writing, consisting of 20 evenly spaced lines that span the width of the page.

## Termos da garantia - Nikon Europa - Serviço de garantia

Estimado cliente Nikon,

Obrigado por ter adquirido este produto Nikon. No caso do seu produto Nikon necessitar do serviço de garantia, contacte o representante a quem foi adquirido ou um membro da nossa rede de serviço técnico autorizado dentro do território de vendas da Nikon Europe B.V. (Europa/Rússia/outros). Consulte os detalhes em:

<https://www.europe-nikon.com/support>

Para evitar qualquer incómodo desnecessário, recomendamos que leia os manuais do utilizador com atenção antes de contactar o representante ou a nossa rede de serviço técnico autorizado.

O seu equipamento Nikon está garantido contra qualquer defeito de fabrico durante um ano completo a partir da data de aquisição original. Se, durante este período de garantia, o produto apresentar problemas devido a material ou acabamento impróprio, a nossa rede de serviço técnico autorizado dentro do território de vendas da Nikon Europe B.V. procederá, sem encargos de mão-de-obra e componentes, à reparação do produto nos termos e condições indicados abaixo. A Nikon reserva-se o direito (se assim entender) de substituir ou reparar o produto.

- 1.** Este serviço de garantia só é fornecido se for apresentado o cartão da garantia preenchido e o comprovativo de compra original (fatura e talão) com a indicação da data de aquisição, tipo de produto e nome do representante, juntamente com o produto. A Nikon reserva-se o direito de recusar o serviço de garantia gratuito se os documentos acima indicados não forem apresentados ou se as respetivas informações estiverem incompletas ou ilegíveis.

**2.** Esta garantia não abrange:

- a necessária manutenção e reparação ou substituição de componentes devido ao desgaste normal ao longo do tempo.
- modificações ao atualizar o produto para além da finalidade a que se destina conforme descrito nos manuais do utilizador, sem o consentimento prévio por escrito da Nikon.
- encargos com transporte e todos os riscos de transporte relacionados direta ou indiretamente com a garantia dos produtos.
- qualquer dano resultante de modificações ou ajustes que poderão ser efetuados no produto, sem o consentimento prévio por escrito da Nikon, para estar em conformidade com as normas técnicas locais ou nacionais em vigor em qualquer país para o qual o produto não tenha sido concebido e/ou fabricado originalmente.

**3.** A garantia não será aplicável em caso de:

- danos causados por utilização incorreta incluindo, mas não limitado, a não utilização do produto para os fins a que se destina ou inobservância das instruções de utilizador sobre a utilização e manutenção correta, e a instalação ou utilização do produto de forma inconsistente com as normas de segurança em vigor no país em que está a ser utilizado.
- danos causados por acidentes incluindo, mas não limitado, relâmpagos, água, fogo, utilização incorreta ou negligência.
- alteração, desfiguramento, ilegibilidade ou remoção do modelo ou número de série no produto.
- danos resultantes de reparações ou ajustes que tenham sido efetuados por pessoas ou organizações de serviço técnico não autorizado.
- defeitos em qualquer sistema no qual o produto tenha sido incorporado ou com o qual tenha sido utilizado.

4. Este serviço de garantia não afeta os direitos previstos por lei do consumidor de acordo com as leis nacionais aplicáveis em vigor nem o direito do consumidor em relação ao representante resultante do respetivo contrato de compra/venda.

**Aviso:** Está disponível online uma lista de todas as estações de serviço técnico Nikon na ligação seguinte

(URL = <https://www.europe-nikon.com/service/>).

Nenhuma reprodução sob qualquer forma deste documento, em todo ou em parte (exceto para uma breve referência em artigos críticos ou análises), pode ser feita sem a autorização por escrito da NIKON CORPORATION.

Por uma questão de preocupação com o ambiente, a Nikon está a trabalhar para reduzir a utilização de papel.

**NIKON CORPORATION**

© 2023 Nikon Corporation



SB3G01(1G)  
6MO0931G-01