

# Nikon

APPAREIL PHOTO NUMÉRIQUE

# Z 6 III

## Manuel d'utilisation

Fr

- Lisez ce document attentivement avant d'utiliser l'appareil photo.
- Pour utiliser correctement l'appareil photo, veuillez lire la section « Pour votre sécurité » (page 8).
- Après avoir lu ce document, rangez-le dans un endroit facilement accessible pour pouvoir vous y référer ultérieurement.



Scannez ce code pour accéder à des instructions d'utilisation détaillées.

guide de référence nikon Z6III



# Avant de commencer

## **Manuel d'utilisation et Guide de référence du Z6III**

En plus de ce *Manuel d'utilisation*, un *Guide de référence* est disponible pour votre appareil photo.

### **Manuel d'utilisation (ce document)**

Le *Manuel d'utilisation* décrit les opérations de base de l'appareil photo.



### **Guide de référence**

Les fonctionnalités et les opérations de l'appareil photo sont décrites de manière détaillée dans un *Guide de référence*, complément du *Manuel d'utilisation*. Le *Guide de référence* peut être affiché sur les ordinateurs, les smartphones et les tablettes.



#### **Afficher le *Guide de référence* (édition Web) :**



<https://onlinemanual.nikonimglib.com/Z6III/fr/>



#### **Télécharger le *Guide de référence* (édition PDF) :**



### **☑ Utilisation des objectifs**

Pour obtenir des informations sur l'utilisation des objectifs, consultez la documentation des objectifs, disponible dans le Centre de téléchargement Nikon.

**Z6III Model Name: N2214**

# Téléchargement de la documentation et des logiciels

## Centre de téléchargement Nikon

La documentation relative aux appareils photo numériques, aux objectifs NIKKOR et aux flashes est disponible dans le Centre de téléchargement Nikon, tout comme les mises à jour de firmware et les logiciels tels que NX Studio.

<https://downloadcenter.nikonimglib.com/>



## Téléchargement des logiciels Nikon

### ● Logiciels pour ordinateurs

Les logiciels Nikon sont disponibles dans le Centre de téléchargement Nikon.

**NX Studio** : affichez et modifiez les photos et les vidéos créées avec des appareils photo numériques Nikon.

### ● Applications pour périphériques mobiles

Les applications pour périphériques mobiles sont disponibles sur l'App Store® d'Apple et sur Google Play™.

**SnapBridge** : téléchargez les photos et les vidéos vers votre périphérique mobile via une connexion sans fil.

---

### Conseil : assistance technique Nikon

Si vous avez besoin d'une assistance technique, nous proposons plusieurs options.

#### ● Pour les utilisateurs résidant aux États-Unis :

<https://www.nikonusa.com/>

#### ● Pour les utilisateurs résidant au Canada : <https://www.nikon.ca/>

#### ● Pour les utilisateurs résidant au Mexique : <https://www.nikon.com.mx/>

#### ● Pour les utilisateurs résidant en Amérique latine :

<https://www.nikonamericalatina.com/>

#### ● Pour les utilisateurs résidant en Europe :

<https://www.europe-nikon.com/support>

#### ● Pour les utilisateurs résidant en Asie, en Océanie, au Moyen-Orient et en Afrique : <https://www.nikon-asia.com/>

---

## Contenu de la boîte

Vérifiez que tous les éléments énumérés ici se trouvent bien avec votre appareil photo.

- Boîtier

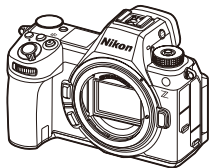

- Volet de la griffe flash BS-1 (fixé sur l'appareil photo)



- Œilleton en caoutchouc DK-29 (fixé sur l'appareil photo)
- Bouchon de boîtier BF-N1
- Accumulateur Li-ion EN-EL15c avec cache-contacts
- Attache de câble HDMI/USB
- Courroie AN-DC26
- Câble USB UC-E25
- *Manuel d'utilisation*
- Garantie (imprimée au dos de ce manuel)

- Les cartes mémoire sont vendues séparément.

# À propos de ce document

## Symboles

Ce document utilise les symboles suivants. Servez-vous en pour trouver les informations recherchées.

	Cette icône signale les remarques. Il s'agit d'informations à lire impérativement avant d'utiliser ce produit.
Conseil	Cette icône signale les conseils. Il s'agit d'informations supplémentaires qui peuvent s'avérer utiles lors de l'utilisation de ce produit.
	Cette icône signale les références à d'autres sections de ce document.

## Conventions

- Cet appareil photo fonctionne avec des cartes mémoire CFexpress (type B), XQD, SD, SDHC et SDXC. Les cartes mémoire de toutes les catégories sont dénommées « cartes mémoire » dans ce document. Lorsqu'il est nécessaire de faire la distinction entre ces différentes catégories, les termes « carte mémoire CFexpress », « carte mémoire XQD » et « carte mémoire SD » peuvent être utilisés.
- Dans ce document, les chargeurs d'accumulateur sont dénommés « chargeurs d'accumulateur » ou « chargeurs ».
- Dans ce document, les éléments affichés sur le moniteur et dans le viseur de l'appareil photo pendant la prise de vue sont regroupés sous le terme « écran de prise de vue ». Dans la plupart des cas, les illustrations représentent le moniteur.
- Dans ce document, les smartphones et les tablettes sont dénommés « périphériques mobiles ».
- Dans ce document, « format FX » et « FX » font référence à un angle de champ équivalent à celui d'un appareil photo 24x36 mm (« plein format ») et « format DX » et « DX » à un angle de champ équivalent à celui d'un appareil photo APS-C.
- Dans ce document, le terme « réglages par défaut » fait référence aux réglages en vigueur au moment de la commercialisation. Les explications données dans ce document supposent que l'on utilise les réglages par défaut.

# Table des matières

## **Avant de commencer** **2**

---

<i>Manuel d'utilisation et Guide de référence du Z6III</i> .....	2
Téléchargement de la documentation et des logiciels .....	3
Centre de téléchargement Nikon.....	3
Téléchargement des logiciels Nikon .....	3
Contenu de la boîte.....	4
À propos de ce document .....	5
Symboles.....	5
Conventions.....	5
Pour votre sécurité.....	8
Mentions légales .....	14

## **Nomenclature de l'appareil photo** **18**

---

Boîtier de l'appareil photo .....	18
-----------------------------------	----



## **Premières étapes** **23**

---

Fixation de la courroie .....	23
Insertion de l'accumulateur .....	24
Retrait de l'accumulateur .....	24
Niveau de charge de l'accumulateur .....	25
Chargement de l'accumulateur .....	26
Insertion des cartes mémoire .....	30
Nombre de vues restantes.....	31
Retrait des cartes mémoire.....	33
Fixation d'un objectif.....	34
Retrait des objectifs.....	35
Ouverture du moniteur.....	36
Configuration de l'appareil photo .....	37

## **Notions fondamentales de photographie et de visualisation** **40**

---

Prise de vue photographique (mode  ) .....	40
Enregistrement de vidéos (mode  ) .....	45
Visualisation .....	49

## **Dépannage** **50**

---

Avant de contacter l'assistance technique .....	50
---	----

## **Remarques techniques** **51**

---

Entretien de votre appareil photo.....	51
Stockage à long terme .....	51
Entretien de l'appareil photo et de l'accumulateur : précautions .....	52
Précautions : utilisation de l'appareil photo.....	52
Précautions : utilisation des accumulateurs.....	57
Marques commerciales et licences.....	60
Mentions légales .....	62
Bluetooth et Wi-Fi (réseau local sans fil) .....	65
Conditions de la garantie - Garantie réparation Nikon (Europe) .....	73

## Pour votre sécurité

Afin d'éviter de provoquer des dommages matériels ou de vous blesser ou de blesser un tiers, lisez intégralement « Pour votre sécurité » avant d'utiliser ce produit.

Après avoir lu ces consignes de sécurité, rangez-les dans un endroit facilement accessible pour pouvoir vous y référer ultérieurement.

 **DANGER** : le non-respect des consignes indiquées par cette icône expose à un danger de mort ou à de graves blessures.

 **AVERTISSEMENT** : le non-respect des consignes indiquées par cette icône peut vous exposer à un danger de mort ou à de graves blessures.

 **ATTENTION** : le non-respect des consignes indiquées par cette icône peut vous exposer à des blessures ou provoquer des dommages matériels.

### **AVERTISSEMENT**

**N'utilisez pas ce produit en marchant ou en conduisant un véhicule.**

Le non-respect de cette consigne peut provoquer des accidents ou d'autres blessures.

**Ne démontez pas ou ne modifiez pas ce produit. Ne touchez pas les composants internes qui sont exposés suite à une chute ou à un autre accident.**

Le non-respect de ces consignes peut provoquer un choc électrique ou d'autres blessures.

**Si vous observez des anomalies provenant du produit comme de la fumée, de la chaleur ou des odeurs inhabituelles, retirez immédiatement l'accumulateur ou débranchez immédiatement la source d'alimentation.**

Continuer d'utiliser le matériel risque de provoquer un incendie, des brûlures ou d'autres blessures.



## **AVERTISSEMENT**

**Gardez votre matériel au sec. Ne le manipulez pas avec les mains mouillées. Ne manipulez pas la prise avec les mains mouillées.**

Le non-respect de ces consignes peut provoquer un incendie ou un choc électrique.

**Ne laissez pas votre peau en contact prolongé avec ce produit lorsqu'il est sous tension ou lorsqu'il est branché.**

Le non-respect de cette consigne peut provoquer des brûlures superficielles.

**N'utilisez pas ce produit en présence de poussières ou de gaz inflammables comme du propane, de l'essence ou des aérosols.**

Le non-respect de cette consigne peut provoquer une explosion ou un incendie.

**N'observez pas directement le soleil ou toute autre source lumineuse puissante à travers l'objectif.**

Le non-respect de cette consigne peut provoquer des troubles visuels.

**Ne pointez pas le flash ou l'illuminateur d'assistance AF en direction du conducteur d'un véhicule motorisé.**

Vous risquez sinon de provoquer un accident.

**Conservez ce produit hors de portée des enfants.**

Le non-respect de cette consigne peut provoquer des blessures ou le dysfonctionnement du produit. En outre, notez que les petites pièces présentent un risque d'étouffement. Si jamais un enfant avalait une pièce de ce produit, consultez immédiatement un médecin.

**N'enroulez pas la courroie ou la dragonne autour de votre cou.**

Vous risquez sinon de provoquer des accidents.

## AVERTISSEMENT

**N'utilisez pas des accumulateurs, des chargeurs, des adaptateurs secteur ou des câbles USB qui ne sont pas conçus spécifiquement pour ce produit. Lorsque vous utilisez des accumulateurs, des chargeurs, des adaptateurs secteur et des câbles USB conçus spécifiquement pour ce produit, ne faites pas les actions suivantes :**

- **Endommager, modifier, plier les cordons ou les câbles, tirer énergiquement dessus, les placer sous des objets lourds ou les exposer à la chaleur ou aux flammes.**
- **Utiliser le produit avec des convertisseurs ou des adaptateurs de voyage conçus pour convertir d'une tension à une autre ou avec des onduleurs.**

Le non-respect de ces consignes peut provoquer un incendie ou un choc électrique.

**Ne manipulez pas la prise lorsque vous chargez le produit ou lorsque vous utilisez l'adaptateur secteur pendant un orage.**

Le non-respect de cette consigne peut provoquer un choc électrique.

**Éliminez la poussière présente sur ou auprès des composants métalliques de la prise à l'aide d'un chiffon sec.**

Une utilisation prolongée peut provoquer un incendie.

**Ne manipulez pas le matériel à mains nues dans des lieux exposés à des températures extrêmement basses ou élevées.**

Le non-respect de cette consigne peut provoquer des brûlures ou des engelures.

## ATTENTION

**Ne pointez pas l'objectif en direction du soleil ou d'autres sources très lumineuses.**

La lumière focalisée par l'objectif peut provoquer un incendie ou endommager les composants internes du produit. Lorsque vous photographiez un sujet à contre-jour, veillez à garder toujours le soleil à l'extérieur du cadre. Lorsque le soleil se trouve près du cadre, sa lumière risque de se concentrer dans l'appareil photo et de provoquer un incendie.

## ATTENTION

**Mettez ce produit hors tension lorsque son utilisation est interdite. Désactivez les fonctionnalités sans fil lorsque l'utilisation de matériel sans fil est interdite.**

Les radiofréquences émises par ce produit peuvent interférer avec le matériel à bord des avions ou dans les hôpitaux ou autres infrastructures médicales.

**Retirez l'accumulateur et débranchez l'adaptateur secteur si vous ne prévoyez pas d'utiliser ce produit avant longtemps.**

Le non-respect de cette consigne peut provoquer un incendie ou le dysfonctionnement du produit.

**Ne déclenchez pas le flash lorsqu'il est en contact avec la peau ou avec des objets ou lorsqu'il est à proximité de ceux-ci.**

Le non-respect de cette consigne peut provoquer des brûlures ou un incendie.

**Ne laissez pas le produit exposé à des températures excessivement chaudes pendant une période prolongée, comme dans une voiture fermée ou en plein soleil.**

Le non-respect de cette consigne peut provoquer un incendie ou le dysfonctionnement du produit.

**Ne regardez pas directement l'illuminateur d'assistance AF.**

Le non-respect de cette mise en garde peut avoir des effets néfastes sur la vue.

**Ne transportez pas les appareils photo ou les objectifs si des trépieds ou accessoires similaires sont fixés.**

Le non-respect de cette consigne peut provoquer des blessures ou le dysfonctionnement du produit.

**Ne touchez pas les cartes mémoire lorsqu'un avertissement relatif aux températures élevées s'affiche sur le moniteur ou dans le viseur.**



Les cartes mémoire seront chaudes, ce qui peut provoquer des brûlures ; vous risquez également de les faire tomber et de les abîmer en les retirant. Notez que le boîtier de l'appareil photo et les accumulateurs peuvent aussi être chauds.

## **ATTENTION**

### **Maintenez le produit à au moins 5 cm des pacemakers et autres appareils médicaux.**

Les appareils médicaux situés à proximité pourraient être perturbés par l'aimant ou les aimants du produit.

---

## **DANGER (Accumulateurs)**

### **Manipulez correctement les accumulateurs.**

Le non-respect des consignes suivantes peut provoquer la fuite, la surchauffe, la casse ou l'inflammation des accumulateurs :

- Utilisez uniquement des accumulateurs agréés pour ce produit.
  - N'exposez pas les accumulateurs aux flammes ni à une chaleur excessive.
  - Ne les démontez pas.
  - Ne court-circuitez pas les contacts en les touchant avec des colliers, des épingles à cheveux ou autres objets métalliques.
  - N'exposez pas les accumulateurs ou les produits dans lesquels ils sont insérés à des chocs physiques importants.
  - Ne marchez pas sur les accumulateurs, ne les percez pas avec des clous et ne les tapez pas avec un marteau.
- 

### **Rechargez uniquement comme indiqué.**

Le non-respect de cette consigne peut provoquer la fuite, la surchauffe, la casse ou l'inflammation des accumulateurs.

---

### **Si du liquide provenant des accumulateurs entre en contact avec les yeux, rincez-les abondamment à l'eau claire et consultez immédiatement un médecin.**

Si vous attendez trop longtemps, vous risquez d'avoir des lésions oculaires.

---

### **Suivre les instructions du personnel de la compagnie aérienne.**

Les accumulateurs laissés sans surveillance à haute altitude dans un environnement non pressurisé peuvent faire l'objet d'une fuite ou d'une surchauffe, se rompre ou prendre feu.

---

## **AVERTISSEMENT (Accumulateurs)**

### **Conservez les accumulateurs hors de portée des enfants.**

Si jamais un enfant avalait un accumulateur, consultez immédiatement un médecin.

### **Conservez les accumulateurs hors de portée des animaux domestiques et des autres animaux.**

Les accumulateurs peuvent fuir, surchauffer, se casser ou s'enflammer s'ils sont mordus, croqués ou endommagés d'une autre manière par des animaux.

### **N'immergez pas les accumulateurs dans l'eau et ne les exposez pas à la pluie.**

Le non-respect de cette consigne peut provoquer un incendie ou le dysfonctionnement du produit. Séchez immédiatement le produit avec une serviette ou un objet similaire s'il est mouillé.

### **Cessez immédiatement toute utilisation si vous remarquez une quelconque modification des accumulateurs, comme une décoloration ou une déformation. Arrêtez de recharger les accumulateurs EN-EL15c s'ils ne se rechargent pas pendant la durée indiquée.**

Le non-respect de ces consignes peut provoquer la fuite, la surchauffe, la casse ou l'inflammation des accumulateurs.

### **Lorsque vous n'avez plus besoin des accumulateurs, protégez leurs contacts avec du ruban adhésif.**

Les accumulateurs risquent de surchauffer, de se casser ou de prendre feu si des objets métalliques touchent leurs contacts.

### **Si du liquide provenant d'accumulateurs entre en contact avec la peau ou les vêtements d'une personne, rincez immédiatement et abondamment à l'eau claire les parties touchées.**

Le non-respect de cette consigne peut provoquer des irritations cutanées.

## Mentions légales

- La documentation fournie avec ce produit ne doit pas être reproduite, transmise, transcrite, stockée dans un système de recherche documentaire ou traduite dans une langue quelconque, en tout ou en partie, et quels qu'en soient les moyens, sans accord écrit préalable de Nikon.
- Nikon se réserve le droit de modifier à tout moment l'apparence et les caractéristiques du matériel et des logiciels décrits dans cette documentation, sans avis préalable.
- Nikon décline toute responsabilité pour les dommages provoqués suite à l'utilisation de ce produit.
- Bien que tous les efforts aient été apportés pour vous fournir des informations précises et complètes dans cette documentation, nous vous saurions gré de porter à l'attention du représentant Nikon de votre pays, toute erreur ou omission ayant pu échapper à notre vigilance (les adresses sont fournies séparément).

### ● **Avertissement concernant l'interdiction de copie ou de reproduction**

Veillez remarquer que la simple possession de documents copiés numériquement ou reproduits à l'aide d'un scanner, d'un appareil photo numérique ou de tout autre appareil peut être punie par la loi.

#### ● **Copies ou reproductions interdites par la loi**

Ne copiez pas et ne reproduisez pas des billets de banque, des pièces, des titres ou des obligations d'État, même si ces copies ou reproductions sont estampillées « Spécimen ».

La copie ou la reproduction de billets de banque, de pièces ou de titres circulant à l'étranger est interdite.

Sauf en cas d'autorisation préalable des autorités, la copie ou la reproduction de timbres ou de cartes postales inutilisés émis par ces mêmes autorités est strictement interdite.

La copie ou la reproduction de timbres émis par les autorités et de documents certifiés stipulés par la loi est interdite.

- **Avertissements concernant certaines copies et reproductions**

Le gouvernement a publié certains avertissements concernant la copie ou la reproduction des titres émis par des entreprises privées (actions, billets, chèques, bons cadeaux, etc), des titres de transport ou des bons de réduction, sauf en cas de nécessité d'un nombre restreint de copies pour les activités d'une entreprise. De même, ne copiez pas et ne reproduisez pas des passeports émis par l'état, des permis émis par des organismes publics et des groupes privés, des cartes d'identité, et des tickets tels que des passes ou des tickets restaurant.

- **Conformité aux avis sur les droits d'auteur**

En vertu de la loi sur le droit d'auteur, les photographies ou les enregistrements des œuvres protégées par le droit d'auteur, réalisés avec l'appareil photo, ne peuvent pas être utilisés sans l'autorisation du détenteur du droit d'auteur. Des exceptions sont prévues pour l'usage personnel, mais notez que même l'usage personnel peut être limité dans le cas de photographies ou d'enregistrements d'expositions ou de spectacles.

- **Accessoires de la marque Nikon**

Ce produit est conçu pour être utilisé avec des accessoires de la marque Nikon. Nikon n'est pas responsable des dommages provoqués par des accidents, tels que des dysfonctionnements ou des départs de feu manifestement imputables à l'utilisation d'accessoires qui ne sont pas de la marque Nikon. Dans de tels cas, la réparation des produits Nikon n'est pas couverte par votre garantie Nikon. Ayez bien conscience de cela avant toute utilisation.

## ● Accumulateurs

Les accumulateurs Li-ion EN-EL15c sont destinés uniquement aux produits Nikon. Nikon n'est pas responsable des dysfonctionnements ou accidents résultant de l'utilisation de chargeurs ou d'autres produits incompatibles avec le EN-EL15c.

- Méfiez-vous des accumulateurs de contrefaçon. Ces derniers ne permettent pas à l'appareil photo d'être pleinement opérationnel et peuvent surchauffer, prendre feu, se casser ou fuir.
- Un accumulateur Li-ion EN-EL15c porte un sceau holographique Nikon indiquant qu'il s'agit d'un produit Nikon authentique.



## ● Cartes mémoire

- Après utilisation, les cartes mémoire peuvent être chaudes. Prenez les précautions nécessaires lors de leur retrait de l'appareil photo.
- N'effectuez pas les opérations suivantes pendant le formatage ou l'enregistrement, la suppression ou le transfert de données sur un ordinateur ou un autre périphérique. Le non-respect de ces précautions peut entraîner la perte de données ou endommager l'appareil photo ou la carte.
  - Ne retirez pas ou n'insérez pas de cartes mémoire.
  - Ne mettez pas l'appareil photo hors tension.
  - Ne retirez pas l'accumulateur.
  - Ne débranchez pas les adaptateurs secteur.
- Ne touchez pas les contacts de la carte avec les doigts ou tout objet métallique.
- N'exercez pas de pression excessive lorsque vous manipulez les cartes mémoire. Vous risqueriez d'endommager la carte.
- Ne pliez pas les cartes mémoire, ne les faites pas tomber et évitez tout choc.
- N'exposez pas les cartes mémoire à l'eau, à la chaleur ou à la lumière directe du soleil.
- Ne formatez pas les cartes mémoire dans un ordinateur.



---

### ☑ Avant de prendre des photos importantes

Avant de prendre des photos lors d'un événement important (comme un mariage ou un voyage), faites des essais avec votre appareil photo pour vous assurer qu'il fonctionne normalement. Nikon ne pourra être tenu responsable des dommages ou pertes de profits pouvant résulter d'un mauvais fonctionnement du produit.

### ☑ Formation permanente

Dans le cadre de l'engagement « Formation permanente » de Nikon relatif à l'assistance et à la formation continue, des informations continuellement mises à jour sont disponibles en ligne sur les sites suivants :

- **Pour les utilisateurs résidant aux États-Unis :**  
<https://www.nikonusa.com/>
- **Pour les utilisateurs résidant au Canada :** <https://www.nikon.ca/>
- **Pour les utilisateurs résidant au Mexique :** <https://www.nikon.com.mx/>
- **Pour les utilisateurs résidant en Amérique latine :**  
<https://www.nikonamericalatina.com/>
- **Pour les utilisateurs résidant en Europe :**  
<https://www.europe-nikon.com/support/>
- **Pour les utilisateurs résidant en Asie, en Océanie, au Moyen-Orient et en Afrique :** <https://www.nikon-asia.com/>

Visitez régulièrement ces sites pour vous tenir informé des dernières informations sur le produit, des astuces, des réponses aux questions fréquentes et des conseils d'ordre général sur l'imagerie et la photographie numériques. Des informations supplémentaires sont aussi disponibles auprès de votre représentant Nikon local. Utilisez l'URL suivante pour obtenir la liste des contacts : <https://imaging.nikon.com/>

---

# Nomenclature de l'appareil photo

## Boîtier de l'appareil photo

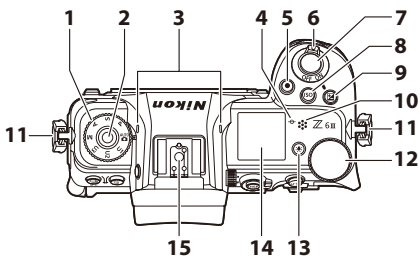

- |  |  |
|--|--|
| <b>1</b> Sélecteur de mode                               | <b>9</b> Commande de correction d'exposition (☒) |
| <b>2</b> Commande de déverrouillage du sélecteur de mode | <b>10</b> Haut-parleur                           |
| <b>3</b> Microphone stéréo                               | <b>11</b> Œillet pour courroie d'appareil photo  |
| <b>4</b> Repère du plan focal (-∞)                       | <b>12</b> Molette de commande principale         |
| <b>5</b> Commande d'enregistrement vidéo                 | <b>13</b> Commande de rétro-éclairage (:*)       |
| <b>6</b> Commutateur marche-arrêt                        | <b>14</b> Écran de contrôle                      |
| <b>7</b> Déclencheur                                     | <b>15</b> Griffes flash (pour flash optionnel)   |
| <b>8</b> Commande de sensibilité (ISO)                   |  |

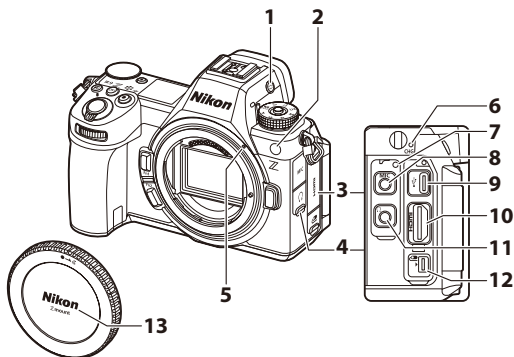

- |  |   |
|--|---|
| <b>1</b> Commande du mode moniteur (I/O)   | <b>5</b> Repère de montage de l'objectif          |
| <b>2</b> Illuminateur d'assistance AF<br>Témoin d'atténuation des yeux rouges<br>Témoin du retardateur | <b>6</b> Témoin de charge                         |
| <b>3</b> Cache de la prise pour accessoires et des ports USB et HDMI                                   | <b>7</b> Filetage pour attache de câble HDMI/USB  |
| <b>4</b> Cache des prises microphone et casque   | <b>8</b> Prise microphone externe/entrée de ligne |
|  | <b>9</b> Port USB                                 |
|  | <b>10</b> Port HDMI                               |
|  | <b>11</b> Prise casque                            |
|  | <b>12</b> Prise pour accessoires                  |
|  | <b>13</b> Bouchon de boîtier                      |

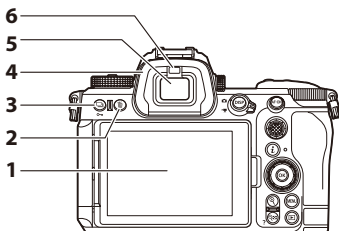

- |  |                                 |
|--|---------------------------------|
| <b>1</b> Moniteur                              | <b>4</b> Œilleton en caoutchouc |
| <b>2</b> Commande de suppression (🗑️)          | <b>5</b> Viseur                 |
| <b>3</b> Commande du mode de déclenchement (📷) | <b>6</b> Détecteur oculaire     |
| Commande de protection (🔒)                     |                                 |

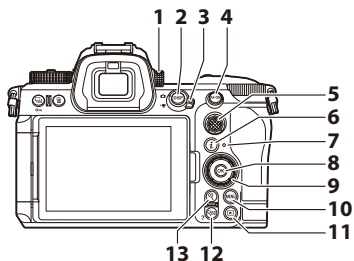

- |   |  |
|---|--|
| <b>1</b> Commande de réglage dioptrique     | <b>8</b> Commande OK (OK)                            |
| <b>2</b> Commande DISP (DISP)               | <b>9</b> Sélecteur multidirectionnel                 |
| <b>3</b> Sélecteur du mode photo/vidéo      | <b>10</b> Commande MENU (MENU)                       |
| <b>4</b> Commande AF-ON (AF-ON)             | <b>11</b> Commande de visualisation (▶)              |
| <b>5</b> Sélecteur secondaire               | <b>12</b> Commande loupe-zoom arrière/ imageries (🔍) |
| <b>6</b> Commande « i » (i)                 | Commande d'aide (?)                                  |
| <b>7</b> Voyant d'accès de la carte mémoire | <b>13</b> Commande loupe-zoom avant (🔍)              |

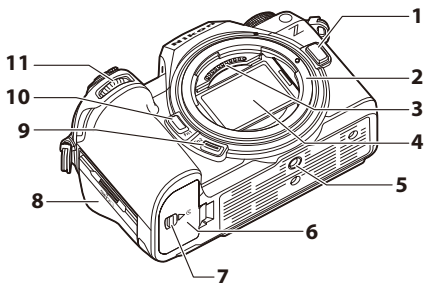

- |   |  |
|---|--|
| <b>1</b> Commande de déverrouillage de l'objectif | <b>7</b> Loquet du volet du logement pour accumulateur |
| <b>2</b> Monture d'objectif                       | <b>8</b> Volet du logement pour carte mémoire          |
| <b>3</b> Contacts du microprocesseur              | <b>9</b> Commande Fn2 ( <b>Fn2</b> )                   |
| <b>4</b> Capteur d'image                          | <b>10</b> Commande Fn1 ( <b>Fn1</b> )                  |
| <b>5</b> Filetage pour fixation sur trépied       | <b>11</b> Molette de commande secondaire               |
| <b>6</b> Volet du logement pour accumulateur      |  |

# Premières étapes

## Fixation de la courroie

Pour fixer une courroie, suivez les étapes ci-dessous.

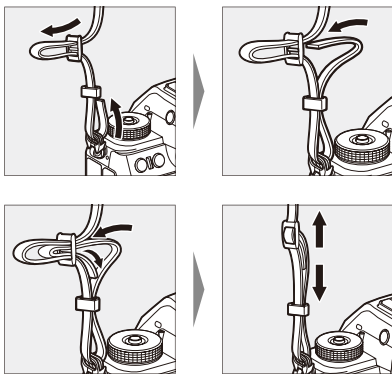

## Insertion de l'accumulateur

- Mettez l'appareil photo hors tension avant d'insérer ou de retirer l'accumulateur.
- Maintenez le loquet orange appuyé sur le côté en vous servant de l'accumulateur, puis faites glisser ce dernier dans son logement jusqu'au déclic.

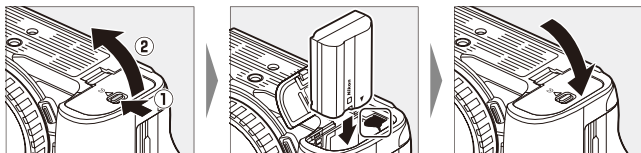

## Retrait de l'accumulateur

Pour retirer l'accumulateur, mettez l'appareil photo hors tension et ouvrez le volet du logement pour accumulateur. Appuyez sur le loquet de l'accumulateur dans le sens indiqué par la flèche pour libérer l'accumulateur, puis retirez-le à la main.

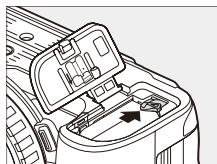



## Niveau de charge de l'accumulateur

- Le niveau de charge est indiqué sur l'écran de prise de vue et sur l'écran de contrôle lorsque l'appareil photo est sous tension.

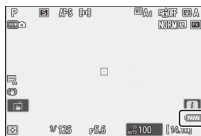

Moniteur



Viseur

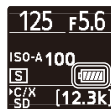

Écran de contrôle

- L'affichage du niveau de charge de l'accumulateur varie selon la charge de l'accumulateur, passant de à à et enfin à . Lorsque le niveau de charge de l'accumulateur atteint , interrompez la prise de vue et rechargez l'accumulateur ou préparez un accumulateur de rechange.
- Si le message [**Déclencheur désactivé. Rechargez l'accumulateur.**] s'affiche, rechargez l'accumulateur ou utilisez-en un autre.

### Temporisation du mode veille

L'appareil photo entre en mode veille pour réduire la consommation de l'accumulateur. Si aucune opération n'est effectuée pendant 30 secondes environ, l'appareil photo entre en mode veille, et le moniteur, le viseur et l'écran de contrôle s'éteignent. Quelques secondes avant de s'éteindre, le moniteur et le viseur baissent en intensité. Vous pouvez les réactiver en appuyant sur le déclencheur à mi-course. Le délai avant l'activation automatique du mode veille peut être sélectionné à l'aide du réglage personnalisé c3 [**Délai d'extinction**] > [**Temporisation du mode veille**].

## Chargement de l'accumulateur

Rechargez l'accumulateur Li-ion EN-EL15c (fourni) avant toute utilisation. Vous pouvez le recharger lorsqu'il est inséré dans l'appareil photo en raccordant ce dernier à un adaptateur secteur EH-8P (en option) à l'aide du câble USB (fourni).

---

### ☑ Précautions : utilisation des accumulateurs

Lisez et suivez les avertissements et les précautions énoncés dans « Pour votre sécurité » (☐8) et « Entretien de l'appareil photo et de l'accumulateur : précautions » (☐52).

---

#### 1 Insérez l'accumulateur (☐24).

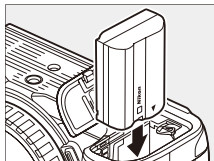

**2** Après avoir vérifié que l'appareil photo est hors tension, raccordez-le à un adaptateur secteur EH-8P (en option) à l'aide du câble USB (fourni) (①).

Branchez l'adaptateur secteur dans une prise de courant.

L'accumulateur se recharge lorsque l'appareil photo est hors tension.

Maintenez la fiche droite lors de l'insertion et du retrait.

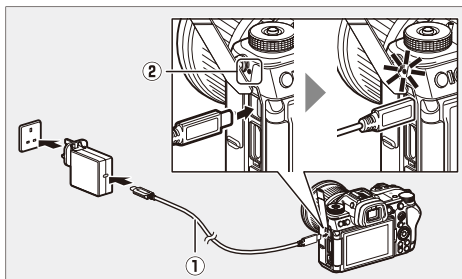

- Le témoin de charge de l'appareil photo (②) s'allume en orange pendant le chargement. Le témoin de charge s'éteint une fois le chargement terminé.
- Un accumulateur entièrement déchargé se recharge complètement en 2 heures et 30 minutes environ.
- Débranchez le câble USB une fois le chargement terminé. Maintenez droit le connecteur lorsque vous le retirez de l'appareil photo.
- La forme de la prise dépend du pays ou de la région d'achat.

---

### **☑ Précautions : chargement**

- Seuls des accumulateurs EN-EL15c et EN-EL15b peuvent être rechargés à l'intérieur de l'appareil photo. Les accumulateurs EN-EL15a peuvent être rechargés à l'aide d'un chargeur d'accumulateur MH-25a (en option).
  - Les erreurs de chargement, dues par exemple à des températures élevées de l'appareil photo ou aux tentatives de chargement d'un EN-EL15a, sont indiquées par le témoin de charge qui clignote rapidement pendant 30 secondes environ avant de s'éteindre.
  - Après l'extinction du témoin de charge, nous vous recommandons de mettre l'appareil photo sous tension (ou d'activer la temporisation du mode veille) et de vérifier que l'accumulateur est chargé.
- 

### **Conseil : alimentation de l'appareil photo**

Si **[ON]** est sélectionné pour **[Alimentation par USB]** dans le menu Configuration lorsque l'appareil photo est raccordé à un EH-8P (en option), l'appareil photo est alimenté lorsqu'il est sous tension.

- L'appareil photo est uniquement alimenté lorsque l'accumulateur est inséré.
- L'accumulateur ne se recharge pas tant que l'appareil photo est alimenté par une source d'alimentation externe.

## **Conseil : chargement de l'accumulateur et alimentation par USB via l'ordinateur**

Les ordinateurs raccordés en USB peuvent générer du courant pour alimenter l'appareil photo ou recharger l'accumulateur.

- L'ordinateur génère du courant uniquement lorsqu'il est sous tension. Le chargement sera interrompu lorsque l'ordinateur entrera en mode veille. Il reprendra lorsque l'ordinateur sortira du mode veille.
  - Ne raccordez pas l'ordinateur via un hub USB ou le port USB du clavier pendant le chargement. Raccordez-le directement à l'appareil photo.
  - Les temps de charge réels peuvent être plus longs, selon les caractéristiques techniques et le type de port USB de l'ordinateur.
  - Selon le modèle et les caractéristiques techniques du produit, certains ordinateurs n'alimentent pas l'appareil photo ou ne rechargent pas l'accumulateur.
-

## Insertion des cartes mémoire

L'appareil photo est équipé de deux logements pour carte mémoire : un logement pour carte mémoire CFexpress ou XQD (①) et un logement pour carte mémoire SD (②), pour un total de deux cartes, une de chaque catégorie.

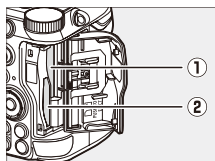

- Mettez l'appareil photo hors tension avant d'insérer ou de retirer les cartes mémoire.
- En tenant la carte mémoire dans le sens indiqué, insérez-la parfaitement droite dans le logement jusqu'au déclic.

### - Cartes mémoire CFexpress et XQD :

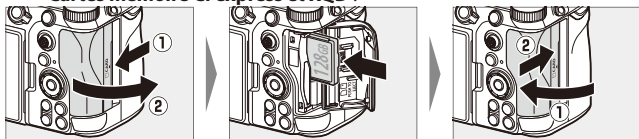

### - Cartes mémoire SD :

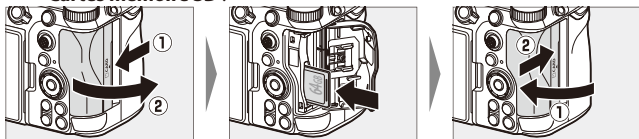

- Si c'est la première fois que vous utilisez la carte dans l'appareil photo, formatez-la à l'aide de l'option **[Formater la carte mémoire]** disponible dans le menu Configuration.

## Nombre de vues restantes

- L'écran de prise de vue et l'écran de contrôle indiquent le nombre de photos qui peuvent être prises avec les réglages actuels.
- Les valeurs supérieures à 1000 sont arrondies à la centaine inférieure la plus proche. Par exemple, 8,0 k s'affiche pour les valeurs comprises entre 8000 et 8099.



- Si aucune carte mémoire n'est insérée, l'indicateur [-E-] s'affiche.
- Si deux cartes mémoire sont insérées, l'appareil photo affiche uniquement le nombre de vues restantes sur une carte. L'affichage des vues restantes sur l'une ou l'autre des cartes mémoire dépend des réglages de l'appareil photo indiqués ci-dessous.
  - Lorsque **[Débordement]** est sélectionné pour **[Fonction du logement secondaire]** dans le menu Prise de vue photo, le nombre de vues restantes sur la carte où est enregistrée l'image s'affiche.
  - Lorsqu'une option autre que **[Débordement]** est sélectionnée pour **[Fonction du logement secondaire]** dans le menu Prise de vue photo, le nombre de vues restantes sur la carte disposant du moins grand espace de stockage s'affiche.

---

### Conseil : commutateur de protection en écriture

- Les cartes mémoire SD sont dotées d'un commutateur de protection en écriture. Si vous faites glisser ce commutateur vers la position « lock », la carte est protégée en écriture et par conséquent, les données sont protégées.



- L'indicateur « --- » et l'avertissement [**Card**] s'affichent sur l'écran de prise de vue lorsqu'une carte protégée en écriture est insérée.
- Si vous essayez de déclencher alors qu'une carte protégée en écriture est insérée, un avertissement s'affiche et aucune photo n'est enregistrée. Déverrouillez la carte mémoire avant de prendre ou d'effacer des photos.

### Conseil : icônes des logements

L'emplacement de l'image actuellement affichée est indiqué par une icône dans le coin inférieur gauche de l'écran de visualisation.

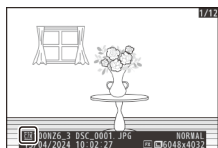



## **Retrait des cartes mémoire**

Après avoir vérifié que le voyant d'accès est éteint, mettez l'appareil photo hors tension, ouvrez le volet du logement pour carte mémoire et appuyez sur la carte pour l'éjecter (①). La carte peut alors être retirée manuellement (②).

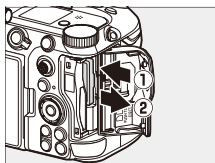

---

### **☑ Avertissements en cas de température élevée**

Si l'appareil photo surchauffe, un avertissement relatif aux températures élevées (🔥) peut s'afficher sur l'écran de prise de vue.

- Notez que le boîtier de l'appareil photo, l'accumulateur et la carte mémoire peuvent être chauds lorsque l'avertissement relatif aux températures élevées (🔥) est affiché.
  - Attendez que l'avertissement disparaisse de l'écran avant de retirer les cartes mémoire de l'appareil photo. Si vous essayez de retirer les cartes mémoire immédiatement, vous risquez de vous brûler, de faire tomber les cartes ou de les endommager.
-

## Fixation d'un objectif

- Cet appareil photo peut être utilisé avec les objectifs à monture Z. Pour obtenir des informations sur les objectifs, reportez-vous à la documentation des objectifs, disponible dans le Centre de téléchargement Nikon.
- L'objectif utilisé la plupart du temps dans ce document à titre d'exemple est un NIKKOR Z 24–70mm f/4 S.
- Prenez soin d'éviter toute intrusion de poussière à l'intérieur de l'appareil photo.
- Vérifiez que l'appareil photo est hors tension avant de fixer l'objectif.
  - Retirez le bouchon du boîtier de l'appareil photo (①, ②) et le bouchon arrière de l'objectif (③, ④).

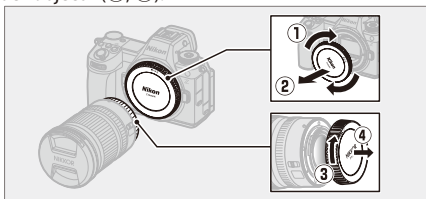

- Alignez les repères de montage de l'appareil photo (⑤) sur ceux de l'objectif (⑥). Ne touchez pas le capteur d'image ou les contacts de l'objectif.

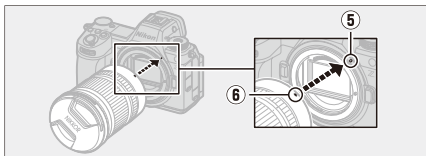

- Tournez l'objectif comme indiqué sur l'illustration jusqu'au déclic (7).



- Retirez le bouchon avant de l'objectif avant de prendre des photos.

---

### ✔ Objectifs à monture F

- Veillez à fixer un adaptateur pour monture FTZ II ou FTZ (disponible séparément) à l'appareil photo avant d'utiliser les objectifs à monture F.
  - Vous risquez d'endommager l'objectif ou le capteur d'image si vous essayez de fixer les objectifs à monture F directement sur l'appareil photo.
- 

### Retrait des objectifs

- Après avoir mis l'appareil photo hors tension, maintenez appuyée la commande de déverrouillage de l'objectif (1) tout en tournant ce dernier dans le sens indiqué sur l'illustration (2).
- Une fois l'objectif retiré, remettez en place les bouchons d'objectif et de boîtier.

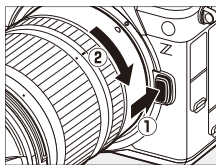

## Ouverture du moniteur

Faites pivoter le moniteur délicatement ; ne forcez pas.

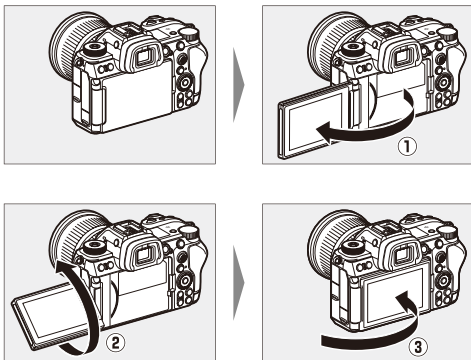



# Configuration de l'appareil photo

Mettez l'appareil photo sous tension, choisissez une langue et réglez l'horloge. Avant d'utiliser l'appareil photo pour la première fois, suivez les étapes ci-dessous pour choisir une langue et un fuseau horaire, puis pour régler l'horloge afin que la date et l'heure des photos que vous allez prendre soient correctes.

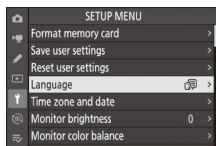
- 1 Appuyez sur MENU, et dans le menu Configuration, mettez en surbrillance [Langue] (Langue) et appuyez sur .**



- 2 Sélectionnez une langue.**

Appuyez sur  ou  pour mettre en surbrillance la langue souhaitée et appuyez sur  (les langues disponibles varient selon le pays ou la région où l'appareil photo a été acheté à l'origine).

- 3 Mettez en surbrillance [Fuseau horaire et date] et appuyez sur .**

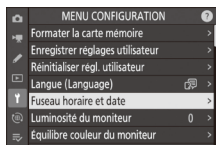

## 4 Choisissez un fuseau horaire.

- Sélectionnez **[Fuseau horaire]** sur l'écran **[Fuseau horaire et date]**.
- L'écran indique certaines villes du fuseau choisi et la différence entre l'heure du fuseau choisi et l'UTC.
- Mettez en surbrillance un fuseau horaire sur l'écran **[Fuseau horaire]** et appuyez sur **OK**.

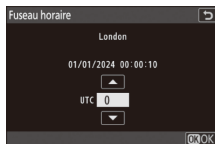

## 5 Activez ou désactivez l'heure d'été.

- Sélectionnez **[Heure d'été]** sur l'écran **[Fuseau horaire et date]**.
- Sélectionnez **[ON]** (heure d'été activée) ou **[OFF]** (heure d'été désactivée).
- Lorsque vous sélectionnez **[ON]**, l'horloge avance d'une heure ; pour annuler cet effet, sélectionnez **[OFF]**.

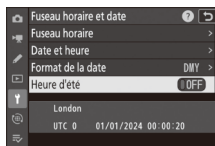

## 6 Réglez l'horloge.

- Sélectionnez **[Date et heure]** sur l'écran **[Fuseau horaire et date]**.
- Appuyez sur **OK** après avoir utilisé le sélecteur multidirectionnel pour régler l'horloge sur la date et l'heure du fuseau horaire sélectionné sur l'écran **[Date et heure]** (notez que l'appareil photo dispose d'une horloge de 24 heures).

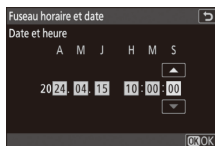

## 7 Choisissez un format de date.

- Sélectionnez **[Format de la date]** sur l'écran **[Fuseau horaire et date]**.
- Mettez en surbrillance l'ordre d'affichage de la date (année, mois et jour) souhaité et appuyez sur **OK**.

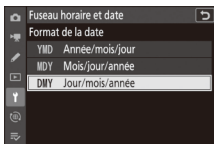

## 8 Quittez les menus.

Appuyez légèrement sur le déclencheur à mi-course pour quitter et passer en mode de prise de vue.



---

### Icône ⌚

L'icône ⌚ qui clignote sur l'écran de prise de vue indique que l'horloge de l'appareil photo a été réinitialisée. La date et l'heure enregistrées avec les nouvelles photos ne seront pas correctes ; utilisez l'option **[Fuseau horaire et date]** > **[Date et heure]** du menu Configuration pour régler l'horloge. L'horloge de l'appareil photo est alimentée par un accumulateur indépendant. L'accumulateur de l'horloge se recharge lorsque l'accumulateur principal est inséré dans l'appareil photo. Son chargement prend environ 2 jours. Une fois chargé, il permet d'alimenter l'horloge pendant environ un mois.

---

# Notions fondamentales de photographie et de visualisation

## Prise de vue photographique (mode <sup>AUTO</sup> )

En mode <sup>AUTO</sup> (automatique), vous pouvez prendre simplement des photos ; il vous suffit de viser et de déclencher.

### ✔ Objectifs dotés de barillets rétractables

Les objectifs dotés de barillets rétractables doivent être sortis avant toute utilisation. Tournez la bague de zoom comme illustré, jusqu'à ce que l'objectif sorte et se positionne en émettant un déclic.

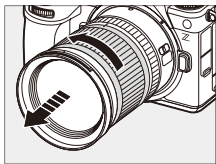

- 1 Sélectionnez le mode photo en positionnant le sélecteur du mode photo/vidéo sur .

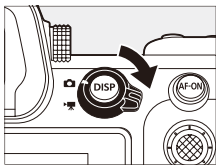

- 2 Tout en appuyant sur la commande de déverrouillage du sélecteur de mode située sur le dessus de l'appareil photo, positionnez le sélecteur de mode sur AUTO (<sup>AUTO</sup> )

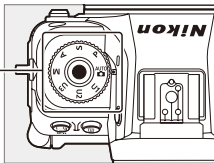



### 3 Préparez l'appareil photo.

Tenez la poignée dans votre main droite et soutenez le boîtier de l'appareil photo ou l'objectif avec votre main gauche. Calez les coudes contre le buste.



Cadrage horizontal



Cadrage vertical

### 4 Cadrez la photo.

- Cadrez votre sujet sur l'écran de prise de vue.

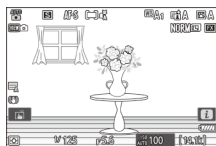

- Les visages humains détectés par l'appareil photo sont indiqués par un cadre blanc au niveau du point AF. Si l'appareil photo détecte les yeux du sujet, le point AF s'affiche sur l'œil gauche ou l'œil droit.



**5 Pour effectuer la mise au point, appuyez sur le déclencheur à mi-course (c'est-à-dire appuyez légèrement sur le déclencheur et arrêtez-vous lorsqu'il est enfoncé à mi-course).**



- Le point AF s'affiche en vert lorsque la mise au point a été effectuée sur le sujet.
- Il se peut que l'illuminateur d'assistance AF se déclenche pour aider l'appareil photo à effectuer la mise au point si le sujet est peu éclairé.
- Vous pouvez également effectuer la mise au point en appuyant sur la commande **AF-ON**.

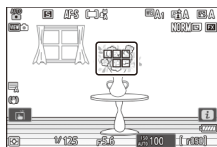

- Si l'appareil photo ne parvient pas à effectuer la mise au point, l'indicateur de mise au point clignote en rouge.

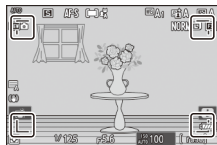

- Le point AF devient vert si l'appareil photo parvient à effectuer la mise au point après avoir détecté le visage ou les yeux dans le portrait d'une personne. Si l'appareil photo ne parvient pas à effectuer la mise au point, le point AF clignote en rouge.

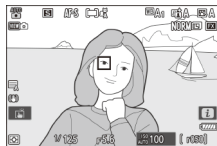

**6 Sans lever le doigt du déclencheur, appuyez sur ce dernier jusqu'en fin de course (à fond) pour prendre la photo.**



## ☑ **illuminateur d'assistance AF**

Ne masquez pas l'illuminateur d'assistance AF lorsqu'il est allumé.



## ☑ **Précautions : prise de vue photographique**

- Vous pouvez observer les phénomènes suivants sur l'écran de prise de vue. Ces phénomènes seront également visibles sur les photos prises avec l'appareil photo :
  - un phénomène de scintillement ou un effet de bande dans les scènes éclairées par des sources lumineuses telles que des lampes fluorescentes, à vapeur de mercure ou de sodium,
  - un phénomène de distorsion en cas de mouvement (les sujets comme les trains ou les voitures qui se déplacent rapidement dans la vue peuvent être déformés, ou l'ensemble de la vue peut paraître déformé lorsque vous effectuez un filé horizontal avec l'appareil photo),
  - des brèches, des franges de couleur, des effets de moiré ou des taches lumineuses, ou
  - des bandes ou des zones lumineuses dans les scènes éclairées par des enseignes clignotantes et autres éclairages intermittents ou lorsque le sujet est brièvement éclairé par un stroboscope ou une autre source lumineuse puissante et temporaire.
- Notez que du bruit (pixels lumineux répartis de manière aléatoire, voile ou lignes) et des couleurs inhabituelles peuvent être visibles si vous utilisez la commande  pour effectuer un zoom avant sur la vue passant par l'objectif.
- Évitez de diriger l'appareil photo vers le soleil ou toute autre source de lumière puissante pendant la prise de vue. Le non-respect de cette mise en garde risque d'endommager les circuits internes de l'appareil photo.

### ✔ Voyant d'accès de la carte mémoire

Le voyant d'accès de la carte mémoire s'allume pendant l'enregistrement de la photo. *Ne retirez pas la carte mémoire ou l'accumulateur.*

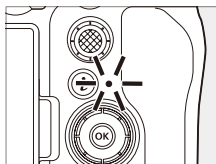

---

### Conseil : déclencheur tactile

Vous pouvez également prendre une photo en touchant le moniteur. Touchez votre sujet pour effectuer la mise au point et levez le doigt pour déclencher.

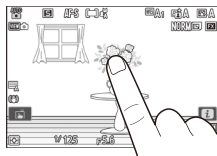

## Enregistrement de vidéos (mode <sup>AUTO</sup> )

En mode <sup>AUTO</sup> (automatique), vous pouvez enregistrer simplement des vidéos ; il vous suffit de viser et de filmer.

- 1 Sélectionnez le mode vidéo en positionnant le sélecteur du mode photo/vidéo sur .**

Notez qu'il n'est pas possible d'utiliser les flashes optionnels lorsque l'appareil photo est en mode vidéo.

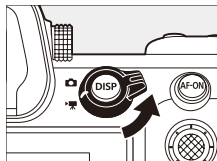

- 2 Tout en appuyant sur la commande de déverrouillage du sélecteur de mode située sur le dessus de l'appareil photo, positionnez le sélecteur de mode sur AUTO (<sup>AUTO</sup> .**

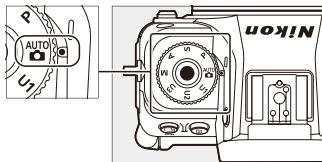

### 3 Appuyez sur la commande d'enregistrement vidéo pour démarrer l'enregistrement.

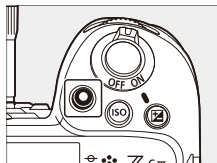

- Un indicateur d'enregistrement s'affiche et le cadre de l'écran de prise de vue devient rouge. L'écran indique également la durée restante, ou en d'autres termes, la durée approximative des nouvelles séquences qui peuvent être enregistrées sur la carte mémoire.

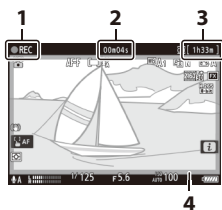

- 1 Indicateur d'enregistrement
- 2 Durée d'enregistrement de la vidéo (durée de la séquence enregistrée)
- 3 Durée d'enregistrement disponible
- 4 Indicateur d'enregistrement (cadre rouge)

- Il est possible d'effectuer à nouveau la mise au point pendant l'enregistrement en appuyant sur la commande **AF-ON**.
- Le son est enregistré via le microphone intégré. Ne couvrez pas le microphone pendant l'enregistrement.
- Vous pouvez également régler la mise au point en touchant votre sujet sur le moniteur.

### 4 Appuyez à nouveau sur la commande d'enregistrement vidéo pour arrêter l'enregistrement.

#### Voyant d'accès de la carte mémoire

Le voyant d'accès de la carte mémoire s'allume pendant l'enregistrement de la vidéo. *Ne retirez pas la carte mémoire ou l'accumulateur.*

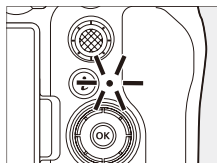

## ✓ Icône

L'icône  indique qu'il est impossible d'enregistrer des vidéos.

## ✓ Précautions : enregistrement de vidéos

- L'enregistrement vidéo s'arrête automatiquement :
  - si la durée maximale est atteinte,
  - si l'accumulateur est déchargé,
  - si vous choisissez un autre mode de prise de vue,
  - si vous changez de mode à l'aide du sélecteur du mode photo/vidéo,
  - si vous retirez l'objectif, ou
  - si la température interne de l'appareil photo est élevée.
- Les sons émis par l'appareil photo risquent d'être perceptibles dans les séquences enregistrées :
  - pendant les opérations d'autofocus,
  - pendant l'activation de la réduction de vibration,
  - lorsque l'ouverture motorisée est utilisée, ou
  - lorsque le zoom motorisé est utilisé.

## ✓ Avertissements en cas de température élevée

Pendant l'enregistrement vidéo, si l'appareil photo surchauffe, un avertissement relatif aux températures élevées () peut s'afficher sur l'écran de prise de vue.

- Notez que le boîtier de l'appareil photo, l'accumulateur et la carte mémoire peuvent être chauds lorsque l'avertissement relatif aux températures élevées () est affiché.
- Attendez que l'avertissement disparaisse de l'écran avant de retirer les cartes mémoire de l'appareil photo. Si vous essayez de retirer les cartes mémoire immédiatement, vous risquez de vous brûler, de faire tomber les cartes ou de les endommager.

## ☑ Précautions : enregistrement vidéo



- Vous pouvez observer les phénomènes suivants sur l'écran de prise de vue. Ces phénomènes seront également visibles sur les séquences enregistrées avec l'appareil photo :
    - un phénomène de scintillement ou un effet de bande dans les scènes éclairées par des sources lumineuses telles que des lampes fluorescentes, à vapeur de mercure ou de sodium,
    - un phénomène de distorsion en cas de mouvement (les sujets comme les trains ou les voitures qui se déplacent rapidement dans la vue peuvent être déformés, ou l'ensemble de la vue peut paraître déformé lorsque vous effectuez un filé horizontal avec l'appareil photo),
    - des brèches, des franges de couleur, des effets de moiré ou des taches lumineuses,
    - des bandes ou des zones lumineuses dans les scènes éclairées par des enseignes clignotantes et autres éclairages intermittents ou lorsque le sujet est brièvement éclairé par un stroboscope ou une autre source lumineuse puissante et temporaire, ou
    - un effet de scintillement lorsque vous utilisez l'ouverture motorisée pendant l'enregistrement vidéo.
  - Notez que du bruit (pixels lumineux répartis de manière aléatoire, voile ou lignes) et des couleurs inhabituelles peuvent être visibles si vous utilisez la commande  pour effectuer un zoom avant sur la vue passant par l'objectif.
  - Lors de l'enregistrement, évitez de diriger l'appareil photo vers le soleil ou toute autre source de lumière puissante. Le non-respect de cette mise en garde risque d'endommager les circuits internes de l'appareil photo.
-





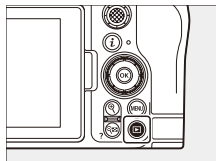

## Visualisation

Appuyez sur la commande  pour afficher les photos et les vidéos sur le moniteur ou dans le viseur après la prise de vue.

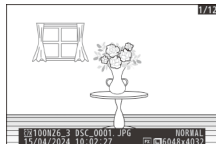

- Appuyez sur  ou  ou faites défiler vers la gauche ou la droite pour afficher les autres images.



- Les vidéos sont signalées par l'icône  en haut à gauche de l'écran. Touchez l'icône  à l'écran ou appuyez sur  pour démarrer la lecture.

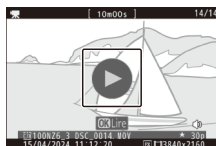

- Pour arrêter la visualisation et revenir en mode de prise de vue, appuyez sur le déclencheur à mi-course.

# Dépannage

## Avant de contacter l'assistance technique

Il est possible que vous parveniez à résoudre les problèmes de l'appareil photo en suivant les étapes ci-dessous. Consultez cette liste avant de prendre contact avec votre revendeur ou votre représentant Nikon agréé.

### 1 Vérifiez la liste des problèmes courants.

Les problèmes courants et leurs solutions sont décrits dans le chapitre Dépannage du *Guide de référence*.

### 2 Mettez l'appareil photo hors tension et retirez l'accumulateur, puis attendez une minute environ, insérez à nouveau l'accumulateur et mettez l'appareil photo sous tension.

☑ Il est possible que l'appareil photo continue d'enregistrer des données sur la carte mémoire après la prise de vue. Attendez au moins une minute avant de retirer l'accumulateur.

### 3 Faites des recherches sur les sites Web de Nikon.

- Pour obtenir des informations sur l'assistance technique et consulter la foire aux questions, rendez-vous sur le site Web de votre pays ou région (□17).
- Pour télécharger le dernier firmware de votre appareil photo, rendez-vous sur : <https://downloadcenter.nikonimglib.com/>

### 4 Veuillez prendre contact avec un représentant Nikon agréé.

# Remarques techniques

## Entretien de votre appareil photo

### Stockage à long terme

Retirez l'accumulateur si vous n'avez pas l'intention d'utiliser le produit avant longtemps. Avant de retirer l'accumulateur, vérifiez que l'appareil photo est hors tension.

Ne rangez pas l'appareil photo dans des lieux qui sont :

- mal aérés ou avec un taux d'humidité supérieur à 60%,
- à proximité d'appareils générateurs de forts champs électromagnétiques, comme des téléviseurs ou des radios, ou
- exposés à des températures supérieures à 50 °C ou inférieures à -20 °C.

# Entretien de l'appareil photo et de l'accumulateur : précautions

## Précautions : utilisation de l'appareil photo

### ● **Ne faites pas tomber le matériel**

Ne faites pas tomber l'appareil photo ou l'objectif et ne leur faites pas subir de chocs. Le produit risque de ne plus fonctionner correctement s'il est soumis à des chocs ou à des vibrations.

### ● **Gardez le matériel au sec**

Gardez l'appareil photo au sec. La formation de rouille sur les mécanismes internes de l'appareil photo en raison d'infiltrations d'eau peut non seulement être coûteuse en cas de réparation mais peut également provoquer des dommages irréparables.

### ● **Évitez les brusques changements de température**

Le passage de l'appareil photo d'un environnement chaud à froid ou *vice versa* peut être à l'origine d'une condensation préjudiciable à l'intérieur et à l'extérieur de l'appareil photo. Mettez l'appareil photo dans un sac fermé ou dans une boîte en plastique en cas de changement de température. Vous pouvez sortir l'appareil photo du sac ou de la boîte une fois qu'il a eu le temps de s'adapter à la nouvelle température.

### ● **Tenez le matériel à l'écart des champs magnétiques puissants**

Les charges statiques ou les champs magnétiques générés par du matériel comme des émetteurs radio peuvent causer des interférences avec le moniteur, corrompre les données enregistrées sur la carte mémoire ou les circuits internes de votre matériel.

### ● **Tenez les cartes de crédit et autres périphériques de stockage magnétiques à l'écart de l'appareil photo et de l'objectif**

Les données stockées sur les périphériques de stockage magnétiques pourraient être corrompues.

### ● **Ne dirigez pas l'objectif vers le soleil**

Ne pointez pas l'objectif en direction du soleil ou d'une autre source très lumineuse. La lumière intense risque d'endommager le capteur d'image ou d'entraîner une décoloration ou un phénomène de « burn-in ». Les photos prises avec l'appareil peuvent présenter un effet de flou blanc.

### ● Lasers et autres sources lumineuses puissantes

N'orientez pas des lasers ou d'autres sources lumineuses extrêmement puissantes en direction de l'objectif, car cela pourrait endommager le capteur d'image de l'appareil photo.

### ● Mettez votre appareil photo hors tension avant de retirer ou de débrancher la source d'alimentation

Si vous retirez ou débranchez la source d'alimentation lorsque l'appareil photo est sous tension, vous risquez d'endommager le matériel. Il convient de veiller tout particulièrement à ne pas retirer ou débrancher la source d'alimentation pendant l'enregistrement ou la suppression des images.

### ● Nettoyage

Pour nettoyer le boîtier de votre appareil photo, retirez délicatement la poussière et les peluches à l'aide d'une soufflette, puis essuyez délicatement à l'aide d'un chiffon sec et doux. En cas d'utilisation de l'appareil photo à la plage ou en bord de mer, retirez le sable ou le sel de l'appareil photo à l'aide d'un chiffon légèrement imbibé d'eau douce, puis séchez-le méticuleusement. Dans de rares cas, l'électricité statique peut provoquer un éclaircissement ou un assombrissement des écrans ACL (LCD) ; cela n'est pas le signe d'un dysfonctionnement. L'affichage va rapidement revenir à la normale.

### ● Nettoyage de l'objectif et du viseur

Ces éléments en verre s'abîment facilement : retirez la poussière et les peluches avec une soufflette. En cas d'utilisation d'un aérosol, tenez la bombe verticalement pour éviter toute fuite du liquide pouvant endommager les éléments en verre. Pour retirer les traces de doigts et autres taches sur l'objectif, appliquez un peu de nettoyant optique sur un chiffon doux et nettoyez délicatement l'objectif.

### ● Ne touchez pas le capteur d'image

Vous ne devez, en aucun cas, exercer de pression sur le capteur d'image, le taper avec des outils d'entretien ni le soumettre aux jets d'air puissants d'une soufflette. Vous risquez sinon de le rayer ou de l'endommager.

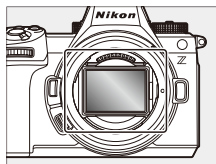

### ● Contacts de l'objectif

Veillez à garder propres les contacts de l'objectif. Évitez de les toucher avec les doigts.

### ● Rangez le matériel dans un endroit aéré

Pour éviter la formation de moisissure ou de rouille, rangez l'appareil photo dans un endroit sec et aéré. Ne rangez pas l'appareil photo avec des boules antimites de naphthaline ou de camphre, à proximité de matériel générant des champs électromagnétiques puissants ou dans des lieux où il sera exposé à des températures très élevées, par exemple près d'un radiateur ou dans un véhicule fermé en plein soleil. Vous risquez sinon de provoquer le dysfonctionnement du produit.

### ● Stockage à long terme

Pour éviter les dommages provoqués par exemple par la fuite du liquide de l'accumulateur, retirez ce dernier si vous n'avez pas l'intention d'utiliser le produit avant longtemps. Rangez l'appareil photo dans un sac plastique contenant un absorbeur d'humidité. Cependant, ne mettez pas l'étui en cuir de l'appareil photo dans un sac plastique. Ceci pourrait l'abîmer. Rangez l'accumulateur dans un endroit sec et frais. Notez que les absorbeurs d'humidité perdent en efficacité avec le temps et qu'ils doivent donc être régulièrement changés. Pour éviter toute formation de moisissure ou de rouille, sortez votre appareil photo de son rangement au moins une fois par mois, insérez l'accumulateur et déclenchez plusieurs fois.

## ● **Moniteur/viseur**

- Le moniteur et le viseur sont fabriqués avec une très haute précision ; 99,99 % des pixels au moins sont effectifs et seuls 0,01 % sont absents ou défectueux. Par conséquent, si ces écrans peuvent contenir des pixels qui sont toujours allumés (blanc, rouge, bleu ou vert) ou toujours éteints (noir), cela n'est pas le signe d'un dysfonctionnement. Les images enregistrées avec l'appareil ne sont pas affectées. Nous faisons appel à votre compréhension.
- Les images affichées sur le moniteur peuvent être difficilement visibles en cas de forte luminosité ambiante.
- N'exercez pas de pression sur le moniteur. Il pourrait mal fonctionner ou s'abîmer. Retirez la poussière ou les peluches à l'aide d'une soufflette. Pour retirer les taches, essuyez délicatement le moniteur à l'aide d'un chiffon doux ou d'une peau de chamois. Si le moniteur venait à se briser, veillez à ne pas vous blesser avec les bris de verre. Veillez à ce que les cristaux liquides du moniteur n'entrent pas en contact avec la peau, les yeux ou la bouche.
- Si vous ressentez l'un des symptômes suivants lors du cadrage avec le viseur, cessez d'utiliser l'appareil jusqu'à ce que votre état s'améliore :
  - nausées, douleurs oculaires, fatigue oculaire,
  - vertiges, maux de tête, raideur dans le cou ou les épaules,
  - maux de cœur, perte de la coordination œil-main ou
  - mal des transports.
- L'affichage peut s'allumer et s'éteindre rapidement en mode rafale. Si vous regardez ce clignotement, vous risquez de vous sentir mal. Cessez d'utiliser l'appareil jusqu'à ce que votre état s'améliore.

### ● **Lumières intenses et sujets en contre-jour**

Du bruit sous forme de lignes peut exceptionnellement apparaître sur les images contenant des lumières intenses ou des sujets en contre-jour.

### ● **Écrans de prise de vue et de visualisation de l'appareil photo**

Lorsque **[HLG]** est sélectionné comme mode de tons, les écrans de prise de vue et de visualisation, visibles sur le moniteur et dans le viseur de l'appareil photo, peuvent présenter du « bruit », à savoir des pixels lumineux répartis de manière aléatoire, un voile ou des lignes, ou peuvent ne pas parvenir à restituer précisément les hautes lumières et les couleurs très saturées. De plus, des sauts de tons inattendus peuvent être visibles sur le moniteur ou dans le viseur de l'appareil photo lorsque les photos sont affichées en plein écran, même si les photos elles-mêmes ne sont pas altérées. Pour obtenir une reproduction tonale précise, utilisez des écrans, des ordinateurs, des systèmes d'exploitation, des applications et autres équipements compatibles avec la technologie HLG.

---

### **☑ Attention : élimination des périphériques de stockage de données**

Veillez remarquer que la suppression des images ou le formatage des cartes mémoire ou d'autres périphériques de stockage de données n'élimine pas totalement les données d'images originales. Les fichiers supprimés de certains périphériques de stockage peuvent parfois être récupérés à l'aide de logiciels disponibles dans le commerce. Ceci peut déboucher sur une utilisation malveillante de données d'images personnelles. Il est de la responsabilité de l'utilisateur d'assurer la protection de ces données.

Avant l'élimination d'un périphérique de stockage ou son transfert à un tiers, effacez toutes les données qui s'y trouvent à l'aide d'un logiciel de suppression disponible dans le commerce ou formatez ce même périphérique, puis remplissez-le complètement d'images ne contenant aucune information privée (par exemple des photos d'un ciel vide). Faites attention de ne pas vous blesser lors de la destruction physique des périphériques de stockage de données.

Avant d'éliminer l'appareil photo ou de le transférer à un tiers, vous devez également utiliser la rubrique **[Réinitialiser tous les réglages]** du menu Configuration pour supprimer les paramètres réseau et autres informations personnelles.

---



## **Précautions : utilisation des accumulateurs**

### **● Précautions d'utilisation**

- En cas de manipulation inappropriée, les accumulateurs risquent de fuir, provoquant la corrosion du produit. Respectez les consignes suivantes lorsque vous manipulez les accumulateurs :
  - Mettez votre appareil photo hors tension avant de remplacer son accumulateur.
  - Les accumulateurs peuvent être chauds après une utilisation prolongée.
  - Veillez à ce que les contacts de l'accumulateur restent propres.
  - Utilisez uniquement des accumulateurs agréés pour ce matériel.
  - Ne court-circuitez pas et ne démontez pas les accumulateurs, ne les exposez pas aux flammes ni à une chaleur excessive.
  - Remettez en place le cache-contacts lorsque l'accumulateur n'est pas inséré dans l'appareil photo ou dans le chargeur.
- Si l'accumulateur est chaud, par exemple immédiatement après avoir été utilisé, attendez qu'il refroidisse avant de le recharger. Si vous rechargez l'accumulateur alors que sa température interne est élevée, vous affecterez ses performances. En outre, il risque de ne pas se recharger ou de ne se recharger que partiellement.
- Si vous n'avez pas l'intention d'utiliser l'accumulateur avant longtemps, retirez-le de l'appareil photo et rangez-le dans un endroit frais et sec dont la température ambiante est comprise entre 15 °C et 25 °C. Évitez les endroits excessivement chauds ou froids.
- Les accumulateurs rangés pour une longue durée doivent être rechargés à environ 50% au moins une fois par an. Ne rechargez pas l'accumulateur à 100% avant de le ranger. Un accumulateur entièrement déchargé atteindra environ 50% de sa charge en deux fois moins de temps que la durée nécessaire pour atteindre 100%.
- Retirez l'accumulateur de l'appareil photo ou du chargeur si vous ne l'utilisez pas. L'appareil photo et le chargeur consomment de petites quantités de charge même s'ils sont hors tension et peuvent décharger entièrement l'accumulateur au point de ne plus fonctionner.

- N'utilisez pas l'accumulateur à des températures ambiantes inférieures à  $-10^{\circ}\text{C}$  ou supérieures à  $40^{\circ}\text{C}$ . Vous risquez sinon de l'endommager ou de nuire à ses performances. Chargez l'accumulateur à l'intérieur, à une température ambiante comprise entre  $5^{\circ}\text{C}$  et  $35^{\circ}\text{C}$ . L'accumulateur ne se rechargera pas si sa température est inférieure à  $0^{\circ}\text{C}$  ou supérieure à  $60^{\circ}\text{C}$ .
- Il est possible que sa capacité soit réduite et que le temps nécessaire au chargement augmente si la température de l'accumulateur est comprise entre  $0^{\circ}\text{C}$  et  $15^{\circ}\text{C}$  ou entre  $45^{\circ}\text{C}$  et  $60^{\circ}\text{C}$ .
- En général, la capacité des accumulateurs baisse si la température ambiante est faible. Même les accumulateurs neufs chargés à une température inférieure à  $5^{\circ}\text{C}$  peuvent indiquer temporairement une augmentation de « 0 » à « 1 » dans l'affichage de la durée de vie de **[Informations de l'accumulateur]** dans le menu Configuration ; l'affichage redeviendra normal dès que l'accumulateur aura été rechargé à une température d'au moins  $20^{\circ}\text{C}$  environ.
- La capacité des accumulateurs baisse en cas de faible température. Le changement de capacité selon la température est indiqué sur l'affichage du niveau de charge de l'accumulateur de l'appareil photo. Par conséquent, l'affichage relatif à l'accumulateur peut indiquer une baisse de la capacité en cas de chute de la température, même si l'accumulateur est entièrement chargé.
- Les accumulateurs peuvent être chauds après avoir été utilisés. Prenez les précautions nécessaires lors de leur retrait de l'appareil photo.

### ● **Rechargez les accumulateurs avant de les utiliser**

Rechargez l'accumulateur avant de l'utiliser. L'accumulateur fourni n'a pas été rechargé entièrement avant l'expédition.

### ● **Préparez des accumulateurs de rechange**

Avant de prendre des photos, préparez un accumulateur de rechange entièrement chargé. En effet, il peut être difficile dans certains endroits de trouver rapidement des accumulateurs de rechange.

### ● **Par temps froid, ayez à disposition des accumulateurs de rechange entièrement chargés**

Il se peut que les accumulateurs partiellement chargés ne fonctionnent pas par temps froid. Par temps froid, rechargez un accumulateur avant toute utilisation et gardez-en un autre dans un endroit chaud, prêt à remplacer le premier si nécessaire. Une fois réchauffés, les accumulateurs refroidis peuvent retrouver une partie de leur charge.

### ● **Niveau de charge de l'accumulateur**

- La mise sous tension et hors tension répétée de l'appareil photo lorsque l'accumulateur est entièrement déchargé entraîne une baisse de son autonomie. Vous devez recharger des accumulateurs entièrement déchargés avant de les utiliser.
- Une nette diminution de la durée de conservation de la charge d'un accumulateur entièrement chargé et utilisé à température ambiante indique qu'il doit être remplacé. Achetez un nouvel accumulateur.

### ● **N'essayez pas de recharger des accumulateurs entièrement chargés.**

Continuer de recharger l'accumulateur alors qu'il est totalement chargé peut nuire à ses performances.

### ● **Recyclage des accumulateurs usagés**

Veillez recycler les accumulateurs conformément aux réglementations en vigueur dans votre pays, en veillant à protéger leurs contacts avec du ruban adhésif avant de les jeter.

## Marques commerciales et licences

- CFexpress est une marque commerciale de la CompactFlash Association aux États-Unis et dans d'autres pays.
- NVM Express est une marque commerciale ou une marque déposée de NVM Express Inc.
- XQD est une marque commerciale de Sony Corporation.
- Les logos SD, SDHC et SDXC sont des marques commerciales de SD-3C, LLC.
- Windows est soit une marque déposée, soit une marque commerciale de Microsoft Corporation aux États-Unis et/ou dans d'autres pays.
- Apple®, App Store®, les logos Apple, iPhone®, iPad®, Mac et macOS sont des marques commerciales d'Apple Inc., enregistrées aux États-Unis et/ou dans d'autres pays.
- Android, Google Play et le logo Google Play sont des marques commerciales de Google LLC. Le robot Android est reproduit ou modifié à partir de travaux créés et partagés par Google, et utilisé conformément aux conditions décrites dans la licence d'attribution Creative Commons 3.0.
- IOS est une marque commerciale ou une marque déposée de Cisco Systems, Inc., aux États-Unis et/ou dans d'autres pays et est utilisée sous licence.
- HDMI, le logo HDMI et High-Definition Multimedia Interface sont des marques commerciales ou des marques déposées de HDMI Licensing LLC.

### **HDMI**

- La marque et le logo Bluetooth® sont des marques déposées appartenant à Bluetooth SIG, Inc. et leur utilisation par Nikon s'effectue sous licence.
- Wi-Fi et le logo Wi-Fi sont des marques commerciales ou des marques déposées de la Wi-Fi Alliance.
- Powered by intoPIX technology.



- Tous les autres noms de marques mentionnés dans ce document ou dans les autres documentations fournies avec votre matériel Nikon sont des marques commerciales ou des marques déposées de leurs détenteurs respectifs.
- Use of the Made for Apple badge means that an accessory has been designed to connect specifically to the Apple products identified in the badge, and has been certified by the developer to meet Apple performance standards. Apple is not responsible for the operation of this device or its compliance with safety and regulatory standards. Please note that the use of this accessory with an Apple product may affect wireless performance.
- This product includes software developed by the OpenSSL Project for use in the OpenSSL Toolkit.
- Le logiciel de ce produit inclut un logiciel open source protégé par les droits d'auteur de tiers. Les clauses des licences de ce logiciel open source sont disponibles dans le *Guide de référence*.  
<https://downloadcenter.nikonimglib.com/>

## Mentions légales

### ● Avis pour les clients résidant aux États-Unis

#### Federal Communications Commission (FCC) Radio Frequency Interference Statement



Cet équipement a été testé et trouvé conforme aux limites définies pour les appareils numériques de Classe B selon la Partie 15 de la réglementation FCC. Ces limites assurent une protection raisonnable contre les interférences dangereuses lorsque l'équipement est utilisé en environnement résidentiel. Cet équipement génère, utilise et peut irradier des radiofréquences qui peuvent, en cas d'une installation et d'une utilisation contraires aux instructions, provoquer des interférences néfastes aux communications radio. Cependant, il n'existe aucune garantie que ce matériel ne provoquera pas des interférences dans une installation particulière. Si ce matériel provoque effectivement des interférences préjudiciables à la réception radio ou télévisée, ce qui peut être déterminé en l'allumant et en l'éteignant, il est conseillé d'essayer de corriger ces interférences à l'aide de l'une ou de plusieurs des mesures suivantes :

- Réorientez ou repositionnez l'antenne de réception.
- Augmentez la distance séparant l'équipement du récepteur.
- Connectez l'appareil photo à une prise reliée à un circuit différent de celui où est connecté le récepteur.
- Consultez un revendeur ou un technicien radio/télévision spécialisé.

## AVERTISSEMENTS

### Modifications

La FCC demande qu'il soit notifié à l'utilisateur que tout changement ou modification sur cet appareil qui n'aurait pas été expressément approuvé par Nikon Corporation peut annuler tout droit à l'utilisateur d'utiliser le matériel.

### Câbles d'interface

Utilisez les câbles d'interface vendus ou fournis par Nikon pour votre appareil photo. L'utilisation d'autres câbles peut faire dépasser les limites de la Classe B Partie 15 de la réglementation FCC.

Nikon Inc., 1300 Walt Whitman Road, Melville, New York 11747-3064, U.S.A.  
Tel. : 631-547-4200

### ● Avis pour les clients résidant au Canada

CAN ICES-003(B) / NMB-003(B)

### ● Avis pour les clients en Europe

#### Lors de l'utilisation d'un adaptateur de charge

Lorsque vous utilisez un adaptateur de charge pour recharger cet appareil photo, vérifiez qu'il est conforme aux normes suivantes.

La puissance fournie par le chargeur doit être entre, au minimum, 7,5 Watts requis par l'équipement radioélectrique et, au maximum, 15 Watts pour atteindre la vitesse de chargement maximale.

Charge rapide par alimentation électrique par port USB

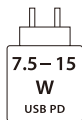

## Informations sur la mise au rebut

**ATTENTION : IL Y A UN RISQUE D'EXPLOSION SI L'ACCUMULATEUR/ LA PILE EST REMPLACÉ(E) PAR UN AUTRE DE TYPE INCORRECT. DÉBARRASSEZ-VOUS DES ACCUMULATEURS/PILES USAGÉS EN SUIVANT LES CONSIGNES.**

Ce symbole indique que le matériel électrique et électronique doit être jeté dans les conteneurs appropriés.



Les mentions suivantes s'appliquent uniquement aux utilisateurs situés dans les pays européens :

- Ce produit doit être jeté dans un point de collecte approprié. Il ne doit pas être jeté avec les déchets ménagers.
- Le tri sélectif et le recyclage permettent de préserver les ressources naturelles et d'éviter les conséquences négatives pour la santé humaine et l'environnement, qui peuvent être provoquées par une élimination incorrecte.
- Pour plus d'informations, contactez votre revendeur ou les autorités locales chargées de la gestion des déchets.

Ce symbole sur l'accumulateur/la pile indique que celui-ci/ celle-ci doit être collecté(e) séparément.



Les mentions suivantes s'appliquent uniquement aux utilisateurs situés dans les pays européens :

- Tous les accumulateurs/piles, qu'ils portent ce symbole ou non, doivent être jetés séparément dans un point de collecte approprié. Ils ne doivent pas être jetés avec les déchets ménagers.
- Pour plus d'informations, contactez votre revendeur ou les autorités locales chargées de la gestion des déchets.

### ● Avis pour les clients en France



**FR**  
Cet appareil, ses accessoires, piles/batteries et cordons se recyclent

À DÉPOSER EN MAGASIN

ou

À DÉPOSER EN DÉCHÈTERIE

Points de collecte sur [www.quefairedemesdechets.fr](http://www.quefairedemesdechets.fr)  
Privilégiez la réparation ou le don de votre appareil !



## Bluetooth et Wi-Fi (réseau local sans fil)

Ce produit est contrôlé par les réglementations des exportations américaines (United States Export Administration Regulations, EAR). Il n'est pas nécessaire d'obtenir l'autorisation du gouvernement américain si ce produit doit être exporté vers des pays autres que les pays suivants qui, au moment de la rédaction de ce document, sont soumis à un embargo ou à des contrôles particuliers : Cuba, l'Iran, la Corée du nord, le Soudan et la Syrie (liste susceptible de changer).

L'utilisation d'appareils sans fil peut être interdite dans certains pays ou certaines régions. Familiarisez-vous avec toutes les réglementations locales en vigueur et respectez-les.

L'émetteur Bluetooth de cet appareil fonctionne dans la plage 2,4 GHz.

### ● **Avis pour les clients résidant aux États-Unis et au Canada**

Cet appareil est conforme à la partie 15 de la réglementation FCC et aux CNR d'Innovation, Sciences et Développement économique Canada (ISDE) applicables aux appareils radio exempts de licence. Le fonctionnement est soumis aux deux conditions suivantes : (1) cet appareil ne doit pas provoquer d'interférences dangereuses et (2) cet appareil doit accepter toute interférence reçue, y compris celles susceptibles de produire un dysfonctionnement.

### **AVERTISSEMENT DE LA FCC**

La FCC demande qu'il soit notifié à l'utilisateur que tout changement ou modification sur cet appareil qui n'aurait pas été expressément approuvé par Nikon Corporation peut annuler tout droit à l'utilisateur d'utiliser l'équipement.

### **Conformité avec la norme 15.407(c) de la FCC**

La transmission des données est toujours activée par logiciel, puis les données sont transmises via le MAC, via la bande de base numérique et analogique, pour atteindre enfin la puce RFID. Plusieurs paquets particuliers sont activés par le MAC. La partie de bande de base numérique ne pourra activer l'émetteur RF qu'à ces conditions et l'émetteur RF s'éteindra à la fin du paquet. Ainsi, l'émetteur sera sous tension uniquement pendant la transmission de l'un des paquets susmentionnés. En d'autres termes, cet appareil met automatiquement fin à la transmission en cas d'absence d'informations à transmettre ou de dysfonctionnement.

Tolérance de fréquence :  $\pm 20$  ppm

### **Déclaration d'interférences de fréquences radio de la FCC**

Remarque : cet équipement a été testé et trouvé conforme aux limites définies pour les appareils numériques de Classe B selon la Partie 15 de la réglementation FCC. Ces limites assurent une protection raisonnable contre les interférences dangereuses lorsque le matériel est utilisé en environnement résidentiel. Ce matériel génère, utilise et peut irradier des radiofréquences qui peuvent, en cas d'une installation et d'une utilisation contraires aux instructions, provoquer des interférences néfastes aux communications radio. Cependant, il n'existe aucune garantie que ce matériel ne provoquera pas des interférences dans une installation particulière. Si ce matériel provoque effectivement des interférences préjudiciables à la réception radio ou télévisée, ce qui peut être déterminé en l'allumant et en l'éteignant, il est conseillé d'essayer de corriger ces interférences à l'aide de l'une ou de plusieurs des mesures suivantes :

- Réorientez ou repositionnez l'antenne de réception.
- Augmentez la distance séparant ce matériel du récepteur.
- Raccordez ce matériel à une prise reliée à un circuit différent de celui où est connecté le récepteur.
- Consultez un revendeur ou un technicien radio/télévision spécialisé.

## **Emplacement**

Ce transmetteur ne doit pas être placé au même endroit que ou utilisé en conjonction avec toute autre antenne ou tout autre transmetteur.

Nikon Inc., 1300 Walt Whitman Road, Melville, New York 11747-3064, U.S.A.  
Tél. 631-547-4200

## **Déclaration relative à l'exposition aux fréquences radio de la FCC/ISED**

Les preuves scientifiques disponibles ne démontrent pas la présence de problèmes de santé associés à l'utilisation de dispositifs sans fil à faible puissance. Cependant, il n'existe pas non plus de preuve que ces dispositifs sans fil à faible puissance sont absolument sûrs. Les dispositifs sans fil à faible puissance émettent de faibles niveaux de fréquence radio de l'ordre d'une micro-onde lorsqu'ils sont utilisés. Alors que de hauts niveaux de fréquences radio peuvent avoir des effets sur la santé (en chauffant les tissus), l'exposition à de faibles niveaux de fréquences radio n'ayant pas d'effet de chaleur ne provoque pas d'effet néfaste connu sur la santé.

De nombreuses études portant sur les faibles niveaux d'exposition aux fréquences radio n'ont pas détecté d'effets biologiques. Certaines études ont suggéré que certains effets biologiques pouvaient se produire, mais ces conclusions n'ont pas été confirmées par des recherches supplémentaires. Ce produit a été testé et reconnu conforme aux limites d'exposition aux radiations de la FCC/ISED établies pour un environnement non contrôlé et est conforme aux directives relatives à l'exposition aux fréquences radio de la FCC et à la RSS-102 des règles d'exposition aux fréquences radio d'ISED. Veuillez consulter le rapport de test SAR disponible sur le site Internet de la FCC.

### **Conformité avec la norme RSS-247 Issue 2 §6.4**

La transmission des données est toujours activée par logiciel, puis les données sont transmises via le MAC, via la bande de base numérique et analogique, pour atteindre enfin la puce RFID. Plusieurs paquets particuliers sont activés par le MAC. La partie de bande de base numérique ne pourra activer l'émetteur RF qu'à ces conditions et l'émetteur RF s'éteindra à la fin du paquet. Ainsi, l'émetteur sera sous tension uniquement pendant la transmission de l'un des paquets susmentionnés. En d'autres termes, cet appareil met automatiquement fin à la transmission en cas d'absence d'informations à transmettre ou de dysfonctionnement.

### **● Avis pour les clients résidant au Canada**

Pour usage intérieur seulement (5150-5350 MHz).

## ● Avis pour les clients résidant en Europe et dans les pays qui respectent la directive RED

Par la présente, Nikon Corporation déclare que le type de matériel radio Z6III est conforme à la directive 2014/53/UE.



Le texte intégral de la déclaration de conformité de l'UE est disponible à l'adresse suivante :

[https://imaging.nikon.com/imaging/support/pdf/DoC\\_N2214.pdf](https://imaging.nikon.com/imaging/support/pdf/DoC_N2214.pdf)

Pour ce matériel radio, la bande de 5150-5350 MHz est réservée aux opérations à l'intérieur uniquement. Cette restriction relative à la mise en service ou aux conditions d'autorisation d'utilisation s'applique dans les pays AT, BE, BG, CY, CZ, DK, EE, FI, FR, DE, EL, MK, IE, IT, LV, LT, LU, MT, NL, PL, PT, RO, SK, LI, HU, SI, ES, SE, UK (NI), IS, ME, NO, CH, TR, HR et RS.

### Wi-Fi

- Fréquence de fonctionnement :
  - Europe (autres pays que l'Ukraine), Israël, Turquie et Inde : 2412 à 2472 MHz (canal 13) et 5180 à 5825 MHz (5180 à 5700 MHz et 5745 à 5825 MHz)
  - Algérie, Égypte, Maroc, République démocratique du Congo et Ukraine : 2412 à 2462 MHz (canal 11) et 5180 à 5320 MHz
  - Afrique (autres pays que l'Algérie, l'Égypte, le Maroc et la République démocratique du Congo), Asie (autres pays que la Turquie) et Moyen-Orient (autres pays qu'Israël) : 2412 à 2462 MHz (canal 11) et 5745 à 5805 MHz
  - États-Unis, Canada, Mexique, Australie, Nouvelle-Zélande, République des Îles Fidji et Papouasie-Nouvelle-Guinée : 2412 à 2462 MHz (canal 11) et 5180 à 5825 MHz (5180 à 5580 MHz, 5660 à 5700 MHz et 5745 à 5825 MHz)
  - Continent américain (autres pays que les États-Unis, le Canada et le Mexique) : 2412 à 2462 MHz (canal 11) et 5180 à 5805 MHz (5180 à 5320 MHz et 5745 à 5805 MHz)

- Puissance de sortie maximale (EIRP) :
  - Bande de 2,4 GHz : 3,8 dBm
  - Bande de 5 GHz : 9,5 dBm

### Bluetooth

- Fréquence de fonctionnement :
  - Bluetooth : 2402 à 2480 MHz
  - Bluetooth Low Energy : 2402 à 2480 MHz
- Puissance de sortie maximale (EIRP) :
  - Bluetooth : -1,7 dBm
  - Bluetooth Low Energy : -3,2 dBm

### ● Avertissement à l'attention des clients résidant en Europe Consommation électrique en mode veille

Mode	Consommation électrique
Mode veille ou arrêt	Inférieure à 0,5 W
Mode veille avec maintien de la connexion au réseau (connexions Bluetooth)	Inférieure à 2 W

## ● Sécurité

L'un des avantages de ce produit est qu'il permet aux personnes de se connecter librement afin d'échanger des données sans fil en tout lieu, dans la limite de sa portée. Néanmoins, vous pouvez être confronté aux situations suivantes si les fonctions de sécurité ne sont pas activées :

- Vol de données : il se peut que des tiers malveillants interceptent les transmissions sans fil afin de voler des identifiants, des mots de passe et autres informations personnelles.
- Accès non autorisé : des utilisateurs non autorisés peuvent avoir accès au réseau et modifier des données ou réaliser d'autres actions malveillantes. Notez qu'en raison de la conception des réseaux sans fil, des attaques spécialisées peuvent permettre un accès non autorisé même si les fonctions de sécurité sont activées.
- Réseaux non sécurisés : la connexion à des réseaux ouverts peut donner lieu à un accès non autorisé. Utilisez uniquement des réseaux sécurisés.

---

### Conseil : marquage de conformité

Les normes avec lesquelles l'appareil photo est en conformité peuvent être affichées à l'aide de l'option [**Marquage de conformité**] du menu Configuration.

---

**Z6III Model Name: N2214**



A series of horizontal lines for writing, consisting of 20 evenly spaced lines that span the width of the page.



## Conditions de la garantie - Garantie réparation Nikon (Europe)

Cher client,

Nous vous remercions d'avoir choisi ce produit Nikon. S'il nécessite une réparation sous garantie, contactez le revendeur auquel vous l'avez acheté ou un membre de notre réseau de centres de service agréés Nikon dans la zone d'achat de Nikon Europe B.V. (ex. : Europe/Russie/autres). Pour obtenir des informations détaillées, consultez :

<https://www.europe-nikon.com/support>

Pour éviter tout problème, nous vous conseillons de lire attentivement le Manuel de l'utilisateur avant de prendre contact avec le revendeur ou un centre de service agréé de notre réseau.

Votre appareil Nikon est garanti contre tout défaut de fabrication pendant une année complète à partir de la date d'achat d'origine. Si pendant cette période de garantie, le produit s'avère défectueux en raison d'un matériel incorrect ou d'un problème de fabrication, notre réseau de centres de service agréés dans la zone d'achat de Nikon Europe B.V. se chargera, sans aucun frais de main d'oeuvre ou de pièces de rechange, de réparer le produit selon les termes et conditions définies ci-dessous. Nikon se réserve le droit (à sa seule discrétion) de remplacer ou de réparer le produit.

- 1.** Cette garantie est fournie uniquement sur présentation de la fiche de garantie dûment remplie et de la facture originale, ou du reçu indiquant la date de l'achat, le type de produit ainsi que le nom du distributeur, accompagnés du produit. Nikon se réserve le droit de refuser un service de garantie gratuit si les documents mentionnés ci-dessus ne peuvent être présentés ou si les informations qu'ils contiennent sont incomplètes ou illisibles.

## 2. Cette garantie ne couvrira pas :

- l'entretien et les réparations nécessaires, ou le remplacement de pièces, dûs à l'usure normale ;
- les modifications destinées à améliorer le produit au-delà de son usage normal tel qu'il est décrit dans les manuels d'utilisation, et ceci sans le consentement écrit préalable de Nikon ;
- les coûts de transport et tous les risques encourus lors du transport, ayant un rapport direct ou indirect avec la garantie du produit ;
- tout dommage résultant de modifications ou d'ajustements qui pourraient être opérés sur le produit (et ceci sans le consentement écrit préalable de Nikon) afin qu'il soit conforme aux normes techniques au niveau local ou national, en vigueur dans n'importe quel autre pays que ceux pour lesquels le produit a été conçu et/ou fabriqué à l'origine.

## 3. La garantie ne s'appliquera pas en cas de :

- dommage causé par un mauvais usage, y compris mais ne se limitant pas à la non-utilisation du produit pour son usage normal ou selon les instructions d'utilisation portant sur un usage et un entretien appropriés, et à une installation ou une utilisation du produit qui ne seraient pas conformes aux normes de sécurité en vigueur dans le pays où il est utilisé ;
- dommage causé par un accident, y compris mais sans se limiter à la foudre, à des dégâts des eaux, à un incendie, à un mauvais usage ou à une négligence ;
- modification, gribouillage, illisibilité ou suppression du numéro de modèle ou du numéro de série figurant sur le produit ;
- dommage résultant de réparations ou ajustements ayant été effectués par des entreprises ou par des personnes non autorisées ;
- défauts dans n'importe quel système auquel le produit est incorporé ou avec lequel il est utilisé ;

4. Cette garantie d'entretien n'affecte pas les droits statutaires du consommateur en vertu des lois nationales en vigueur, ni le droit du consommateur face au distributeur, émanant de leur contrat d'achat/vente.

**Avis :** Une présentation générale de toutes les stations de service Nikon autorisées peut être consultée en ligne à l'aide du lien suivant (URL = <https://www.europe-nikon.com/service/>).

Il est interdit de reproduire une partie ou l'intégralité de ce document sous quelque forme que ce soit (à l'exception d'une brève citation dans un article ou un essai), sans autorisation écrite de NIKON CORPORATION.

Par souci du respect de l'environnement, Nikon s'efforce de diminuer sa consommation de papier.

**NIKON CORPORATION**

---

© 2024 Nikon Corporation



6MO11513-01