

Nikon

APARAT FOTO DIGITAL



Manualul utilizatorului

Ro

- Citiți cu atenție acest document înainte de a utiliza aparatul foto.
- Pentru a vă asigura că folosiți aparatul foto în mod corespunzător, aveți grijă să citiți capitolul „Pentru siguranța dumneavoastră” (de la pagina 8).
- După ce ați citit acest document, păstrați-l într-un loc ușor accesibil pentru a-l putea consulta pe viitor.



Scanați pentru instrucțiuni de utilizare detaliate.

ghid de referință nikon Z f



Înainte de a începe

Manualul utilizatorului și Ghidul de referință Z f

Pe lângă acest *Manual al utilizatorului*, pentru aparatul dumneavoastră foto este disponibil și un *Ghid de referință*.

Manualul utilizatorului (acest document)

Manualul utilizatorului descrie operațiile de bază ale aparatului foto.



Ghidul de referință

Funcțiile și operațiile aparatului foto sunt detaliate într-un *Ghid de referință*, un supliment la *Manualul utilizatorului*. *Ghidul de referință* poate fi vizualizat pe computere, smartphone-uri și tablete.



Vizualizați Ghidul de referință (ediția web):

<https://onlinemanual.nikonimglib.com/zf/ro/>



Descărcați Ghidul de referință (ediția PDF):

Utilizarea obiectivelor

Pentru informații suplimentare privind utilizarea obiectivelor, consultați documentația obiectivului disponibilă în Centrul de descărcare Nikon.

Z f Model Name: N2137

Descărcarea documentației și a software-ului

Centrul de descărcare Nikon

Documentația pentru aparatele foto digitale, obiectivele NIKKOR și unitățile bliț este disponibilă în Centrul de descărcare Nikon, la fel ca și actualizările firmware, NX Studio și alte software-uri.

<https://downloadcenter.nikonimglib.com/>



Descărcarea software-ului Nikon

● Software pentru computer

Software-ul Nikon este disponibil în Centrul de descărcare Nikon.

NX Studio: Vizualizați și editați fotografiile și clipuri video realizate cu aparatele foto digitale Nikon.

● Aplicații pentru dispozitive inteligente

Aplicațiile pentru dispozitivele inteligente sunt disponibile din Apple App Store® și din Google Play™.

SnapBridge: Descărcați fotografiile și clipuri video pe dispozitivul dumneavoastră inteligent printr-o conexiune fără fir.

Sfat: Asistență pentru utilizatorii Nikon

Dacă aveți nevoie de asistență tehnică, vă oferim mai multe opțiuni.

- **Pentru utilizatorii din SUA:** <https://www.nikonusa.com/>
 - **Pentru utilizatorii din Canada:** <https://www.nikon.ca/>
 - **Pentru utilizatorii din Mexic:** <https://www.nikon.com.mx/>
 - **Pentru utilizatorii din America Latină:**
<https://www.nikonamericatina.com/>
 - **Pentru utilizatorii din Europa:**
<https://www.europe-nikon.com/support>
 - **Pentru utilizatorii din Asia, Oceania, Orientul Mijlociu și Africa:**
<https://www.nikon-asia.com/>
-

Conținutul cutiei

Verificați ca toate articolele enumerate aici să fie livrate cu aparatul foto.

- Corp aparat foto

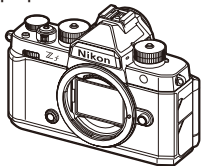

- Capac cuplă accesorii BS-1 (este livrat atașat la aparatul foto)



- Vizor din cauciuc DK-33 (este livrat atașat la aparatul foto)
- Capac corp BF-N1
- Acumulator Li-ion EN-EL15c cu capac terminal
- Curea AN-DC27
- Cablu USB UC-E25
- *Manualul utilizatorului*
- Garanție (tipărită pe coperta spate a acestui manual)

- Cardurile de memorie sunt comercializate separat.

Despre acest document

Simboluri

Acest document utilizează următoarele simboluri. Utilizați-le pentru a vă ajuta să găsiți informațiile de care aveți nevoie.

	Această pictogramă indică notele, informații care trebuie citite înainte de a utiliza acest produs.
Sfat	Această pictogramă indică sfaturi, informații suplimentare pe care le puteți găsi utile atunci când utilizați acest produs.
	Această pictogramă indică referințele la alte secțiuni din acest document.

Convenții

- Acest aparat foto utilizează carduri de memorie SD, SDHC, SDXC, microSD, microSDHC și microSDXC. În cuprinsul acestui document, cardurile de memorie de orice tip sunt numite „carduri de memorie”. Când este necesar să se facă o distincție între diferitele tipuri, se pot folosi și termenii „card de memorie SD” și „card de memorie microSD”.
- În cuprinsul acestui document, încărcătoarele pentru acumulatori sunt numite „încărcătoare pentru acumulatori” sau „încărcătoare”.
- În cuprinsul acestui document, afișajul de pe monitorul aparatului foto și din vizor în timpul fotografierii este numit „afișajul de fotografiere”. În majoritatea cazurilor, imaginile prezintă monitorul.
- În cuprinsul acestui document, smartphone-urile și tabletele sunt numite „dispozitive inteligente”.
- Pe tot parcursul acestui document, „formatul FX” și „FX” sunt folosite cu referire la un unghi de câmp echivalent cu cel al unui aparat foto în format de 35 mm („cadru întreg”) și „formatul DX” și „DX” la un unghi de câmp echivalent cu cel al unui aparat foto APS-C.
- În cuprinsul acestui document, termenul „setări implicite” se utilizează pentru a desemna setările active la momentul expedierii. Explicațiile din acest document presupun că se folosesc setările implicite.

Cuprins

Înainte de a începe 2

<i>Manualul utilizatorului și Ghidul de referință Z f</i>	2
Descărcarea documentației și a software-ului	3
Centrul de descărcare Nikon	3
Descărcarea software-ului Nikon	3
Conținutul cutiei.....	4
Despre acest document.....	5
Simboluri.....	5
Convenții.....	5
Pentru siguranța dumneavoastră.....	8
Note.....	14

Componentele aparatului foto 18

Corp aparat foto	18
------------------------	----

Primii pași 23

Atașarea curelei	23
Introducerea acumulatorului și a cardurilor de memorie	24
Nivel acumulator	26
Număr de expuneri rămase.....	27
Încărcarea acumulatorului.....	28
Atașarea unui obiectiv.....	32
Decuplarea obiectivelor	33
Deschiderea monitorului	34
Setarea aparatului foto.....	35

Fotografiere de bază și redare 38

Realizarea fotografiilor (mod  ^{AUTO}).....	38
Înregistrarea videoclipurilor (mod  ^{AUTO})	43
Redare	47

Localizarea defectelor 48

Înainte de a contacta serviciul de asistență pentru clienți.....	48
--	----

Note tehnice 49

Îngrijirea aparatului foto.....	49
Depozitarea pe termen lung.....	49
Îngrijirea aparatului foto și a acumulatorului: Atenționări	50
Atenționări: Utilizarea aparatului foto	50
Atenționări: Utilizarea acumulatorilor	55
Mărci comerciale și licențe.....	58
Note.....	60
Bluetooth și Wi-Fi (LAN fără fir)	61
Termeni de garanție – Garanție de service Nikon în Europa	67

Pentru siguranța dumneavoastră

Pentru a preveni deteriorarea bunurilor sau rănirea dumneavoastră sau a celorlalți, citiți în totalitate capitolul „Pentru siguranța dumneavoastră” înainte de a folosi acest produs.

După ce citiți aceste instrucțiuni de siguranță, păstrați-le la îndemână pentru a le putea consulta ulterior.

⚠ PERICOL: În cazul nerespectării precauțiilor marcate cu această pictogramă există un risc ridicat de deces sau vătămare gravă.

⚠ AVERTIZARE: În cazul nerespectării precauțiilor marcate cu această pictogramă se poate produce decesul sau vătămarea gravă.

⚠ ATENȚIE: În cazul nerespectării precauțiilor marcate cu această pictogramă se pot produce vătămări sau daune materiale.

⚠ AVERTIZARE

A nu se utiliza în timpul mersului sau al manevrării unui vehicul.

Nerespectarea acestei precauții poate duce la accidente sau vătămări.

A nu se demonta sau modifica acest produs. A nu se atinge componentele interne care devin vizibile în urma căderii sau a unui alt accident.

Nerespectarea acestor precauții poate duce la electrocutare sau vătămare.

În cazul în care sesizați anomalii, cum ar fi faptul că produsul scoate fum, emite căldură sau mirosuri neobișnuite, scoateți imediat acumulatorul sau deconectați sursa de alimentare.

Continuarea operării ar putea provoca incendiu, arsuri sau alte vătămări.

AVERTIZARE

A se menține uscat. A nu se manipula cu mâinile ude. A nu se manipula ștecărul cu mâinile ude.

Nerespectarea acestor precauții ar putea provoca incendiu sau electrocutare.

Nu lăsați pielea în contact prelungit cu acest produs cât timp este pornit sau conectat la priză.

Nerespectarea acestei precauții ar putea cauza arsuri la temperatură scăzută.

Nu folosiți acest produs în prezența prafului sau a gazelor inflamabile, cum ar fi propan, benzină sau aerosoli.

Nerespectarea acestei precauții ar putea provoca explozie sau incendiu.

Nu priviți soarele sau altă sursă de lumină puternică direct prin obiectiv.

Nerespectarea acestei precauții ar putea duce la afectarea vederii.

Nu îndreptați blițul sau dispozitivul de iluminare asistență AF către operatorul unui autovehicul.

Nerespectarea acestei precauții ar putea duce la accidente.

A nu se lăsa produsul la îndemâna copiilor.

Nerespectarea acestei precauții ar putea cauza vătămări sau defectarea produsului. În plus, rețineți că elementele componente de mici dimensiuni prezintă pericol de sufocare. În cazul în care un copil înghite orice componentă a acestui produs, solicitați imediat asistență medicală.

Nu înnotați, înfășurați sau răsușiți curelele în jurul gâtului.

Nerespectarea acestei precauții ar putea duce la accidente.

AVERTIZARE

Nu folosiți acumulatori, încărcătoare, adaptoare la rețeaua electrică sau cabluri USB care nu sunt indicate în mod specific spre a fi folosite cu acest produs.

Când se utilizează acumulatori, încărcătoare, adaptoare la rețeaua electrică și cabluri USB indicate spre a fi folosite cu acest produs:

- **Nu deteriorați, modificați, trageți cu forță sau îndoiți firele și cablurile, nu le puneți sub obiecte grele și nu le expuneți la căldură sau la flacără deschisă.**
- **Nu utilizați convertoare sau adaptoare de voiaj, concepute pentru a transforma de la o tensiune la alta, sau cu invertoare de la c.c. la c.a.**

Nerespectarea acestor precauții ar putea provoca incendiu sau electrocutare.

Nu manipulați ștecărul când produsul se încarcă sau când folosiți adaptorul la rețeaua electrică în timpul furtunilor cu descărcări electrice.

Nerespectarea acestei precauții ar putea duce la electrocutare.

Praful de pe părțile metalice ale ștecărului sau din apropierea acestora trebuie îndepărtat cu o cârpă uscată.

Continuarea utilizării poate cauza incendiu.

Nu manipulați cu mâinile goale în locuri expuse la temperaturi foarte mari sau foarte scăzute.

Nerespectarea acestei precauții ar putea cauza arsuri sau degerături.

ATENȚIE

Nu lăsați obiectivul îndreptat spre soare sau alte surse puternice de lumină.

Lumina focalizată prin obiectiv ar putea provoca incendiu sau ar putea deteriora componentele interne ale produsului. Când fotografiați subiecte cu fundal iluminat, mențineți soarele în afara cadrului. Lumina solară focalizată în aparatul foto atunci când soarele este în apropierea cadrului ar putea provoca incendiu.

ATENȚIE

Oprii produsul când utilizarea acestuia este interzisă. Dezactivați funcțiile fără fir atunci când utilizarea echipamentelor fără fir este interzisă.

Emisiile de radiofrecvență ale acestui produs ar putea interfera cu echipamentele de la bordul aeronavelor sau din spitale sau din alte unități medicale.

Scoateți acumulatorul și deconectați adaptorul la rețeaua electrică dacă produsul nu va fi folosit o perioadă îndelungată.

Nerespectarea acestei precauții ar putea provoca incendiu sau defectarea produsului.

Nu declanșați blițul în contact cu sau în imediata apropiere a pielii sau a altor obiecte.

Nerespectarea acestei precauții ar putea cauza arsuri sau incendiu.

Nu lăsați produsul în locuri în care va fi expus perioade îndelungate la temperaturi foarte mari, cum ar fi într-un automobil închis sau la lumina directă a soarelui.

Nerespectarea acestei precauții ar putea provoca incendiu sau defectarea produsului.

Nu vă uitați direct la dispozitivul de iluminare asistență AF.

Nerespectarea acestei precauții poate avea efecte adverse asupra vederii.

Nu transportați aparate foto sau obiective cu tripiede sau cu accesorii similare atașate.

Nerespectarea acestei precauții ar putea cauza vătămări sau defectarea produsului.

Nu atingeți aparatul foto sau cardurile de memorie atunci când pe monitor sau în vizor este afișată o avertizare de temperatură ridicată.



Aparatul foto și cardurile de memorie se vor încinge, putând provoca arsuri sau scăparea cardurilor sau a acumulatorului când sunt scoase și deteriorarea acestora.

ATENȚIE

Țineți produsul la o distanță cel puțin 5 cm de stimulatoarele cardiace și alte dispozitive medicale.

Dispozitivele medicale din imediata apropiere pot fi afectate de magnetul sau de magneții din produs.

PERICOL (Acumulatori)

Nu manipulați necorespunzător acumulatorii.

Nerespectarea următoarelor precauții ar putea duce la scurgeri din acumulatori sau la supraîncălzirea, fisurarea sau aprinderea acestora:

- Folosiți numai acumulatori aprobați pentru utilizarea în acest produs.
- Nu expuneți acumulatorii la flacără deschisă sau la căldură în exces.
- Nu dezasamblați.
- Nu scurtcircuitați terminalele prin atingerea acestora de lăntșoare, agrafe de păr sau alte obiecte din metal.
- Nu expuneți acumulatorii sau produsele în care aceștia sunt introduși la șocuri fizice puternice.
- Nu călcați pe acumulatori, nu îi perforați cu unghiile și nu îi loviți cu ciocanul.

Încărcați numai după cum este indicat.

Nerespectarea acestei precauții ar putea duce la scurgeri din acumulatori sau la supraîncălzirea, fisurarea sau aprinderea acestora.

Dacă lichidul din acumulator intră în contact cu ochii, clătiți cu multă apă curată și solicitați imediat asistență medicală.

Aționarea cu întârziere ar putea cauza vătămări ale ochilor.

Urmați instrucțiunile personalului companiei aeriene.

Acumulatorii lăsați nesupravegheați la altitudini mari într-un mediu nepresurizat se pot scurge, supraîncălzi, sparge sau pot lua foc.

AVERTIZARE (Acumulatori)

A nu se lăsa acumulatorii la îndemâna copiilor.

În cazul în care un copil înghite un acumulator, solicitați imediat asistență medicală.

Nu lăsați acumulatorii la discreția animalelor de companie și a altor animale.

Acumulatorii ar putea să producă scurgeri, s-ar putea supraîncălzi sau sparge sau ar putea lua foc dacă sunt mușcați, mestecați sau deteriorați în alt fel de către animale.

Nu introduceți acumulatorii în apă și nu îi expuneți la ploaie.

Nerespectarea acestei precauții ar putea provoca incendiu sau defectarea produsului. Dacă produsul se udă, uscați-l imediat cu un prosop sau un obiect similar.

Încetați imediat folosirea în cazul în care observați orice modificări la acumulatori, cum ar fi decolorare sau deformare. Opriti încărcarea acumulatorilor EN-EL15c dacă aceștia nu se încarcă în perioada de timp specificată.

Nerespectarea acestor precauții ar putea duce la scurgeri din acumulatori sau la supraîncălzirea, fisurarea sau aprinderea acestora.

Atunci când acumulatorii nu mai sunt necesari, izolați terminalele cu bandă.

Este posibil să se producă supraîncălzire, fisurare sau incendiu în cazul în care obiecte metalice intră în contact cu terminalele.

Dacă lichidul din acumulator intră în contact cu pielea sau hainele unei persoane, clătiți imediat zona afectată cu multă apă curată.

Nerespectarea acestei precauții ar putea cauza iritarea pielii.

Note

- Nicio parte din documentația inclusă în pachetul acestui produs nu poate fi reprodusă, transmisă, transcrisă, stocată pe un sistem de regăsire a informațiilor sau tradusă într-o altă limbă sub nicio formă, prin niciun mijloc, fără aprobarea prealabilă scrisă a Nikon.
- Nikon își rezervă dreptul de a modifica oricând aspectul și specificațiile hardware și software descrise în această documentație fără un avertisment prealabil.
- Nikon nu se face responsabil pentru niciun prejudiciu rezultat din utilizarea acestui produs.
- Am depus toate eforturile pentru a ne asigura că informațiile cuprinse în această documentație sunt corecte și complete și am fi recunoscători dacă ați semnala erorile sau omisiunile reprezentantului Nikon din zona dumneavoastră (adresa este furnizată separat).

● **Notă privind interzicerea copierii și a reproducerii**

Rețineți că simpla posesie a materialului copiat sau reprodus digital prin intermediul unui scanner, aparat foto digital sau al altor dispozitive poate fi sancționată prin lege.

● **Elementele a căror copiere sau reproducere este interzisă prin lege**

Nu copiați sau nu reproduceți bancnote de hârtie, monede, titluri de valoare, obligațiuni guvernamentale, obligațiuni municipale, nici măcar dacă acele copii sau reproduceri sunt ștampilate ca „Mostre”.

Copierea sau reproducerea bancnotelor, monedelor sau titlurilor de valoare aflate în circulație într-un alt stat este interzisă.

În lipsa unui acord prealabil al guvernului, copierea sau reproducerea unor timbre poștale sau cărți poștale neutilizate emise de guvern este interzisă.

Copierea sau reproducerea timbrelor guvernamentale sau a altor documente oficiale stipulate prin lege este interzisă.

- **Atenționări legate de anumite copii și reproduceri**

Guvernul a emis atenționări referitoare la copierea și reproducerea titlurilor de valoare emise de societăți private (acțiuni, facturi, cecuri, bonuri valorice etc.), permise pentru navetiști sau cupoane cu excepția cazurilor în care este necesar un număr minim de exemplare pentru a fi utilizate în scop de afaceri de către o societate. De asemenea, nu copiați și nu reproduceți pașapoarte emise de guvern, autorizații emise de agenții publice și grupuri private, carduri de identificare și tichete, precum permise și bonuri de masă.

- **Respectați notele privind drepturile de autor**

În temeiul legii privind drepturile de autor, fotografiile sau înregistrările lucrărilor care intră sub incidența drepturilor de autor, realizate cu aparatul foto, nu pot fi folosite fără permisiunea deținătorului drepturilor de autor. Se aplică excepții pentru folosirea în scop personal însă rețineți că este posibil ca și folosirea în scop personal să fie restricționată în cazul fotografiilor și al înregistrărilor realizate la expoziții și spectacole în direct.

- **Utilizați doar accesorii electronice marca Nikon**

Aparatele foto Nikon conțin circuite electronice complexe. Doar accesoriile electronice ale mărcii Nikon (inclusiv obiective, încărcătoare, acumulatori, adaptoare la rețeaua electrică și accesorii pentru bliț) certificate de Nikon special pentru a fi utilizate cu acest aparat foto digital Nikon sunt proiectate și s-a demonstrat că funcționează în conformitate cu cerințele operaționale și de siguranță ale acestor circuite electronice.

Utilizarea altor accesorii decât cele Nikon ar putea deteriora aparatul foto și poate anula garanția Nikon. Utilizarea acumulatorilor Li-ion fără sigiliul holografic Nikon afișat mai jos poate afecta funcționarea normală a aparatului foto sau poate duce la scurgeri din acumulatori sau la supraîncălzirea, aprinderea sau fisurarea acestora.



Pentru mai multe informații legate de accesoriile marca Nikon, contactați furnizorul autorizat Nikon.

● Carduri de memorie

- Cardurile de memorie pot fi fierbinți după utilizare. Procedați cu atenție când scoateți cardurile de memorie din aparatul foto.
- Nu efectuați următoarele operații în timpul formătărilor sau în timp ce sunt înregistrate, șterse sau copiate date pe un computer sau pe un alt dispozitiv. Nerespectarea acestor precauții se poate solda cu pierderea datelor sau cu deteriorarea aparatului foto sau a cardului.
 - Nu scoateți și nu introduceți carduri de memorie.
 - Nu opriți aparatul foto.
 - Nu scoateți acumulatorul.
 - Nu deconectați adaptoarele la rețeaua electrică.
- Nu atingeți terminalele cardului cu degetele sau cu obiecte metalice.
- Nu utilizați forța excesivă când manipulați cardurile de memorie. Nerespectarea acestei precauții poate duce la deteriorarea cardului.
- Nu îndoțiți și nu scăpați pe jos cardurile de memorie și nu le supuneți la șocuri fizice puternice.
- Nu expuneți cardurile de memorie la apă, căldură sau la lumina directă a soarelui.
- Nu formatați cardurile de memorie într-un computer.

☑ **Înainte de efectuarea fotografiilor importante**

Înainte de efectuarea fotografiilor la ocazii importante (precum nunți sau înainte de a pleca cu aparatul foto în excursie) efectuați o fotografie de probă pentru a vă asigura că aparatul foto funcționează normal. Nikon nu se face responsabil pentru niciun prejudiciu sau pierdere financiară rezultată din defectarea acestui produs.

☑ **Învățare continuă**

Ca parte din angajamentul pentru „Învățare continuă” pentru sprijin continuu și educare privind produsele, informații actualizate permanent sunt disponibile pe următoarele site-uri:

- **Pentru utilizatorii din SUA:** <https://www.nikonusa.com/>
- **Pentru utilizatorii din Canada:** <https://www.nikon.ca/>
- **Pentru utilizatorii din Mexic:** <https://www.nikon.com.mx/>
- **Pentru utilizatorii din America Latină:**
<https://www.nikonamericalatina.com/>
- **Pentru utilizatorii din Europa:** <https://www.europe-nikon.com/support/>
- **Pentru utilizatorii din Asia, Oceania, Orientul Mijlociu și Africa:**
<https://www.nikon-asia.com/>

Vizitați aceste site-uri pentru a fi la curent cu cele mai noi informații legate de produs, sugestii, răspunsuri la întrebări frecvente (FAQ) și sfaturi generale referitoare la imaginea și fotografierea digitală. Informații suplimentare sunt disponibile la reprezentanța Nikon din zona dumneavoastră. Consultați următorul URL pentru informații de contact:

<https://imaging.nikon.com/>

Componentele aparatului foto

Corp aparat foto

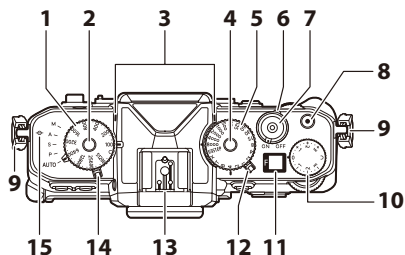

- | | |
|---|---|
| 1 Selector sensibilitate ISO | 9 Buclă pentru curea aparat foto |
| 2 Buton deblocare selector sensibilitate ISO | 10 Selector compensare expunere |
| 3 Microfon stereo | 11 Panou de control |
| 4 Buton deblocare selector timp de expunere | 12 Selector fotografie/video |
| 5 Selector timp de expunere | 13 Cuplă accesorii (pentru unitatea de bliț opțională) |
| 6 Comutator alimentare | 14 Selector mod |
| 7 Buton declanșare | 15 Marcaj plan focal (∞) |
| 8 Buton înregistrare video | |

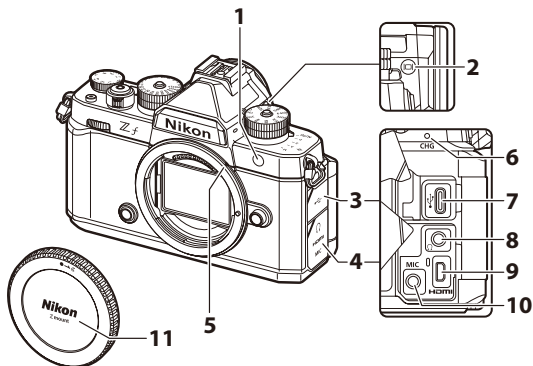

- | | |
|---|---|
| 1 Dispozitiv iluminare asistență AF | 5 Marcaj montură obiectiv |
| Lumină reducere ochi roșii | 6 Indicator luminos încărcare |
| Indicator luminos autodeclanșator | 7 Conector USB |
| 2 Buton mod monitor (□) | 8 Conector căști |
| 3 Capac conector USB | 9 Conector HDMI |
| 4 Capac pentru conectorii pentru microfon, căști și HDMI | 10 Conector pentru microfon extern |
| | 11 Capac corp |

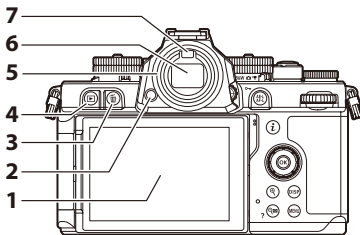

1 Monitor

2 Buton eliberare ocular

3 Buton ștergere (🗑️)

4 Buton redare (▶️)

5 Vizor din cauciuc

6 Vizor

7 Senzor de ochi

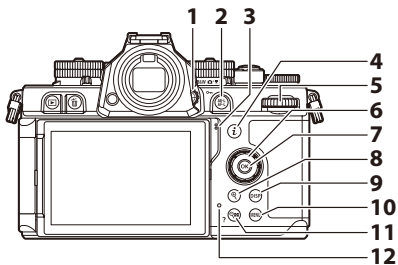

- | | |
|---|---|
| 1 Selector pentru reglarea dioptriei | 8 Buton mărire redare (⌕) |
| 2 Buton blocare AE/AF (AE-L/AF-L)
Buton protejare (⊙-m) | 9 Buton DISP (DISP) |
| 3 Difuzor | 10 Buton MENIU (MENU) |
| 4 Buton „i” (i) | 11 Buton micșorare redare/
miniaturi (⌕⊞) |
| 5 Selector principal de comandă | 12 Indicator luminos acces card
memorie |
| 6 Selector multiplu | |
| 7 Buton OK (⊙) | |

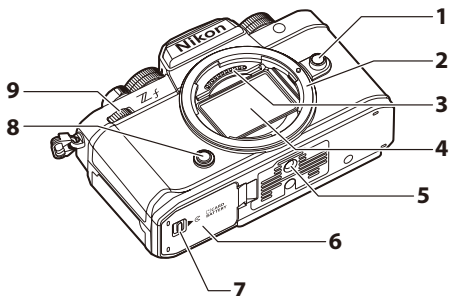

- | | |
|---|--|
| 1 Buton decuplare obiectiv | 7 Zăvor capac locaş acumulator/
card memorie |
| 2 Montură obiectiv | 8 Buton Fn |
| 3 Contacte CPU | 9 Selector secundar de comandă |
| 4 Senzor imagine | |
| 5 Montură trepied | |
| 6 Capac locaş acumulator/card
memorie | |

Primii pași

Atașarea curelei

Pentru a atașa o curea, urmați pașii de mai jos.

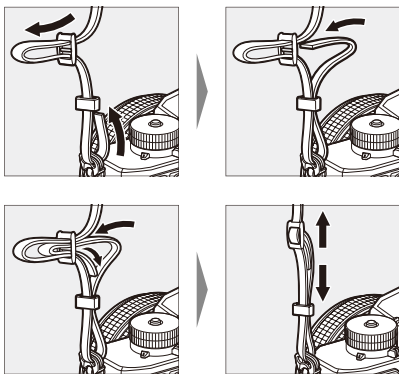

Introducerea acumulatorului și a cardurilor de memorie

Aparatul foto este prevăzut cu două fante pentru carduri de memorie: o fantă care acceptă un card de memorie SD (①) și o alta care acceptă un card de memorie microSD (②), în total două carduri, câte unul din fiecare tip.

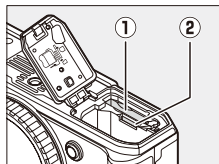

- Opriți aparatul foto înainte de a introduce sau de a scoate acumulatorul sau cardurile de memorie.
- Țineți cardul de memorie în orientarea indicată, introduceți-l în fantă ținându-l drept până când se fixează pe poziție cu un clic.
- Dacă utilizați un card de memorie microSD, vă recomandăm să îl introduceți înainte de a introduce acumulatorul.
- Folosind acumulatorul pentru a menține zăvorul portocaliu al acumulatorului apăsat într-o parte, introduceți acumulatorul în locașul acumulatorului până când zăvorul îl blochează pe poziție.

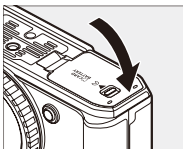
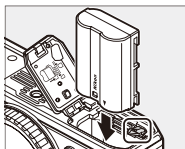
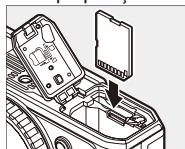
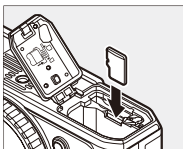
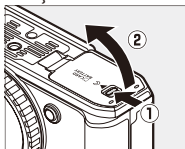

☑ Scoaterea acumulatorului

Pentru a scoate acumulatorul, opriți aparatul foto și deschideți capacul locașului acumulatorului/cardului de memorie. Apăsați zăvorul acumulatorului în direcția indicată de săgeată pentru a elibera acumulatorul și apoi scoateți acumulatorul cu mâna.

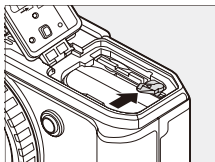

☑ Scoaterea cardurilor de memorie

Înainte de a scoate cardurile de memorie, asigurați-vă că indicatorul luminos acces card memorie este oprit și apoi opriți aparatul foto și deschideți capacul locașului acumulatorului/cardului de memorie. Apăsați cardul pentru a-l ejecta (①) și apoi scoateți-l din aparatul foto (②).

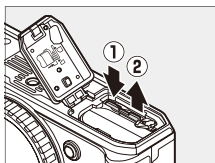

- Vă recomandăm să scoateți acumulatorul înainte de a scoate cardurile de memorie microSD.

Nivel acumulator

- Nivelul acumulatorului este afișat pe afișajul de fotografiere în timp ce aparatul foto este pornit.



- Afișajul nivelului acumulatorului se modifică pe măsură ce nivelul acumulatorului scade, de la la și la . Când nivelul acumulatorului scade la , întrerupeți fotografierea și încărcați acumulatorul sau pregătiți un acumulator de rezervă.
- Dacă se afișează mesajul [**Declanșare dezactivată. Reîncărcați acumulatorul.**], încărcați sau schimbați acumulatorul.

Temporizatorul standby

Aparatul foto utilizează un temporizator standby pentru a reduce consumul acumulatorului. Dacă nu sunt efectuate operații timp de aproximativ 30 de secunde, temporizatorul standby va expira și monitorul, vizorul și panoul de control se vor stinge. Cu câteva secunde înainte de a se stinge, monitorul și vizorul își vor reduce luminozitatea. Acestea pot fi reactivate prin apăsarea butonului de declanșare la jumătate. Durata până la expirarea automată a temporizatorului standby poate fi selectată utilizând setarea personalizată c3 [**Întârziere oprire**] > [**Temporizator standby**].

Număr de expuneri rămase

- Când porniți aparatul foto, afișajul de fotografiere va afișa numărul de fotografii care pot fi realizate la setările curente.
- Valorile peste 1.000 sunt rotunjite în minus la cea mai apropiată sută. De exemplu, valorile între 1.500 și 1.599 sunt afișate ca 1,5 k.



Sfat: Comutatorul de protejare la scriere

- Cardurile de memorie SD sunt echipate cu un comutator de protejare la scriere. Deplasarea comutatorului pe poziția „lock” (blocare) protejează cardul la scriere, protejând datele conținute de acesta.



- Un indicator „-- --” și o avertizare [Card] apar pe afișajul de fotografiere când este introdus un card protejat la scriere.
- Dacă încercați să declanșați obturatorul în timp ce este introdus un card protejat la scriere, va fi afișată o avertizare și nu va fi înregistrată nicio fotografie. Deblocați cardul de memorie înainte de a încerca să faceți sau să ștergeți fotografii.

Sfat: Pictograme fantă

Locația imaginii curente este indicată printr-o pictogramă în colțul din stânga jos al afișajului redării.

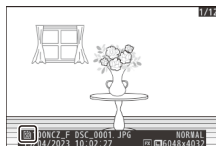

Încărcarea acumulatorului

Încărcați acumulatorul EN-EL15c furnizat înainte de utilizare.

Acumulatorul poate fi încărcat în timp ce este introdus în aparatul foto prin conectarea aparatului foto la un adaptor la rețeaua electrică EH-8P, opțional, folosind cablul USB furnizat.

☑ **Atenționări: Utilizarea acumulatorilor**

Citiți și respectați avertizările și atenționările de la secțiunile „Pentru siguranța dumneavoastră” (☐8) și „Îngrijirea aparatului foto și a acumulatorului: Atenționări” (☐50).

1 Introduceți acumulatorul (☐24).

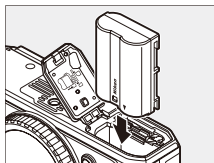

2 După ce v-ați asigurat că aparatul foto este oprit, conectați-l la un adaptor la rețeaua electrică EH-8P, opțional, folosind cablul USB furnizat (1).

Conectați adaptorul la rețeaua electrică la o priză din casă. Acumulatorul se va încărca în timp ce aparatul foto este oprit. Mențineți fișa dreaptă în timpul introducerii și scoaterii.

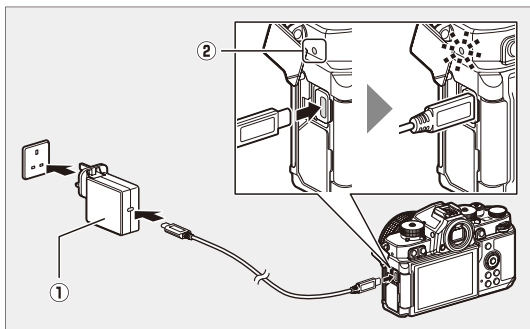

- Indicatorul luminos de încărcare al aparatului foto (2) luminează galben în timpul încărcării. Indicatorul luminos se stinge când încărcarea este finalizată.
- Considerând alimentarea cu 5 V/500 mA, un acumulator descărcat se va încărca complet în aproximativ 2 ore și 40 minute.
- Deconectați cablul USB când încărcarea este finalizată. Țineți conectorul drept atunci când îl deconectați de la aparatul foto.

✔ **Atenționări: Încărcare**

- Numai acumulatorii EN-EL15c și EN-EL15b pot fi încărcăți în timp ce sunt introduși în aparatul foto. Acumulatorii EN-EL15a pot fi încărcăți folosind un încărcător pentru acumulatori MH-25a, opțional.
 - Erorile de încărcare cauzate, de exemplu, de temperaturi mari ale aparatului foto sau de încercări de încărcare a unui acumulator EN-EL15a sunt indicate de indicatorul luminos de încărcare, care clipește rapid pentru aproximativ 30 de secunde înainte de a se stinge.
 - După ce indicatorul luminos de încărcare se stinge, vă recomandăm să porniți aparatul foto (sau să activați temporizatorul standby) și să vă asigurați că acumulatorul este încărcat.
-

Sfat: Adaptoare de încărcare la curent alternativ EH-7P, opționale: Încărcare

Acumulatorul poate fi încărcat și folosind un adaptor de încărcare la curent alternativ EH-7P, opțional. După ce v-ați asigurat că aparatul foto este oprit, conectați adaptorul la aparatul foto prin USB și introduceți-l în priză. Acumulatorul se va încărca în timp ce aparatul foto este oprit. Mențineți fișa dreaptă în timpul introducerii și scoaterii.

Sfat: Alimentarea aparatului foto

Dacă se selectează **[ON]** pentru **[Alimentare prin USB]** în meniul setare când aparatul foto este conectat la EH-8P sau EH-7P, aparatul foto va fi alimentat când este pornit.

- Aparatul foto va fi alimentat numai atunci când acumulatorul este introdus.
- Acumulatorul nu se va încărca în timp ce aparatul foto este alimentat de o sursă externă.

Sfat: Încărcarea acumulatorului și alimentarea prin portul USB de la computer

Computerele conectate prin USB pot furniza curent pentru alimentarea aparatului foto sau pentru încărcarea acumulatorului.

- Computerul furnizează energie numai în timp ce este pornit. Încărcarea va fi întreruptă cât timp computerul este în modul stare de veghe. Aceasta se va relua când modul stare de veghe se încheie.
 - Nu conectați computerul prin intermediul unui hub USB sau al unei tastaturi în timpul încărcării. Conectați-l direct la aparatul foto.
 - Timpul efectiv de încărcare poate fi mai lung în funcție de tipul de conector USB și de specificațiile computerului.
 - În funcție de modelul și de specificațiile produsului, este posibil ca unele computere să nu furnizeze curent pentru alimentarea aparatului foto sau pentru încărcarea acumulatorului.
-

Atașarea unui obiectiv

- Aparatul foto poate fi utilizat cu obiective cu montură Z. Pentru informații suplimentare privind obiectivele, consultați documentația obiectivului disponibilă în Centrul de descărcare Nikon.
- Obiectivul folosit în general în acest document în scopuri ilustrative este un NIKKOR Z 40mm f/2 (SE).
- Aveți grijă să preveniți pătrunderea prafului în aparatul foto.
- Asigurați-vă că aparatul foto este oprit înainte de a atașa obiectivul.
 - Scoateți capacul corpului aparatului foto (①, ②) și capacul posterior al obiectivului (③, ④).

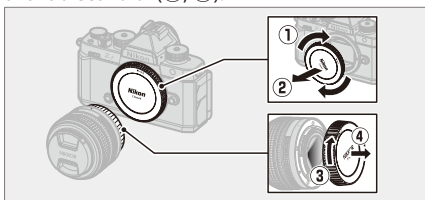

- Aliniați marcasele pentru montură de pe aparatul foto (⑤) și de pe obiectiv (⑥). Nu atingeți senzorul de imagine sau contactele obiectivului.

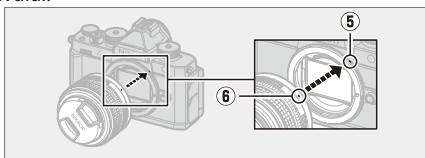

- Rotiți obiectivul așa cum se arată în imagine până când se fixează pe poziție cu un clic (7).



- Scoateți capacul frontal al obiectivului înainte de a face fotografii.

☑ Obiective cu montură F

- Asigurați-vă că atașați adaptorul pentru montură FTZ II sau FTZ (disponibile separat) la aparatul foto înainte de a utiliza obiective cu montură F.
 - Încercarea de a atașa obiective cu montură F direct la aparatul foto ar putea deteriora obiectivul sau senzorul de imagine.
-

Decuplarea obiectivelor

- După oprirea aparatului foto, apăsați și mențineți apăsat butonul de decuplare a obiectivului (1) în timp ce răsuciți obiectivul în direcția indicată (2).
- După scoaterea obiectivului, puneți la loc capacele obiectivului și capacul corpului aparatului foto.

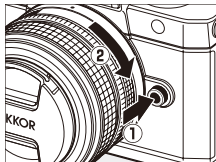

Deschiderea monitorului

Rotiți monitorul ușor; nu forțați.

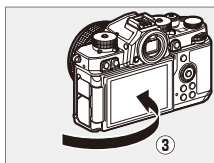
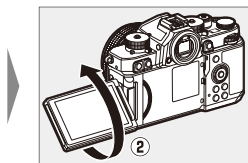
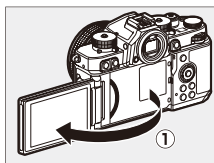
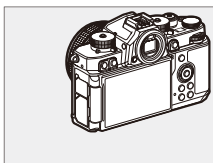



Setarea aparatului foto

Porniți aparatul foto, alegeți o limbă și setați ceasul. Înainte de a utiliza aparatul foto pentru prima oară, urmați pașii de mai jos pentru a alege limba și fusul orar și a seta ceasul astfel încât ora și data corecte să fie înregistrate cu orice fotografie pe care o faceți.

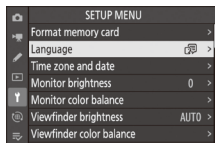
1 Apăsați MENU, evidențiați [Language] (Limbă) în meniul setare și apăsați .



2 Selectați o limbă.

Apăsați  sau  pentru a evidenția limba dorită și apăsați  (limbile disponibile variază în funcție de țara sau regiunea în care aparatul foto a fost achiziționat prima dată).

3 Evidențiați [Fus orar și dată] și apăsați .

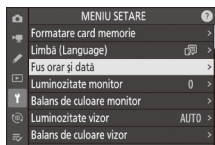

4 Alegeți un fus orar.

- Selectați [**Fus orar**] în afișajul [**Fus orar și dată**].
- Afișajul enumeră orașele selectate din zona aleasă și diferența dintre ora din zona aleasă și UTC.
- Evidențiați un fus orar în afișajul [**Fus orar**] și apăsați **OK**.

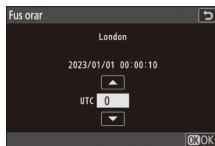

5 Dezactivați sau activați ora de vară.

- Selectați [**Ora de vară**] în afișajul [**Fus orar și dată**].
- Selectați [**ON**] (ora de vară activată) sau [**OFF**] (ora de vară dezactivată).
- Selectarea [**ON**] dă ceasul înainte cu o oră; pentru a anula acest efect, selectați [**OFF**].

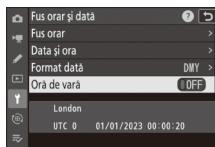

6 Setează ceasul.

- Selectați [**Data și ora**] în afișajul [**Fus orar și dată**].
- Apăsați **OK** după ce ați utilizat selectorul multiplu pentru a seta ceasul la data și ora din fusul orar selectat în afișajul [**Data și ora**] (rețineți că aparatul foto folosește un ceas în format 24 de ore).

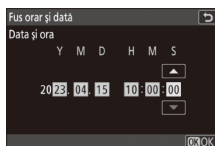

7 Alegeți un format pentru dată.

- Selectați [**Format dată**] în afișajul [**Fus orar și dată**].
- Evidențiați ordinea de afișare dorită pentru dată (anul, luna și ziua) și apăsați **OK**.

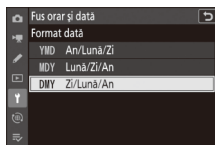

8 Ieșiți din meniuri.

Apăsați ușor butonul de declanșare la jumătate pentru a ieși în modul fotografierie.



Pictograma ☺

O pictogramă ☺ care clipește pe afișajul de fotografiere indică faptul că ceasul intern al aparatului foto a fost resetat. Data și ora înregistrate cu noile fotografii nu vor fi corecte; utilizați opțiunea [**Fus orar și dată**] > [**Data și ora**] din meniul setare pentru a seta ceasul la ora și data corecte. Ceasul intern al aparatului foto este alimentat de un acumulator independent pentru ceas. Acumulatorul ceasului se încarcă atunci când acumulatorul principal este introdus în aparatul foto. Încărcarea durează aproximativ 2 zile. Odată încărcat, acesta va alimenta ceasul timp de aproximativ o lună.

Fotografiere de bază și redare

Realizarea fotografiilor (mod)

Selectați modul  (automat) pentru fotografierea simplă.

Obiective cu corp retractabil

Obiectivele cu corp retractabil trebuie să fie extinse înainte de utilizare. Rotiți inelul de zoom așa cum se arată în imagine până când obiectivul se fixează cu un clic în poziția extinsă.

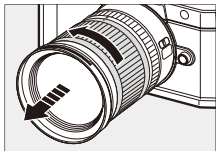

1 Selectați modul fotografie rotind selectorul fotografie/video la .

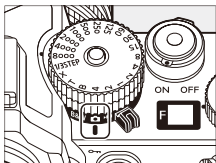

2 Rotiți selectorul de moduri la **AUTO** (.

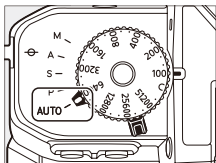

3 Rotiți selectorul sensibilității ISO la C.

La setările implicite pentru modul **AUTO** (AUTO), aparatul foto va regla automat sensibilitatea ISO pentru a asista controlul expunerii în timp ce selectorul sensibilității ISO este rotit la **C**.

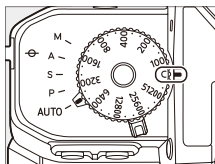

4 Pregătiți aparatul foto.

Ținând mânerul de prindere cu mâna dreaptă și susținând corpul aparatului foto sau obiectivul cu mâna stângă, lipiți-vă coatele de părțile laterale ale pieptului.



Orientare peisaj (pe lat)



Orientare portret (pe înalt)

5 Încadrați fotografia.

Încadrați subiectul în afișajul de fotografiere.

- Fețele umane detectate de aparatul foto sunt identificate printr-un chenar alb care indică punctul de focalizare. Dacă aparatul foto detectează ochii subiectului, punctul de focalizare va apărea în schimb peste unul sau celălalt ochi.

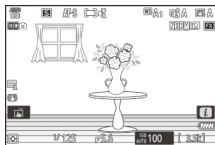

6 Pentru a focaliza, apăsați butonul de declanșare la jumătate (adică, apăsați ușor butonul de declanșare, oprindu-l când acesta este apăsat la jumătate).



- Punctul de focalizare va fi afișat în verde când subiectul este focalizat.
- Dispozitivul de iluminare asistență AF se poate aprinde pentru a ajuta operația de focalizare dacă subiectul este slab luminat.

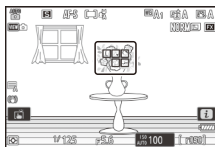

- Dacă aparatul foto nu poate focaliza, indicatorul imagine nefocalizată va clipi în roșu.

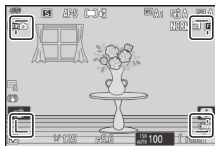

- Punctul de focalizare va deveni verde dacă aparatul foto poate focaliza după detectarea feței sau a ochilor unui subiect portret uman. Dacă aparatul foto nu poate focaliza, punctul de focalizare va clipi în roșu.

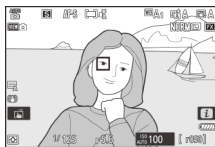

7 Fără a ridica degetul de pe butonul de declanșare, apăsați butonul până la capăt pentru a face fotografia.



✔ Dispozitivul de iluminare asistență AF

Nu acoperiți dispozitivul de iluminare asistență AF în timp ce este aprins.

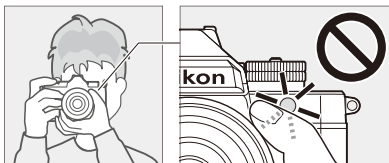

✔ Precauții: Realizarea fotografiilor

- Puteți observa următoarele pe afișajul de fotografiere. Aceste fenomene vor fi vizibile și în orice fotografii realizate cu aparatul foto:
 - clipire sau benzi din scenele iluminate cu surse precum lămpi fluorescente, cu vapori de mercur sau cu sodiu,
 - distorsiune în timpul mișcării (subiectele individuale, cum ar fi trenurile sau mașinile, care se deplasează cu viteză mare prin cadru, pot fi distorsionate sau întregul cadru poate apărea distorsionat când aparatul foto este rotit panoramic orizontal),
 - margini neregulate, franjuri de culoare, efect moire sau pete luminoase sau
 - zone sau benzi luminoase în scenele luminate de indicatoare care clipește și de alte surse de lumină intermitentă sau când subiectul este iluminat pentru scurt timp de un bliț electronic sau de o altă sursă de lumină puternică de scurtă durată.
- Rețineți că este posibil să apară zgomot (pixeli luminoși repartizați aleatoriu, ceață sau linii) și culori neașteptate dacă utilizați butonul  pentru a mări în vizualizarea prin obiectiv.
- Evitați îndreptarea aparatului foto spre soare sau alte surse puternice de lumină în timpul fotografierii. Nerespectarea acestei precauții poate duce la defectarea circuitelor interne ale aparatului foto.

☑ **Indicatorul luminos acces card memorie**

Indicatorul luminos acces card memorie va lumina în timp ce fotografia este înregistrată. *Nu deschideți capacul locașului acumulatorului/cardului de memorie și nu scoateți cardul de memorie sau acumulatorul.*

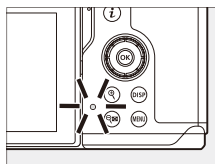

Sfat: Declanșarea la atingere

De asemenea, puteți face o fotografie prin atingerea monitorului. Atingeți subiectul pentru a focaliza și ridicați degetul pentru a declanșa obturatorul.

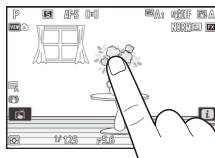

Sfat: Selectorul de compensare a expunerii

Expunerea poate fi reglată prin rotirea selectorului de compensare a expunerii.

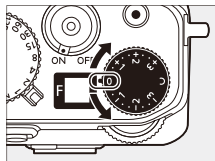

Înregistrarea videoclipurilor (mod ^{AUTO})

Modul ^{AUTO} (automat) poate fi utilizat pentru înregistrarea simplă a videoclipurilor.

1 **Selectați modul video rotind selectorul fotografie/video la .**

Rețineți că unitățile bliț opționale nu pot fi utilizate când aparatul foto este în modul video.

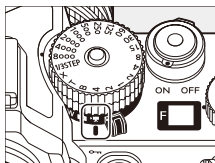

2 **Rotiți selectorul de moduri la ^{AUTO} .**

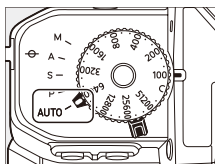

3 Apăsați butonul înregistrare video pentru a începe înregistrarea.

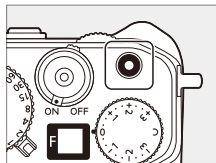

- Va fi afișat un indicator de înregistrare și marginile afișajului de fotografiere vor deveni roșii. Afișajul arată și timpul rămas sau, altfel spus, durata aproximativă a segmentelor noi de film care pot fi înregistrate pe cardul de memorie.

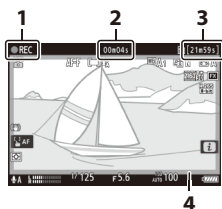

- 1 Indicator de înregistrare
- 2 Timp de înregistrare video (durata segmentului de film înregistrat)
- 3 Timp de înregistrare disponibil
- 4 Indicator de înregistrare (chenar roșu)

- Sunetul se înregistrează prin intermediul microfonului încorporat. Nu acoperiți microfonul în timpul înregistrării.
- Puteți focaliza și prin atingerea subiectului pe monitor.

4 Apăsați butonul înregistrare video din nou pentru a încheia înregistrarea.

✓ Indicatorul luminos acces card memorie

Indicatorul luminos acces card memorie va lumina în timpul înregistrării video. *Nu deschideți capacul locașului acumulatorului/ cardului de memorie și nu scoateți cardul de memorie sau acumulatorul.*

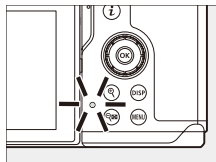

✓ Pictograma

O pictogramă  indică faptul că nu se pot face înregistrări video.

✓ Atenționări: Înregistrarea video

- Înregistrarea video se va încheia automat dacă:
 - se ajunge la durata maximă,
 - acumulatorul este consumat,
 - alegeți un alt mod de fotografiere,
 - comutați modurile folosind selectorul fotografie/video,
 - obiectivul este scos sau
 - temperatura internă a aparatului foto crește.
- Sunetele făcute de aparatul foto pot fi auzite în segmentul de film înregistrat:
 - în timpul focalizării automate,
 - în timpul reducerii vibrațiilor,
 - când se utilizează diafragma electrică sau
 - când se funcționează zoom electric.

✓ Avertizări de temperatură ridicată

În timpul înregistrării video, aparatul foto se poate încălzi și poate apărea o avertizare de temperatură ridicată pe afișajul de fotografiere. Așteptați ca aparatul foto să se răcească și avertizarea să dispară de pe afișaj înainte de a manipula aparatul foto, acumulatorul sau cardurile de memorie.



☑ **Precauții: Înregistrarea video**

- Puteți observa următoarele pe afișajul de fotografiere. Aceste fenomene vor fi vizibile și în orice segmente de film înregistrate cu aparatul foto:
 - clipire sau benzi din scenele iluminate cu surse precum lămpi fluorescente, cu vapori de mercur sau cu sodiu,
 - distorsiune în timpul mișcării (subiectele individuale, cum ar fi trenurile sau mașinile, care se deplasează cu viteză mare prin cadru, pot fi distorsionate sau întregul cadru poate apărea distorsionat când aparatul foto este rotit panoramic orizontal),
 - margini neregulate, franjuri de culoare, efect moire sau pete luminoase,
 - zone sau benzi luminoase în scenele luminate de indicatoare care clipesc și de alte surse de lumină intermitentă sau când subiectul este iluminat pentru scurt timp de un bliț electronic sau de o altă sursă de lumină puternică de scurtă durată sau
 - clipire când se utilizează diafragma electrică în timpul înregistrării.
- Rețineți că este posibil să apară zgomot (pixeli luminoși repartizați aleatoriu, ceață sau linii) și culori neașteptate dacă utilizați butonul  pentru a mări în vizualizarea prin obiectiv.
- În timpul înregistrării, evitați îndreptarea aparatului foto spre soare sau alte surse puternice de lumină. Nerespectarea acestei precauții poate duce la defectarea circuitelor interne ale aparatului foto.

Sfat: Selectorul de compensare a expunerii



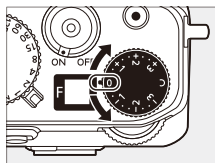

Expunerea poate fi reglată prin rotirea selectorului de compensare a expunerii.

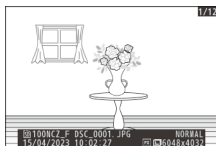
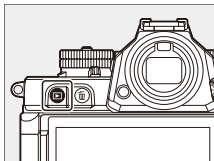

Redare

Apăsați butonul  pentru a vizualiza fotografiile și videoclipuri pe monitor sau în vizor după fotografiere.



- Apăsați  sau  sau glisați spre stânga sau spre dreapta pentru a vizualiza fotografiile suplimentare.
- Clipurile video sunt indicate de o pictogramă  în colțul din stânga sus al afișajului. Atingeți pictograma  de pe afișaj sau apăsați butonul  pentru a începe redarea.

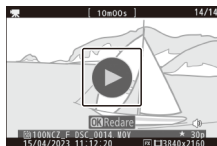

- Pentru a încheia redarea și a reveni în modul fotografiere, apăsați butonul de declanșare la jumătate.

Localizarea defectelor

Înainte de a contacta serviciul de asistență pentru clienți

Este posibil să puteți rezolva orice problemă cu aparatul foto urmând pașii de mai jos. Verificați această listă înainte de a consulta distribuitorul sau reprezentantul de service autorizat Nikon.

1 Verificați lista de probleme comune.

Problemele și soluțiile frecvente sunt enumerate în secțiunea de depanare a *Ghidului de referință*.

2 Opriți aparatul foto și scoateți acumulatorul, așteptați aproximativ un minut, reintroduceți acumulatorul și porniți aparatul foto.

☑ Este posibil ca aparatul foto să continue să scrie date pe cardul de memorie după fotografiere. Așteptați cel puțin un minut înainte de a scoate acumulatorul.

3 Căutați pe site-urile Nikon.

- Pentru informații legate de asistență și răspunsuri la întrebările frecvente, vizitați site-ul pentru țara sau regiunea dumneavoastră (□17).
- Pentru a descărca cel mai recent firmware pentru aparatul dumneavoastră foto, vizitați:
<https://downloadcenter.nikonimglib.com/>

4 Consultați un reprezentant de service autorizat Nikon.

Note tehnice

Îngrijirea aparatului foto

Depozitarea pe termen lung

Scoateți acumulatorul dacă produsul nu va fi utilizat o perioadă îndelungată de timp. Înainte de a scoate acumulatorul, asigurați-vă că aparatul foto este oprit.

Nu depozitați aparatul foto în locuri care:

- au ventilație deficitară sau umidități de peste 60%,
- se află lângă echipamente care generează câmpuri electromagnetice puternice, cum ar fi televizoare sau aparate radio, sau
- sunt expuse la temperaturi de peste 50 °C sau sub -10 °C.

Îngrijirea aparatului foto și a acumulatorului: Atenționări

Atenționări: Utilizarea aparatului foto

● **A nu se scăpa pe jos**

Nu scăpați aparatul foto sau obiectivul și nu le expuneți la lovituri. Produsul se poate defecta dacă este supus la șocuri sau vibrații puternice.

● **A se păstra uscat**

Mențineți aparatul foto uscat. Ruginirea mecanismului intern cauzată de prezența apei în interiorul aparatului foto nu numai că poate impune reparații costisitoare, dar poate cauza chiar deteriorări ireparabile.

● **A se evita schimbările bruște de temperatură**

Scoaterea aparatului foto dintr-un mediu cald într-un mediu rece sau invers poate cauza formarea condensului în interiorul și pe exteriorul aparatului foto. Puneți aparatul foto într-o pungă sigilată sau într-o cutie de plastic înainte de a-l trece peste o limită de temperatură. Aparatul foto poate fi scos din pungă sau din cutie după ce a fost lăsat să se adapteze la noua temperatură.

● **A se păstra la distanță de câmpurile magnetice puternice**

Sarcinile statice sau câmpurile magnetice produse de echipamente, cum ar fi emițătoare radio, pot interfera cu monitorul, pot deteriora datele stocate pe cardul de memorie sau pot afecta circuitele interne ale produsului.

● **Păstrați cardurile de credit și alte dispozitive magnetice de stocare la distanță de aparatul foto și de obiectiv**

Datele stocate pe dispozitiv se pot deteriora.

● **A nu se lăsa obiectivul îndreptat spre soare**

Nu lăsați obiectivul orientat spre soare sau spre alte surse de lumină puternică. Lumina puternică poate deteriora senzorul de imagine sau poate produce decolorare sau „ardere”. Fotografii realizate cu aparatul foto pot prezenta un efect de contururi albe estompate.

● **Lasere și alte surse de lumină puternică**

Nu îndreptați lasere sau alte surse de lumină extrem de puternică spre obiectiv, întrucât acest lucru poate duce la deteriorarea senzorului de imagine al aparatului foto.

● **Curățare**

Când curățați corpul aparatului foto, utilizați o suflantă pentru a îndepărta ușor praful și scamele, apoi ștergeți ușor cu o lavetă moale și uscată. După utilizarea aparatului foto la plajă sau pe malul mării, ștergeți nisipul sau sarea cu o lavetă înmuiată ușor în apă dulce și apoi uscați bine aparatul foto. În cazuri rare, electricitatea statică poate avea ca efect iluminarea sau întunecarea afișajelor LCD; acest lucru nu indică o defecțiune. Afișajul va reveni curând la normal.

● **Curățarea obiectivului și a vizorului**

Aceste elemente din sticlă se pot deteriora cu ușurință: îndepărtați praful și scamele cu o suflantă. Dacă utilizați o suflantă cu aerosoli, mențineți recipientul în plan vertical pentru a preveni scurgerea lichidului care ar putea deteriora elementele din sticlă. Pentru a îndepărta urmele de degete sau alte pete de pe obiectiv, aplicați o cantitate mică de soluție pentru curățarea lentilelor pe o lavetă moale și ștergeți obiectivul cu grijă.

● **Nu atingeți senzorul de imagine**

Sub nicio formă nu trebuie să exercitați presiune asupra senzorului de imagine, să utilizați instrumente de curățare sau să îl expuneți la curenți de aer puternici de la o suflantă. Aceste acțiuni pot zgâria sau deteriora în alte moduri senzorul.

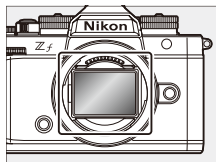

● **Contactele obiectivului**

Păstrați curate contactele obiectivului. Evitați atingerea acestora cu degetele.

● **A se păstra într-un loc bine ventilat**

Pentru a împiedica formarea de mușgai sau rugină, păstrați aparatul foto într-un loc uscat, bine ventilat. Nu depozitați aparatul foto cu granule de naftalină sau camfor împotriva moliiilor, lângă echipamente care generează câmpuri electromagnetice puternice sau în locuri în care va fi expus la temperaturi extrem de ridicate, de exemplu lângă un radiator sau într-un vehicul închis într-o zi toridă. Nerespectarea acestor precauții poate avea ca rezultat defectarea produsului.

● **Depozitarea pe termen lung**

Pentru a preveni deteriorările, cauzate de exemplu de scurgerea lichidului din acumulator, scoateți acumulatorul dacă produsul nu va fi utilizat o perioadă lungă de timp. Depozitați aparatul foto într-o pungă de plastic care conține un desicativ. Totuși, nu depozitați geanta din piele a aparatului foto într-o pungă de plastic, întrucât acest lucru poate provoca deteriorarea materialului. Păstrați acumulatorul într-un loc răcoros și uscat. Rețineți că desicativul își pierde treptat capacitatea de a absorbi umezeala și trebuie înlocuit la intervale regulate. Pentru a împiedica formarea de mușgai sau rugină, scoateți aparatul foto din spațiul de depozitare cel puțin o dată pe lună, introduceți acumulatorul și declanșați obturatorul de câteva ori.

● **Oprii produsul înainte de a scoate sau de a deconecta sursa de alimentare**

Scoaterea sau deconectarea sursei de alimentare în timp ce aparatul foto este pornit poate duce la defectarea produsului. Trebuie avut grijă în special să nu fie scoasă sau deconectată sursa de alimentare în timp ce sunt înregistrate sau șterse fotografiile.

● **Monitor/vizor**

- Monitorul și vizorul sunt construite cu extrem de mare precizie; cel puțin 99,99% dintre pixeli sunt funcționali, nu mai mult de 0,01% fiind lipsă sau defecti. De aceea, chiar dacă aceste afișaje pot conține pixeli care sunt mereu aprinși (albi, roșii, albaștri sau verzi) sau sunt întotdeauna stinși (negri), aceasta nu este o defecțiune. Fotografiile înregistrate cu dispozitivul nu sunt afectate. Vă mulțumim pentru înțelegere.
- Este posibil ca fotografiile să fie dificil de văzut pe monitor în lumină puternică.
- Nu apăsați pe monitor. Acesta se poate defecta sau se poate deteriora. Praful și scamele pot fi îndepărtate cu o suflantă. Petele pot fi îndepărtate prin ștergerea ușoară a monitorului cu o lavetă moale sau cu piele de căprioară. În cazul în care monitorul se sparge, trebuie procedat cu atenție pentru a se evita riscul accidentării provocate de cioburile de sticlă. Aveți grijă ca cristalele lichide din monitor să nu intre în contact cu pielea și să nu vă intre în ochi sau în gură.
- În cazul în care vă confrunțați cu oricare dintre următoarele simptome în timp ce încadrați fotografiile în vizor, întrerupeți utilizarea până când starea dumneavoastră se îmbunătățește:
 - greață, dureri ale ochilor, oboseală oculară,
 - amețeală, dureri de cap, rigiditate la nivelul gâtului sau umerilor,
 - senzație de greață sau pierderea coordonării mână-ochi sau
 - rău de mișcare.
- Este posibil ca afișajul să pâlpâie rapid în timpul fotografierii în serie. Privirea afișajului care pâlpâie vă poate cauza o stare de rău. Întrerupeți utilizarea până când starea dumneavoastră se îmbunătățește.

● **Lumini puternice și subiecte cu fundal luminat**

Zgomotul sub formă de linii poate apărea în cazuri rare în fotografiile care includ lumini puternice sau subiecte cu fundal luminat.

● **Afișajele fotografierii și redare ale aparatului foto**

Când se selectează **[HLG]** pentru modul ton, afișajele fotografierii și redare de pe monitorul aparatului foto și din vizor pot include „zgomot” sub formă de pixeli luminoși repartizați aleatoriu, ceață sau linii sau este posibil să nu reușească să reproducă cu acuratețe zonele luminoase și culorile foarte saturate. În plus, pot fi vizibile variații bruște ale tonului pe monitorul aparatului foto sau în vizor când fotografiile sunt afișate în cadru întreg, deși fotografiile nu sunt afectate. Pentru reproducerea cu acuratețe a tonului, folosiți monitoare, computere, sisteme de operare, aplicații și alte echipamente compatibile cu HLG.

✔ **Atenționări: Eliminarea dispozitivelor de stocare a datelor**

Rețineți că ștergerea fotografiilor sau formatarea cardurilor de memorie sau a altor dispozitive de stocare a datelor nu șterge definitiv datele de imagine originale. Fișierele șterse pot fi uneori recuperate de pe dispozitivele de stocare casate utilizând software disponibil în comerț, ceea ce poate duce la utilizarea rău intenționată a datelor personale conținute de imagini. Asigurarea confidențialității acestor date este responsabilitatea utilizatorului.

Înainte de a casa un dispozitiv de stocare a datelor sau de a-l transfera în proprietatea altei persoane, ștergeți toate datele folosind un software de ștergere disponibil în comerț sau formatați dispozitivul și apoi umpleți-l complet cu fotografii care nu conțin informații personale (de exemplu, imagini cu cerul liber). Trebuie să se procedeze cu grijă pentru a se evita rănirea atunci când dispozitivele de stocare a datelor sunt distruse fizic.

De asemenea, înainte de a casa aparatul foto sau de a-l transfera în proprietatea altei persoane trebuie să utilizați elementul **[Resetare totală setări]** din meniul setare al aparatului foto pentru a șterge setările de rețea și alte informații cu caracter personal.

Atenționări: Utilizarea acumulatorilor

● Precauții de utilizare

- Dacă sunt manipulați necorespunzător, acumulatorii se pot sparge sau pot curge cauzând corodarea produsului. Respectați următoarele precauții atunci când manipulați acumulatorii:
 - Opriti produsul înainte de înlocuirea acumulatorului.
 - Acumulatorii pot fi fierbinți după utilizarea îndelungată.
 - Păstrați curate terminalele acumulatorilor.
 - Utilizați doar acumulatorii aprobați pentru utilizarea în acest echipament.
 - Nu scurtcircuitați și nu demontați acumulatorii și nu îi expuneți la flacără deschisă sau la căldură excesivă.
 - Puneți la loc capacul terminal când acumulatorul nu este introdus în aparatul foto sau în încărcător.
- Dacă acumulatorul este fierbinte, de exemplu imediat după utilizare, așteptați să se răcească înainte de a-l încărca. Încercarea de a încărca acumulatorul în timp ce temperatura sa internă este ridicată va afecta performanțele acestuia și este posibil ca acumulatorul să nu se încarce sau să se încarce doar parțial.
- Dacă acumulatorul nu va fi folosit o anumită perioadă, scoateți-l din aparatul foto și depozitați-l într-un loc răcoros și uscat cu o temperatură ambiantă de 15 °C până la 25 °C. Evitați locurile foarte calde sau foarte reci.
- Acumulatorii depozitați pe termen lung trebuie încărcăți la aproximativ 50% cel puțin o dată pe an. Nu încărcăți acumulatorul 100% înainte de a-l depozita din nou. Un acumulator complet consumat se va încărca la aproximativ 50% în aproape jumătate din timpul necesar pentru a-l încărca 100%.

- Scoateți acumulatorul din aparatul foto sau din încărcător când nu este în uz. Aparatul foto și încărcătorul folosesc cantități mici de energie chiar și atunci când sunt oprite și pot duce acumulatorul până la punctul în care să nu mai funcționeze.
- Nu utilizați acumulatorul la temperaturi ambiante sub 0 °C sau peste 40 °C. Nerespectarea acestei precauții poate deteriora acumulatorul sau îi poate afecta performanțele. Încărcați acumulatorul în spații interioare la temperaturi ambiante de 5 °C–35 °C. Acumulatorul nu se va încărca dacă temperatura sa este sub 0 °C sau peste 60 °C.
- Capacitatea se poate reduce și timpii de încărcare pot crește la temperaturi ale acumulatorului cuprinse între 0 °C și 15 °C și între 45 °C și 60 °C.
- În general, acumulatorii prezintă o scădere a capacității la temperaturi ambiante scăzute. Chiar și acumulatorii noi încărcați la temperaturi sub aproximativ 5 °C pot prezenta o creștere temporară de la „0” la „1” în afișajul vârstei [**Info acumulator**] din meniul setare, dar afișajul va reveni la normal după ce acumulatorul este încărcat la o temperatură de aproximativ 20 °C sau mai mare.
- Capacitatea acumulatorului scade la temperaturi scăzute. Modificarea capacității odată cu temperatura este reflectată pe afișajul aparatului foto cu nivelul acumulatorului. Ca rezultat, este posibil ca afișajul acumulatorului să indice o scădere a capacității pe măsură ce temperatura scade, chiar dacă acumulatorul este complet încărcat.
- Acumulatorii pot fi fierbinți după utilizare. Procedați cu atenție când scoateți acumulatorii din aparatul foto.

● **Încărcați acumulatorii înainte de utilizare**

Încărcați acumulatorul înainte de utilizare. Acumulatorul furnizat nu este încărcat complet la momentul expedierii.

● **Pregătiți acumulatori de rezervă**

Înainte de a face fotografii, pregătiți un acumulator de rezervă și păstrați-l complet încărcat. În funcție de locul unde vă aflați, este posibil să aveți dificultăți în a procura acumulatori de schimb imediat.

● **Pregătiți acumulatori de rezervă complet încărcăți în zilele reci**

Este posibil ca acumulatorii parțial încărcăți să nu funcționeze în zilele reci. Pe vreme rece, încărcăți un acumulator înainte de a-l utiliza și păstrați un alt acumulator într-un loc cald, pregătit pentru înlocuire dacă este necesar. Odată încălziți, este posibil ca acumulatorii reci să poată recupera o parte din sarcină.

● **Nivel acumulator**

- Pornirea sau oprirea repetată a aparatului foto când acumulatorul este complet descărcat va scurta durata de funcționare a acumulatorului. Acumulatorii care au fost complet descărcați trebuie să fie încărcăți înainte de utilizare.
- O scădere marcantă a timpului în care un acumulator complet încărcat își menține sarcina când este utilizat la temperatura camerei indică faptul că este necesară înlocuirea sa. Achiziționați un acumulator nou.

● **Nu încercați să încărcăți acumulatorii complet încărcăți**

Continuarea încărcării acumulatorului după ce acesta este complet încărcat îi poate afecta performanțele.

● **Reciclarea acumulatorilor uzați**

Reciclați acumulatorii în conformitate cu reglementările locale, asigurându-vă că mai întâi izolați terminalele cu bandă.

Mărci comerciale și licențe

- Logourile SD, SDHC, SDXC, microSD, microSDHC și microSDXC sunt mărci comerciale ale SD-3C, LLC.
- Windows este marcă comercială înregistrată sau marcă comercială a Microsoft Corporation în Statele Unite ale Americii și/sau în alte țări.
- Apple®, App Store®, logourile Apple, iPhone®, iPad®, Mac și macOS sunt mărci comerciale ale Apple Inc. înregistrate în SUA și/sau în alte țări.
- Android, Google Play și logoul Google Play sunt mărci comerciale ale Google LLC. Robotul Android este reprodus sau modificat pornind de la lucrări create și distribuite de Google și utilizat în conformitate cu termenii descriși de licența Creative Commons 3.0 Atribuire.
- IOS este o marcă comercială sau o marcă comercială înregistrată a Cisco Systems, Inc., în Statele Unite ale Americii și/sau în alte țări și este utilizată sub licență.
- HDMI, logoul HDMI și High-Definition Multimedia Interface sunt mărci comerciale sau mărci comerciale înregistrate ale HDMI Licensing, LLC.

HDMI

- Filigranul și logoul Bluetooth® sunt mărci comerciale înregistrate deținute de Bluetooth SIG, Inc. și orice utilizare a acestor mărci de către Nikon se realizează sub licență.
- Wi-Fi și logoul Wi-Fi sunt mărci comerciale sau mărci comerciale înregistrate ale Wi-Fi Alliance.
- Powered by intoPIX technology.



- Toate celelalte denumiri comerciale menționate în acest document sau în documentația furnizată cu produsul dumneavoastră Nikon sunt mărci comerciale sau mărci comerciale înregistrate ale respectivilor lor deținători.
- Use of the Made for Apple badge means that an accessory has been designed to connect specifically to the Apple products identified in the badge, and has been certified by the developer to meet Apple performance standards. Apple is not responsible for the operation of this device or its compliance with safety and regulatory standards. Please note that the use of this accessory with an Apple product may affect wireless performance.
- This product includes software developed by the OpenSSL Project for use in the OpenSSL Toolkit.
- Software-ul pentru acest produs include software open-source protejat de drepturile de autor ale unor terți. Termenii licențelor pentru acest software open-source pot fi găsiți în *Ghidul de referință*. <https://downloadcenter.nikonimglib.com/>

Note

● Avertismente pentru clienții din Europa

ATENȚIE: RISC DE EXPLOZIE DACĂ BATERIA/ACUMULATORUL ESTE ÎNLOCUITĂ/ÎNLOCUIT CU UNA/UNUL DE TIP INCORECT. ARUNCAȚI BATERIILE/ACUMULATORII UZATE/UZAȚI ÎN CONFORMITATE CU INSTRUCȚIUNILE.

Acest simbol indică faptul că echipamentele electrice și electronice trebuie colectate separat.

Următoarele vizează doar utilizatorii din țările europene:

- Acest produs este proiectat pentru colectarea separată la un centru adecvat de colectare. Nu aruncați la un loc cu deșeurile menajere.
- Colectarea separată și reciclarea ajută la conservarea resurselor naturale și la prevenirea consecințelor negative asupra sănătății umane și mediului care ar putea rezulta din cauza eliminării incorecte.
- Pentru mai multe informații, contactați distribuitorul sau autoritățile locale responsabile cu gestionarea deșeurilor.



Acest simbol de pe baterie/acumulator indică faptul că bateria/acumulatorul trebuie colectată/colectat separat.

Următoarele vizează doar utilizatorii din țările europene:

- Toate bateriile/toți acumulatorii, fie că sunt marcate/marcați cu acest simbol sau nu, sunt proiectate/proiectați pentru colectarea separată la un centru adecvat de colectare. Nu aruncați la un loc cu deșeurile menajere.
- Pentru mai multe informații, contactați distribuitorul sau autoritățile locale responsabile cu gestionarea deșeurilor.



Bluetooth și Wi-Fi (LAN fără fir)

Acest produs se află sub incidența reglementărilor Administrației pentru exporturi a Statelor Unite ale Americii. Nu este necesară permisiunea guvernului Statelor Unite ale Americii pentru exportul produsului în alte țări cu excepția următoarelor asupra cărora, la momentul redactării acestui text, sunt instituite embargouri sau care se află sub control special: Cuba, Iran, Coreea de Nord, Sudan și Siria (această listă se poate modifica).

Este posibil ca utilizarea dispozitivelor fără fir să fie interzisă în unele țări sau regiuni. Familiarizați-vă cu toate reglementările locale aplicabile și respectați-le.

Transmițătorul Bluetooth din acest dispozitiv funcționează în banda de 2,4 GHz.

● Notă pentru clienții din Europa și din țările care se conformează Directivei privind echipamentele radio

Prin prezenta, Nikon Corporation declară că tipul de echipamente radio Z f este în conformitate cu Directiva 2014/53/UE.



Textul integral al declarației UE de conformitate este disponibil la următoarea adresă internet:

https://imaging.nikon.com/imaging/support/pdf/DoC_N2137.pdf

În ceea ce privește acest echipament radio, banda de 5.150–5.350 MHz este limitată numai la utilizarea în cadrul operațiunilor efectuate în interior. Limitarea asupra punerii în funcțiune sau a cerinței de autorizare a utilizării se aplică în aceste țări (AT, BE, BG, CY, CZ, DK, EE, FI, FR, DE, EL, MK, IE, IT, LV, LT, LU, MT, NL, PL, PT, RO, SK, LI, HU, SI, ES, SE, UK (NI), IS, ME, NO, CH, TR, HR și RS).

Wi-Fi

- Frecvență de operare:
 - 2.412–2.462 MHz (canalul 11; Africa, Asia și Oceania)
 - 2.412–2.462 MHz (canalul 11) și 5.180–5.825 MHz (5.180–5.580 MHz, 5.660–5.700 MHz și 5.745–5.825 MHz) (SUA, Canada, Mexic)
 - 2.412–2.462 MHz (canalul 11) și 5.180–5.805 MHz (5.180–5.320 MHz și 5.745–5.805 MHz) (alte țări de pe continentele americane)
 - 2.412–2.462 MHz (canalul 11) și 5.745–5.805 MHz (Georgia)
 - 2.412–2.462 MHz (canalul 11) și 5.180–5.320 MHz (alte țări europene)
- Putere maximă ieșire (EIRP):
 - Banda de 2,4 GHz: 6,1 dBm
 - Banda de 5 GHz: 9,4 dBm

Bluetooth

- Frecvență de operare:
 - Bluetooth: 2.402–2.480 MHz
 - Bluetooth Low Energy: 2.402–2.480 MHz
- Putere maximă ieșire (EIRP):
 - Bluetooth: 0,6 dBm
 - Bluetooth Low Energy: –0,9 dBm

● **Notă pentru clienții din Europa**
Consum de putere în modul standby

Mod	Consum de putere
Modul oprit	Mai puțin de 0,5 W
Mod standby în rețea (conexiuni Bluetooth)	Mai puțin de 2 W

● **Securitate**

Deși unul dintre beneficiile acestui produs este acela că permite celorlalți să se conecteze liber pentru a schimba date fără fir oriunde în raza de acțiune a acestuia, în cazul în care funcția de securitate nu este activată pot apărea următoarele:

- **Furt de date:** Terți răuvoitori pot intercepta transmisiunile fără fir pentru a fura date de identificare a utilizatorului, parole și alte informații personale.
- **Acces neautorizat:** Utilizatori neautorizați pot obține acces la rețea și pot modifica date sau efectua alte acțiuni răuvoitoare. Rețineți că, datorită concepției rețelelor fără fir, atacuri specializate pot permite accesul neautorizat chiar și atunci când securitatea este activată.
- **Rețele nesecurizate:** Conectarea la rețele deschise poate avea ca rezultat accesul neautorizat. Utilizați numai rețele sigure.

Sfat: Marcaj de conformitate

Standardele cărora li se conformează aparatul foto pot fi văzute folosind opțiunea [**Marcaj de conformitate**] din meniul setare.

Z f Model Name: N2137



A series of horizontal lines for writing, consisting of 20 evenly spaced lines that span the width of the page.



A series of 20 horizontal lines for writing, spaced evenly down the page.

Termeni de garanție – Garanție de service Nikon în Europa

Dragă Client Nikon,

Vă mulțumim pentru achiziționarea acestui produs Nikon. În cazul în care produsul dumneavoastră Nikon necesită service în garanție, vă rugăm să contactați dealerul de la care l-ați achiziționat sau un membru al rețelei de service autorizate de pe teritoriul de vânzări al Nikon Europe B.V. (ex: Europa/Rusia/altele). Detalii disponibile la:

<https://www.europe-nikon.com/support>

Pentru a evita orice neplăcere inutilă, vă sfătuim să citiți manualele utilizatorului înainte de a contacta dealerul sau rețeaua autorizată de service.

Echipamentul dumneavoastră Nikon beneficiază de garanție pentru orice defect de fabricație timp de un an de la data achiziției originale. Dacă în timpul perioadei de garanție produsul prezintă defecțiuni datorate materialelor necorespunzătoare sau fabricației, rețeaua noastră autorizată de service de pe teritoriul Nikon Europe B.V. va repara produsul în termenii și condițiile de mai jos, fără a tarifa manopera și piesele de schimb. Nikon își rezervă dreptul (unilateral) de a înlocui sau repara produsul.

- 1.** Această garanție este oferită doar la prezentarea cardului complet de garanție și a facturii originale sau a chitanței indicând data achiziției, tipul produsului și numele dealerului, împreună cu produsul. Nikon își rezervă dreptul de a refuza service-ul în garanție gratuit dacă documentele de mai sus nu pot fi prezentate sau dacă informațiile conținute sunt incomplete sau ilizibile.

2. Această garanție nu va acoperi:

- lucrări de întreținere sau reparație necesare sau înlocuire a pieselor datorită uzurii normale și a distrugerii.
- modificări pentru îmbunătățirea produsului având drept efect abaterea de la scopul normal așa cum este descris în manualele utilizatorului, fără consimțământul scris prealabil al Nikon.
- costuri de transport și toate riscurile implicate de transport legate direct sau indirect de garanția produselor.
- deteriorări rezultate în urma modificărilor și reglajelor care pot fi efectuate unui produs, fără consimțământul prealabil scris al Nikon, pentru a respecta standardele tehnice locale sau naționale în vigoare în orice altă țară decât cele pentru care produsul a fost conceput și/ sau produs inițial.

3. Garanția nu va fi aplicabilă în cazul:

- deteriorării cauzate de utilizarea incorectă incluzând, dar fără a se limita la nerespectarea utilizării produsului pentru scopul normal sau în conformitate cu instrucțiunile pentru utilizator privind utilizarea și întreținerea corespunzătoare și privind montarea sau utilizarea produsului fără conformarea la standardele de siguranță în vigoare din țara unde este utilizat.
- deteriorării provocate de accidente incluzând, dar fără a se limita la fulgere, apă, foc, utilizare incorectă sau neglijență.
- modificării, deteriorării aspectului, ilizibilității sau îndepărtării numărului serial sau al modelului de pe produs.
- deteriorării rezultând în urma reparațiilor sau reglajelor efectuate de organizații de service sau persoane neautorizate.
- defectelor oricărui sistem în care a fost încorporat produsul sau împreună cu care este utilizat.

4. Această garanție de service nu afectează drepturile statutare ale consumatorului cu respectarea legilor naționale în vigoare; de asemenea, nu afectează drepturile consumatorului față de dealer ca urmare a contractului de vânzare/achiziționare.

Notă: O prezentare generală a punctelor autorizate de service Nikon vă stă la dispoziție online, la următoarea legătură
(URL = <https://www.europe-nikon.com/service/>).

Acest document nu poate fi reprodus, integral sau parțial, sub nicio formă (cu excepția citatelor scurte în articole critice sau în recenzii), fără permisiunea scrisă din partea NIKON CORPORATION.

Din grijă pentru mediu, Nikon acționează pentru a-și reduce consumul de hârtie.

NIKON CORPORATION

© 2023 Nikon Corporation



SB3G01(Y5)
6MO093Y5-01