

# Nikon

DIGITALKAMERA



## Brugervejledning

- Læs dette dokument omhyggeligt, før du bruger kameraet.
- For at sikre korrekt brug af kameraet skal du sørge for at læse "For din sikkerheds skyld" (side 8).
- Opbevar dokumentet let tilgængeligt med henblik på senere brug, når du har læst det.



Scannes for adgang til detaljerede betjeningsvejledninger.

nikon-kameraguide Z f



Dk

# Før du begynder

## Brugervejledning og Kameraguide til Z f

Udover denne *Brugervejledning* er en *Kameraguide* tilgængelig for dit kamera.

### **Brugervejledning (dette dokument)**

*Brugervejledning* beskriver grundlæggende kamerafunktioner.



### **Kameraguide**

Kameraegenskaber og funktioner er detaljeret beskrevet i en *Kameraguide*, der er et supplement til *Brugervejledning*. Du kan få vist *Kameraguide* på computere, smartphones og tablets.



#### **Få vist *Kameraguide* – Web:**



<https://onlinemanual.nikonimglib.com/zf/da/>



#### **Download *Kameraguide* – PDF:**



### **☑ Anvendelse af objektiver**

For yderligere information om anvendelse af objektiver skal du kigge i den dokumentation, der er tilgængelig i Nikon-downloadcenter.

**Z f Model Name: N2137**

# Download af dokumentation og software

## Nikon-downloadcenter

Dokumentation for digitalkameraer, NIKKOR-objektiver og flashenheder er tilgængelig i Nikon-downloadcenter, ligesom du også der finder firmwareopdateringer og NX Studio samt anden software.

<https://downloadcenter.nikonimglib.com/>



## Download af Nikon-software

### ● **Computersoftware**

Nikon-software er tilgængelig i Nikon-downloadcenter.

**NX Studio:** Få vist og redigér billeder og videoer optaget med Nikon-digitalkameraer.

### ● **Apps til smartenheder**

Apps til smartenheder er tilgængelige i Apple App Store® og på Google Play™.

**SnapBridge:** Download billeder og videoer til din smartenhed via en trådløs forbindelse.

---

### **Tip: Nikon-brugersupport**

Hvis du har brug for teknisk support, tilbyder vi en række muligheder.

- **For brugere i USA:** <https://www.nikonusa.com/>
  - **For brugere i Canada:** <https://www.nikon.ca/>
  - **For brugere i Mexico:** <https://www.nikon.com.mx/>
  - **For brugere i Latinamerika:** <https://www.nikonamericallatina.com/>
  - **For brugere i Europa:** <https://www.europe-nikon.com/support>
  - **For brugere i Asien, Oceanien, Mellemøsten og Afrika:**  
<https://www.nikon-asia.com/>
-

## Pakkens indhold

Kontrollér, at det her opstillede indhold fulgte med dit kamera.

- Kamerahus

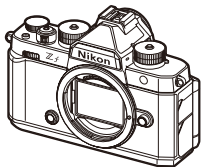

- BS-1 dæksel til tilbehørssko  
(leveres monteret på kameraet)



- DK-33 gummiøjekop (leveres monteret på kameraet)
- BF-N1 kamerahusdæksel
- EN-EL15c genopladeligt Li-ion-batteri med poldæksel
- AN-DC27 rem
- UC-E25 USB-kabel
- *Brugervejledning*
- Garantibevis (trykt på bagsiden af denne brugervejledning)

- Hukommelseskort forhandles separat.

# Om dette dokument

## Symboler

Dette dokument anvender følgende symboler. Anvend dem som hjælp til at finde de oplysninger, du har brug for.

	Dette ikon markerer bemærkninger; information, der bør læses, inden dette produkt tages i brug.
Tip	Dette ikon markerer tips, ekstra oplysninger, som kan være nyttige ved anvendelse af dette produkt.
	Dette ikon angiver henvisninger til andre afsnit i dette dokument.

## Konventioner

- Dette kamera anvender SD-, SDHC-, SDXC-, microSD-, microSDHC- og microSDXC-hukommelseskort. Der refereres til alle typer af hukommelseskort i dette dokument som "hukommelseskort". Hvor det er nødvendigt at skelne mellem de forskellige typer, kan betegnelserne "SD-hukommelseskort" og "microSD-hukommelseskort" også tage anvendelse.
- Hele vejen igennem dette dokument omtales batteriopladere som "batteriopladere" eller "opladere".
- Hele vejen igennem dette dokument omtales visningen på kameraets skærm og i søgeren som "optagevisningen" under optagelsen. I de fleste tilfælde viser illustrationerne skærmen.
- Hele vejen igennem dette dokument omtales smartphones og tablets som "smartenheder".
- Hele vejen gennem denne brugervejledning anvendes "FX format" og "FX" som reference til en billedvinkel svarende til den på et kamera i 35 mm-format ("full frame"), mens "DX-format" og "DX" anvendes som reference til en billedvinkel svarende til den på et APS-C-kamera.
- Hele vejen igennem dette dokument anvendes begrebet "standardindstillinger" for at henvise til de indstillinger, der er aktuelle ved forsendelse. Forklaringerne i dette dokument tager udgangspunkt i, at kameraets standardindstillinger benyttes.

# Indholdsfortegnelse

## Før du begynder 2

---

<i>Brugervejledning og Kameraguide til Z f</i> .....	2
Download af dokumentation og software .....	3
Nikon-downloadcenter.....	3
Download af Nikon-software.....	3
Pakkens indhold .....	4
Om dette dokument .....	5
Symboler .....	5
Konventioner.....	5
For din sikkerheds skyld.....	8
Bemærkninger .....	14

## Kameraets dele 18

---

Kamerahus.....	18
----------------	----

## De første trin 23

---

Montering af remmen .....	23
Isætning af genopladeligt batteri og hukommelseskort .....	24
Batteriniveau.....	26
Antal resterende billeder.....	27
Opladning af det genopladelige batteri.....	28
Montering af objektiv .....	32
Afmontering af objektiver .....	33
Åbning af skærmen .....	34
Kameraopsætning .....	35

## **Grundlæggende fotografering og billedvisning 38**

---

Fotografering (indstilling  )	38
Optagelse af videoer (indstilling  )	43
Billedvisning	47

## **Fejlfinding 48**

---

Før du kontakter kundesupport	48
-------------------------------	----

## **Tekniske bemærkninger 49**

---

Pleje af kameraet	49
Langtidsopbevaring	49
Pleje af kamera og genopladeligt batteri: Forholdsregler	50
Forholdsregler: Brug af kameraet	50
Forholdsregler: Brug af genopladelige batterier	55
Varemærker og licenser	58
Bemærkninger	60
Bluetooth og Wi-Fi (trådløst LAN)	61
Garantivilkår - Nikons europæiske servicegaranti	67

## For din sikkerheds skyld

For at undgå beskadigelse af ejendom eller tilskadekomst for dig selv og andre skal du læse "For din sikkerheds skyld" i sin helhed før anvendelse af dette produkt.

Når du har læst disse sikkerhedsanvisninger, skal du opbevare dem på et sted, hvor de er let tilgængelige, for fremtidig reference.

 **FARE:** Manglende overholdelse af anvisninger markeret med dette ikon medfører en høj risiko for dødsfald eller alvorlig tilskadekomst.

 **ADVARSEL:** Manglende overholdelse af anvisninger markeret med dette ikon kan medføre dødsfald eller alvorlig tilskadekomst.

 **FORSIGTIG:** Manglende overholdelse af anvisninger markeret med dette ikon kan medføre tilskadekomst eller beskadigelse af ejendom.

### **ADVARSEL**

**Må ikke anvendes, mens du går eller betjener et køretøj.**

Manglende overholdelse af denne forholdsregel kan medføre ulykker eller andre skader.

**Du må ikke skille dette produkt ad eller ændre det. Rør ikke ved indvendige dele, der bliver synlige som følge af, at du taber produktet, eller der sker andre uheld.**

Manglende overholdelse af disse anvisninger kan medføre elektrisk stød eller anden tilskadekomst.

**Hvis du observerer noget unormalt, som hvis det begynder at ryge fra produktet, det bliver varmt, eller der forekommer usædvanlige lugte, skal du omgående fjerne det genopladelige batteri eller frakoble strømkilden.**

Fortsat brug kan medføre brand, forbrændinger eller andre skader.



## ADVARSEL

**Skal holdes tørt. Må ikke håndteres med våde hænder. Håndtér ikke stikket med våde hænder.**

Manglende overholdelse af disse anvisninger kan medføre brand eller elektrisk stød.

**Produktet må ikke være i berøring med din hud i længere tid, når det er tændt eller sat til.**

Manglende overholdelse af denne anvisning kan medføre forbrændinger ved lav temperatur.

**Anvend ikke dette produkt i nærheden af brændbart støv eller brændbar gas såsom propan, benzin eller aerosoler.**

Manglende overholdelse af denne anvisning kan medføre eksplosion eller brand.

**Kig ikke direkte på solen eller en anden stærk lyskilde gennem objektivet.**

Manglende overholdelse af denne anvisning kan medføre nedsat syn.

**Ret ikke flashen eller AF-hjælpelyset mod føreren af et motorkøretøj.**

Manglende overholdelse af denne anvisning kan medføre ulykker.

**Opbevar dette produkt utilgængeligt for børn.**

Manglende overholdelse af denne anvisning kan medføre tilskadekomst eller funktionsfejl ved produktet. Desuden skal du være opmærksom på, at små dele udgør kvælningfare. Hvis et barn sluger dele af dette produkt, skal du omgående søge lægehjælp.

**Vikl, sno eller drej ikke remmene rundt om din hals.**

Manglende overholdelse af denne anvisning kan medføre ulykker.

## ADVARSEL

Anvend ikke genopladelige batterier, opladere, lysnetadapters eller USB-kabler, der ikke er specifikt beregnet til brug med dette produkt. Ved anvendelse af genopladelige batterier, opladere, lysnetadapters og USB-kabler, der er beregnet til brug med dette produkt, må du ikke:

- Beskadige, ændre, rykke hårdt i eller bøje ledninger eller kabler, placere dem under tunge genstande eller udsætte dem for varme eller åben ild.
- Anvend rejsekonvertere eller adapters, der er beregnet til at konvertere fra én spænding til en anden, eller anvend dem med jævnstrøm-til-vekselstrømsomformere.

Manglende overholdelse af disse anvisninger kan medføre brand eller elektrisk stød.

**Håndtér ikke stikket under opladning af produktet, og anvend ikke lysnetadapteren i tordenvejr.**

Manglende overholdelse af denne anvisning kan medføre elektrisk stød.

**Støv på eller i nærheden af stikkets metaldele skal fjernes med en tør klud.**

Fortsat brug kan medføre brand.

**Må ikke håndteres med de bare hænder på steder, der udsættes for meget høje eller meget lave temperaturer.**

Manglende overholdelse af denne anvisning kan medføre forbrændinger eller forfrysninger.

## FORSIGTIG

**Efterlad ikke objektivet, mens det peger i retning af solen eller en anden stærk lyskilde.**

Lys fokuseret af objektivet kan medføre brand i eller beskadigelse af produktets indvendige dele. Ved optagelse af motiver i modlys skal du sørge for, at solen ikke kommer ind i billedet. Sollys fokuseret i kameraet, når solen er tæt på billedet, kan medføre brand.

## **FORSIGTIG**

**Sluk dette produkt, når anvendelse af det er forbudt. Deaktiver de trådløse funktioner, når anvendelse af trådløst udstyr er forbudt.**

De radiofrekvenser, som produktet udsender, kan forstyrre udstyr ombord på fly eller hospitaler eller i andre medicinske faciliteter.

**Fjern det genopladelige batteri, og kobl lysnetadapteren fra, hvis dette produkt ikke skal anvendes i længere tid.**

Manglende overholdelse af denne anvisning kan medføre brand eller funktionsfejl ved produktet.

**Lad ikke flashen gå af, når den rører ved eller er i nærheden af din hud eller andre genstande.**

Manglende overholdelse af denne anvisning kan medføre forbrændinger eller brand.

**Efterlad ikke produktet på steder, hvor det udsættes for meget høje temperaturer i længere tid, såsom i et lukket køretøj eller i direkte sollys.**

Manglende overholdelse af denne anvisning kan medføre brand eller funktionsfejl ved produktet.

**Se ikke direkte på AF-hjælpelyset.**

Manglende overholdelse af denne anvisning kan have skadelig indvirkning på synsevnen.

**Transportér ikke kameraer eller objektiver med stativer eller lignende tilbehør monteret.**

Manglende overholdelse af denne anvisning kan medføre tilskadekomst eller funktionsfejl ved produktet.

**Rør ikke ved kameraet eller hukommelseskortene ved visning af en advarsel om høj temperatur på skærmen eller i søgeren.**



Kameraet og hukommelseskortene bliver varme, hvilket potentielt kan medføre forbrændinger eller kan gøre, at kortene eller det genopladelige batteri tabes og beskadiges, når de fjernes.

## **FORSIGTIG**

**Hold produktet mindst 5 cm væk fra pacemakere og andet medicinsk udstyr.**

Medicinsk udstyr i nærheden kan blive påvirket af magneten eller magneterne i produktet.

## **FARE (Genopladelige batterier)**

**Håndtér ikke genopladelige batterier forkert.**

Manglende overholdelse af følgende anvisninger kan medføre lækage i, overophedning af, brud på eller brand i de genopladelige batterier:

- Anvend kun genopladelige batterier, der er godkendt til brug i dette produkt.
- Udsæt ikke de genopladelige batterier for åben ild eller overdreven varme.
- Må ikke skilles ad.
- Kortslut ikke polerne ved at lade dem berøre halskæder, hårnåle eller andre metalgenstande.
- Udsæt ikke de genopladelige batterier eller de produkter, de sidder i, for kraftige fysiske stød.
- Du må ikke træde på genopladelige batterier, slå søm i dem eller slå på dem med hamre.

**Må kun oplades som angivet.**

Manglende overholdelse af denne anvisning kan medføre lækage i, overophedning af, brud på eller brand i de genopladelige batterier.

**Hvis væske fra det genopladelige batteri kommer i kontakt med øjnene, skal du skylle med rigelige mængder rent vand og øjeblikkeligt søge lægehjælp.**

Hvis du forhaler forholdsreglerne, kan det medføre øjenskader.

**Følg instruktionerne fra flyselskabets personale.**

Genopladelige batterier, der efterlades uden opsyn i store højder i et miljø uden tryk, kan lække, overophedes, sprænge eller bryde i brand.

## **ADVARSEL (Genopladelige batterier)**

### **Opbevar genopladelige batterier utilgængeligt for børn.**

Hvis et barn sluger et genopladeligt batteri, skal du øjeblikkeligt søge lægehjælp.

---

### **Opbevar genopladelige batterier utilgængeligt for husdyr og andre dyr.**

Der kan opstå lækage i, overophedning af, brud på eller brand i genopladelige batterier, hvis dyr bider i, tygger på eller på anden måde beskadiger disse.

---

### **Nedsænk ikke genopladelige batterier i vand, og udsæt dem ikke for regn.**

Manglende overholdelse af denne anvisning kan medføre brand eller funktionsfejl ved produktet. Tør med det samme produktet af med et håndklæde eller lignende klæde, hvis det bliver vådt.

---

### **Indstil brugen, hvis du oplever ændringer i de genopladelige batterier, såsom misfarvning eller misformethed. Indstil opladningen af genopladelige batterier af typen EN-EL15c, hvis de ikke lader op inden for det angivne tidsrum.**

Manglende overholdelse af disse anvisninger kan medføre lækage i, overophedning af, brud på eller brand i de genopladelige batterier.

---

### **Når der ikke længere er brug for genopladelige batterier, skal du isolere polerne med tape.**

Det kan medføre overophedning af, brud på eller brand i polerne, hvis metalgenstande rører ved dem.

---

### **Hvis væske fra et genopladeligt batteri kommer i kontakt med en persons hud eller tøj, skal du øjeblikkeligt skylle det pågældende område med rigelige mængder vand.**

Manglende overholdelse af denne anvisning kan medføre hudirritation.

---

## Bemærkninger

- Ingen dele af den medfølgende dokumentation for dette produkt må gengives, overføres, omskrives, gemmes på et søgesystem eller oversættes til noget sprog i nogen form eller via noget medie, uden forudgående skriftlig tilladelse fra Nikon.
- Nikon forbeholder sig ret til når som helst at ændre udseendet på og specifikationerne for hardwaren og softwaren beskrevet i denne dokumentation uden forudgående varsel.
- Nikon kan ikke holdes ansvarlig for skader, der forårsages af brugen af dette produkt.
- Der er gjort alt for at sikre, at oplysningerne i denne dokumentation er så nøjagtige som muligt. Skulle du finde fejl eller udeladelser, er du velkommen til at kontakte den lokale Nikon-repræsentant (adressen medfølger separat).

### ● **Bemærkning om forbud mod kopiering eller gengivelse**

Vær opmærksom på, at blot det at være i besiddelse af materiale, der er digitalt kopieret eller gengivet med en scanner, digitalkamera eller andet, er strafbart.

#### ● **Enheder, der ved lov er forbudt at kopiere eller gengive**

Man må ikke kopiere eller reproducere pengesedler, mønter, værdipapirer, statsobligationer eller lokale statsobligationer, selvom sådanne kopier eller gengivelser er stempet "Prøveeksemplar".

Kopiering eller gengivelse af pengesedler, mønter eller værdipapirer, der er udstedt i et andet land, er forbudt.

Medmindre man har fået tilladelse af myndighederne, er kopiering eller gengivelse af ubrugte frimærker eller postkort, der er udstedt af myndighederne, forbudt.

Kopiering eller gengivelse af frimærker, der er udstedt af myndighederne, og certificerede dokumenter, der er betinget af loven, er forbudt.

- **Advarsel vedrørende visse kopier og gengivelser**

De offentlige myndigheder har advaret om fremstilling af kopier eller gengivelser af værdipapirer udstedt af private virksomheder (aktier, regninger, checks, gavebeviser osv.), pendlerkort eller kuponer, undtagen hvis en virksomhed skal bruge et minimum af nødvendige kopier til forretningsbrug. Kopiér eller gengiv heller ikke pas udstedt af myndighederne, licenser udstedt af offentlige institutioner og private grupper, ID-kort og billetter, såsom adgangsbilletter og måltidskuponer.

- **Overholdelse af loven om ophavsret**

I henhold til ophavsret kan billeder eller optagelser oprettet med kameraet og beskyttet af ophavsret ikke anvendes uden tilladelse fra indehaveren af ophavsretten. Undtagelser er gældende for privat brug, men vær dog opmærksom på, at selv privat brug kan være underlagt restriktioner i tilfælde af billeder af udstillinger eller live-optrædener.

- **Anvend kun elektronisk tilbehør af Nikon-mærket**

Nikon-kameraer har komplekse elektroniske kredsløb. Kun elektronisk tilbehør af Nikon-mærket (herunder objektiver, opladere, batterier, lysnetadaptere og flashtilbehør) certificeret af Nikon specifikt til brug med dette Nikon-digitalkamera er konstrueret og godkendt til anvendelse inden for drifts- og sikkerhedskravene for disse elektroniske kredsløb.

Anvendelse af udstyr, der ikke er produceret af Nikon, kan beskadige kameraet og gøre din Nikon-garanti ugyldig. Brug af genopladelige Li-ionbatterier fra andre producenter, som ikke er forsynet med Nikons holografiske godkendelsesmærke (vist herunder), kan give problemer i forbindelse med normal brug af kameraet eller medføre, at genopladelige batterier overophedes, antændes, eksploderer eller lækker.



Hvis du ønsker yderligere oplysninger om Nikon-ekstraudstyr, kan du kontakte en lokal autoriseret Nikon-forhandler.

## ● **Hukommelseskort**

- Hukommelseskortene kan være varme efter brug. Vær forsigtig, når du tager hukommelseskortene ud af kameraet.
- Udfør ikke følgende handlinger under formatering, eller når data optages, slettes eller kopieres over på en computer eller en anden enhed. Manglende overholdelse af disse anvisninger kan resultere i tab af data eller beskadigelse af kameraet eller hukommelseskortet.
  - Fjern og isæt ikke hukommelseskort.
  - Sluk ikke kameraet.
  - Fjern ikke det genopladelige batteri.
  - Afbryd ikke lysnetadaptere.
- Undgå at røre ved kortstik med fingre eller metalgenstande.
- Anvend ikke unødigt voldsomhed ved håndtering af hukommelseskort. Hvis denne anvisning ikke overholdes, kan det beskadige kortet.
- Undgå at bøje eller tabe hukommelseskort, og udsæt dem ikke for kraftige, fysiske stød.
- Du må ikke udsætte hukommelseskort for vand, varme eller direkte sollys.
- Formatér ikke hukommelseskortene i en computer.



---

### **☑ Før du tager vigtige billeder**

Før du tager billeder ved særlige lejligheder (f. eks. til bryllupper eller før du tager kameraet med dig på rejse), bør du tage et prøvebillede for at sikre, at kameraet fungerer, som det skal. Nikon kan ikke gøres ansvarlig for skader eller tab af fortjeneste som følge af funktionsfejl i forbindelse med brugen af produktet.

### **☑ Vær opdateret – hele tiden**

I overensstemmelse med Nikons "Vær opdateret – hele tiden"-målsætning om at tilbyde vores kunder vedvarende, relevant produktsupport og undervisning, kan brugerne få adgang til oplysninger og ressourcer, der regelmæssigt opdateres, på følgende websteder:

- **For brugere i USA:** <https://www.nikonusa.com/>
- **For brugere i Canada:** <https://www.nikon.ca/>
- **For brugere i Mexico:** <https://www.nikon.com.mx/>
- **For brugere i Latinamerika:** <https://www.nikonamericalatina.com/>
- **For brugere i Europa:** <https://www.europe-nikon.com/support/>
- **For brugere i Asien, Oceanien, Mellemøsten og Afrika:**  
<https://www.nikon-asia.com/>

Besøg disse websteder for at holde dig opdateret med de seneste produktoplysninger, tips, svar på ofte stillede spørgsmål (FAQ) og generelle råd om digital billedbehandling og fotografering. Du kan få yderligere oplysninger hos den lokale Nikon-repræsentant. Kontaktoplysninger findes på følgende webside:

<https://imaging.nikon.com/>

---

# Kameraets dele

## Kamerahus

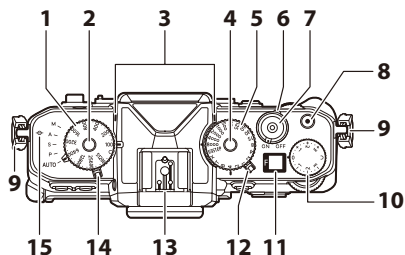

- |  |  |
|--|--|
| <b>1</b> Hjul for ISO-følsomhed                    | <b>9</b> Øsken til kamerarem                   |
| <b>2</b> Oplåsningsknap til hjul for ISO-følsomhed | <b>10</b> Eksponeringskompensationshjul        |
| <b>3</b> Stereomikrofon                            | <b>11</b> Kontrolpanel                         |
| <b>4</b> Oplåsningsknap til lukkertidshjul         | <b>12</b> Foto/video-indstillingsvælger        |
| <b>5</b> Lukkertidshjul                            | <b>13</b> Tilbehørssko (til ekstra flashenhed) |
| <b>6</b> Afbryder                                  | <b>14</b> Indstillingsvælger                   |
| <b>7</b> Udløserknap                               | <b>15</b> Fokusplanets markering (-∞)          |
| <b>8</b> Videoptageknap                            |  |

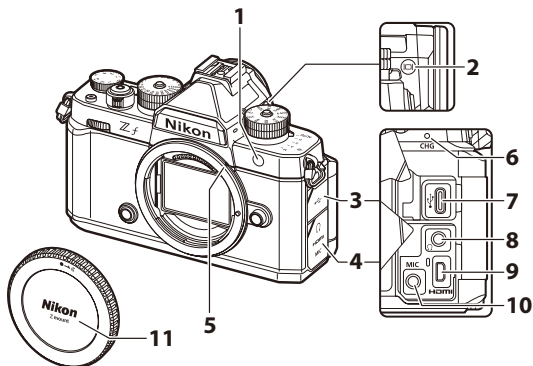

- |  |                                     |
|--|-------------------------------------|
| <b>1</b> AF-hjælpelys<br>Rød-øje-reduktionslys<br>Selvudløserlampe | <b>5</b> Objektivmonteringsmærke    |
| <b>2</b> Knappen skærmindstilling (I/O)                            | <b>6</b> Ladelampe                  |
| <b>3</b> USB-stikdæksel  | <b>7</b> USB-stik                   |
| <b>4</b> Dæksel til mikrofon-,<br>hovedtelefon- og HDMI-stik       | <b>8</b> Stik til hovedtelefoner    |
|  | <b>9</b> HDMI-stik                  |
|  | <b>10</b> Stik til ekstern mikrofon |
|  | <b>11</b> Kamerahusdæksel           |

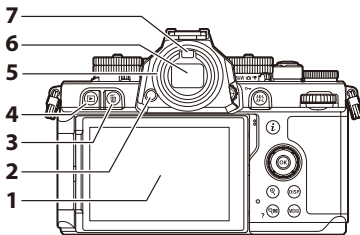

- |                                  |                      |
|----------------------------------|----------------------|
| <b>1</b> Skærm                   | <b>5</b> Gummiøjekop |
| <b>2</b> Udløser til øjestykke   | <b>6</b> Søger       |
| <b>3</b> Knap til sletning (🗑️)  | <b>7</b> Øjesensor   |
| <b>4</b> Billedvisningsknap (▶️) |                      |

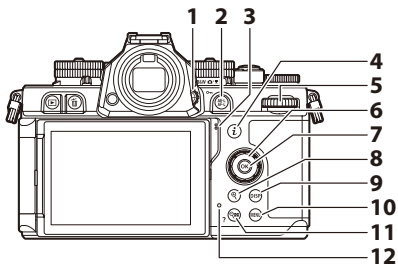

- |                                |   |
|--------------------------------|---|
| <b>1</b> Dioptrijustering      | <b>8</b> Knappen til zoom ind under billedvisning (⏪)       |
| <b>2</b> Knappen AE/AF-lås (⏻) | <b>9</b> Knappen DISP (DISP)                                |
| Beskyttelsesknop (⏻)           | <b>10</b> Knappen MENU (MENU)                               |
| <b>3</b> Højtaler              | <b>11</b> Knappen Zoom ud under billedvisning/miniature (⏩) |
| <b>4</b> Knappen "i" (i)       | Knappen Hjælp (?)   |
| <b>5</b> Primært kommandohjul  | <b>12</b> Hukommelseskortlampe                              |
| <b>6</b> Multivælger           |   |
| <b>7</b> Knappen OK (⏻)        |   |

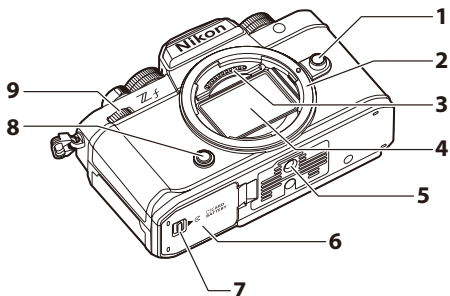

- |  |  |
|--|--|
| <b>1</b> Objektivudløserknop                     | <b>7</b> Lås til batterikammer/<br>hukommelseskortdæksel |
| <b>2</b> Objektivfatning                         | <b>8</b> Knappen Fn                                      |
| <b>3</b> CPU-kontakter                           | <b>9</b> Sekundært kommandohjul                          |
| <b>4</b> Billedsensor                            |  |
| <b>5</b> Stativgevind                            |  |
| <b>6</b> Batterikammer/<br>hukommelseskortdæksel |  |

# De første trin

## Montering af remmen

Følg nedenstående trin for at montere en rem.

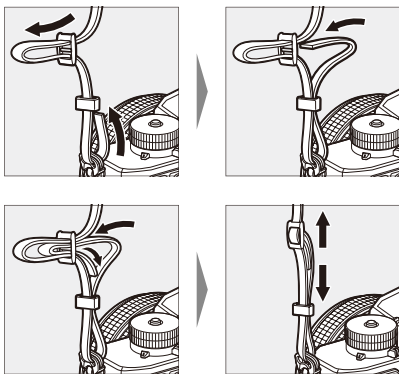

## Isætning af genopladeligt batteri og hukommelseskort

Kameraet har to hukommelseskortpladser: En plads, der tager ét SD-hukommelseskort (①) og en anden, der tager ét microSD-hukommelseskort (②), til i alt to kort, ét af hver type.

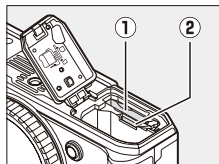

- Sluk kameraet, før du indsætter eller fjerner genopladeligt batteri eller hukommelseskort.
- Mens du holder hukommelseskortet i den viste retning, skal du skubbe det lige ind i pladsen, indtil det klikker på plads.
- Hvis du anvender microSD-hukommelseskort, anbefaler vi, at du sætter dette i før isætning af det genopladelige batteri.
- Anvend det genopladelige batteri til at holde den orange batterilås trykket til den ene side, og skub det genopladelige batteri ind i batterikammeret, indtil låsen låser det på plads.

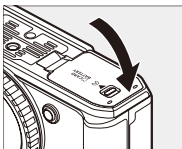
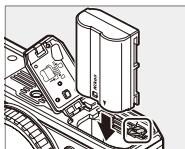
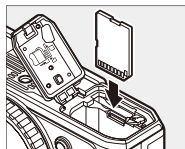
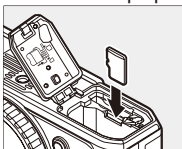
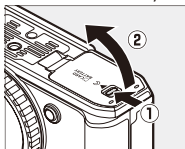



---

### ✓ Fjernelse af det genopladelige batteri

For at fjerne det genopladelige batteri skal du slukke kameraet og åbne batterikammer/hukommelseskortdækslet. Tryk batterilåsen i den retning, pilen viser, for at udløse det genopladelige batteri, og fjern derefter det genopladelige batteri med fingrene.

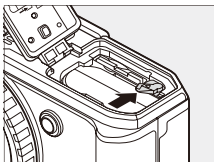

### ✓ Fjernelse af hukommelseskort

Før du fjerner hukommelseskort, skal du bekræfte, at hukommelseskortlampen er slukket og derefter slukke kameraet og åbne batterikammer/hukommelseskortdækslet. Tryk kortet ind for at skubbe det ud (①), og skub det derefter ud fra kameraet (②).

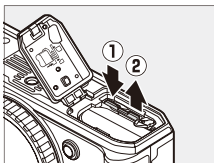





- Vi anbefaler, at du fjerner det genopladelige batteri, før du fjerner microSD-hukommelseskort.
-

## Batteriniveau

- Batteriniveauet vises i optagevisningen, mens kameraet er tændt.



- Visningen af batteriniveau ændres, efterhånden som batteriniveauet daler, fra  over  til . Når batteriniveauet falder til , skal du indstille optagelsen og oplade det genopladelige batteri eller klargøre et ekstras batteri.
- Hvis meddelelsen [**Udløserknop deaktiveret. Genoplad batteriet.**] vises - oplad eller udskift det genopladelige batteri.

---

### Standbytimeren

Kameraet anvender en standbytimer til at hjælpe med at reducere afladningen af det genopladelige batteri. Hvis der ikke udføres nogen handlinger i cirka 30 sekunder, udløber standbytimeren, og skærmen, søgeren og kontrolpanelet slukker. Et par sekunder før slukning dæmpes skærmen og visningen. De kan aktiveres igen ved at trykke udløserknappen halvt ned. Tidsrummet, før standbytimeren udløber automatisk, kan vælges ved hjælp af brugerindstilling c3 [**Forsinkelse for slukning**] > [**Standbytimer**].

---

## Antal resterende billeder

- Når du tænder kameraet, viser optagevisningen det antal billeder, der kan tages ved de aktuelle indstillinger.
- Værdier over 1000 rundes ned til nærmeste hundrede. For eksempel vises værdier mellem 1500 og 1599 som 1,5 k.



---

### Tip: Skrivebeskyttelsesknappen

- SD-hukommelseskort har en skrivebeskyttelsesknop. Ved at skubbe kontakten over på positionen "låst" skrivebeskytter du kortet, hvilket beskytter de data, der er på det.



- Indikatoren "-- --" og advarslen [**Card**] vises på optagevisningen, når der er isat et skrivebeskyttet kort.
- Hvis du forsøger at udløse lukkeren, mens der er isat et skrivebeskyttet kort, vises en advarsel, og der optages ikke noget billede. Lås hukommelseskortet op, før du forsøger at tage eller slette billeder.

### Tip: Plads-ikoner

Placeringen af det aktuelle billede vises af et ikon i nederste venstre hjørne af billedvisningen.

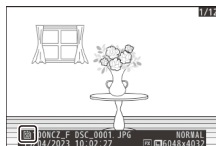

## Opladning af det genopladelige batteri

Oplad det medfølgende genopladelige EN-EL15c-batteri før brug. Batteriet kan oplades, mens det sidder i kameraet ved at tilslutte kameraet til en ekstra lysnetadapter af typen EH-8P ved hjælp af det medfølgende USB-kabel.

---

### ☑ Forholdsregler: Brug af genopladelige batterier

Læs og følg advarsler og forholdsregler i "For din sikkerheds skyld" (□8) og "Pleje af kamera og genopladeligt batteri: Forholdsregler" (□50).

---

#### 1 Sæt det genopladelige batteri i (□24).

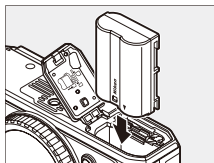

## 2 Når du har bekræftet, at kameraet er slukket, skal du tilslutte det til en ekstra lysnetadapter af typen EH-8P ved hjælp af det medfølgende USB-kabel (1).

Sæt lysnetadapteren i en almindelig stikkontakt. Det genopladelige batteri lades op, mens kameraet er slukket. Hold stikket lige ved indsættelse og fjernelse.

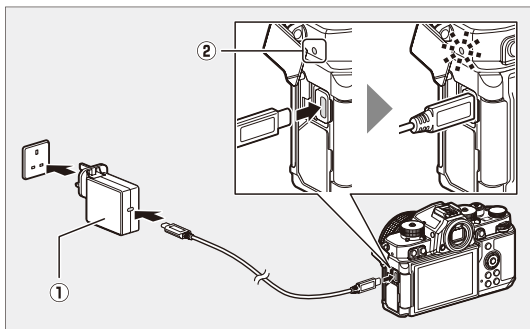

- Kameraets ladelampe (2) lyser gult, mens opladningen er i gang. Lampen slukker, når opladningen er fuldført.
- Et afladet genopladeligt batteri kan lades helt op på cirka 2 timer og 40 minutter under forudsætning af et strømindtag på 5 V/500 mA.
- Kobl USB-kablet fra, når opladningen er fuldført. Hold stikket lige, når du kobler det fra kameraet.

---

## ☑ **Forholdsregler: Opladning**

- Kun genopladelige batterier af typerne EN-EL15c og EN-EL15b kan oplades, mens de sidder i kameraet. Genopladelige EN-EL15a-batterier kan oplades ved hjælp af en ekstra MH-25a-batterioplader.
  - Fejl i opladningen, som eksempelvis skyldes forhøjede temperaturer i kameraet eller forsøg på at oplade et genopladeligt EN-EL15a, indikeres ved, at ladelampen blinker hurtigt i omkring 30 sekunder, før den slukker.
  - Når ladelampen er slukket, anbefaler vi, at du tænder kameraet (eller aktiverer standbytimeren) og bekræfter, at det genopladelige batteri er opladet.
- 

## **Tip: Ekstra opladningsadaptere af typen EH-7P: Opladning**

Det genopladelige batteri kan også oplades ved hjælp af en ekstra opladningsadapter af typen EH-7P. Når du har bekræftet, at kameraet er slukket, skal du tilslutte adapteren til kameraet via USB og sætte den til. Det genopladelige batteri lader op, mens kameraet er slukket. Hold stikket lige ved indsættelse og fjernelse.

## **Tip: Strømforsyning af kameraet**

Hvis [ON] er valgt for [Strøm via USB] i opsætningsmenuen, når kameraet er tilsluttet til en EH-8P eller EH-7P, forsynes kameraet med strøm, når kameraet er tændt.

- Kameraet forsynes kun med strøm, når det genopladelige batteri er isat.
- Det genopladelige batteri lades ikke op, mens kameraet får strøm fra en ekstern strømkilde.

### **Tip: Strøm via USB til computer og batteriopladning**

Computere tilsluttet via USB kan levere strøm til at forsyne kameraet med strøm eller oplade det genopladelige batteri.

- Computeren leverer kun strøm, når den er tændt. Opladningen afbrydes, mens computeren er i dvaletilstand. Den genoptages, når dvaletilstanden afsluttes.
  - Tilslut ikke computeren via en USB-hub eller et tastatur under opladning. Tilslut den direkte til kameraet.
  - De faktiske tider for opladning kan være længere alt efter, hvilken type USB-stik computeren har, samt specifikationerne.
  - Alt efter model og produktspecifikationer leverer nogle computere ikke strøm til at forsyne kameraet med strøm eller oplade det genopladelige batteri.
-

## Montering af objektiv

- Kameraet kan anvendes med objektiver med Z-fatning. For yderligere information om objektiver skal du se den dokumentation for objektivet, der er tilgængelig i Nikon-downloadcenter.
- Der benyttes generelt et NIKKOR Z 40mm f/2 (SE)-objektiv til illustrationerne i dette dokument.
- Pas på, at der ikke kommer støv ind i kameraet.
- Bekræft, at kameraet er slukket, før du monterer objektivet.
  - Fjern kamerahusdækslet (①, ②) og bagerste objektivdæksel (③, ④).

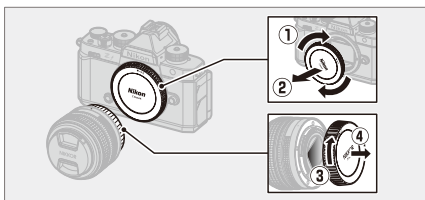

- Få monteringsmærkerne på kameraet (⑤) og objektivet (⑥) til at passe sammen. Rør ikke ved billedsensoren eller objektivkontaktene.

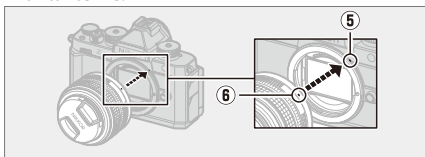



- Drej objektivet som vist, indtil det falder i hak (7).



- Fjern forreste objektivdæksel, før du tager billeder.

---

### **✓ F-fatningsobjektiver**

- Sørg for at montere en FTZ II- eller FTZ-fatningsadapter (forhandles separat) på kameraet, inden du anvender F-fatningsobjektiver.
  - Forsøg på montering af F-fatningsobjektiver direkte på kameraet kan beskadige objektivet eller billedsensoren.
- 

### **Afmontering af objektiver**

- Når du har slukket kameraet, skal du trykke på objektivudløserknappen (1) og holde den nede, mens du drejer objektivet i den viste retning (2).
- Når du har fjernet objektivet, skal du montere objektivdækslerne og kamerahusdækslet igen.

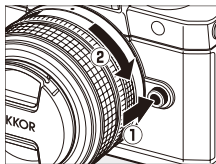

## Åbning af skærmen

Drej skærmen forsigtigt; vær ikke voldsom.

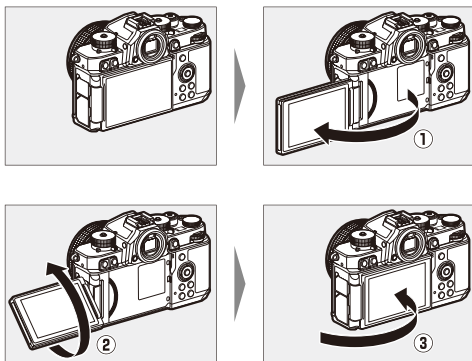



# Kameraopsætning

Tænd kameraet, vælg sprog, og indstil uret. Før du anvender kameraet for første gang, skal du følge nedenstående trin for at vælge sprog og tidszone og indstille uret, så den korrekte tid og dato optages på alle billeder, du tager.

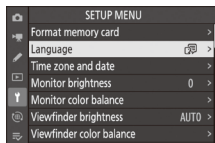
- 1 Tryk på MENU, markér i opsætningsmenuen [Language] (sprog), og tryk på .**



- 2 Vælg et sprog.**

Tryk på  eller  for at markere det ønskede sprog, og tryk på  (de tilgængelige sprog varierer alt efter det land eller område, hvor kameraet oprindeligt blev købt).

- 3 Markér [Tidszone og dato], og tryk på .**



## 4 Vælg en tidszone.

- Vælg [**Tidszone**] i visningen [**Tidszone og dato**].
- Visningen opstiller de valgte byer i den valgte zone og forskellen på tiden i den valgte zone og UTC.
- Markér en tidszone i visningen [**Tidszone**], og tryk på **OK**.

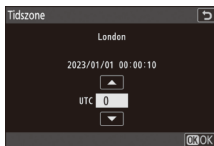

## 5 Slå sommertid til eller fra.

- Vælg [**Sommertid**] i visningen [**Tidszone og dato**].
- Vælg [**ON**] (sommertid slået til) eller [**OFF**] (sommertid slået fra).
- Valg af [**ON**] stiller uret én time frem; for at fortryde effekten skal du vælge [**OFF**].

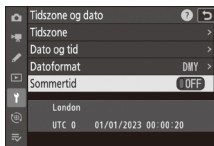

## 6 Indstil uret.

- Vælg [**Dato og tid**] i visningen [**Tidszone og dato**].
- Tryk på **OK**, når du har benyttet multivælgeren til at indstille uret til datoen og tiden i den valgte tidszone i visningen [**Dato og tid**] (bemærk, at kameraet anvender 24 timers-ur).



## 7 Vælg et datoformat.

- Vælg [**Datoformat**] i visningen [**Tidszone og dato**].
- Markér den ønskede visningsrækkefølge for dato (år, måned og dag), og tryk på **OK**.



## 8 Afslut menuerne.

Tryk let udløserknappen halvt ned for at afslutte og gå til optageindstilling.



---

### ☑ Ikonet ☹

Et blinkende ☹-ikon i optagevisningen indikerer, at kameraets ur er blevet nulstillet. Den dato og tid, der optages sammen med nye billeder, stemmer ikke; anvend indstillingen [**Tidszone og dato**] > [**Dato og tid**] i opsætningsmenuen for at indstille uret til den korrekte tid og dato. Kameraets ur forsynes med strøm fra et uafhængigt batteri til uret. Urets batteri oplades, når det primære genopladelige batteri sidder i kameraet. Det tager cirka 2 dage at oplade. Når først det er opladet, er det nok til at forsyne uret i cirka én måned.

---

# Grundlæggende fotografering og billedvisning

## Fotografering (indstilling )

Vælg indstillingen  (auto) for simpel "peg-og-skyd"-fotografering.

### Objektiver med sammentrækkelige objektivhuse

Objektiver med sammentrækkelige objektivhuse skal forlænges før brug. Drej zoomringen som vist, til objektivet klikker på plads i den forlængede position.

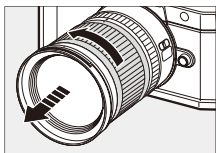

- 1** Vælg billedindstilling ved at dreje foto/video-indstillingsvælgeren hen på .

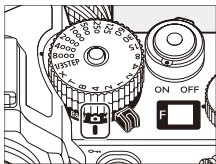

- 2** Drej indstillingsvælgeren over på **AUTO** ()

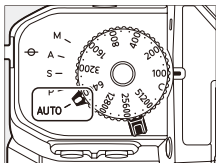

### 3 Drej hjulet for ISO-følsomhed over på C.

I standardindstillingerne for indstillingen **AUTO** (AUTO) justerer kameraet automatisk ISO-følsomheden for at hjælpe eksponeringskontrollen, mens hjulet for ISO-følsomhed er drejet til **C**.

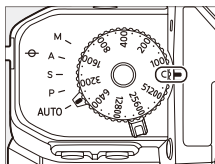

### 4 Klargør kameraet.

Hold grebet i højre hånd, og idet du holder kamerahus eller objektiv med venstre hånd, skal du holde albuerne ind langs med kroppen.



Landskab (bredt) format

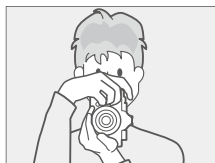

Portræt (højt) format

### 5 Komponér billedet.

Komponér dit motiv i optagevisningen.

- Menneskeansigter, der registreres af kameraet, identificeres med en hvid kant, som indikerer fokuspunktet. Hvis kameraet registrerer motivets øjne, vises fokuspunktet i stedet for over det ene eller det andet øje på motivet.

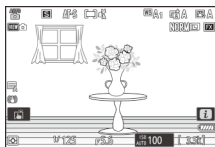

## 6 For at fokusere skal du trykke udløserknappen halvt ned (dvs. trykke let på udløserknappen og stoppe, når den er trykket halvt ned).



- Fokuspunktet vises med grønt, når motivet er i fokus.
- AF-hjælpelyset lyser muligvis for at støtte fokushandlingen, hvis motivet er dårligt oplyst.

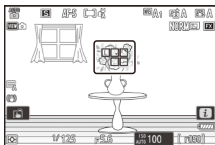

- Hvis kameraet er ude af stand til at fokusere, blinker ude af fokus-indikatoren rødt.

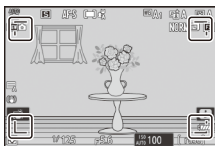

- Fokuspunktet bliver grønt, hvis kameraet er i stand til at fokusere efter registrering af ansigt eller øjne på et menneskeligt portrætmotiv. Hvis kameraet er ude af stand til at fokusere, blinker fokuspunktet rødt.



## 7 Uden at løfte fingeren fra udløserknappen skal du trykke knappen resten af vejen ned for at tage billedet.





## ☑ AF-hjælpelyset

Undgå at blokere AF-hjælpelyset, mens det er tændt.

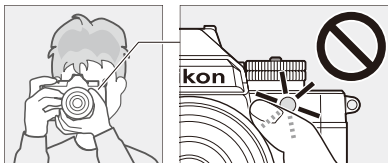

## ☑ Forholdsregler: Fotografering

- Du kan opleve følgende i optagevisningen. Disse fænomener er også synlige på vilkårlige billeder taget med kameraet:
  - Støjstriber eller streger på motivyper, der er oplyst af lyskilder, såsom lysstofrør, kviksløvdamp- eller natriumlamper
  - Forvrængning under bevægelse (enkeltstående motiver, såsom tog eller biler, der bevæger sig gennem billedet med høj hastighed, kan blive forvrænget, eller hele billedet kan se ud til at være forvrænget, når kameraet panoreres vandret)
  - Takkede kanter, farveskygger, moiré eller lyse pletter eller
  - Lyse områder eller streger på motivyper, der er oplyst af blinkende skilte og andre periodiske lyskilder, eller når motivet kortvarigt oplyses af et stroboskoplys eller en anden stærk, momentan lyskilde.
- Bemærk, at støj (tilfældigt spredte lyse pixels, tåge eller streger) og uventede farver kan forekomme, hvis du anvender knappen  til at zoome ind på billedet, der ses gennem objektivet.
- Undgå at rette kameraet mod solen eller andre kraftige lyskilder under optagelse. Manglende overholdelse af denne anvisning kan medføre beskadigelse af kameraets indvendige kredsløb.

## ✓ Hukommelseskortlampen

Hukommelseskortlampen lyser, mens billedet optages. Åbn ikke batterikammer/hukommelseskortdækslet, og fjern ej heller hukommelseskortet eller det genopladelige batteri.

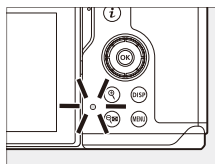

---

## Tip: Ét-tryksudløseren

Du kan også tage et billede ved at røre ved skærmen. Rør ved dit motiv for at fokusere, og løft fingeren for at udløse lukkeren.

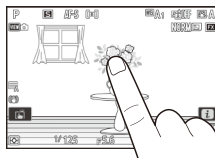

## Tip: Eksponeringskompensationshjulet

Eksponeringen kan justeres ved at dreje eksponeringskompensationshjulet.

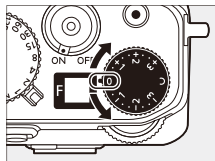

## Optagelse af videoer (indstilling <sup>AUTO</sup>)

Indstillingen <sup>AUTO</sup> (auto) kan anvendes til simpel "peg-og-skyd"-videooptagelse.

### 1 Vælg videoindstilling ved at dreje foto/video-indstillingsvælgeren hen på .

Bemærk, at ekstra flashenheder ikke kan anvendes, når kameraet er i videoindstilling.

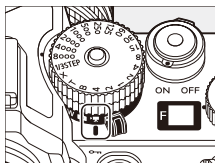

### 2 Drej indstillingsvælgeren over på <sup>AUTO</sup> .

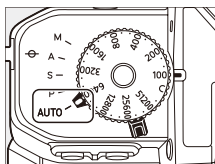

### 3 Tryk på videooptageknappen for at starte optagelsen.

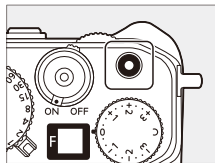

- Der vises en indikator for optagelse, og kanterne på optagevisningen bliver røde. Displayet viser også den resterende tid, eller med andre ord den omtrentlige mængde nye optagelser, der kan optages på hukommelseskortet.

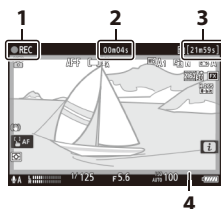

- 1 Indikator for optagelse
- 2 Optagetid for video (længde af optagede optagelser)
- 3 Tilgængelig optagetid
- 4 Indikator for optagelse (rød kant)

- Lyden optages via den indbyggede mikrofon. Dæk ikke mikrofonen til under optagelse.
- Du kan også fokusere ved at trykke på dit motiv på skærmen.

### 4 Tryk på videooptageknappen igen for at afslutte optagelsen.

## ✓ Hukommelseskortlampen

Hukommelseskortlampen lyser, mens videoen optages. *Åbn ikke batterikammer/hukommelseskortdækslet, og fjern ej heller hukommelseskortet eller det genopladelige batteri.*

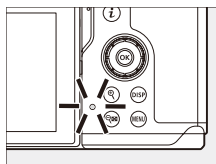

## ✓ Ikonet

Ikonet  indikerer, at der ikke kan optages videoer.

## ✓ Forholdsregler: Optagelse af videoer

- Optagelse af video slutter automatisk, hvis:
  - Den maksimale længde er nået
  - Det genopladelige batteri er afladet
  - Du vælger en anden optageindstilling
  - Du skifter indstillinger ved hjælp af foto/videoinstillingsvælgeren
  - Objektivet fjernes eller
  - Den indvendige temperatur i kameraet stiger.
- Lyde fra kameraet kan muligvis høres i optagelser optaget:
  - Under autofokus
  - Under vibrationsreduktion
  - Ved anvendelse af powerblænde eller
  - Ved anvendelse af power-zoom.

## ✓ Advarsler om høj temperatur

Under optagelse af video kan kameraet blive varmt, og en advarsel om høj temperatur ses muligvis i optagevisningen. Vent, til kameraet er kølet af, og advarslen forsvinder fra visningen, før du håndterer kameraet, det genopladelige batteri eller hukommelseskortene.



## ☑ Forholdsregler: Optagelse af video

- Du kan opleve følgende i optagevisningen. Disse fænomener er også synlige på vilkårlige optagelser taget med kameraet:
  - Støjstriber eller streger på motivtyper, der er oplyst af lyskilder, såsom lysstofrør, kviksølv-damp- eller natriumlamper
  - Forvrængning under bevægelse (enkelstående motiver, såsom tog eller biler, der bevæger sig gennem billedet med høj hastighed, kan blive forvrænget, eller hele billedet kan se ud til at være forvrænget, når kameraet panoreres vandret)
  - Takkede kanter, farveskygger, moiré eller lyse pletter
  - Lyse områder eller streger på motivtyper, der er oplyst af blinkende skilte og andre periodiske lyskilder, eller når motivet kortvarigt oplyses af et stroboskoplys eller en anden stærk, momentan lyskilde eller
  - Støjstriber ved anvendelse af powerblænde under optagelse.
- Bemærk, at støj (tilfældigt spredte lyse pixels, tåge eller streger) og uventede farver kan forekomme, hvis du anvender knappen  til at zoome ind på billedet, der ses gennem objektivet.
- Når du optager, skal du undgå at rette kameraet mod solen eller andre kraftige lyskilder. Manglende overholdelse af denne anvisning kan medføre beskadigelse af kameraets indvendige kredsløb.

---

### Tip: Eksponeringskompensationshjulet



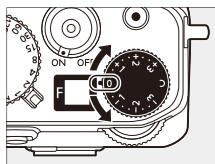

Eksponeringen kan justeres ved at dreje eksponeringskompensationshjulet.

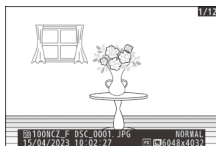
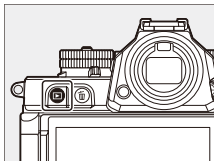

## Billedvisning

Tryk på knappen  for at få vist billeder og videoer på skærmen eller i søgeren efter optagelse.



- Tryk på  eller , eller svirp til venstre eller højre for at få vist flere billeder.
- Videoer indikeres af ikonet  i øverste venstre hjørne af visningen. Tryk på ikonet  i visningen, eller tryk på knappen  for at starte billedvisning.

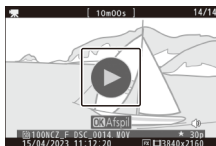

- Du kan afslutte billedvisningen og vende tilbage til optageindstillingen ved at trykke udløserknappen halvt ned.

# Fejlfinding

## Før du kontakter kundesupport

Du kan måske løse eventuelle problemer med kameraet ved at følge nedenstående trin. Kontrollér denne liste, før du kontakter din forhandler eller en Nikon-autoriseret servicerepræsentant.

### 1 Kontrollér listen over almindelige problemer.

Almindelige problemer og løsninger er opstillet i afsnittet om fejlfinding i *Kameraguide*.

### 2 Sluk for kameraet, og fjern det genopladelige batteri, vent derefter i omtrent ét minut, sæt det genopladelige batteri i igen, og tænd derefter kameraet.

Kameraet bliver muligvis ved med at skrive data over på hukommelseskortet efter optagelsen. Vent i mindst ét minut, før du fjerner det genopladelige batteri.

### 3 Søg på Nikons hjemmesider.

- For supportoplysninger og svar på ofte stillede spørgsmål, gå på hjemmesiden for dit land eller område (□17).
- For at downloade den seneste firmware til dit kamera skal du gå på:  
<https://downloadcenter.nikonimglib.com/>

### 4 Rådfør dig med en Nikon-autoriseret servicerepræsentant.



# Tekniske bemærkninger

## Pleje af kameraet

### Langtidsopbevaring

Fjern det genopladelige batteri, hvis produktet ikke skal anvendes i længere tid. Før fjernelse af det genopladelige batteri skal du bekræfte, at kameraet er slukket.

Opbevar ikke kameraet på steder, der:

- Har dårlig ventilation, eller hvor luftfugtigheden er højere end 60 %
- Befinder sig i nærheden af udstyr, der genererer kraftige elektromagnetiske felter, f.eks. TV'er eller radioer eller
- Udsættes for temperaturer på over 50 °C eller under –10 °C.

# Pleje af kamera og genopladeligt batteri: Forholdsregler

## Forholdsregler: Brug af kameraet

### ● **Må ikke tabes**

Tab ikke kameraet eller objektivet, og udsæt dem ikke for slag. Kameraet fungerer muligvis ikke korrekt, hvis det udsættes for kraftige stød eller vibration.

### ● **Holdes tørt**

Hold kameraet tørt. Rust i kameraets indvendige dele, der skyldes vand inde i kameraet, kan ikke alene være dyrt at reparere, men kan faktisk også medføre skader, der ikke kan udbedres.

### ● **Undgå pludselige temperaturændringer**

Hvis du tager kameraet med fra varme til kolde omgivelser eller omvendt, kan det medføre ødelæggende kondensering inde i eller uden på kameraet. Læg kameraet i en forsegle pose eller et plastiktui, inden du krydser en temperaturgrænse med det. Kameraet kan tages ud af posen eller etuiet, når det har haft tid til at akklimatisere sig til den nye temperatur.

### ● **Holdes væk fra stærke magnetfelter**

Statiske udladninger eller magnetfelter fra udstyr som radiosendere kan forstyrre skærmen, beskadige data, der er gemt på hukommelseskortet eller påvirke kameraets indvendige kredsløb.

### ● **Hold kreditkort og andre lignende magnetiske lagringsenheder væk fra kameraet og objektivet**

Data, der er gemt på enheden, kan blive ødelagt.

### ● **Efterlad ikke objektivet, hvor det er rettet mod solen**

Lad ikke objektivet ligge rettet mod solen eller en anden stærk lyskilde. Kraftigt lys kan beskadige billedsensoren eller få den til at falme, eller billedet "brændes fast" på skærmen. Billeder taget med kameraet kan udvise en hvid, sløret effekt.

### ● Lasere og andre stærke lyskilder

Ret ikke lasere eller andre meget stærke lyskilder mod objektivet, idet dette kan beskadige kameraets billedsensor.

### ● Rengøring

Ved rengøring af kamerahuset skal du anvende en pustebørste til forsigtigt at fjerne støv og lignende og derefter tørre det forsigtigt af med en blød, tør klud. Når du har anvendt kameraet på stranden eller ved kysten, skal du tørre eventuelt sand eller salt af med en klud, der er let fugtet med ferskvand og derefter tørre kameraet grundigt. I sjældne tilfælde kan statisk elektricitet få LCD-skærmene til at lyse op eller gå ud; dette er ikke tegn på funktionsfejl. Visningen bliver snart normal igen.

### ● Rengøring af objektivet og søgeren

Disse glaselementer beskadiges nemt: Fjern støv og lignende med en pustebørste. Hvis du anvender en aerosoldåse med luft, skal dåsen holdes lodret, så der ikke kommer væde ud, som kan beskadige glaselementerne. For at fjerne fingeraftryk og andre pletter fra objektivlinsen skal du putte en smule objektivrens på en blød klud og tørre linsen forsigtigt af.

### ● Rør ikke ved billedsensoren

Du må under ingen omstændigheder udøve tryk på billedsensoren, støde til den med rengøringsredskaber eller udsætte den for kraftige pust med en pustebørste. Dette kan ridse eller på anden måde beskadige sensoren.

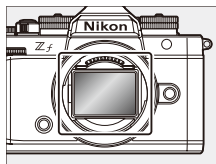

### ● Objektivkontakterne

Hold objektivkontakterne rene. Undgå at røre ved dem med fingrene.

### ● **Opbevares i et godt ventileret område**

For at undgå mugdannelse skal kameraet opbevares på et tørt sted med god ventilation. Kameraet må ikke opbevares sammen med mølkekugler med naftalen eller kamfer, i nærheden af udstyr, der genererer kraftige elektromagnetiske felter, eller hvor det kan blive udsat for ekstremt høje temperaturer, eksempelvis i nærheden af et varmeapparat eller i et lukket køretøj på en varm dag. Manglende overholdelse af disse anvisninger kan medføre funktionsfejl ved produktet.

### ● **Langtidsopbevaring**

For at forhindre skader, eksempelvis forårsaget af lækkende batterivæske, skal du tage det genopladelige batteri ud, hvis produktet ikke skal anvendes i en længere periode. Opbevar kameraet i en plastikpose med et tørremiddel. Opbevar dog ikke kameraet i et læder i en plastikpose, idet dette kan nedbryde materialet. Opbevar det genopladelige batteri på et køligt, tørt sted. Bemærk, at tørremidlet gradvist mister sin evne til at absorbere fugt og derfor bør udskiftes med jævne mellemrum. For at undgå mugdannelse skal du tage kameraet ud af opbevaringen mindst én gang om måneden, indsætte det genopladelige batteri og udløse lukkeren et par gange.

### ● **Sluk produktet før fjernelse eller frakobling af strømkilden**

Fjernelse eller frakobling af strømkilden, mens kameraet er tændt, kan beskadige produktet. Vær særligt forsigtig med ikke at fjerne eller frakoble strømkilden, mens du optager eller sletter billeder.

## ● Skærm/søger

- Skærmen og søgeren er konstrueret med meget høj præcision; mindst 99,99 % af det samlede antal pixels er effektive, mens højst 0,01 % af dem mangler eller er defekte. Der er derfor ikke tale om funktionsfejl, hvis disse skærme indeholder pixels, som altid lyser (hvide, røde, blå eller grønne) eller aldrig lyser (sorte). Billeder optaget med enheden påvirkes ikke. Vi anmoder om din forståelse herfor.
- Billeder på skærmen kan være vanskelige at se i stærkt lys.
- Udøv ikke tryk på skærmen. Det kan medføre funktionsfejl ved eller beskadigelse af den. Støv eller lignende fjernes med en pustebørste. Pletter kan fjernes ved at tørre skærmen let af med en blød klud eller et vaskeskind. Hvis skærmen går i stykker, skal du passe på ikke at skære dig på glasset. Pas på ikke at få flydende krystal fra skærmen på huden, i øjnene eller i munden.
- Hvis du oplever nogle af følgende symptomer, når du komponerer billeder i søgeren, skal du indstille brugen, indtil du får det bedre:
  - Kvalme, øjensmerter, træthed i øjnene
  - Svimmelhed, hovedpine, stivhed i nakke eller skuldre
  - Utilpashed eller ved tab af øje-/håndkoordination eller
  - Symptomer som ved transportsyge.
- Der kan skiftevist være og ikke være støjstriber på skærmen under seriefotografering. Du kan blive utilpas af at kigge på en flimrende visning. Indstil brugen, indtil du får det bedre.

## ● Motiver i stærkt lys og modlys

Støj i form af streger kan i sjældne tilfælde forekomme på billeder med stærkt lys eller motiver taget i modlys.

## ● Optagelses- og billedvisningerne på kameraet

Når [HLG] er valgt for tonetilstand, kan optagelses- og billedvisning på kameraskærmen og i søgeren indeholde "støj" i form af tilfældigt spredte, lyse pixels, tåge eller streger eller muligvis ikke helt gengive højlys og meget mættede farver. Derudover kan pludselige toneafbrydelser være synlige på kameraskærmen eller i søgeren, når billederne vises i fuldskræmsvisning, selvom billederne i sig selv ikke påvirkes. For nøjagtig tonegengivelse skal du anvende skærme, computere, operativsystemer, programmer og andet udstyr, der er kompatible med HLG.

---

## ✔ Forholdsregler: Bortskaffelse af datalagringsudstyr

Vær opmærksom på, at sletning af billeder eller formatering af hukommelseskort eller andet datalagringsudstyr ikke fuldstændigt fjerner de originale billeddata. Slettede filer kan sommetider gendannes fra kasseret lagringsudstyr ved hjælp af software, der fås i handelen. Dette kan eventuelt føre til misbrug af personlige billeddata. Det er brugerens ansvar at sikre privatlivets fred i forbindelse med sådanne data.

Inden en datalagringsenhed kasseres eller overdrages til en anden person, skal du slette alle data ved hjælp af sletningssoftware, der fås i handelen, eller formatere enheden og derefter fylde den igen med billeder uden personlige oplysninger (eksempelvis billeder af en klar himmel). Pas på ikke at komme til skade, når du fysisk ødelægger datalagringsudstyr.

Før bortskaffelse af kameraet eller overdragelse af ejerskabet til en anden person skal du også anvende elementet **[Nulstil alle indstillinger]** i kameraets opsætningsmenu for at slette netværksindstillinger eller andre personlige oplysninger.

---

## **Forholdsregler: Brug af genopladelige batterier**

### **● Forholdsregler for anvendelse**

- Hvis genopladelige batterier håndteres forkert, kan de sprænge eller lække, hvilket får produktet til at korrodere. Overhold følgende forholdsregler i forbindelse med håndtering af genopladelige batterier:
  - Sluk produktet, før du udskifter det genopladelige batteri.
  - Genopladelige batterier kan være varme efter brug i længere tid.
  - Hold batteripolerne rene.
  - Anvend kun genopladelige batterier, der er godkendt til brug i dette udstyr.
  - Kortslut ikke genopladelige batterier, skil dem ikke ad, og udsæt dem ikke for åben ild eller stærk varme.
  - Sæt poldækslet på igen, når det genopladelige batteri ikke er isat i kameraet eller opladeren.
- Hvis det genopladelige batteri er varmt, eksempelvis umiddelbart efter brug, skal du vente på, at det køler af før opladning. Forsøg på at oplade det genopladelige batteri, mens dets indvendige temperatur er forhøjet, påvirker det genopladelige batteris ydeevne, og det genopladelige batteri oplades muligvis ikke eller oplades kun delvist.
- Hvis det genopladelige batteri ikke skal anvendes i et stykke tid, skal du fjerne det fra kameraet og opbevare det på et køligt, tørt sted med en omgivende temperatur på 15 °C til 25 °C. Undgå varme eller meget kolde steder.
- Genopladelige batterier i langtidsopbevaring skal oplades til ca. 50 % mindst én gang om året. Oplad ikke det genopladelige batteri til 100 %, før du lægger det tilbage i opbevaring. Et helt afladet, genopladeligt batteri lades op til ca. 50 % på omtrent halvdelen af den tid, det tager at oplade det til 100 %.

- Fjern det genopladelige batteri fra kameraet eller opladeren, når det ikke er i brug. Kameraet og opladeren trækker en vis mængde ladning, selv når de er slukket, og kan dræne det genopladelige batteri så meget, at det ikke længere virker.
- Anvend ikke det genopladelige batteri ved omgivende temperaturer på under 0 °C eller over 40 °C. Manglende overholdelse af denne anvisning kan beskadige det genopladelige batteri eller forringe dets ydeevne. Oplad det genopladelige batteri indendørs ved omgivende temperaturer på 5 °C–35 °C. Det genopladelige batteri lades ikke op, hvis dets temperatur er under 0 °C eller over 60 °C.
- Kapaciteten reduceres muligvis, og opladningstiderne forlænges ved temperaturer fra 0 °C til 15 °C og fra 45 °C til 60 °C i det genopladelige batteri.
- Genopladelige batterier udviser generelt et fald i kapacitet ved lave temperaturer. Selv friske genopladelige batterier opladet ved temperaturer på under ca. 5 °C kan udvise en midlertidig stigning fra "0" til "1" i opsætningsmenuens aldersvisning [**Batterioplysninger**], men visningen bliver normal igen, når det genopladelige batteri er blevet genopladet ved en temperatur på ca. 20 °C eller højere.
- Kapaciteten for det genopladelige batteri falder ved lave temperaturer. Ændringen i kapacitet alt efter temperatur afspejles i kameraets visning for batteriniveau. Som et resultat heraf kan batterivisningen udvise et fald i kapacitet, idet temperaturen falder, selv hvis det genopladelige batteri er fuldt opladet.
- Genopladelige batterier kan være varme efter brug. Vær forsigtig, når du tager genopladelige batterier ud af kameraet.



### ● **Oplad genopladelige batterier før brug**

Oplad det genopladelige batteri før brug. Det medfølgende genopladelige batteri er ikke fuldt opladet ved forsendelse.

### ● **Klargør ekstrabatterier**

Før du tager billeder, skal du klargøre et ekstrabatteri og sørge for, det er fuldt opladet. Alt efter din placering kan det være vanskeligt at købe ekstrabatterier med kort varsel.

### ● **Hav fuldt opladede ekstrabatterier klar til dage, hvor det er koldt**

Delvist opladede genopladelige batterier fungerer muligvis ikke på dage, hvor det er koldt. Når det er koldt i vejret, skal du oplade et genopladeligt batteri før brug og opbevare et andet på et lunt sted, så det er klar til at blive udskiftet efter behov. Når et koldt genopladeligt batteri varmes op, kan det genvinde en del af sin ladning.

### ● **Batteriniveau**

- Hvis du gentagne gange tænder og slukker kameraet, når det genopladelige batteri er helt afladet, afkortes batteribrugstiden. Genopladelige batterier, der er blevet afladet helt, skal lades op før brug.
- Et markant fald i den tid, et fuldt opladet genopladeligt batteri bevarer sin ladning, når det anvendes ved stuetemperatur, indikerer, at det skal skiftes ud. Køb et nyt genopladeligt batteri.

### ● **Forsøg ikke at oplade fuldt opladede genopladelige batterier**

Hvis det genopladelige batteri ikke fjernes fra opladeren, når det er fuldt opladet, kan det genopladelige batteris ydeevne blive forringet.

### ● **Genanvendelse af brugte genopladelige batterier**

Genbrug genopladelige batterier i henhold til lokal lovgivning, idet du sikrer dig, at batteripolerne forinden er blevet isoleret med tape.

## Varemærker og licenser

- SD-, SDHC-, SDXC-, microSD-, microSDHC- og microSDXC-logoerne er varemærker tilhørende SD-3C, LLC.
- Windows er enten et registreret varemærke eller et varemærke tilhørende Microsoft Corporation i USA og/eller andre lande.
- Apple®, App Store®, Apple-logoerne, iPhone®, iPad®, Mac og macOS er varemærker tilhørende Apple Inc. registreret i USA og/eller andre lande.
- Android, Google Play og Google Play-logoet er varemærker tilhørende Google LLC. Android-robotten reproduceres eller ændres baseret på værker, der er udviklet og delt af Google, og bruges i overensstemmelse med vilkårene beskrevet i Creative Commons Attribution 3.0-licens.
- IOS er et varemærke eller registreret varemærke tilhørende Cisco Systems, Inc., i USA og/eller andre lande og anvendes under licens.
- HDMI, HDMI-logoet og High-Definition Multimedia Interface er varemærker eller registrerede varemærker tilhørende HDMI Licensing LLC.

**HDMI**

- Bluetooth®-ordmærket og -logoet er registrerede varemærker ejet af Bluetooth SIG, Inc. og enhver anvendelse af sådanne mærker hos Nikon er under licens.
- Wi-Fi og Wi-Fi-logoet er varemærker eller registrerede varemærker tilhørende Wi-Fi Alliance.
- Powered by intoPIX technology.



- Alle andre varemærker nævnt i dette dokument eller anden dokumentation, der fulgte med dit Nikon-produkt, er varemærker eller registrerede varemærker tilhørende deres respektive ejere.
- Use of the Made for Apple badge means that an accessory has been designed to connect specifically to the Apple products identified in the badge, and has been certified by the developer to meet Apple performance standards. Apple is not responsible for the operation of this device or its compliance with safety and regulatory standards. Please note that the use of this accessory with an Apple product may affect wireless performance.
- This product includes software developed by the OpenSSL Project for use in the OpenSSL Toolkit.
- Softwaren til dette produkt omfatter software med åben kilde, der er ophavsretligt beskyttet af tredjeparter. Du kan finde vilkårene for licenserne for denne software med åben kilde i *Kameraguide*.  
<https://downloadcenter.nikonimglib.com/>

## Bemærkninger

### ● Meddelelser til kunder i Europa

**ADVARSEL:** DER ER FARE FOR EKSPLORATION, HVIS BATTERIET UDSKIFTES MED EN UKORREKT TYPE. AFSKAF BRUGTE BATTERIER I HENHOLD TIL INSTRUKTIONERNE.

Dette symbol angiver, at elektrisk og elektronisk udstyr skal indleveres separat.

Følgende gælder kun for brugere i europæiske lande:

- Dette produkt er beregnet til separat indlevering hos et særligt anlæg for denne slags affald. Må ikke bortskaffes sammen med husholdningsaffald.
- Separat indlevering og genbrug hjælper med til at bevare naturlige ressourcer og forebygger negative konsekvenser for folkesundhed og miljø, der kan opstå som følge af forkert bortskaffelse.
- Hvis du ønsker yderligere oplysninger, kan du kontakte forhandleren eller de lokale myndigheder, som er ansvarlige for affaldshåndtering.



Dette symbol på batteriet indikerer, at batteriet skal bortskaffes separat.

Følgende gælder kun for brugere i europæiske lande:

- Alle batterier, hvad enten de er mærket med dette symbol eller ej, er beregnet til separat indsamling ved et passende indsamlingspunkt. Smid ikke batteriet ud sammen med husholdningsaffald.
- Hvis du ønsker yderligere oplysninger, kan du kontakte forhandleren eller de lokale myndigheder, som er ansvarlige for affaldshåndtering.



## Bluetooth og Wi-Fi (trådløst LAN)

Dette produkt kontrolleres af den amerikanske eksportlovgivning (Export Administration Regulations; EAR). En tilladelse fra den amerikanske regering er ikke påkrævet ved eksport til andre lande end følgende, der i skrivende stund er underlagt handelsembargo eller særlig kontrol: Cuba, Iran, Nordkorea, Sudan og Syrien (forbehold for ændringer af listen).

Anvendelse af trådløse enheder kan være forbudt i nogle lande eller regioner. Sæt dig ind i, og overhold alle gældende lokale bestemmelser.

Bluetooth-senderen i denne enhed fungerer på 2,4 GHz-båndet.

## ● Meddelelse til kunder i Europa og i lande, der overholder direktivet om radioudstyr

Nikon Corporation erklærer hermed, at radioudstyret af typen Z f er i overensstemmelse med direktivet 2014/53/EU.



Du kan finde EU-overensstemmelseserklæringens fulde ordlyd på følgende internetadresse:

[https://imaging.nikon.com/imaging/support/pdf/DoC\\_N2137.pdf](https://imaging.nikon.com/imaging/support/pdf/DoC_N2137.pdf)

For dette radioudstyr er 5150–5350 MHz-båndet begrænset til indendørs brug. Denne begrænsning af ibrugtagningen eller kravet om brugstilladelse gælder i AT, BE, BG, CY, CZ, DK, EE, FI, FR, DE, EL, MK, IE, IT, LV, LT, LU, MT, NL, PL, PT, RO, SK, LI, HU, SI, ES, SE, UK (NI), IS, ME, NO, CH, TR, HR og RS.

### Wi-Fi

- Driftsfrekvens:
  - 2412–2462 MHz (kanal 11; Afrika, Asien og Oceanien)
  - 2412–2462 MHz (kanal 11) og 5180–5825 MHz (5180–5580 MHz, 5660–5700 MHz og 5745–5825 MHz) (USA, Canada, Mexico)
  - 2412–2462 MHz (kanal 11) og 5180–5805 MHz (5180–5320 MHz og 5745–5805 MHz) (øvrige lande i Nord- og Sydamerika)
  - 2412–2462 MHz (kanal 11) og 5745–5805 MHz (Georgien)
  - 2412–2462 MHz (kanal 11) og 5180–5320 MHz (øvrige europæiske lande)
- Maksimal udladningseffekt (EIRP):
  - 2,4 GHz-bånd: 6,1 dBm
  - 5 GHz-bånd: 9,4 dBm

### Bluetooth

- Driftsfrekvens:
  - Bluetooth: 2402–2480 MHz
  - Energibesparende Bluetooth: 2402–2480 MHz
- Maksimal udladningseffekt (EIRP):
  - Bluetooth: 0,6 dBm
  - Energibesparende Bluetooth: –0,9 dBm

● **Bemærkning til kunder i Europa**  
**Strømforbrug i standbytilstand**

<b>Tilstand</b>	<b>Strømforbrug</b>
Slukket tilstand	Mindre end 0,5 W
Netværksforbundet standbytilstand (Bluetooth-forbindelser)	Mindre end 2 W

## ● Sikkerhed

Selvom én af fordelene ved dette produkt er, at det giver andre personer mulighed for fri tilslutning til den trådløse udveksling af data overalt inden for rækkevidden, kan følgende opstå, hvis sikkerheden ikke er aktiveret:

- Datatyveri: Tredjepart kan i ond tro opfange trådløse sendinger og stjæle bruger-ID, adgangskoder og andre personlige oplysninger.
- Uautoriseret adgang: Uautoriserede brugere kan få adgang til netværket og ændre data eller udføre andre handlinger i ond tro. Bemærk, at som følge af trådløse netværks design, kan særangreb give uautoriseret adgang, selv når sikkerheden er aktiveret.
- Ikke-sikrede netværk: Tilslutning til åbne netværk kan medføre uautoriseret adgang. Anvend kun sikre netværk.

---

### **Tip: Overensstemmelsesmærkning**

De standarder, kameraet overholder, kan ses ved hjælp af indstillingen [**Overensstemmelsesmærkning**] i opsætningsmenuen.

---

**Z f Model Name: N2137**





A series of horizontal lines for writing, consisting of 20 evenly spaced lines extending across the width of the page.



A series of 20 horizontal grey lines spaced evenly down the page, providing a guide for handwriting practice.

## Garantivilkår - Nikons europæiske servicegaranti

Kære Nikon-kunde,

Tak, fordi du har købt dette Nikon-produkt. Hvis dit Nikon-produkt får behov for service i henhold til garantien, skal du kontakte den forhandler, hvor du har købt produktet, eller et medlem af vores netværk af autoriserede serviceværksteder inden for Nikon Europe B.V.'s salgsområde (eksempelvis Europa/Rusland/andre). Se detaljer under:

<https://www.europe-nikon.com/support>

For at undgå unødigt ulejlighed anbefaler vi, at du læser brugervejledningerne grundigt, før du kontakter forhandleren eller vores netværk af autoriserede serviceværksteder.

Dit Nikon-udstyr garanteres at være fri for produktionsdefekter i ét år fra den oprindelige købsdato. Hvis produktet viser sig at være defekt pga. materiale- eller konstruktionsfejl i denne periode, vil vores netværk af autoriserede serviceværksteder inden for Nikon Europe B.V.'s salgsområde reparere produktet gratis i henhold til nedenstående betingelser og vilkår. Nikon forbeholder sig ret til (efter eget skøn) at udskifte eller reparere produktet.

1. Denne garanti gælder kun ved fremvisning af det udfyldte garantikort og den originale faktura eller købskvittering med udfyldt købsdato, produkttype og navn på forhandleren samt produktet. Nikon forbeholder sig ret til at afvise gratis service i henhold til garantien, hvis ovenstående dokumenter ikke forefindes, eller hvis dokumenterne ikke er udfyldt korrekt eller er ulæselige.

## 2. Denne garanti dækker ikke følgende:

- nødvendig vedligeholdelse og reparation eller udskiftning af dele pga. normal slitage.
- ændringer med henblik på at opgradere produktet fra dets normale formål som beskrevet i brugervejledningerne uden forudgående skriftligt samtykke fra Nikon.
- transportomkostninger og alle transportrisici, som er direkte eller indirekte relateret til produkternes garanti.
- skader, som skyldes ændringer eller justeringer, der foretages på produktet uden forudgående skriftligt samtykke fra Nikon, med det formål at overholde lokale eller nationale tekniske standarder, som måtte være gældende i andre lande end dem, hvor produktet oprindeligt blev udviklet og/eller fremstillet.

## 3. Garantien dækker ikke i tilfælde af følgende:

- skader, som skyldes misbrug, herunder, men ikke begrænset til, undladelse af at anvende produktet til dets normale formål eller i henhold til anvisningerne vedrørende korrekt brug og vedligeholdelse, og installation eller brug af produktet i strid med de gældende sikkerhedsstandarder i det land, hvor produktet anvendes.
- skader, som skyldes ulykker, heriblandt, men ikke begrænset til, lyn, vand, brand, misbrug eller forsømmelse.
- ændring, ødelæggelse, ulæselighed eller fjernelse af produktets modelnummer eller serienummer.
- skader, som skyldes reparationer eller justeringer, som er foretaget af uautoriserede serviceorganisationer eller personer.
- defekter i systemer, hvor produktet benyttes, eller som det benyttes sammen med.

4. Denne servicegaranti påvirker ikke kundens lovmæssige rettigheder i henhold til den gældende nationale lovgivning og ej heller kundens rettigheder over for forhandleren i forbindelse med salgs-/købskontrakten.

**Bemærk!** Du finder en oversigt over alle autoriserede Nikon - serviceværksteder online på følgende link  
(URL = <https://www.europe-nikon.com/service/>).

Der må ikke foretages gengivelse i nogen form af dette dokument, helt eller delvist (bortset fra korte citater i kritiske artikler eller anmeldelser), uden skriftlig tilladelse fra NIKON CORPORATION.

Af miljømæssige hensyn arbejder Nikon på at mindske anvendelsen af papir.

**NIKON CORPORATION**

© 2023 Nikon Corporation



SB3G01(1E)  
6MO0931E-01