

Nikon

CÁMARA DIGITAL

Z 6 III

Manual del usuario

- Lea detenidamente este documento antes de utilizar la cámara.
- Para garantizar el uso correcto de la cámara, asegúrese de leer "Por su seguridad" (página 8).
- Una vez haya leído este documento, guárdelo en un lugar accesible para futuras consultas.



Escanee para obtener instrucciones de funcionamiento detalladas.

guía de referencia de la Z6III de nikon



Es

Antes de comenzar

El Manual del usuario y la Guía de referencia de la Z6III

Además de este *Manual del usuario*, hay disponible una *Guía de referencia* para su cámara.

El Manual del usuario (este documento)

El *Manual del usuario* describe las operaciones básicas de la cámara.



La Guía de referencia

Las características y las operaciones de la cámara se detallan en una *Guía de referencia* a modo de suplemento del *Manual del usuario*. Puede consultar la *Guía de referencia* en ordenadores, teléfonos inteligentes y tabletas.



Consulte la *Guía de referencia* (versión web):

<https://onlinemanual.nikonimglib.com/Z6III/es/>



Descargue la *Guía de referencia* (versión PDF):

✓ Uso de los objetivos

Si desea más información sobre el uso de los objetivos, consulte la documentación del objetivo disponible en el Centro de descargas de Nikon.

Z6III Model Name: N2214

El Centro de descargas de Nikon

La documentación de las cámaras digitales, los objetivos NIKKOR y los flashes está disponible en el Centro de descargas de Nikon, al igual que las actualizaciones del firmware y NX Studio y otro software.
<https://downloadcenter.nikonimglib.com/>



Descarga del software de Nikon

● Software de ordenador

El software de Nikon está disponible en el Centro de descargas de Nikon.

NX Studio: Permite ver y editar fotos y vídeos capturados con cámaras digitales de Nikon.

● Aplicaciones para dispositivos inteligentes

Las aplicaciones de los dispositivos inteligentes están disponibles en Apple App Store® y Google Play™.

SnapBridge: Descargue fotos y vídeos en su dispositivo inteligente a través de una conexión inalámbrica.

Información detallada: Asistencia al usuario de Nikon

Si necesita asistencia técnica, ofrecemos las opciones siguientes.

- Para los usuarios de EE. UU.: <https://www.nikonusa.com/>
 - Para los usuarios de Canadá: <https://www.nikon.ca/>
 - Para los usuarios de México: <https://www.nikon.com.mx/>
 - Para los usuarios de América Latina:
<https://www.nikonamericalatina.com/>
 - Para los usuarios de Europa: <https://www.europe-nikon.com/support>
 - Para los usuarios de Asia, Oceanía, Oriente Medio y África:
<https://www.nikon-asia.com/>
-

Contenido del paquete

Compruebe que todos los artículos aquí indicados estén incluidos con su cámara.

- Cuerpo de la cámara

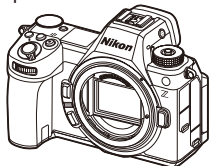



- Tapa de la zapata de accesorios BS-1 (instalada en la cámara)
- Ocular de goma DK-29 (instalado en la cámara)
- Tapa del cuerpo BF-N1
- Batería recargable de ion de litio EN-EL15c con tapa de terminales
- Clip para cable HDMI/USB
- Correa AN-DC26
- Cable USB UC-E25
- *Manual del usuario*
- Garantía (impresa en la contraportada de este manual)
- Las tarjetas de memoria se venden por separado.

Acerca de este documento

Símbolos

Este documento emplea los siguientes símbolos. Utilícelos para localizar la información que necesite.

	Este icono indica avisos; información que debe leerse antes de usar este producto.
Información detallada	Este icono indica sugerencias, información adicional que le resultará útil cuando utilice este producto.
	Este icono indica las referencias a otras secciones en este documento.

Convenciones

- Esta cámara utiliza las tarjetas de memoria CFexpress (Type B), XQD, SD, SDHC y SDXC. Las tarjetas de memoria de todos los tipos se denominan de ahora en adelante en este documento como “tarjetas de memoria”. Cuando sea necesario distinguir entre los diferentes tipos, podrían usarse los términos “tarjeta de memoria CFexpress”, “tarjeta de memoria XQD” y “tarjeta de memoria SD”.
- En este documento, los cargadores de la batería son denominados “cargadores de la batería” o “cargadores”.
- En este documento, la visualización de la pantalla de la cámara y del visor durante los disparos se denomina “pantalla de disparo”. En la mayoría de los casos, las imágenes muestran la pantalla.
- En este documento, los teléfonos inteligentes y las tabletas son denominados “dispositivos inteligentes”.
- En este documento, “formato FX” y “FX” se utilizan en referencia a un ángulo de visión equivalente al de una cámara de formato de 35 mm (“fotograma completo”) y “formato DX” y “DX” a un ángulo de visión equivalente al de una cámara APS-C.
- En este documento, el término “ajustes predeterminados” se utiliza para referirse a los ajustes de fábrica. Las explicaciones de este documento asumen que se utilizan los ajustes predeterminados.

Tabla de contenido

Antes de comenzar 2

El <i>Manual del usuario</i> y la <i>Guía de referencia</i> de la Z6III.....	2
Descarga de documentación y software.....	3
El Centro de descargas de Nikon.....	3
Descarga del software de Nikon.....	3
Contenido del paquete.....	4
Acerca de este documento.....	5
Símbolos.....	5
Convenciones.....	5
Por su seguridad.....	8
Avisos.....	14



Partes de la cámara 18

Cuerpo de la cámara	18
---------------------------	----

Primeros pasos 23

Instalación de la correa	23
Inserción de la batería	24
Extracción de la batería.....	24
Nivel de la batería	25
Carga de la batería.....	26
Inserción de tarjetas de memoria	30
Número de exposiciones restantes	31
Extracción de tarjetas de memoria.....	33
Instalación de un objetivo	34
Extracción de objetivos.....	35
Apertura de la pantalla	36
Configuración de la cámara	37

Fotografía y reproducción básicas **40**

Toma de fotografías (modo )	40
Grabación de vídeos (modo )	45
Reproducción	49

Solución de problemas **50**

Antes de ponerse en contacto con el servicio de atención al cliente.....	50
--	----

Observaciones técnicas **51**

Cuidados de la cámara	51
Almacenamiento prolongado.....	51
Cuidados de la cámara y de la batería: Precauciones	52
Precauciones: Uso de la cámara.....	52
Precauciones: Uso de las baterías	57
Marcas comerciales y licencias.....	60
Avisos.....	62
Bluetooth y Wi-Fi (LAN inalámbrica)	65
Condiciones de la garantía - Garantía del Servicio técnico europeo de Nikon	73

Por su seguridad

Para evitar daños materiales, sufrir lesiones o lesionar a terceros, lea completamente "Por su seguridad" antes de usar este producto.

Después de leer estas instrucciones de seguridad, guárdelas en un lugar accesible para futuras consultas.

 **PELIGRO:** No respetar las precauciones marcadas con este icono causará probablemente lesiones graves o mortales.

 **ADVERTENCIA:** No respetar las precauciones marcadas con este icono puede causar lesiones graves o mortales.

 **PRECAUCIÓN:** No respetar las precauciones marcadas con este icono puede causar lesiones o daños materiales.

ADVERTENCIA

No utilizar al andar u operar un vehículo.

Hacer caso omiso de esta precaución puede causar accidentes u otras lesiones.

No desmonte ni modifique este producto. No toque las piezas internas que puedan quedar expuestas como resultado de una caída u otro accidente.

No respetar estas precauciones puede causar descargas eléctricas u otras lesiones.

Si nota anomalías en el producto, como por ejemplo la emisión de humo, calor u olores inusuales, extraiga inmediatamente la batería o desconecte la fuente de alimentación.

Continuar usando el producto podría causar incendios, quemaduras u otras lesiones.

ADVERTENCIA

Mantener seco. No manipular con las manos mojadas. No manipule el enchufe con las manos mojadas.

No respetar estas precauciones puede causar incendios o descargas eléctricas.

No permita que su piel permanezca en contacto prolongado con este producto estando activado o enchufado.

No respetar esta precaución puede causar quemaduras leves.

No use este producto en presencia de polvo o gas inflamable, como por ejemplo propano, gasolina o aerosoles.

No respetar esta precaución puede causar explosiones o incendios.

No mire directamente al sol o a otra fuente de luz brillante a través del objetivo.

No respetar esta precaución puede causar discapacidad visual.

No apunte el flash o la luz de ayuda de AF hacia el conductor de un vehículo.

No respetar esta precaución puede causar accidentes.

Mantenga este producto alejado de los niños.

No respetar esta precaución puede causar lesiones o funcionamientos incorrectos del producto. Además, tenga en cuenta que las piezas pequeñas pueden presentar riesgos de asfixia. Si un niño ingiere cualquier pieza de este producto, solicite asistencia médica inmediatamente.

No enrolle, envuelva ni retuerza las correas alrededor del cuello.

No respetar esta precaución puede causar accidentes.

ADVERTENCIA

No use baterías, cargadores, adaptadores de CA ni cables USB que no hayan sido específicamente designados para su uso con este producto.

Al usar baterías, cargadores, adaptadores de CA y cables USB designados para el uso con este producto, no:

- **Dañe, modifique, tire con fuerza ni doble los cables, no los coloque debajo de objetos pesados ni los exponga al calor o las llamas.**
- **Use convertidores de viaje o adaptadores diseñados para convertir de un voltaje a otro ni inversores de CC a CA.**

No respetar estas precauciones puede causar incendios o descargas eléctricas.

No manipule el enchufe al cargar el producto ni use el adaptador de CA durante tormentas eléctricas.

No respetar esta precaución puede causar descargas eléctricas.

El polvo en o cerca de las partes metálicas del enchufe debe eliminarse con un paño seco.

El uso continuado podría provocar un incendio.

No manipular con las manos descubiertas en zonas expuestas a temperaturas extremadamente altas o bajas.

No respetar esta precaución puede causar quemaduras o congelación.

PRECAUCIÓN

No deje el objetivo apuntando hacia el sol ni hacia otras fuentes de luz intensa.

La luz enfocada a través del objetivo puede causar incendios o dañar las piezas internas del producto. Al disparar en condiciones de contraluz, mantenga el sol alejado del encuadre. La luz del sol enfocada en la cámara cuando el sol está cerca del encuadre puede causar un incendio.

PRECAUCIÓN

Apague este producto cuando su uso esté prohibido. Deshabilite las funciones inalámbricas cuando el uso de equipo inalámbrico esté prohibido.

Las emisiones de radiofrecuencia producidas por este producto podrían interferir con el equipo de a bordo del avión o de los hospitales u otras instalaciones médicas.

Extraiga la batería y desconecte el adaptador de CA si no va a usar este producto durante largos períodos.

No respetar esta precaución puede causar incendios o funcionamientos incorrectos del producto.

No dispare el flash en contacto o cerca de la piel u objetos.

No respetar esta precaución puede causar quemaduras o incendios.

No deje el producto en zonas expuestas a temperaturas extremadamente altas durante largos períodos, como por ejemplo, en el interior de un vehículo cerrado o en contacto directo con la luz del sol.

No respetar esta precaución puede causar incendios o funcionamientos incorrectos del producto.

No mire directamente a la luz de ayuda de AF.

Hacer caso omiso de esta precaución podría tener efectos adversos en la visión.

No transporte cámaras u objetivos con trípodes o accesorios similares instalados.

No respetar esta precaución puede causar lesiones o funcionamientos incorrectos del producto.

No toque las tarjetas de memoria cuando se muestre una advertencia de alta temperatura en la pantalla o en el visor.

Puesto que las tarjetas de memoria estarán calientes, podrían potencialmente provocar quemaduras o causar que las tarjetas se caigan y se dañen al extraerlas. Tenga en cuenta que el cuerpo de la cámara y las baterías también pueden estar calientes.



PRECAUCIÓN

Mantenga el producto a una distancia mínima de 5 cm (2,0 pulg.) de marcapasos y otros dispositivos médicos.

Los dispositivos médicos cercanos pueden verse afectados por el imán o los imanes del producto.

PELIGRO (Baterías)

No manipule incorrectamente las baterías.

No respetar las siguientes precauciones puede causar fugas, sobrecalentamientos, roturas o incendiar las baterías:

- Use solamente baterías recargables aprobadas para su uso en este producto.
 - No exponga las baterías a las llamas o calor excesivo.
 - No desmontar.
 - No cortocircuite los terminales tocándolos con collares, pasadores de pelo u otros objetos metálicos.
 - No exponga las baterías o los productos en los cuales se introducen a fuertes impactos físicos.
 - No pise las baterías, no las perforo con clavos ni las golpee con martillos.
-

Cargue solo según lo indicado.

No respetar esta precaución puede causar fugas, sobrecalentamientos, roturas o incendiar las baterías.

Si el líquido de la batería entra en contacto con los ojos, aclárelos con abundante agua limpia y solicite asistencia médica inmediatamente.

Retrasarlo podría causar lesiones oculares.

Siga las instrucciones del personal de la aerolínea.

Las baterías que se dejan desatendidas a gran altura en un entorno sin presión pueden provocar fugas, sobrecalentarse, romperse o incendiarse.

ADVERTENCIA (Baterías)

Mantenga las baterías alejadas de los niños.

Si un niño ingiere una batería, solicite asistencia médica inmediatamente.

Mantenga las baterías fuera del alcance de las mascotas y otros animales domésticos.

Las baterías podrían fugarse, sobrecalentarse, romperse o incendiarse si son mordidas, masticadas o dañadas de cualquier otro modo por animales.

No sumerja las baterías en agua ni las exponga a la lluvia.

No respetar esta precaución puede causar incendios o funcionamientos incorrectos del producto. Seque inmediatamente el producto con una toalla u objeto similar si se moja.

Si nota cualquier cambio en las baterías, como por ejemplo decoloración o deformación, cese el uso inmediatamente. Deje de cargar las baterías recargables EN-EL15c si no se cargan en el período especificado.

No respetar estas precauciones puede causar fugas, sobrecalentamientos, roturas o incendiar las baterías.

Cuando las baterías ya no sean necesarias, aisle los terminales con cinta.

Si algún objeto metálico entra en contacto con los terminales, podrían producirse sobrecalentamientos, roturas o incendios.

Si el líquido de la batería entra en contacto con la piel o ropa de una persona, aclare inmediatamente la zona afectada con abundante agua limpia.

No respetar esta precaución puede causar irritación cutánea.

Avisos

- No está permitido reproducir, transmitir, transcribir, guardar en un sistema de recuperación ni traducir a ningún idioma, de cualquier forma o por cualquier medio, ninguna parte de la documentación suministrada con este producto sin autorización previa por escrito de Nikon.
- Nikon se reserva el derecho de cambiar el aspecto y las especificaciones del hardware y del software descritas en este documento en cualquier momento y sin previo aviso.
- Nikon no asume ninguna responsabilidad por daños derivados del uso de este producto.
- Si bien se ha hecho todo lo posible para garantizar que la información contenida en esta documentación sea precisa y completa, le rogamos comunicar cualquier error u omisión al representante de Nikon de su zona (las direcciones se suministran por separado).

● **Aviso sobre la prohibición de realizar copias o reproducciones**

Tenga en cuenta que el solo hecho de poseer material que ha sido copiado o reproducido digitalmente mediante un escáner, una cámara digital u otro dispositivo, puede ser sancionado por la ley.

● **Artículos cuya copia o reproducción está prohibida por la ley**

No está permitido copiar ni reproducir billetes, monedas, valores, bonos del estado o bonos del gobierno local, aun cuando dichas copias o reproducciones lleven impresa la mención "Copia".

Está prohibida la copia o reproducción de billetes, monedas o valores que estén en circulación en otro país.

Salvo que se obtenga una autorización previa del gobierno, se prohíbe copiar o reproducir sellos o postales no utilizados emitidos por el gobierno.

Está prohibida la copia o reproducción de sellos emitidos por el gobierno, así como de documentos legales certificados.

- **Limitaciones sobre cierto tipo de copias y reproducciones**

Las autoridades establecen ciertas limitaciones sobre la copia o reproducción de títulos emitidos por empresas privadas (acciones, letras de cambios, cheques, certificados de regalos, etc.), bonos de transporte o billetes, excepto cuando se necesita un mínimo de copias para el uso profesional de una empresa. Asimismo, se prohíbe la copia o reproducción de pasaportes emitidos por el gobierno, licencias emitidas por organismos públicos y privados, documentos de identidad y pases, tales como bonos o cupones de comida.

- **Cumplimiento de los avisos sobre los derechos de autor**

Según la ley de derechos de autor, las fotografías o filmaciones de trabajos protegidos por las leyes de derechos de autor realizadas con la cámara no pueden ser utilizadas sin el permiso del titular de los derechos de autor. El uso personal queda exento, sin embargo, tenga en cuenta que incluso el uso personal podría estar restringido en el caso de fotografías o filmaciones de exhibiciones o actuaciones en directo.

- **Accesorios de la marca Nikon**

Este producto está diseñado para utilizarse con accesorios de la marca Nikon. Nikon no se hace responsable de los daños causados por accidentes tales como fallos de funcionamiento o ignición que sean claramente atribuibles al uso de accesorios que no sean de Nikon. En estos casos, la reparación de los productos de Nikon no está cubierta por su garantía de Nikon. Asegúrese de entenderlo por adelantado.

● Baterías

Las baterías recargables de iones de litio EN-EL15c han sido diseñadas para su uso exclusivo con productos de Nikon. Nikon no se hace responsable de los fallos de funcionamiento o accidentes causados por el uso de cargadores u otros productos que no sean compatibles con la EN-EL15c.

- Tenga cuidado con las baterías falsificadas. Estas baterías no permiten que la cámara funcione al máximo de su potencial y pueden provocar que las baterías se sobrecalienten, se incendien, rompan o sufran fugas.
- Una batería recargable de ion de litio EN-EL15c incluye un sello holográfico de Nikon que indica que es un producto original de Nikon.



● Tarjetas de memoria

- Las tarjetas de memoria pueden estar calientes después de su uso. Tenga cuidado al extraer las tarjetas de memoria de la cámara.
- No realice las siguientes operaciones durante el formateo o mientras los datos se están grabando, borrando o copiando a un ordenador u otro dispositivo. Hacer caso omiso de estas precauciones podría resultar en pérdida de datos o daños a la cámara o a la tarjeta.
 - No extraiga ni introduzca tarjetas de memoria.
 - No apague la cámara.
 - No extraiga la batería.
 - No desconecte los adaptadores de CA.
- No toque los terminales de la tarjeta con los dedos u objetos de metal.
- No aplique excesiva fuerza al manipular tarjetas de memoria. Hacer caso omiso de esta precaución podría dañar la tarjeta.
- No doble ni deje caer las tarjetas de memoria ni las someta a golpes fuertes.
- No exponga las tarjetas de memoria al agua, al calor ni a la luz del sol directa.
- No formatee las tarjetas de memoria en un ordenador.

☑ **Antes de tomar fotografías importantes**

Antes de tomar fotografías en acontecimientos importantes (por ejemplo, en bodas o cuando se vaya de viaje), haga unas tomas de prueba para asegurarse de que la cámara funciona normalmente. Nikon no se hará responsable de daños o pérdidas económicas que puedan resultar por el mal funcionamiento del producto.

☑ **Formación para toda la vida**

Como parte del compromiso que Nikon ha asumido para ofrecer asistencia y formación permanente sobre sus productos bajo el lema "Formación para toda la vida", en los siguientes sitios web se puede acceder a información en línea que se actualiza de forma periódica:

- **Para los usuarios de EE. UU.:** <https://www.nikonusa.com/>
- **Para los usuarios de Canadá:** <https://www.nikon.ca/>
- **Para los usuarios de México:** <https://www.nikon.com.mx/>
- **Para los usuarios de América Latina:**
<https://www.nikonamericalatina.com/>
- **Para los usuarios de Europa:** <https://www.europe-nikon.com/support/>
- **Para los usuarios de Asia, Oceanía y el Oriente Medio y África:**
<https://www.nikon-asia.com/>

Visite estos sitios para mantenerse actualizado y conocer la información más reciente sobre productos, consejos, respuestas a preguntas frecuentes y recomendaciones generales sobre fotografía e imágenes digitales. También puede pedir información adicional al representante Nikon de su zona. Visite la siguiente dirección URL para encontrar información de contacto:
<https://imaging.nikon.com/>

Partes de la cámara

Cuerpo de la cámara

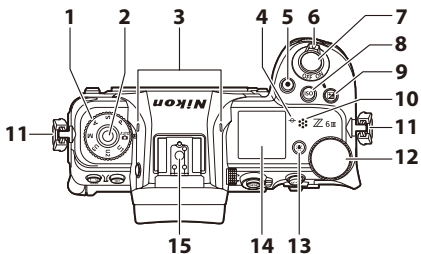

- 1 Dial de modo
- 2 Botón de bloqueo del dial de modo
- 3 Micrófono estéreo
- 4 Marca del plano focal (-∞)
- 5 Botón de grabación de vídeo
- 6 Interruptor principal
- 7 Disparador
- 8 Botón de sensibilidad ISO (ISO)
- 9 Botón de compensación de exposición (EX)
- 10 Altavoz
- 11 Ojal para la correa de la cámara
- 12 Dial principal
- 13 Botón del iluminador (L)
- 14 Panel de control
- 15 Zapata de accesorios (para el flash opcional)

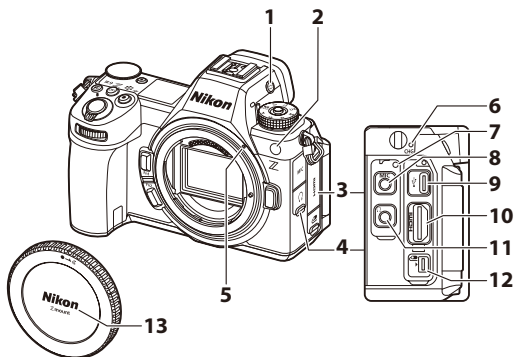

- | | |
|--|---|
| 1 Botón de modo de pantalla (□) | 6 Lámpara de indicador de carga |
| 2 Luz de ayuda de AF
Luz de reducción de ojos rojos
Luz del disparador automático | 7 Orificio roscado para el clip del cable HDMI/USB |
| 3 Tapa para el terminal de accesorios y conectores USB y HDMI | 8 Conector de entrada del micrófono externo/línea |
| 4 Tapa para conectores de micrófono y auriculares | 9 Conector USB |
| 5 Marca de montaje del objetivo | 10 Conector HDMI |
| | 11 Conector de auriculares |
| | 12 Terminal de accesorios |
| | 13 Tapa del cuerpo |

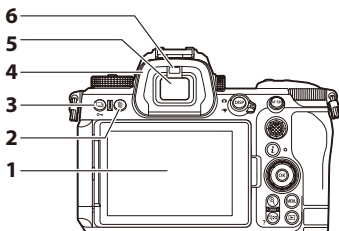

- | | |
|------------------------------------|--------------------------------------|
| 1 Pantalla | 4 Ocular de goma |
| 2 Botón Borrado (🗑️) | 5 Visor |
| 3 Botón Modo de disparo (📷) | 6 Sensor de movimiento ocular |
| Botón Proteger (🔑) | |

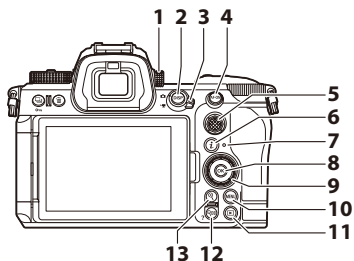

- | | |
|--|---|
| 1 Control de ajuste de dioptrías | 9 Multiselector |
| 2 Botón DISP (DISP) | 10 Botón MENU (MENU) |
| 3 Selector de foto/vídeo | 11 Botón de reproducción (▶) |
| 4 Botón AF-ON (AF-ON) | 12 Botón de alejamiento de reproducción/miniaturas (◀) |
| 5 Selector secundario | Botón Ayuda (?) |
| 6 Botón "i" (i) | 13 Botón acercar de reproducción (Ⓜ) |
| 7 Indicador de acceso a la tarjeta de memoria | |
| 8 Botón OK (Ⓚ) | |

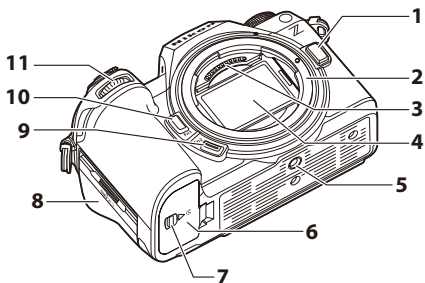

- | | |
|---|--|
| 1 Botón de liberación del objetivo | 7 Pestillo de la tapa del compartimento de la batería |
| 2 Montura del objetivo | 8 Tapa de la ranura para tarjetas de memoria |
| 3 Contactos de CPU | 9 Botón Fn2 (Fn2) |
| 4 Sensor de imagen | 10 Botón Fn1 (Fn1) |
| 5 Rosca para el trípode | 11 Dial secundario |
| 6 Tapa del compartimento de baterías | |

Primeros pasos

Instalación de la correa

Para instalar una correa, siga los pasos que se indican a continuación.

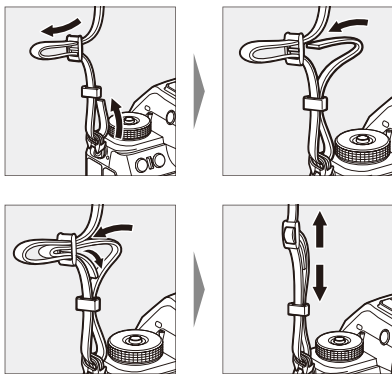

Inserción de la batería

- Apague la cámara antes de introducir o extraer la batería.
- Usando la batería para mantener el bloqueo de la batería naranja presionado hacia un lado, deslice la batería en el compartimento de la batería hasta que el pestillo la bloquee en su posición.

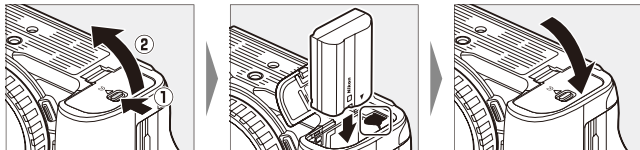

Extracción de la batería

Para extraer la batería, apague la cámara y abra la tapa del compartimento de la batería. Pulse el bloqueo de la batería en la dirección indicada por la flecha para liberar la batería y, a continuación, extraiga la batería con la mano.

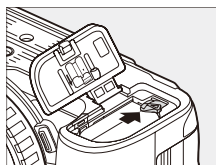

Nivel de la batería

- El nivel de la batería aparece indicado en la pantalla de disparo y en el panel de control mientras la cámara está encendida.







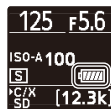

Pantalla



Visor



Panel de control

- La visualización del nivel de la batería cambia a medida que disminuye el nivel de la batería, desde  a , ,  y . Cuando el nivel de la batería disminuya por debajo de , suspenda los disparos y cargue la batería o prepare una batería de repuesto.
- Si aparece el mensaje **[El obturador está desactivado. Recargue la batería.]**, cargue o sustituya la batería.

El temporizador de espera

La cámara usa un temporizador de espera para ayudar a disminuir el agotamiento de la batería. Si no se realiza ninguna operación durante aproximadamente 30 segundos, el temporizador de espera expirará y la pantalla, el visor y el panel de control se apagarán. Unos segundos antes de la desactivación, la pantalla y el visor se atenuarán. Podrá reactivarlos pulsando el disparador hasta la mitad. El período de tiempo antes de que el temporizador de espera expire automáticamente puede seleccionarse usando la configuración personalizada c3 **[Retardo hasta apagado] > [Temporizador de espera]**.

Carga de la batería

Cargue la batería recargable de ion de litio EN-EL15c suministrada antes de utilizarla. La batería puede cargarse mientras está introducida en la cámara conectando la cámara a un adaptador de CA EH-8P opcional utilizando el cable USB suministrado.

✓ Precauciones: Uso de las baterías

Lea y respete las advertencias y precauciones de la sección “Por su seguridad” (□8) y “Cuidados de la cámara y de la batería: Precauciones” (□52).

1 Introduzca la batería (□24).

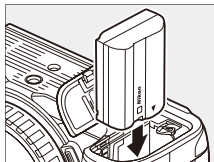

2 Después de confirmar que la cámara está apagada, conéctela a un adaptador de CA EH-8P opcional utilizando el cable USB suministrado (1).

Enchufe el adaptador de CA en una toma de corriente doméstica. La batería se cargará mientras la cámara esté apagada. Mantenga la clavija recta durante la inserción y extracción.

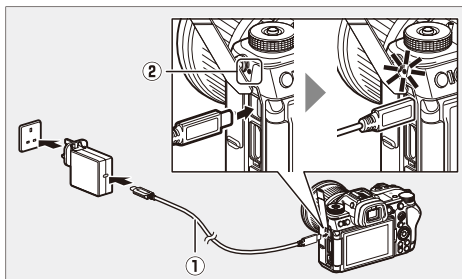

- La lámpara de indicador de carga de la cámara (2) se enciende en ámbar durante la carga. La lámpara se apaga cuando se completa la carga.
- Una batería agotada se cargará completamente en aproximadamente 2 horas y 30 minutos.
- Desconecte el cable USB cuando se complete la carga. Mantenga el conector recto al desconectarlo de la cámara.
- La forma del enchufe varía según el país o región de compra.

☑ Precauciones: Carga

- Únicamente las baterías EN-EL15c y EN-EL15b pueden cargarse mientras están introducidas en la cámara. Las baterías EN-EL15a pueden cargarse con un cargador de la batería MH-25a opcional.
 - Los errores de carga causados, por ejemplo, por las temperaturas elevadas de la cámara o los intentos de cargar una EN-EL15a se indican mediante el parpadeo rápido de la lámpara del indicador de carga durante aproximadamente 30 segundos antes de apagarse.
 - Después de que se apague la lámpara del indicador de carga, le recomendamos que encienda la cámara (o active el temporizador de espera) y confirme que la batería está cargada.
-

Información detallada: Alimentación de la cámara

Si se selecciona **[ON]** para **[Suministro de energía USB]** en el menú de configuración cuando la cámara está conectada a un EH-8P, se suministrará energía a la cámara cuando la cámara esté encendida.

- La alimentación solo se suministrará a la cámara cuando la batería esté introducida.
- La batería no se cargará mientras la cámara esté recibiendo la energía de una fuente de alimentación externa.

Información detallada: Suministro de energía USB del ordenador y carga de la batería

Los ordenadores conectados mediante USB pueden suministrar corriente para alimentar la cámara o cargar la batería.

- El ordenador solo suministra energía mientras está encendido. La carga se suspenderá mientras el ordenador esté en modo reposo. Se reanudará cuando finalice el modo reposo.
 - No conecte el ordenador a través de un concentrador o teclado USB durante la carga. Conéctelo directamente a la cámara.
 - El tiempo de carga real puede ser mayor dependiendo del tipo y de las especificaciones del conector USB del ordenador.
 - En función del modelo y de las especificaciones del producto, algunos ordenadores no suministrarán corriente para alimentar la cámara o cargar la batería.
-

Inserción de tarjetas de memoria

La cámara está equipada con dos ranuras para tarjetas de memoria: una ranura que acepta una tarjeta de memoria CFexpress o XQD (1) y otra que acepta tarjetas de memoria SD (2), para un total de dos tarjetas, una de cada tipo.

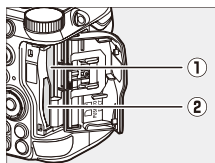

- Apague la cámara antes de introducir o extraer tarjetas de memoria.
- Sujutando la tarjeta de memoria en la orientación mostrada, deslícela en línea recta en la ranura hasta que haga clic.

- Tarjetas de memoria CFexpress y XQD:

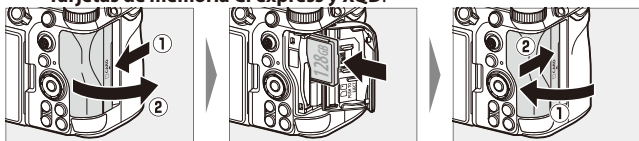

- Tarjetas de memoria SD:

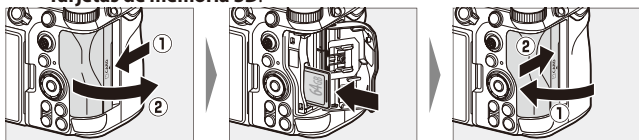

- Si es la primera vez que utiliza la tarjeta en la cámara, formáteela utilizando **[Formatear tarjeta de memoria]** en el menú de configuración.

Número de exposiciones restantes

- La pantalla de disparo y el panel de control muestran el número de fotografías que se pueden tomar con los ajustes actuales.
- Los valores superiores a 1.000 son redondeados a la baja a la centena más cercana. Por ejemplo, los valores entre 8.000 y 8.099 se muestran como 8,0 k.



- Si no hay ninguna tarjeta de memoria insertada, se visualizará un indicador [-E-].
- Si hay dos tarjetas de memoria introducidas, la cámara muestra únicamente el número de exposiciones restantes en una tarjeta. La visualización de las exposiciones restantes en cualquiera de las tarjetas de memoria depende de los ajustes de la cámara indicados a continuación.
 - Al seleccionar [**Reserva**] para [**Función de ranura secundaria**] en el menú de disparo de la foto, se visualiza el número de exposiciones restantes en la tarjeta en la cual se graba la imagen.
 - Al seleccionar una opción distinta de [**Reserva**] para [**Función de ranura secundaria**] en el menú de disparo de la foto, se visualiza el número de exposiciones restantes en la tarjeta con la menor cantidad de espacio disponible.

Información detallada: El mecanismo de protección de la tarjeta

- Las tarjetas de memoria SD están equipadas con un interruptor de protección contra escritura. Al deslizar el interruptor hacia la posición "lock" protegerá la tarjeta contra escritura, protegiendo los datos que contiene.



- Al introducir una tarjeta protegida contra escritura, aparecerá un indicador "--" y una advertencia [Card] en la pantalla de disparo.
- Si intenta abrir el obturador con una tarjeta protegida contra escritura introducida, se mostrará una advertencia y no se capturará ninguna imagen. Desbloquee la tarjeta de memoria antes de intentar capturar o borrar imágenes.

Información detallada: Iconos de ranura

La ubicación de la imagen actual se indica mediante un icono en la esquina inferior izquierda de la pantalla de reproducción.

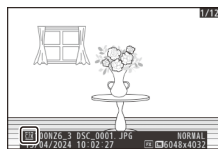

Extracción de tarjetas de memoria

Después de confirmar que el indicador de acceso a la tarjeta de memoria está apagado, apague la cámara, abra la tapa de la ranura para tarjeta de memoria y pulse la tarjeta para expulsarla (1). La tarjeta se puede extraer con la mano (2).

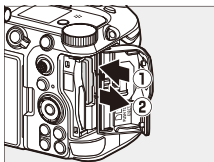

☑ Advertencias de alta temperatura

Si la cámara se calienta, podría aparecer una advertencia de alta temperatura (🔥) en la pantalla de disparo.

- Tenga en cuenta que el cuerpo de la cámara, la batería y la tarjeta de memoria podrían estar calientes mientras se visualiza la advertencia de alta temperatura (🔥).
 - Espere a que la advertencia desaparezca de la pantalla antes de extraer las tarjetas de memoria de la cámara. Si intenta extraer las tarjetas de memoria inmediatamente, podría quemarse o provocar que se caigan y se dañen.
-

Instalación de un objetivo

- La cámara se puede utilizar con objetivos de montura Z. Si desea más información sobre los objetivos, consulte la documentación del objetivo disponible en el Centro de descargas de Nikon.
- El objetivo utilizado normalmente en este documento con propósitos ilustrativos es un NIKKOR Z 24–70mm f/4 S.
- Tenga cuidado para evitar que el polvo penetre en la cámara.
- Confirme que la cámara esté apagada antes de instalar el objetivo.
 - Extraiga la tapa del cuerpo de la cámara (①, ②) y la tapa trasera del objetivo (③, ④).

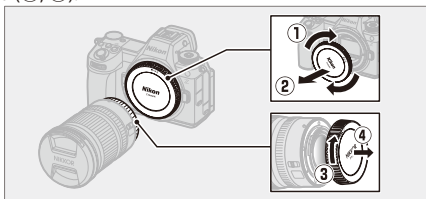

- Alinee las marcas de montaje de la cámara (⑤) y del objetivo (⑥). No toque el sensor de imagen ni los contactos del objetivo.

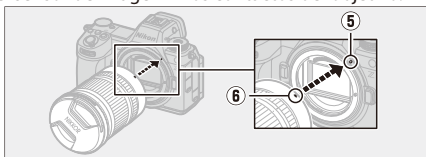

- Gire el objetivo tal y como se indica hasta que haga clic al encajar en su lugar (7).



- Extraiga la tapa delantera del objetivo antes de hacer fotos.

✔ **Objetivos de montura F**

- Asegúrese de instalar en la cámara un adaptador de montura FTZ II o FTZ (disponible por separado) antes de usar objetivos de montura F.
 - Intentar instalar objetivos de montura F directamente en la cámara puede dañar el objetivo o el sensor de imagen.
-

Extracción de objetivos

- Después de apagar la cámara, mantenga pulsado el botón de liberación del objetivo (1) al mismo tiempo que gira el objetivo en la dirección indicada (2).
- Después de desmontar el objetivo, vuelva a colocar las tapas del objetivo y la tapa del cuerpo de la cámara.

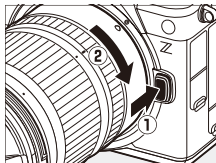

Apertura de la pantalla

Gire la pantalla suavemente; no utilice la fuerza.

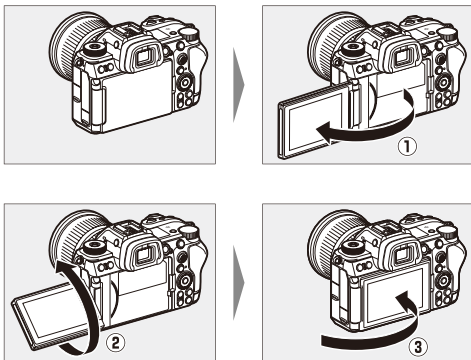



Configuración de la cámara

Encienda la cámara, seleccione un idioma y ajuste el reloj. Antes de utilizar la cámara por primera vez, siga los pasos indicados a continuación para seleccionar un idioma y una zona horaria y ajuste el reloj de modo que la fecha y la hora correctas se graben con cualquier foto que tome.

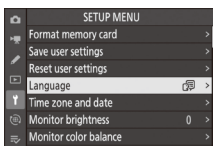
1 Pulse MENU y en el menú de configuración marque [Language] (Idioma) y pulse .



2 Seleccione un idioma.

Pulse  o  para marcar el idioma deseado y pulse  (los idiomas disponibles varían en función del país o región de compra de la cámara).

3 Marque [Zona horaria y fecha] y pulse .

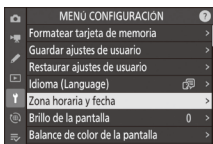

4 Elija una zona horaria.

- Seleccione **[Zona horaria]** en la pantalla **[Zona horaria y fecha]**.
- La pantalla mostrará las ciudades seleccionadas en la zona horaria elegida y la diferencia horaria entre la zona elegida y UTC.
- Marque una zona horaria en la pantalla **[Zona horaria]** y pulse **OK**.

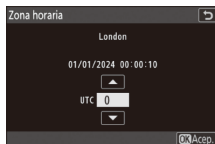

5 Active o desactive el horario de verano.

- Seleccione **[Horario de verano]** en la pantalla **[Zona horaria y fecha]**.
- Seleccione **[ON]** (horario de verano activado) u **[OFF]** (horario de verano desactivado).
- Seleccionar **[ON]** adelanta el reloj una hora; para deshacer el efecto, seleccione **[OFF]**.

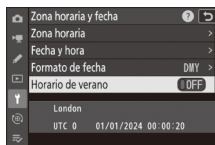

6 Ajuste el reloj.

- Seleccione **[Fecha y hora]** en la pantalla **[Zona horaria y fecha]**.
- Pulse **OK** después de usar el multiselector para ajustar el reloj a la fecha y hora de la zona horaria seleccionada en la pantalla **[Fecha y hora]** (tenga en cuenta que la cámara usa un reloj en formato de 24 horas).

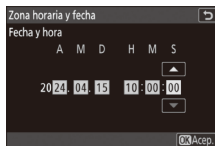

7 Seleccione un formato de fecha.

- Seleccione [**Formato de fecha**] en la pantalla [**Zona horaria y fecha**].
- Marque el orden de visualización de la fecha deseado (año, mes y día) y pulse **OK**.

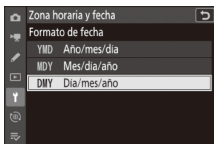

8 Salga de los menús.

Pulse ligeramente el disparador hasta la mitad para salir al modo de disparo.



✓ El icono ⌚

Un icono ⌚ parpadeando en la pantalla de disparo indica que el reloj de la cámara se ha reiniciado. La fecha y la hora grabadas en las nuevas fotografías no serán correctas; use la opción [**Zona horaria y fecha**] > [**Fecha y hora**] del menú de configuración para ajustar el reloj a la fecha y hora correctas. El reloj de la cámara recibe la energía de una batería independiente. La batería del reloj se carga cuando la batería principal está introducida en la cámara. Tarda aproximadamente 2 días en cargarse. Una vez cargada, proporcionará al reloj energía suficiente para funcionar durante aproximadamente un mes.

Fotografía y reproducción básicas

Toma de fotografías (modo ^{AUTO})

El modo (automático) ^{AUTO}  se puede utilizar para la toma de fotografías “apuntar y disparar” simple.

✔ **Objetivos con barriles retráctiles**

Los objetivos con barriles retráctiles deben extenderse antes de su uso. Gire el anillo del zoom tal y como se indica hasta que el objetivo haga clic en la posición extendida.

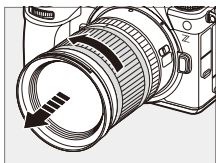

- 1** Seleccione el modo de foto girando el selector de foto/vídeo hacia .

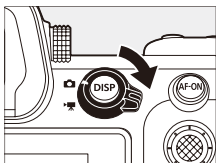

- 2** Mientras pulsa el botón de bloqueo del dial de modo en la parte superior de la cámara, gire el dial de modo a AUTO (^{AUTO} )

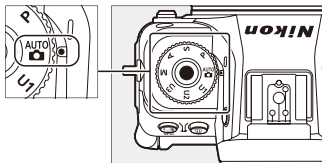

3 Prepare la cámara.

Sujete la empuñadura con la mano derecha y sostenga el cuerpo de la cámara o el objetivo con su mano izquierda apoyando los codos contra los costados.



Orientación de paisaje
(horizontal)



Orientación de retrato
(vertical)

4 Encadre la fotografía.

- Encadre el sujeto en la pantalla de disparo.

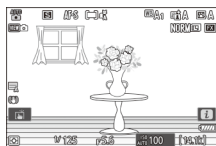

- Los rostros humanos detectados por la cámara se identifican mediante un borde blanco que indica el punto de enfoque. Si la cámara detecta los ojos del sujeto, el punto de enfoque aparecerá sobre uno o sobre el otro de sus ojos.



5 Para enfocar, pulse el disparador hasta la mitad (es decir, presione ligeramente el disparador deteniéndose cuando esté pulsado hasta la mitad).



- El punto de enfoque se iluminará de color verde cuando el sujeto esté enfocado.
- La luz de ayuda de AF podría encenderse para ayudar durante la operación de enfoque si el sujeto está escasamente iluminado.
- También puede enfocar pulsando el botón **AF-ON**.
- Si la cámara no puede enfocar, el indicador de desenfoque parpadeará en rojo.

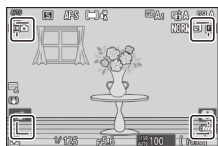
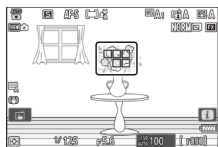

- El punto de enfoque se volverá verde si la cámara puede enfocar después de detectar el rostro u ojos de un sujeto de retrato humano. Si la cámara no puede enfocar, el punto de enfoque parpadeará en rojo.

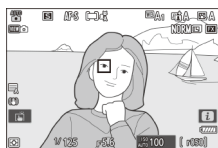

6 Sin levantar el dedo del disparador, pulse el botón hasta el fondo para tomar la fotografía.



✔ La luz de ayuda de AF

No obstruya la luz de ayuda de AF mientras esté encendida.



✔ Precauciones: Toma de fotografías

- Puede observar lo siguiente en la pantalla de disparo. Estos fenómenos también aparecerán en cualquier foto capturada con la cámara:
 - parpadeos o bandas en las escenas iluminadas por lámparas fluorescentes, de vapor de mercurio o sodio,
 - distorsión durante el movimiento (sujetos individuales, tales como trenes o coches que se mueven a alta velocidad a través del encuadre pueden estar distorsionados, o todo el encuadre puede aparecer distorsionado cuando la cámara se desplaza horizontalmente),
 - bordes irregulares, franjas de color, muaré o puntos brillantes, o
 - regiones o bandas brillantes en escenas iluminadas por señales parpadeantes y otras fuentes de luz intermitente o cuando el sujeto se ilumina brevemente con una luz estroboscópica u otra fuente de luz brillante y momentánea.
- Tenga en cuenta que podría aparecer ruido (píxeles luminosos aleatorios, niebla o líneas) y colores inesperados si usa el botón para acercar el zoom sobre la vista a través del objetivo.
- Evite apuntar la cámara hacia el sol u otras fuentes de luz intensa durante los disparos. Si hace caso omiso de esta precaución, los circuitos internos de la cámara podrían sufrir daños.

✓ El indicador de acceso a la tarjeta de memoria

El indicador de acceso a la tarjeta de memoria se iluminará mientras la foto es grabada. *No extraiga la tarjeta de memoria ni la batería.*

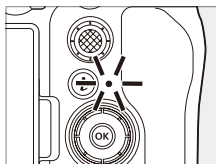

Información detallada: El toque de obturador

También puede tomar una fotografía tocando la pantalla. Toque al sujeto para enfocar y levante su dedo para abrir el obturador.

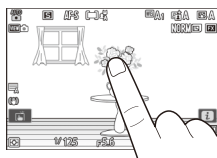

Grabación de vídeos (modo ^{AUTO})

El modo (automático) ^{AUTO}  se puede utilizar para la grabación de vídeo “apuntar y disparar” simple.

- 1 Seleccione el modo de vídeo girando el selector de foto/vídeo hacia .**

Tenga en cuenta que no se pueden utilizar los flashes opcionales cuando la cámara está en el modo de vídeo.

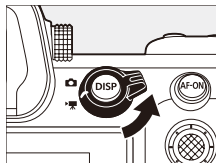

- 2 Mientras pulsa el botón de bloqueo del dial de modo en la parte superior de la cámara, gire el dial de modo a AUTO (^{AUTO} .**

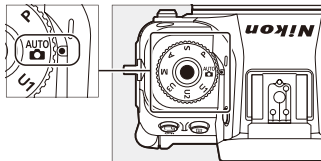

3 Pulse el botón de grabación de vídeo para iniciar la grabación.

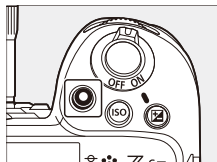

- Se mostrará un indicador de grabación y los bordes de la pantalla de disparo se volverán rojos. La pantalla también mostrará el tiempo restante o, en otras palabras, la cantidad aproximada de metraje nuevo que puede grabarse en la tarjeta de memoria.

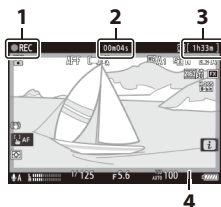

- 1 Indicador de grabación
- 2 Tiempo de grabación del vídeo (duración del metraje grabado)
- 3 Tiempo de grabación disponible
- 4 Indicador de grabación (borde rojo)

- La cámara puede volver a enfocar durante la grabación pulsando el botón **AF-ON**.
- El sonido se graba a través del micrófono integrado. No tape el micrófono durante la grabación.
- También puede enfocar tocando el sujeto en la pantalla.

4 Pulse de nuevo el botón de grabación de vídeo para finalizar la grabación.

El indicador de acceso a la tarjeta de memoria

El indicador de acceso a la tarjeta de memoria se encenderá durante la grabación del vídeo. *No extraiga la tarjeta de memoria ni la batería.*

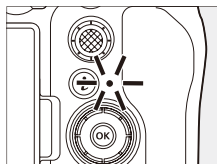

✓ El icono

Un icono  indica que no se pueden grabar vídeos.

✓ Precauciones: Grabación de vídeos

- La grabación de vídeo finalizará automáticamente si:
 - se alcanza la duración máxima,
 - la batería está agotada,
 - selecciona un modo de disparo diferente,
 - cambia los modos utilizando el selector de foto/vídeo,
 - extrae el objetivo, o
 - la temperatura interna de la cámara aumenta.
- Los sonidos que emita la cámara pueden oírse en el metraje grabado:
 - durante autofocus,
 - durante la reducción de la vibración,
 - al usar el diafragma motorizado, o
 - al usar el zoom motorizado.

✓ Advertencias de alta temperatura

Durante la grabación de vídeo, si la cámara se calienta, podría aparecer una advertencia de alta temperatura () en la pantalla de disparo.

- Tenga en cuenta que el cuerpo de la cámara, la batería y la tarjeta de memoria podrían estar calientes mientras se visualiza la advertencia de alta temperatura ()
- Espere a que la advertencia desaparezca de la pantalla antes de extraer las tarjetas de memoria de la cámara. Si intenta extraer las tarjetas de memoria inmediatamente, podría quemarse o provocar que se caigan y se dañen.



✔ Precauciones: Grabación de vídeo

- Puede observar lo siguiente en la pantalla de disparo. Estos fenómenos también aparecerán en cualquier metraje grabado con la cámara:
 - parpadeos o bandas en las escenas iluminadas por lámparas fluorescentes, de vapor de mercurio o sodio,
 - distorsión durante el movimiento (sujetos individuales, tales como trenes o coches que se mueven a alta velocidad a través del encuadre pueden estar distorsionados, o todo el encuadre puede aparecer distorsionado cuando la cámara se desplaza horizontalmente),
 - bordes irregulares, franjas de color, moaré o puntos brillantes,
 - regiones o bandas brillantes en escenas iluminadas por señales parpadeantes y otras fuentes de luz intermitente o cuando el sujeto se ilumina brevemente con una luz estroboscópica u otra fuente de luz brillante y momentánea, o
 - parpadeos que ocurren cuando se usa el diafragma motorizado durante la grabación vídeo.
 - Tenga en cuenta que podría aparecer ruido (píxeles luminosos aleatorios, niebla o líneas) y colores inesperados si usa el botón  para acercar el zoom sobre la vista a través del objetivo.
 - Al grabar, evite apuntar la cámara hacia el sol u otras fuentes de luz intensa. Si hace caso omiso de esta precaución, los circuitos internos de la cámara podrían sufrir daños.
-

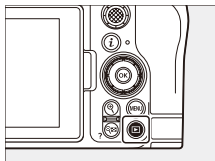

Reproducción

Pulse el botón  para ver las fotos y los vídeos en la pantalla o en el visor después de tomarlos.

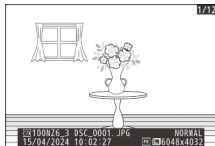

- Pulse  o  o pase el dedo hacia la izquierda o hacia la derecha para ver más imágenes.



- Los vídeos se indican mediante un icono  en la esquina superior izquierda de la pantalla. Toque el icono  en la pantalla o pulse  para iniciar la reproducción.



- Pulse el disparador hasta la mitad para finalizar la reproducción y volver al modo de disparo.

Solución de problemas

Antes de ponerse en contacto con el servicio de atención al cliente

Es posible que pueda resolver cualquier problema que tenga con la cámara siguiendo los pasos descritos a continuación. Compruebe esta lista antes de ponerse en contacto con su proveedor o con el representante del servicio técnico autorizado de Nikon.

1 Consulte la lista de problemas comunes.

Los problemas comunes y sus soluciones se enumeran en la siguiente sección de solución de problemas de la *Guía de referencia*.

2 Apague la cámara y extraiga la batería; espere aproximadamente un minuto, vuelva a introducir la batería y encienda la cámara.

☑ La cámara podría continuar escribiendo datos en la tarjeta de memoria después de los disparos. Espere al menos un minuto antes de extraer la batería.

3 Busque en los sitios web de Nikon.

- Para obtener información de asistencia técnica y respuestas a preguntas frecuentes, visite el sitio web correspondiente a su país o región (☐17).
- Para descargar el firmware más actualizado para su cámara, visite: <https://downloadcenter.nikonimglib.com/>

4 Consulte con un representante del servicio técnico autorizado de Nikon.

Observaciones técnicas

Cuidados de la cámara

Almacenamiento prolongado

Retire la batería si no va a utilizar el producto durante un período de tiempo prolongado. Antes de extraer la batería, confirme que la cámara está apagada.

No guarde la cámara en ubicaciones en las que:

- exista poca ventilación o esté expuesta a una humedad superior al 60 %,
- esté cerca de equipos que produzcan campos magnéticos potentes, como, por ejemplo, televisores o radios, o
- esté expuesta a temperaturas superiores a 50 °C (122 °F) o inferiores a -20 °C (-4 °F).

Cuidados de la cámara y de la batería:

Precauciones

Precauciones: Uso de la cámara

● **No dejar caer**

No deje caer la cámara o el objetivo y no los someta a golpes. El producto no funcionará correctamente si lo somete a impactos o vibraciones fuertes.

● **Mantener seco**

Mantenga la cámara seca. El óxido en el mecanismo interno causado por el agua en el interior de la cámara no solamente será caro de reparar sino que además puede causar daños irreparables.

● **Evitar cambios de temperatura repentinos**

Si lleva la cámara de un ambiente cálido a uno frío o viceversa, puede producirse condensación en el interior y en el exterior de la cámara. Coloque la cámara en una bolsa sellada o en un estuche de plástico antes de trasladarla a un entorno con una temperatura distinta. Extraiga la cámara de la bolsa o del estuche una vez que haya tenido tiempo para ajustarse a la nueva temperatura.

● **Mantener alejado de campos magnéticos potentes**

Las cargas estáticas o los campos magnéticos producidos por equipos tales como transmisores de radio podrían interferir con la pantalla, dañar los datos almacenados en la tarjeta de memoria o afectar a los circuitos internos del producto.

● **Mantenga las tarjetas de crédito y otros dispositivos de almacenamiento magnético lejos de la cámara y del objetivo**

Los datos almacenados en los dispositivos de almacenamiento magnético podrían dañarse.

● **No orientar el objetivo hacia el sol**

No deje el objetivo orientado hacia el sol o hacia otra fuente de luz brillante. La luz intensa podría dañar el sensor de imagen o causar difuminados o "efecto quemado". Las fotografías capturadas con la cámara podrían tener un efecto difuminado blanco.

● Láseres y otras fuentes de luz brillante

No dirija láseres u otras fuentes de luz extremadamente brillante hacia el objetivo, ya que podría dañar el sensor de imagen de la cámara.

● Apague el producto antes de extraer o desconectar la fuente de alimentación

Extraer o desconectar la fuente de alimentación con la cámara encendida puede dañar el producto. Preste especial atención para no extraer ni desconectar la fuente de alimentación durante la grabación o eliminación de imágenes.

● Limpieza

Al limpiar el cuerpo de la cámara, use una perilla para eliminar con cuidado el polvo y la pelusilla y, a continuación, limpie con un paño suave y seco. Después de usar la cámara en la playa o junto al mar, limpie la arena o la sal con un paño ligeramente humedecido en agua fresca y seque la cámara completamente. En raras ocasiones, la electricidad estática podría causar que la pantalla LCD se aclare u oscurezca; sin embargo, esto no indica un mal funcionamiento. La pantalla volverá en breve a la normalidad.

● Limpieza del objetivo y del visor

Estos elementos de cristal se dañan con facilidad: elimine el polvo y la pelusilla con una perilla. Si utiliza una perilla en aerosol, mantenga el bote en vertical para evitar que la descarga de líquido dañe los elementos de cristal. Para retirar las huellas digitales y otras manchas del objetivo, aplique una pequeña cantidad de limpiador de objetivos a un paño suave y limpie el objetivo cuidadosamente.

● **No toque el sensor de imagen**

Bajo ninguna circunstancia se debe ejercer presión sobre el sensor de imagen, hurgarlo con herramientas de limpieza ni someterlo a las fuertes corrientes de aire de una perilla. Podrían arañar o dañar el sensor de cualquier otro modo.

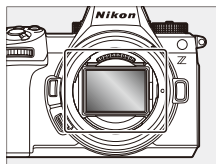

● **Los contactos del objetivo**

Mantenga limpios los contactos del objetivo. Evite tocarlos con los dedos.

● **Guardar en una zona bien ventilada**

Para evitar la aparición de moho o mildiu, guarde la cámara en un lugar seco y bien ventilado. No guarde la cámara con bolas antipolillas de naftalina o alcanfor, cerca de equipo que produzca fuertes campos electromagnéticos o donde esté expuesta a temperaturas extremadamente altas, por ejemplo, cerca de un calefactor o dentro de un vehículo cerrado en un día caluroso. No respetar estas precauciones puede causar que el producto no funcione correctamente.

● **Almacenamiento prolongado**

Para evitar daños causados por el líquido de la batería fugado, por ejemplo, extraiga la batería del producto si no lo va a usar durante un período prolongado. Guarde la cámara en una bolsa de plástico con desecante. Sin embargo, no guarde el estuche de cuero de la cámara en una bolsa de plástico ya que podría deteriorar el material. Guarde la batería en un lugar fresco y seco. Recuerde que el desecante va perdiendo su capacidad de absorber humedad y se debe cambiar con regularidad. Para evitar la aparición de moho o mildiú, extraiga la cámara del lugar de almacenamiento una vez al mes, introduzca la batería y abra el obturador varias veces.

● Pantalla/Visor

- La pantalla y el visor han sido fabricados con alta precisión; al menos 99,99 % de los píxeles están encendidos con no más de un 0,01 % desaparecidos o defectuosos. Aunque estas pantallas puedan contener píxeles que estén siempre iluminados (blancos, rojos, azules o verdes) o siempre apagados (negros) no es indicativo de un mal funcionamiento. Las imágenes grabadas con el dispositivo no se verán afectadas. Se solicita su comprensión.
- Si hay mucha luz, puede resultar difícil ver las imágenes en la pantalla.
- No presione la pantalla. Podría estropearse o sufrir daños. Se puede retirar el polvo o la pelusilla con una perilla. Las manchas pueden eliminarse limpiando la pantalla ligeramente con un paño o gamuza de cuero suaves. Si la pantalla se rompe, preste atención para evitar lesionarse con los cristales rotos. Evite que el cristal líquido de la pantalla entre en contacto con la piel, ojos o boca.
- Si experimenta alguno de los siguientes síntomas al encuadrar las tomas en el visor, cese el uso hasta que su condición mejore:
 - náuseas, dolor ocular, fatiga ocular,
 - mareos, dolor de cabeza, rigidez en el cuello o los hombros,
 - mareos o pérdida de coordinación mano-ojo, o
 - cinetosis.
- Durante la fotografía de ráfaga, la pantalla podría parpadear rápidamente. Mirar a una pantalla parpadeante puede causar que se sienta indispuesto. Suspnda su uso hasta que su estado mejore.

● **Luces brillantes y sujetos a contraluz**

En raras ocasiones, ruido en forma de líneas puede aparecer en imágenes que incluyen luces brillantes o sujetos a contra luz.

● **Pantallas de disparo y reproducción de la cámara**

Al seleccionar [HLG] para el modo de tono, las pantallas de disparo y reproducción de la pantalla de la cámara y del visor pueden incluir “ruido” en forma de píxeles luminosos aleatorios, niebla o líneas o podrían no reproducir con precisión las altas luces y colores altamente saturados. Además, podrían aparecer en la pantalla de la cámara o en el visor discontinuidades de tono abruptas al ver las fotos a pantalla completa, sin embargo, las propias fotos no se verán afectadas. Para obtener una reproducción de tonos precisa, utilice pantallas, ordenadores, sistemas operativos, aplicaciones y otros equipos compatibles con HLG.

✔ **Precaución: Desecho de los dispositivos de almacenamiento de datos**

Tenga en cuenta que borrar imágenes o formatear tarjetas de memoria u otros dispositivos de almacenamiento de datos no elimina completamente los datos de la imagen original. Los archivos borrados pueden ser recuperados de los dispositivos de almacenamiento desechados usando software comercialmente disponible, resultando en un mal uso potencial de los datos de imagen personales. Asegurar la privacidad de tales datos es responsabilidad del usuario.

Antes de deshacerse de un dispositivo de almacenamiento de datos o venderlo a terceras personas, borre todos los datos utilizando un software de eliminación de datos o formateélo y vuélvalo a llenar por completo con imágenes que no contengan información privada (por ejemplo, imágenes del cielo). Preste atención para evitar sufrir lesiones al destruir físicamente los dispositivos de almacenamiento de datos.

Antes de desechar la cámara o de entregársela a otra persona, deberá usar el elemento [**Restaurar todos los ajustes**] del menú de configuración de la cámara para borrar los ajustes de red y toda información personal.

Precauciones: Uso de las baterías

● Precauciones de uso

- Si no se manipulan correctamente, las baterías podrían romperse o fugarse corroyendo el producto. Respete las siguientes precauciones al manipular baterías:
 - Antes de sustituir la batería, apague el producto.
 - Las baterías podrían estar calientes después de períodos de uso prolongados.
 - Mantenga limpios los terminales de la batería.
 - Utilice solamente baterías aprobadas para este equipo.
 - No cortocircuite ni desmonte las baterías y no las exponga a llamas o calor excesivo.
 - Vuelva a colocar la tapa de terminales siempre que no haya una batería introducida en la cámara o el cargador.
- Si la batería está caliente, por ejemplo inmediatamente después del uso, espere hasta que se enfríe antes de cargarla. Intentar cargar la batería mientras su temperatura interna es elevada, afectará negativamente a su rendimiento y podría no cargar o cargar parcialmente.
- Si no va a utilizar la batería durante algún tiempo, extráigala de la cámara y guárdela en un lugar fresco y seco con una temperatura ambiente de 15 °C a 25 °C (de 59 °F a 77 °F). Evite lugares calientes o extremadamente fríos.
- Si va a guardar las baterías durante un período prolongado, cárguelas a aproximadamente el 50 % al menos una vez al año. No cargue la batería al 100 % antes de volver a guardarla. Una batería completamente agotada se cargará a aproximadamente al 50 % en la mitad del tiempo necesario para cargarla al 100 %.
- Extraiga la batería de la cámara o del cargador cuando no la esté usando. La cámara y el cargador absorben pequeñas cantidades de carga incluso estando apagados y podrían agotar la batería hasta tal punto que ya no funcione.

- No use la batería a temperaturas ambientales inferiores a -10°C (14°F) o superiores a 40°C (104°F). No respetar esta precaución podría dañar la batería o afectar negativamente a su rendimiento. Cargue la batería en interiores a temperaturas ambientales de 5°C – 35°C (41°F – 95°F). La batería no se cargará si su temperatura es inferior a 0°C (32°F) o superior a 60°C (140°F).
- La capacidad podría reducirse y los tiempos de carga aumentar si la batería posee una temperatura de entre 0°C (32°F) y 15°C (59°F) y entre 45°C (113°F) y 60°C (140°F).
- Las baterías, en general, muestran una caída en la capacidad a temperaturas ambiente bajas. Incluso las baterías nuevas cargadas a temperaturas inferiores a aproximadamente 5°C (41°F) podrían mostrar un aumento temporal de "0" a "1" en la pantalla de edad [**Información de batería**] del menú configuración, sin embargo, la pantalla regresará a la normalidad una vez haya recargado la batería a una temperatura de aproximadamente 20°C (68°F) o superior.
- La capacidad de las baterías disminuye a bajas temperaturas. El cambio en la capacidad con la temperatura se ve reflejado en la pantalla de nivel de carga de la batería de la cámara. Como resultado, la pantalla de la batería podría mostrar una caída en la capacidad según disminuye la temperatura, incluso si la batería está completamente cargada.
- Las baterías podrían estar calientes después del uso. Tenga cuidado al extraer las baterías de la cámara.

● **Carga de las baterías antes del uso**

Cargue la batería antes de utilizarla. La batería suministrada no sale completamente cargada de fábrica.

● **Tenga a mano baterías de repuesto**

Antes de hacer fotografías, prepare una batería de repuesto y téngala completamente cargada. En algunos lugares puede ser complicado adquirir baterías de repuesto al momento.

● **Prepare baterías de repuesto completamente cargadas en los días fríos**

Las baterías parcialmente descargadas podrían no funcionar en los días fríos. Durante la temporada de frío, cargue una batería antes del uso y guarde otra en un lugar cálido, lista para ser intercambiada según sea necesario. Una vez calentadas, las baterías frías pueden recuperar parte de su carga.

● **Nivel de la batería**

- Encender o apagar la cámara repetidamente si la batería está completamente descargada acortará la duración de la batería. Deberán cargarse las baterías que hayan sido completamente descargadas antes del uso.
- Una disminución marcada en cuanto al tiempo de retención de carga de una batería totalmente cargada al usarse a temperatura ambiente indica que debe cambiarla. Compre una batería recargable nueva.

● **No intente cargar baterías completamente cargadas**

Si sigue cargando la batería cuando esté totalmente cargada, se puede reducir su rendimiento.

● **Reciclaje de las baterías usadas**

Recicle las baterías recargables de acuerdo con las normativas locales, asegurándose de aislar primero los terminales con cinta.

Marcas comerciales y licencias

- CFexpress es una marca comercial de CompactFlash Association en los Estados Unidos y otros países.
- NVM Express es una marca comercial o una marca comercial registrada de NVM Express Inc.
- XQD es una marca comercial de Sony Corporation.
- Los logotipos de SD, SDHC y SDXC son marcas comerciales de SD-3C, LLC.
- Windows es una marca comercial o marca comercial registrada de Microsoft Corporation en los Estados Unidos y/o en otros países.
- Apple®, App Store®, los logotipos de Apple, iPhone®, iPad®, Mac y macOS son marcas comerciales de Apple Inc. registradas en los EE. UU. y/o en otros países.
- Android, Google Play y el logotipo de Google Play son marcas comerciales de Google LLC. El robot de Android se ha reproducido o modificado a partir de un trabajo creado y compartido por Google, y se utiliza de acuerdo con las condiciones descritas en la Licencia de Atribución de Creative Commons 3.0.
- IOS es una marca comercial o marca comercial registrada de Cisco Systems, Inc., en los Estados Unidos y/o en otros países y es utilizada bajo licencia.
- HDMI, el logotipo HDMI y High-Definition Multimedia Interface son marcas comerciales o marcas comerciales registradas de HDMI Licensing, LLC.

HDMI

- La marca comercial Bluetooth® y su logotipo son marcas comerciales registradas propiedad de Bluetooth SIG, Inc., y cualquier uso que haga Nikon de tales marcas se realiza bajo licencia.
- Wi-Fi y el logotipo Wi-Fi son marcas comerciales o marcas comerciales registradas de Wi-Fi Alliance.
- Powered by intoPIX technology.



- El resto de nombres comerciales mencionados en este documento o en cualquier otro tipo de documentación proporcionada con su producto Nikon son marcas comerciales o marcas comerciales registradas de sus respectivos propietarios.
- Use of the Made for Apple badge means that an accessory has been designed to connect specifically to the Apple products identified in the badge, and has been certified by the developer to meet Apple performance standards. Apple is not responsible for the operation of this device or its compliance with safety and regulatory standards. Please note that the use of this accessory with an Apple product may affect wireless performance.
- This product includes software developed by the OpenSSL Project for use in the OpenSSL Toolkit.
- El software de este producto incluye software de código abierto con derechos de autor de terceros. Los términos de las licencias de este software de código abierto se pueden encontrar en la *Guía de referencia*. <https://downloadcenter.nikonimglib.com/>

Avisos

● Avisos para los clientes de EE. UU.

Declaración sobre interferencias con radiofrecuencias de la Comisión Federal de Comunicaciones (FCC)



Este equipo ha sido sometido a pruebas y se ha determinado que cumple con los límites para un dispositivo digital clase B, de acuerdo con la sección 15 del Reglamento de la FCC. Estos límites han sido establecidos para ofrecer una protección razonable contra interferencias perjudiciales en un entorno residencial. Este equipo genera, utiliza y puede irradiar energía de radiofrecuencia, y de no ser instalado y utilizado de acuerdo con las instrucciones, puede producir interferencias perjudiciales en las comunicaciones de radio. Sin embargo, no es posible garantizar que en una determinada instalación no habrá interferencias. Si este equipo causa interferencias perjudiciales en la recepción de radio o televisión, lo cual puede determinarse apagando y encendiendo el equipo, se aconseja al usuario que intente corregir dichas interferencias tomando una o más de las medidas siguientes:

- Cambie la orientación o la ubicación de la antena receptora.
- Aumente la separación entre el equipo y el receptor.
- Conecte el equipo a una toma de un circuito distinto a aquél al que el receptor esté conectado.
- Consulte al proveedor o a un técnico de radio/televisión experimentado.

PRECAUCIONES

Modificaciones

La FCC exige que se notifique al usuario que la realización de cambios o modificaciones en este dispositivo no expresamente aprobados por Nikon Corporation puede invalidar la autoridad del usuario para operar el equipo.

Cables de interfaz

Utilice los cables de interfaz vendidos o suministrados por Nikon para este equipo. El uso de otros cables de interfaz puede exceder los límites para un dispositivo clase B establecidos en la sección 15 del Reglamento de la FCC. Nikon Inc., 1300 Walt Whitman Road, Melville, New York 11747-3064, U.S.A. Tel.: 631-547-4200

● Aviso para los clientes de Canadá

CAN ICES-003(B) / NMB-003(B)

● Avisos para los clientes en Europa

Al utilizar un cargador con adaptador de CA

Al utilizar un cargador con adaptador de CA para cargar esta cámara, compruebe que cumple los siguientes estándares.

La potencia suministrada por el cargador debe ser de entre un mínimo de 7,5 vatios requeridos por el equipo radioeléctrico y un máximo de 15 vatios a fin de alcanzar la máxima velocidad de carga.

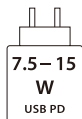

Carga rápida mediante USB PD

Información sobre la eliminación

PRECAUCIÓN: RIESGO DE EXPLOSIÓN SI SE SUSTITUYE LA BATERÍA POR OTRA DE UN TIPO INCORRECTO. DESECHE LAS BATERÍAS UTILIZADAS DE ACUERDO A LAS INSTRUCCIONES.

Este símbolo indica que los equipos eléctricos y electrónicos deben ser desechados por separado.



Las advertencias siguientes rigen únicamente para usuarios de países europeos:

- Este producto está diseñado para ser desechado por separado en un punto de recogida de residuos adecuado. No lo tire con la basura doméstica.
- La recogida y el reciclaje por separado ayudan a conservar los recursos naturales y previenen las consecuencias dañinas que una eliminación incorrecta podría ocasionar para la salud humana y el medioambiente.
- Para obtener más información, puede ponerse en contacto con el vendedor o con las autoridades locales encargadas de la gestión de residuos.



Este símbolo en la batería indica que esta deberá ser desechada por separado.



Las advertencias siguientes rigen únicamente para usuarios de países europeos:

- Todas las baterías, lleven este símbolo o no, están diseñadas para desecharse por separado en un punto de recogida de residuos adecuado. No las tire con la basura doméstica.
- Para obtener más información, puede ponerse en contacto con el vendedor o con las autoridades locales encargadas de la gestión de residuos.

Bluetooth y Wi-Fi (LAN inalámbrica)

Este producto está controlado por las Regulaciones sobre Exportación de la Administración de los Estados Unidos (EAR, por sus siglas en inglés). No será necesario obtener un permiso del gobierno de los Estados Unidos para su exportación a países distintos a los indicados a continuación, los cuales están sujetos a embargo o controles especiales: Cuba, Irán, Corea del Norte, Sudán y Siria (lista sujeta a cambios).

El uso de dispositivos inalámbricos podría estar prohibido en algunos países o regiones. Familiarícese con todas las normas locales aplicables y respételas.

El transmisor Bluetooth del dispositivo funciona en la banda de 2,4 GHz.

● Avisos para los clientes de EE. UU.

Este dispositivo cumple con la Parte 15 de las normas de la FCC y los RSS libres de licencia de la Industria canadiense. El funcionamiento está sujeto a las dos condiciones siguientes: (1) este dispositivo no puede causar interferencias perjudiciales, y (2) este dispositivo debe aceptar cualquier interferencia recibida, incluidas las interferencias que pudieran generar un funcionamiento no deseado.

ADVERTENCIA de la FCC

La FCC exige que se le notifique al usuario que la realización de cambios o modificaciones en este dispositivo no expresamente aprobados por Nikon Corporation puede invalidar la autoridad del usuario para utilizar el equipo.

En conformidad con el requisito FCC 15.407(c)

La transmisión de datos se inicia siempre por software, la cual pasa posteriormente a través del MAC, luego por la banda base digital y analógica y finalmente al chip RF. Distintos paquetes especiales son iniciados por el MAC. Estos son los únicos modos en los que la parte de la banda base digital activará el transmisor RF, que a su vez se desactivará en el extremo del paquete. Por lo tanto, el transmisor estará activado únicamente si uno de los paquetes anteriormente mencionados está siendo transmitido. En otras palabras, este dispositivo detiene automáticamente la transmisión en caso de ausencia de información a transmitir o fallos operacionales.

Tolerancia de frecuencia: ± 20 ppm

Declaración de interferencia de radiofrecuencia de la FCC

Nota: Este equipo ha sido sometido a pruebas y se ha determinado que cumple con los límites para un dispositivo digital clase B, de acuerdo con la Parte 15 de las normas de la FCC. Estos límites están diseñados para proporcionar una protección razonable contra interferencias perjudiciales en una instalación residencial. Este equipo genera, utiliza y puede irradiar energía de radio frecuencia y, si no se instala y utiliza de acuerdo con las instrucciones, puede producir interferencias perjudiciales en las comunicaciones de radio. Sin embargo, no hay garantía de que no se produzcan interferencias en una instalación en particular. Si este equipo causa interferencias perjudiciales en la recepción de radio o televisión, lo cual puede determinarse al desactivar y activar el equipo, se aconseja al usuario que intente corregir dichas interferencias tomando una o más de las siguientes medidas:

- Reoriente o recolocque la antena receptora.
- Aumente la separación entre el equipo y el receptor.
- Conecte el equipo a una toma de corriente de un circuito distinto a aquél al que el receptor esté conectado.
- Consulte al distribuidor o a un técnico de radio/televisión experimentado.

Reubicación

Este transmisor no debe colocarse u operarse en conjunto con cualquier otra antena o transmisor.

Nikon Inc., 1300 Walt Whitman Road, Melville, Nueva York 11747-3064, EE. UU.

Tel.: 631-547-4200

Declaración de la exposición a radiación RF de la ISED/FCC

La evidencia científica disponible no muestra que haya ningún problema de salud asociado con el uso de dispositivos inalámbricos de baja potencia. No existen evidencias, sin embargo, que estos dispositivos inalámbricos de baja potencia sean totalmente seguros. Durante el uso, los dispositivos inalámbricos de baja potencia emiten bajos niveles radiofrecuencia (RF) en el rango de microondas. Mientras que niveles altos de RF pueden producir efectos en la salud (mediante el calentamiento de los tejidos), la exposición a bajos niveles de RF, la cual no produce efectos de calentamiento, no presenta efectos adversos para la salud conocidos. Muchos estudios sobre exposiciones a RF de bajo nivel no han encontrado efectos biológicos. Algunos estudios han sugerido que puede haber algunos efectos biológicos, pero tales conclusiones no se han visto confirmadas por investigaciones adicionales. Este producto ha sido sometido a pruebas y se ha determinado que cumple con los límites de exposición a la radiación de la FCC/ISED establecidos para entornos no controlados y cumple con las Directrices de exposición de radiofrecuencia (RF) de la FCC y RSS-102 de las Normas de exposición de radiofrecuencia (RF) de la ISED. Consulte el informe de la prueba SAR cargado en el sitio web de la FCC.

Cumplimiento con RSS-247 edición 2 §6.4

La transmisión de datos se inicia siempre por software, la cual pasa posteriormente a través del MAC, luego por la banda base digital y analógica y finalmente al chip RF. Distintos paquetes especiales son iniciados por el MAC. Estos son los únicos modos en los que la parte de la banda base digital activará el transmisor RF, que a su vez se desactivará en el extremo del paquete. Por lo tanto, el transmisor estará activado únicamente si uno de los paquetes anteriormente mencionados está siendo transmitido. En otras palabras, este dispositivo detiene automáticamente la transmisión en caso de ausencia de información a transmitir o fallos operacionales.

● **Aviso para los clientes de Europa y de los países que cumplen con la Directiva de Equipos de Radio**

Por la presente, Nikon Corporation declara que el tipo de equipo de radio Z6III está en conformidad con la Directiva 2014/53/UE.



El texto completo de la declaración de conformidad de la UE está disponible en la siguiente dirección de Internet:

https://imaging.nikon.com/imaging/support/pdf/DoC_N2214.pdf

En el caso de este equipo de radio, el uso de la banda de 5.150-5.350 MHz queda restringida a su uso en operaciones en interior exclusivamente. Esta restricción sobre la puesta en servicio o en materia de requisitos para la autorización de uso se aplica en los siguientes países: AT, BE, BG, CY, CZ, DK, EE, FI, FR, DE, EL, MK, IE, IT, LV, LT, LU, MT, NL, PL, PT, RO, SK, LI, HU, SI, ES, SE, UK (NI), IS, ME, NO, CH, TR, HR y RS.

Wi-Fi

- Frecuencia de funcionamiento:

- Europa (excepto Ucrania), Israel, Turquía e India: 2.412–2.472 MHz (canal 13) y 5.180–5.825 MHz (5.180–5.700 MHz y 5.745–5.825 MHz)
- Argelia, Egipto, Marruecos, República del Congo y Ucrania: 2.412–2.462 MHz (canal 11) y 5.180–5.320 MHz
- África (excepto Argelia, Egipto, Marruecos y la República del Congo), Asia (excepto Turquía) y Oriente Medio (excepto Israel): 2.412–2.462 MHz (canal 11) y 5.745–5.805 MHz
- EE. UU., Canadá, México, Australia, Nueva Zelanda, la República de las islas Fiyi y Papúa Nueva Guinea: 2.412–2.462 MHz (canal 11) y 5.180–5.825 MHz (5.180–5.580 MHz, 5.660–5.700 MHz y 5.745–5.825 MHz)
- Las América (excepto EE. UU., Canadá y México): 2.412–2.462 MHz (canal 11) y 5.180–5.805 MHz (5.180–5.320 MHz y 5.745–5.805 MHz)

- Potencia de salida máxima (EIRP):
 - Banda de 2,4 GHz: 3,8 dBm
 - Banda de 5 GHz: 9,5 dBm

Bluetooth

- Frecuencia de funcionamiento:
 - Bluetooth: 2.402–2.480 MHz
 - Bluetooth de baja energía: 2.402–2.480 MHz
- Potencia de salida máxima (EIRP):
 - Bluetooth: –1,7 dBm
 - Bluetooth de baja energía: –3,2 dBm

● Aviso para los clientes de Europa

Consumo de energía en modo de espera

Modo	Consumo de energía
Modo de espera/apagado	Menos de 0,5 W
Modo de espera en red (conexiones Bluetooth)	Menos de 2 W

● Seguridad

A pesar de que una de las ventajas de este producto es que permite que otros puedan conectarse libremente para intercambiar datos de forma inalámbrica en cualquier posición dentro de su rango, puede ocurrir lo siguiente si la función de seguridad no está habilitada:

- Robo de datos: Terceros con intenciones maliciosas podrían interceptar las transmisiones inalámbricas para robar la identidad del usuario, contraseñas y demás información personal.
- Acceso no autorizado: Usuarios no autorizados podrían tener acceso a la red y alterar los datos o realizar actos maliciosos. Tenga en cuenta que debido al diseño de las redes inalámbricas, ciertos ataques especializados podrían permitir el acceso no autorizado incluso con la seguridad activada.
- Redes no seguras: La conexión a redes abiertas podría dar lugar a un acceso no autorizado. Use únicamente redes seguras.

Información detallada: Marcado de conformidad

Los estándares a los que se adhiere la cámara pueden visualizarse usando la opción [**Marcado de conformidad**] en el menú configuración.

Z6III Model Name: N2214

Condiciones de la garantía - Garantía del Servicio técnico europeo de Nikon

Estimado cliente de Nikon:

Quisiéramos darle las gracias por adquirir este producto Nikon. Si su producto Nikon necesitara del servicio de garantía, le rogamos que se ponga en contacto con el vendedor al que se lo haya adquirido o con un miembro de nuestra red de servicio técnico autorizado dentro del territorio de ventas de Nikon Europe B.V. (p. ej., Europa/Rusia/otros). Consulte los detalles en el enlace indicado a continuación:

<https://www.europe-nikon.com/support>

Para evitar molestias innecesarias, le rogamos lea atentamente los manuales del usuario antes de ponerse en contacto con el vendedor o con nuestra red de servicio técnico autorizado.

Su equipo Nikon tiene una garantía por cualquier defecto de fabricación de un año desde la fecha original de compra. Si durante este periodo de garantía el producto no funcionara correctamente por defectos de materiales o fabricación, nuestra red de servicio técnico autorizado dentro del territorio de ventas de Nikon Europe B.V. reparará el producto, sin ningún cargo por piezas ni mano de obra, conforme a las condiciones que se establecen a continuación. Nikon se reserva el derecho (a su entera discreción) de sustituir o reparar el producto.

1. Esta garantía sólo es válida con la presentación junto al producto de esta tarjeta de garantía rellena y la factura original o recibo de compra donde indique la fecha de compra, tipo de producto y nombre del proveedor. Si no se presentan los documentos antes mencionados o si la información contenida en ellos es incompleta o ilegible, Nikon se reserva el derecho a anular el servicio gratuito de garantía.

2. Esta garantía no cubre:

- mantenimiento y reparación o sustitución necesarios de piezas debido al desgaste normal;
- modificaciones sin el consentimiento previo de Nikon por escrito para mejorar el producto de su función normal que se explica en los manuales del usuario;
- costes de transportes y todo tipo de riesgos de transporte relacionados directa o indirectamente con la garantía de los productos;
- daños ocasionados por modificaciones o ajustes que se realicen al producto, sin el consentimiento previo de Nikon por escrito, para cumplir con los estándares técnicos nacionales o locales en vigor en países diferentes para el que el producto se diseñó o fabricó originalmente.

3. La garantía no será válida en caso de:

- daños causados por el mal uso incluyendo el uso inadecuado del producto para otros propósitos que no sean el original o sin seguir el manual del usuario de forma apropiada sobre el uso apropiado y el mantenimiento, o instalar y usar el producto sin cumplir con los estándares de seguridad en vigor en el país donde se utiliza;
- daños causados por accidentes como por ejemplo por rayos, agua, fuego, mal utilización o negligencia;
- alteración, deformación, ilegibilidad del número de modelo o serie en el producto;
- daños producidos por reparaciones o ajustes que se hayan llevado a cabo por personas u organizaciones de servicios no autorizados;
- defectos en cualquier sistema donde se haya incorporado el producto y con el que se ha usado.

4. Esta garantía de servicio no afecta a los derechos legales del consumidor bajo las leyes nacionales aplicables en vigor ni el derecho del consumidor contra el comerciante por razones del contrato de venta/compra.

Aviso: Se puede acceder en línea a una lista general de todos los establecimientos de servicio técnico autorizado de Nikon siguiendo este vínculo (URL = <https://www.europe-nikon.com/service/>).

Queda prohibida toda reproducción total o parcial de este documento (excepto para breves menciones en artículos o reseñas) sin la autorización por escrito de NIKON CORPORATION.

Nikon está trabajando en la reducción de su uso de papel como parte de su campaña medioambiental.

NIKON CORPORATION

© 2024 Nikon Corporation



6MO11514-01