

Nikon

DIGITAALIKAMERA

Z f

Käyttöohje

- Lue tämä asiakirja huolellisesti ennen kameran käyttöä.
- Lue "Turvallisuudesta"-osio (sivu 8), jotta osaat käyttää kameraa asianmukaisesti.
- Kun olet lukenut tämän asiakirjan, säilytä sitä helposti saatavilla olevassa paikassa.



Skannaa yksityiskohtaisia käyttöohjeita varten.

nikon käyttöopas Z f



Ennen käytön aloittamista

Z f:n käyttöohje ja käyttöopas

Tämän käyttöohjeen lisäksi kamerallesi on saatavilla käyttöopas.

Käyttöohje (tämä asiakirja)

Käyttöohjeessa kerrotaan kamerasen perustoiminnoista.



Käyttöopas

Kamerasen ominaisuudet ja toiminnot selostetaan yksityiskohtaisesti käyttöoppaassa, joka täydentää käyttöohjetta. Käyttöopasta voi katsella tietokoneilla, älypuhelimilla ja tableteilla.



Katsele käyttöopasta (verkkoversiota):



<https://onlinemanual.nikonimglib.com/zf/fi/>



Lataa käyttöopas (PDF-versio):



☑ Objektiivien käyttäminen

Katso lisätietoja objektiivien käytöstä Nikonin latauskeskuksesta saatavilla olevista objektiiviasiakirjoista.

Z f Model Name: N2137

Nikonin latauskeskus

Digitaalikameroiden, NIKKOR-objektiivien ja salamalaitteiden asiakirjat ovat saatavilla Nikonin latauskeskuksesta samoin kuin laiteohjelmistopäivitykset, NX Studio ja muut ohjelmistot.

<https://downloadcenter.nikonimglib.com/>



Nikon-ohjelmistojen lataaminen

● Tietokoneohjelmisto

Nikon-ohjelmisto on saatavilla Nikonin latauskeskuksesta.

NX Studio: katsele ja muokkaa Nikon-digitaalikameroilla kuvattuja valokuvia ja videoita.

● Älylaitesovellukset

Älylaitesovelluksia on saatavilla Apple App Store®- ja Google Play™ -kaupoista.

SnapBridge: lataa valokuvia ja videoita älylaitteeseen langattoman yhteyden kautta.

Vinkki: Nikonin käyttäjätuki

Jos tekninen tuki on tarpeen, saatavilla on useita vaihtoehtoja.

- **Yhdysvalloissa oleskeleville käyttäjille:**
<https://www.nikonusa.com/>
 - **Kanadassa oleskeleville käyttäjille:** <https://www.nikon.ca/>
 - **Meksikossa oleskeleville käyttäjille:** <https://www.nikon.com.mx/>
 - **Latinalaisessa Amerikassa oleskeleville käyttäjille:**
<https://www.nikonamericalatina.com/>
 - **Euroopassa oleskeleville käyttäjille:**
<https://www.europe-nikon.com/support>
 - **Aasiassa, Oseaniassa ja Lähi-idässä oleskeleville käyttäjille:**
<https://www.nikon-asia.com/>
-

Paketin sisältö

Varmista, että kaikki tässä luetellut tuotteet tulivat kamerasi mukana.

- Kameran runko

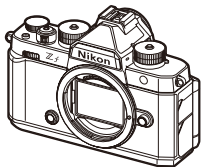



- BS-1- varusteluistin suojus (toimitetaan kameraan kiinnitettynä)

- DK-33- kuminen silmäsuppilo (toimitetaan kameraan kiinnitettynä)
- BF-N1- rungon suojus
- EN-EL15c-litiumioniakku liitinsuojuksella
- AN-DC27-hihna
- UC-E25-USB-kaapeli
- Käyttöohje
- Takuu (painettu tämän ohjekirjan takakanteen)

- Muistikortit myydään erikseen.

Symbolit

Tässä asiakirjassa käytetään seuraavia symboleja. Käytä niitä apuna tarvitsemiesi tietojen etsimisessä.

	Tällä kuvakkeella on merkitty huomautukset eli tiedot, jotka on luettava ennen tämän tuotteen käyttöä.
Vinkki	Tällä kuvakkeella on merkitty vinkit eli lisätiedot, joista saattaa olla hyötyä tämän tuotteen käytössä.
	Tällä kuvakkeella on merkitty viittaukset tämän asiakirjan muihin osioihin.

Merkintätavat

- Tässä kamerassa käytetään SD-, SDHC-, SDXC-, microSD-, microSDHC- ja microSDXC-muistikortteja. Kaikentyyppisiin muistikortteihin viitataan tässä asiakirjassa "muistikortteina". Silloin kun on tarpeen erotella erityyppisiä muistikortteja, myös termejä "SD-muistikortti", ja "microSD-muistikortti" saatetaan käyttää.
- Läpi tämän asiakirjan akkulateureihin viitataan "akkulateureina" tai "latureina".
- Läpi tämän asiakirjan termillä "kuvausnäyttö" viitataan kamerasen ja etsimen kuvauksenaikaiseen ruutunäkymään. Useimmissa tapauksissa kuvitukset esittävät näyttöä.
- Läpi tämän asiakirjan älypuheliin ja tabletteihin viitataan "älylaitteina".
- Läpi tämän asiakirjan termeillä "FX-muoto" ja "FX" viitataan kuvakulmaan, joka vastaa muodoltaan 35 mm:n ("täyskuva") kameraa ja termeillä "DX-muoto" ja "DX" viitataan kuvakulmaan, joka vastaa muodoltaan APS-C-kameraa.
- Läpi tämän asiakirjan termillä "oletusasetukset" viitataan toimitushetkellä voimassa olleisiin asetuksiin. Tähän asiakirjaan sisältyvissä selityksissä oletetaan, että kamerassa käytetään oletusasetuksia.

Sisällysluettelo

Ennen käytön aloittamista **2**

Z f:n käyttöohje ja käyttöopas	2
Asiakirjojen ja ohjelmistojen lataaminen	3
Nikonin latauskeskus	3
Nikon-ohjelmistojen lataaminen	3
Paketin sisältö	4
Tietoa tästä asiakirjasta	5
Symbolit	5
Merkintätavat	5
Turvallisuudesta	8
Huomautuksia	14

Kameran osat **18**

Kameran runko	18
---------------------	----

Ensitoimet **23**

Hihnan kiinnittäminen	23
Akun ja muistikorttien asettaminen	24
Akun varaustaso	26
Jäljellä olevien kuvien määrä	27
Akun lataaminen	28
Objektiivin kiinnittäminen	32
Objektiivien irrottaminen	33
Näytön avaaminen	34
Kameran käyttökuntoon laittaminen	35

Perusvalokuvaus ja toisto 38

Valokuvien ottaminen (AUTO-tila)	38
Videoiden tallentaminen (AUTO-tila)	43
Toisto	47

Vianmääritys 48

Ennen kuin otat yhteyttä asiakastukeen	48
----------------------------------------------	----

Tekniset huomautukset 49

Kamerasta huolehtiminen	49
Pitkäaikainen säilytys.....	49
Kamerasta ja akusta huolehtiminen: huomiot	50
Huomiot: kameran käyttäminen	50
Huomiot: akkujen käyttäminen	55
Tavaramerkit ja lisenssit	58
Huomautuksia	60
Bluetooth ja Wi-Fi (langaton lähiverkko)	61
Takuuehdot - Nikonin Euroopan huoltotakuu	67

Turvallisuudesta

Lue ”Turvallisuudesta” kokonaan ennen tuotteen käyttöä estääksesi omaisuusvahingot ja itsesi tai muiden loukkaantumisen.

Kun olet lukenut nämä turvaohjeet, pidä ne helposti saatavilla tulevaa tarvetta varten.

⚠ VAARA: tällä kuvakkeella merkittyjen varotoimien noudattamatta jättämiseen liittyy merkittävä kuoleman tai vakavan loukkaantumisen riski.

⚠ VAROITUS: tällä kuvakkeella merkittyjen varotoimien noudattamatta jättäminen voi aiheuttaa kuoleman tai vakavan loukkaantumisen.

⚠ HUOMAUTUS: tällä kuvakkeella merkittyjen varotoimien noudattamatta jättäminen voi aiheuttaa loukkaantumisen tai omaisuusvahinkoja.

⚠ VAROITUS

Älä käytä tuotetta, kun kävelet tai ajat ajoneuvoa.

Tämän varotoimen noudattamatta jättäminen voi aiheuttaa onnettomuuden tai loukkaantumisen.

Älä pura tai muuntele tuotetta. Älä koske sisäosiin, jotka paljastuvat putoamisen tai muun vahingon seurauksena.

Näiden varotoimien noudattamatta jättäminen voi aiheuttaa sähköiskun tai muun loukkaantumisen.

Jos huomaat jotain poikkeavaa, kuten tuotteen tuottamaa savua, lämpöä tai epätavallisia hajuja, poista akku tai irrota virtalähde välittömästi.

Käytön jatkaminen voi aiheuttaa tulipalon, palovammoja tai muun loukkaantumisen.

VAROITUS

Pidä kuivana. Älä käsittele märin käsin. Älä käsittele pistoketta märin käsin.

Näiden varotoimien noudattamatta jättäminen voi aiheuttaa tulipalon tai sähköiskun.

Älä jätä tuotetta pitkäksi aikaa kosketukseen ihon kanssa, kun tuote on päällä tai kytketty pistorasiaan.

Tämän varotoimen noudattamatta jättäminen voi aiheuttaa lieviä palovammoja.

Älä käytä tuotetta helposti syttyvän pölyn tai kaasun, kuten propaanin, bensiinin tai aerosolien, lähellä.

Tämän varotoimen noudattamatta jättäminen voi aiheuttaa räjähdyksen tai tulipalon.

Älä katso suoraan aurinkoon tai muuhun kirkaaseen valonlähteeseen objektiivin läpi.

Tämän varotoimen noudattamatta jättäminen voi aiheuttaa näkövammoja.

Älä suuntaa salamaa tai tarkennusapuvaa moottoriajoneuvon kuljettajaan.

Tämän varotoimen noudattamatta jättäminen voi aiheuttaa onnettomuuden.

Pidä tuote lasten ulottumattomissa.

Tämän varotoimen noudattamatta jättäminen voi aiheuttaa loukkaantumisen tai tuotteen toimintahäiriön. Huomaa myös, että pieniin osiin voi tukehtua. Jos lapsi nielee tuotteen jonkin osan, ota heti yhteyttä lääkäriin.

Älä kiedo hihnoja kaulasi ympärille.

Tämän varotoimen noudattamatta jättäminen voi aiheuttaa onnettomuuden.

VAROITUS

Älä käytä akkuja, latureita, verkkolaitteita tai USB-kaapeleita, joita ei ole tarkoitettu nimenomaan tämän tuotteen kanssa käytettäväksi.

Kun käytät akkuja, latureita, verkkolaitteita ja USB-kaapeleita, jotka on tarkoitettu käytettäväksi tämän tuotteen kanssa, älä:

- vahingoita, muokkaa tai vedä tai taivuta johtoja tai kaapeleita voimakkaasti, aseta niitä painavien esineiden alle tai altista niitä lämmölle tai tulelle
- käytä matkamuuntajia, jännitteestä toiseen muuntavia sovittimia tai vaihtosuuntaajia.

Näiden varotoimien noudattamatta jättäminen voi aiheuttaa tulipalon tai sähköiskun.

Älä käsittele pistoketta, kun lataat tuotetta tai käytät verkkolaitetta ukkosella.

Tämän varotoimen noudattamatta jättäminen voi aiheuttaa sähköiskun.

Pistokkeen metalliosissa tai niiden lähellä oleva pöly on poistettava kuivalla liinalla.

Käytön jatkaminen voi aiheuttaa tulipalon.

Älä käsittele paljain käsin paikoissa, joiden lämpötila voi olla erittäin korkea tai matala.

Tämän varotoimen noudattamatta jättäminen voi aiheuttaa palovammoja tai paleltumisen.

HUOMAUTUS

Älä jätä objektiivia suunnatuksi aurinkoon tai muuhun voimakkaaseen valonlähteeseen.

Objektiivin kokoama valo voi aiheuttaa tulipalon tai vahingoittaa tuotteen sisäosia. Kun kuvaat vastavalossa olevia kohteita, pidä aurinko riittävästi rajauksen ulkopuolella. Kun aurinko on rajauksen lähellä, kameraan keskittyvä auringonvalo voi aiheuttaa tulipalon.

HUOMAUTUS

Sammuta tuote, kun sen käyttö on kielletty. Poista langattomat toiminnot käytöstä, kun langattomien laitteiden käyttö on kielletty.

Tuotteen lähettämät radioaallot voivat häiritä lentokoneen tai sairaaloiden tai muiden lääketieteellisten laitosten laitteita.

Poista akku ja irrota verkkolaite, jos tuotetta ei ole tarkoitus käyttää pitkään aikaan.

Tämän varotoimen noudattamatta jättäminen voi aiheuttaa tulipalon tai tuotteen toimintahäiriön.

Älä laukaise salamaa ihon tai esineiden lähellä tai kosketuksessa niihin.

Tämän varotoimen noudattamatta jättäminen voi aiheuttaa palovammoja tai tulipalon.

Älä jätä tuotetta paikkoihin, joissa se altistuu pitkään hyvin korkeille lämpötiloille, kuten suljettuun autoon tai suoraan auringonvaloon.

Tämän varotoimen noudattamatta jättäminen voi aiheuttaa tulipalon tai tuotteen toimintahäiriön.

Älä katso suoraan tarkennusapuvaloon.

Tämän varotoimen noudattamatta jättämisellä saattaa olla haitallisia vaikutuksia näköön.

Älä kuljeta kameroita tai objektiiveja kiinnitettyinä jalustoihin tai vastaaviin lisävarusteisiin.

Tämän varotoimen noudattamatta jättäminen voi aiheuttaa loukkaantumisen tai tuotteen toimintahäiriön.

Älä koske kameraan tai muistikortteihin, kun korkean lämpötilan varoitus näkyy näytössä tai etsimessä.

Kamera ja muistikortit kuumenevat, mikä saattaa aiheuttaa palovammoja tai saada muistikortin tai akun putoamaan ja vaurioitumaan poistamisen yhteydessä.



HUOMAUTUS

Pidä tuote vähintään 5 cm:n päässä sydämentahdistimista ja muista lääkinällisistä laitteista.

Tuotteeseen sisältyvä magneetti tai magneetit voivat vaikuttaa lähellä oleviin lääkinällisiin laitteisiin.

VAARA (Akut)

Älä käsittele akkuja väärin.

Jos seuraavia varotoimia ei noudateta, akut voivat vuotaa, ylikuumentua, haljeta tai syttyä palamaan:

- Käytä vain tämän tuotteen kanssa käytettäväksi hyväksytyjä akkuja.
- Älä altista akkuja tulelle tai liialliselle kuumuudelle.
- Älä pura osiin.
- Älä aiheuta liittimiin oikosulkua koskettamalla niitä kaulakoruihin, hiuspinneihin tai muihin metalliesineisiin.
- Älä altista akkuja tai tuotteita, joissa niitä käytetään, voimakkaalle fyysisille iskuille.
- Älä astu akkujen päälle äläkä lävistä niitä naulalla tai iske niitä vasaralla.

Lataa vain osoitetulla tavalla.

Jos tätä varotoimea ei noudateta, akut voivat vuotaa, ylikuumentua, haljeta tai syttyä palamaan.

Jos akkunestettä joutuu silmiin, huuhtelee runsaalla puhtaalla vedellä ja hakeudu heti lääkäriin.

Viivyttely voi aiheuttaa silmävammoja.

Noudata lentoyhtiön henkilöstön ohjeita.

Korkeiden paikkojen painottomaan ympäristöön valvomatta jätetyt akut voivat vuotaa, ylikuumentua, rikkoutua tai syttyä palamaan.

VAROITUS (Akut)

Pidä akut lasten ulottumattomissa.

Jos lapsi nielee akun, ota heti yhteyttä lääkäriin.

Säilytä akut lemmikkien ja muiden eläinten ulottumattomissa.

Akut voivat vuotaa, ylikuumentua, rikkoutua tai syttyä tuleen, jos eläimet puraisevat, pureskelevat tai vahingoittavat niitä muuten.

Älä upota akkuja veteen tai altista niitä sateelle.

Tämän varotoimen noudattamatta jättäminen voi aiheuttaa tulipalon tai tuotteen toimintahäiriön. Jos tuote kastuu, kuivaa se heti pyyhkeellä tai vastaavalla.

Lopeta käyttö heti, jos huomaat akuissa muutoksia, kuten värjäytyymiä tai vääntymiä. Lopeta EN-EL15c-akkujen lataaminen, jos ne eivät lataudu ilmoitetussa ajassa.

Jos näitä varotoimia ei noudateta, akut voivat vuotaa, ylikuumentua, haljeta tai syttyä palamaan.

Kun akkuja ei enää tarvita, eristä liittimet teipillä.

Metalliesineiden osuminen liittimiin voi aiheuttaa ylikuumenemisen, halkeamisen tai tulipalon.

Jos akkunestettä joutuu iholle tai vaatteille, huuhtelee likaantunut alue heti runsaalla puhtaalla vedellä.

Tämän varotoimen noudattamatta jättäminen voi aiheuttaa ihoärsytystä.

Huomautuksia

- Tämän asiakirjan mitään osaa ei saa jäljentää, välittää, siirtokirjoittaa, tallentaa tietojen noutojärjestelmään tai kääntää vieraalle kielelle missään muodossa tai millään keinoin ilman Nikonin etukäteen myöntämää kirjallista lupaa.
- Nikon varaa oikeuden muuttaa näissä asiakirjoissa kuvailtujen laitteistojen ja ohjelmistojen ulkonäköä ja teknisiä tietoja milloin tahansa ilman ennakoilmoitusta.
- Nikon ei ole vastuussa vahingoista, joita tämän laitteen käyttö voi aiheuttaa.
- Näiden asiakirjojen tiedot on pyritty saamaan mahdollisimman kattaviksi ja oikeiksi. Jos kuitenkin huomaat tiedoissa puutteita tai virheitä, pyydämme ilmoittamaan niistä paikalliselle Nikonin edustajalle (osoite toimitetaan erikseen).

• **Kopiointi- ja jäljennöskieltoa koskeva huomautus**

Huomaa, että pelkkä skannerilla, digitaalikameralla tai muulla laitteella digitaalisesti kopioidun tai jäljennetyin materiaalin hallussapito saattaa olla lain mukaan rangaistavaa.

• **Kohteet, joita ei lain mukaan saa kopioida tai jäljentää**

Älä kopioi tai jäljennä seteleitä, kolikoita, arvopapereita, valtion obligaatioita tai paikallishallinnon yleisöobligaatioita siinäkään tapauksessa, että kyseiset kopiot tai jäljennökset on merkitty mallikappaleiksi.

Ulkomailla liikkeellä laskettujen seteleiden, kolikoiden tai arvopaperien kopioiminen tai jäljentäminen on kiellettyä. Käyttämättömien, valtion liikkeelle laskemien postimerkkien tai postikorttien kopioiminen tai jäljentäminen on kiellettyä ilman valtion myöntämää ennakkolupaa.

Valtion julkaisemien leimamerkkien ja lain edellyttämien varmistettujen asiakirjojen kopioiminen tai jäljentäminen on kiellettyä.

• **Tiettyjä kopioita tai jäljennöksiä koskevat huomiot**

Hallitus on antanut varoituksia yksityisten yritysten liikkeeseen laskemien arvopapereiden kopioista tai jäljennöksistä (osakkeet, laskut, shekit, lahjakortit tms.), työmatkakorteista tai kuponkilipuista, paitsi jos yrityksen on toimitettava vähimmäismäärä tarvittavia kopioita yrityskäyttöä varten. Älä myöskään kopioi tai jäljennä valtioiden myöntämiä passeja, julkisten ja yksityisten yhteisöjen myöntämiä lisenssejä, henkilötodistuksia, lippuja, kuten kulkulupia ja ruokailukuponkeja.

• **Noudata tekijänoikeuksia**

Tekijänoikeuslain mukaan valokuvia tai tallenteita, jotka on otettu kameralla tekijänoikeudella suojatuista teoksista, ei saa käyttää ilman tekijänoikeuden haltijan lupaa. Henkilökohtaiseen käyttöön liittyy poikkeuksia, mutta huomaa, että myös henkilökohtaista käyttöä saatetaan rajoittaa näyttelyistä tai live-esityksistä otettujen valokuvien tai tallenteiden tapauksessa.

• **Käytä vain Nikon-merkkisiä elektronisia lisävarusteita**

Nikon-kameroihin sisältyy monimutkainen elektroninen piiristö. Ainoastaan Nikonin erityisesti tämän Nikonin digitaalikameran kanssa käytettäviksi sertifioimat Nikon-merkkiset elektroniset lisävarusteet (mukaan lukien objektiivit, laturit, verkkolaitteet ja salamalaitteet) on suunniteltu ja testattu toimimaan turvallisesti näiden elektroniikkapiirien kanssa.

Muiden kuin Nikonin elektroniikkalaitteiden käyttö voi vahingoittaa kameraa ja saattaa johtaa Nikonin takuun raukeamiseen. Jos käytetään muun valmistajan ladattavia litiumioniakkuja, joissa ei ole alla esitettyä Nikonin hologrammia, kameran normaali toiminta saattaa häiriintyä tai akut voivat ylikuumeta, syttyä, puhjeta tai vuotaa.



Lisätietoja Nikon-merkkisistä lisävarusteista on saatavilla paikalliselta valtuutetulta Nikon-jälleenmyyjältä.

● Muistikortit

- Muistikortit voivat olla kuumia käytön jälkeen. Ole sen vuoksi varovainen poistaessasi muistikortteja kamerasta.
- Älä suorita seuraavia toimintoja kortin alustuksen tai tietojen tallentamisen, poistamisen tai tietokoneeseen tai muuhun laitteeseen kopioimisen aikana. Näiden varotoimien laiminlyöminen voi johtaa tietojen menettämiseen tai kameran tai kortin vaurioitumiseen.
 - Älä poista tai aseta muistikortteja.
 - Älä katkaise kameran virtaa.
 - Älä poista akkua.
 - Älä irrota verkkolaitteita.
- Älä koske kortin liittimiin sormilla tai metalliesineillä.
- Älä käytä liikaa voimaa käsitellessäsi muistikortteja. Tämän varotoimen huomioitta jättäminen voi vahingoittaa korttia.
- Älä taivuta tai pudota muistikortteja tai kohdista niihin voimakkaita iskuja.
- Älä altista kortteja vedelle, lämmölle tai suoralle auringonvalolle.
- Älä alusta muistikortteja tietokoneessa.

☑ Ennen tärkeiden kuvien ottamista

Ennen kuin kuvaat tärkeissä tilaisuuksissa (kuten häissä tai kun aiot ottaa kameran mukaan matkalle), ota testikuva varmistaaksesi siitä, että kamera toimii normaalisti. Nikon ei vastaa tuotteen toimintahäiriöstä mahdollisesti johtuvista vahingoista tai menetetyistä tuloista.

☑ Oppia ikä kaikki

Osana Nikonin sitoutumista meneillään olevaa ”Oppia ikä kaikki” -tuotetukeen ja -koulutukseen seuraavilta verkkosivustoilta on saatavilla jatkuvasti päivittyvää tietoa:

- **Yhdysvalloissa oleskeleville käyttäjille:**
<https://www.nikonusa.com/>
- **Kanadassa oleskeleville käyttäjille:** <https://www.nikon.ca/>
- **Meksikossa oleskeleville käyttäjille:** <https://www.nikon.com.mx/>
- **Latinalaisessa Amerikassa oleskeleville käyttäjille:**
<https://www.nikonamericalatina.com/>
- **Euroopassa oleskeleville käyttäjille:**
<https://www.europe-nikon.com/support/>
- **Aasiassa, Oseaniassa, Lähi-idässä ja Afrikassa asuville käyttäjille:**
<https://www.nikon-asia.com/>

Käy näillä sivustoilla tarkistamassa ajan tasalla olevat tuotetiedot, vinkit, vastaukset usein esitettyihin kysymyksiin (UKK) ja yleiset digitaalista kuvantamista ja valokuvausta koskevat neuvot. Voit saada lisätietoa myös oman alueesi Nikon-edustajalta. Katso yhteystiedot seuraavasta URL-osoitteesta:

<https://imaging.nikon.com/>

Kameran osat

Kameran runko

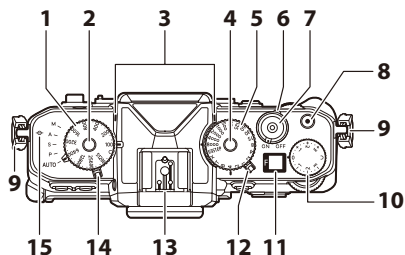

- | | |
|-------------------------------------------------------|----------------------------------------------------------------------|
| 1 ISO-herkkyden valitsin | 9 Kameran hihnan kiinnike |
| 2 ISO-herkkyden valitsimen lukituksen vapautin | 10 Valotuksen korjauksen valitsin |
| 3 Stereomikrofoni | 11 Ohjauspaneeli |
| 4 Suljinajan valitsimen lukituksen vapautin | 12 Valokuva-/videotilan valitsin |
| 5 Suljinajan valitsin | 13 Varusteluisti (lisävarusteena saatavalle salamalaitteelle) |
| 6 Virtakytkin | 14 Tilanvalitsin |
| 7 Laukaisin | 15 Polttotason merkki (-∞) |
| 8 Videotallennuspainike | |

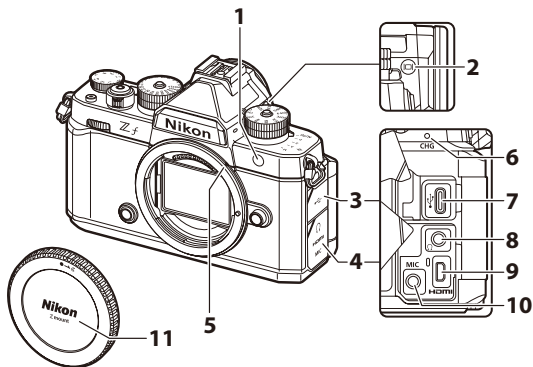

- | | |
|---------------------------------------------------------------------------------------------|----------------------------------------|
| 1 Tarkennusapuvalo
Punasilmäisyyden
vähennysvalo
Itselaukaisimen merkkivalo | 5 Objektiivin kiinnitysmerkki |
| 2 Näyttötilapainike (□) | 6 Latauksen merkkivalo |
| 3 USB-liitännän suojus | 7 USB-liitäntä |
| 4 Mikrofoni-, kuuloke- ja HDMI-
liitäntöjen suojus | 8 Kuulokeliitäntä |
| | 9 HDMI-liitäntä |
| | 10 Ulkoisen mikrofonin liitäntä |
| | 11 Rungon suojus |

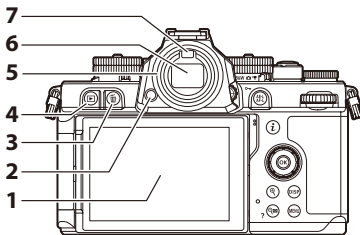

1 Näyttö

2 Okulaarin vapautin

3 Poistopainike (🗑️)

4 Toistopainike (▶️)

5 Kuminen silmäsuppilo

6 Etsin

7 Silmätunnistin

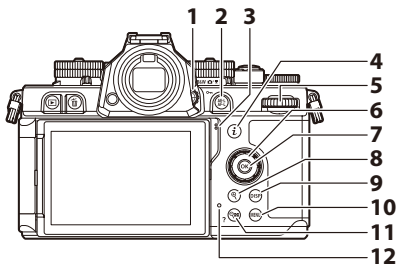

- | | |
|------------------------------------------------------------|---------------------------------------------------------|
| 1 Diopterin säädin | 8 Toiston lähennyspainike (Ⓚ) |
| 2 AE/AF-lukko (AE-L) -painike
Suojauspainike (Ⓚ) | 9 NÄYTTÖ-painike (DISP) |
| 3 Kaiutin | 10 VALIKKO-painike (MENU) |
| 4 "i"-painike (i) | 11 Toiston loitonnus-/
pienoiskuvapainike (Ⓚ) |
| 5 Pääkomentokiekko | Ohjepainike (?) |
| 6 Monivalitsin | 12 Muistikortin merkkivalo |
| 7 OK-painike (OK) | |

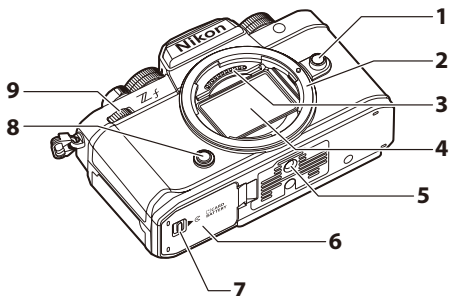

- | | |
|---------------------------------------------|----------------------------------------------------|
| 1 Objektiivin vapautin | 7 Akkutilan/muistikorttipaikan kannen salpa |
| 2 Objektiivin kiinnike | 8 Fn-painike |
| 3 CPU-liitännät | 9 Sivukomentokiekko |
| 4 Kuvakenno | |
| 5 Jalustakierre | |
| 6 Akkutilan/muistikorttipaikan kansi | |

Ensitoimet

Hihnan kiinnittäminen

Kiinnitä hihna alla olevien vaiheistettujen ohjeiden mukaan.

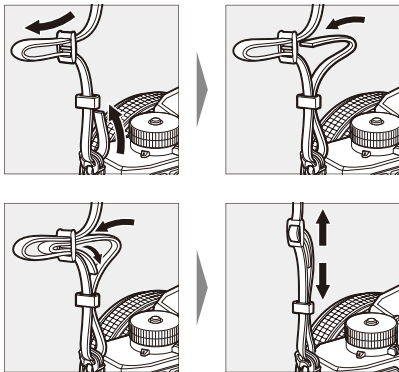

Akun ja muistikorttien asettaminen

Kamerassa on kaksi muistikorttipaikkaa: paikka, johon menee yksi SD-muistikortti (1) ja toinen, johon menee yksi mikroSD-muistikortti (2), jolloin käytössä voi olla yhteensä kaksi korttia, yksi kutakin tyyppiä.

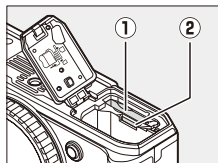

- Sammuta kamera ennen kuin asetat tai poistat akun tai muistikortit.
- Pitele muistikorttia kuvan osoittamassa suunnassa ja liu'uta sitä suoraan muistikorttipaikkaan, kunnes se napsahtaa paikalleen.
- Jos käytetään mikroSD-muistikorttia, on suositeltavaa asettaa se paikoilleen ennen akun asettamista.
- Pidä oranssia akkusalpaa painettuna toiselle sivulle akun avulla ja liu'uta akkua akkutilaan, kunnes salpa lukitsee akun paikalleen.

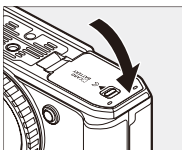
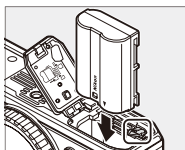
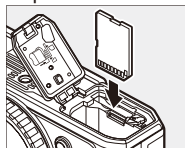
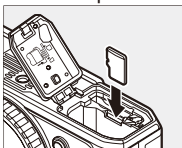
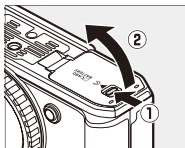

✓ Akun poistaminen

Sammuta kamera ja avaa akkutilan/muistikorttipaikan kansi, jotta voit poistaa akun. Vapauta akku painamalla akkusalpaa nuolen osoittamaan suuntaan ja poista sitten akku käsin.

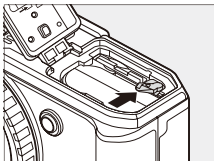

✓ Muistikorttien poistaminen

Varmista ennen muistikorttien poistamista, että muistikortin merkkivalo on pois päältä, ja sammuta sitten kamera ja avaa akkutilan/muistikorttipaikan kansi. Kortti työntyy ulos painamalla sitä sisäänpäin (1), minkä jälkeen sen voi liu'uttaa pois kamerasta (2).

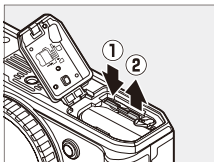



- On suositeltavaa poistaa akku ennen mikroSD-muistikorttien poistamista.

Akun varaustaso

- Akun varaustaso näkyy kuvausnäytössä kameras ollessa päällä.



- Akun varaustason näyttö muuttuu sitä mukaa kuin akun varaustaso laskee tasosta  tasoihin . Kun akun varaustaso laskee tasolle , keskeytä kuvaaminen ja lataa akku tai ota vara-akku valmiiksi esiin.
- Jos viesti [**Kamera ei laukea. Lataa akku.**] tulee näkyviin, lataa tai vaihda akku.

Valmiustila-ajastin

Kamera käyttää valmiustila-ajastinta akun säästämiseksi. Ellei mitään toimintoja tehdä noin 30 sekuntiin, valmiustila-ajastin umpeutuu ja näyttö, etsin ja ohjauspaneeli menevät pois päältä. Näyttö ja etsin himmenevät muutamaa sekuntia ennen virran katkeamista. Ne voidaan aktivoida uudelleen painamalla laukaisin puoleenväliin. Sen ajan, jonka kuluttua valmiustila-ajastin umpeutuu automaattisesti, voi valita mukautetulla asetuksella c3 [**Virrankatkaisun viive**] > [**Valmiustila-ajastin**].

Jäljellä olevien kuvien määrä

- Kun kamera laitetaan päälle, kuvausnäytössä näkyy nykyisillä asetuksilla otettavissa olevien valokuvien lukumäärä.
- Jos arvo on yli 1 000, se pyöristetään alaspäin lähimpään satalukuun. Esimerkiksi 1 500:n ja 1 599:n väliset arvot näkyvät 1,5 k:na.



Vinkki: Kirjoitussuojauskytkin

- SD-muistikorteissa on kirjoitussuojauskytkin. Jos kytkin liu'utetaan "lukitus"-asentoon, kortti kirjoitussuojataan kortilla olevien tietojen suojaamiseksi.



- "--" -ilmaisain ja [Card]-varoitukset ilmestyvät kuvausnäyttöön, kun kirjoitussuojattu kortti laitetaan paikalleen.
- Jos yrität laukaista sulkimen kirjoitussuojatun kortin ollessa kamerassa, varoitus tulee näkyviin eikä kuvaa tallenneta. Avaa muistikortin lukitus ennen kuin yrität ottaa tai poistaa kuvia.

Vinkki: Korttipaikkakuvakkeet

Nykyisen kuvan sijainti näytetään toistonäytön vasemmassa alakulmassa olevalla kuvakkeella.

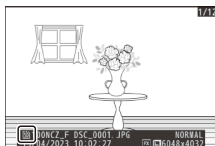

Akun lataaminen

Lataa mukana toimitettu EN-EL15c-akku ennen käyttöä. Akkua voidaan ladata sen ollessa asetettuna kameraan, jos kamera liitetään lisävarusteena saatavaan EH-8P-verkkolaitteeseen mukana toimitetulla USB-kaapelilla.

☑ **Huomiot: akkujen käyttäminen**

Lue kohdat "Turvallisuudesta" (☐8) ja "Kamerasta ja akusta huolehtiminen: huomiot" (☐50) ja noudata niihin sisältyviä varoituksia ja huomioita.

1 Akun asettaminen (☐24).

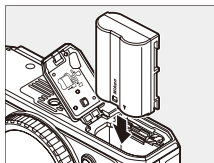

2 Kun olet varmistanut, että kamera on pois päältä, liitä se lisävarusteena saatavaan EH-8P-verkkolaitteeseen mukana toimitetulla USB-kaapelilla (1).

Kytke verkkolaite kotitalouspistorasiaan. Akku latautuu kameran ollessa pois päältä. Pidä pistoke suorassa paikalleen asettamisen ja irrottamisen aikana.

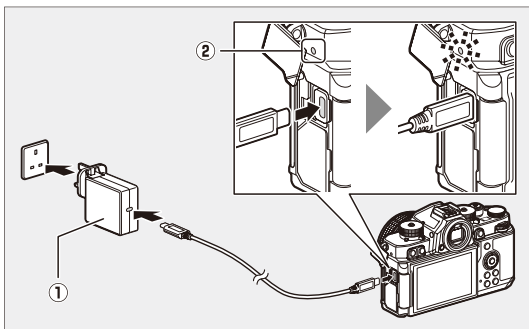

- Kameran latauksen merkkivalo (2) palaa kullanuskeana latauksen ollessa käynnissä. Merkkivalo sammuu, kun lataaminen on valmis.
- Mikäli syöttöteho on 5 V / 500 mA, tyhjentyneen akun lataaminen täyteen kestää noin 2 tuntia ja 40 minuuttia.
- Irrota USB-kaapeli, kun lataus on valmis. Pidä liitin suorassa, kun irrotat sen kamerasta.

✓ **Huomiot: lataaminen**

- Vain EN-EL15c- ja EN-EL15b-akkuja voidaan ladata niiden ollessa asetettuina kameraan. EN-EL15a-akkuja voidaan ladata lisävarusteena saatavalla MH-25a-akkulaturilla.
 - Esimerkiksi kameran lämpötilan noususta tai EN-EL15a:n latausyrityksistä johtuvat latausvirheet ilmoitetaan latauksen merkkivalolla, joka vilkkuu nopeasti noin 30 sekuntia ennen sammumista.
 - Kun latauksen merkkivalo on sammunut, on suositeltavaa laittaa kamera päälle (tai aktivoida valmiustila-ajastin) ja varmistaa, että akku on latautunut.
-

Vinkki: Lisävarusteina saatavat EH-7P-verkkovirtalaturit: lataaminen

Akku voidaan ladata myös lisävarusteena saatavalla EH-7P-verkkovirtalaturilla. Kun olet varmistanut, että kamera on pois päältä, liitä verkkolaite kameran USB:n kautta ja kytke verkkolaite pistorasiaan. Akku latautuu kameran ollessa pois päältä. Pidä pistoke suorassa paikalleen asettamisen ja irrottamisen aikana.

Vinkki: Virran antaminen kameralle

Jos **[ON]** on valittu asetusvalikon kohtaan **[USB-virransyöttö]** silloin, kun kamera on liitettyä EH-8P:hen tai EH-7P:hen, virtaa syötetään kameraan sen ollessa päällä.

- Virtaa syötetään kameraan vain, kun akku on asetettu paikalleen.
- Akku ei lataudu silloin, kun kamera saa käyttövoimaa ulkoisesta virtälähteestä.

Vinkki: USB-virransyöttö tietokoneesta ja akun lataaminen

USB:n kautta liitetyt tietokoneet voivat syöttää virtaa kameran käyttövoimaksi tai akun lataamiseksi.

- Tietokone syöttää virtaa vain ollessaan päällä. Lataaminen keskeytyy tietokoneen ollessa lepotilassa. Se jatkuu, kun lepotila päättyy.
 - Älä liitä tietokonetta USB-keskittimen tai näppäimistön kautta lataamisen aikana. Liitä se suoraan kameraan.
 - Todelliset latausajat saattavat olla pidempiä tietokoneen USB-liittimen tyyppin ja määrittelyjen mukaisesti.
 - Mallin ja teknisten tietojen mukaisesti jotkin tietokoneet eivät syötä virtaa kameraan tai lataa akkua.
-

Objektiivin kiinnittäminen

- Kameraa voidaan käyttää Z-bajonetilla varustettujen objektiivien kanssa. Katso objektiivien lisätiedot Nikonin latauskeskuksesta saatavilla olevista objektiiviasiakirjoista.
- Tämän asiakirjan esimerkkikuvissa käytetään yleensä NIKKOR Z 40mm f/2 (SE) -objektiivia.
- Varo, ettei kameraan pääse pölyä.
- Varmista, että kamera on pois päältä, ennen kuin kiinnität objektiivin.
 - Irrota kameran rungon suojuksen (①, ②) ja objektiivin takasuojus (③, ④).

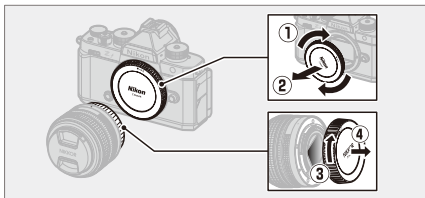

- Aseta kameran (⑤) ja objektiivin (⑥) kiinnitysmerkit kohdakkain. Älä koske kuvakennoon tai objektiivin liittimiin.

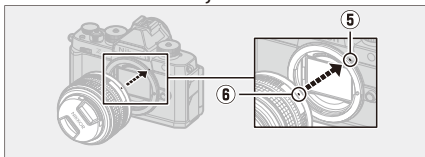

- Kierrä objektiivia kuvan mukaisesti, kunnes se napsahtaa paikalleen (7).



- Irrota objektiivin etusuojus ennen kuin otat kuvia.

✓ F-bajonetilla varustetut objektiivit

- Kiinnitä FTZ II- / FTZ-bajonettisovitin (saatavilla erikseen) kameraan ennen F-bajonetilla varustettujen objektiivien käyttämistä.
 - Jos yrität kiinnittää F-bajonetilla varustettuja objektiiveja suoraan kameraan, objektiivi tai kuvakenno voi vahingoittua.
-

Objektiivien irrottaminen

- Kun olet sammuttanut kameras, pidä objektiivin vapautinta (1) painettuna ja käännä samalla objektiivia kuvan osoittamaan suuntaan (2).
- Kun olet irrottanut objektiivin, kiinnitä objektiivin suojukset ja kameras rungon suojuus takaisin paikoilleen.

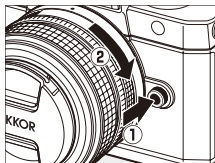

Näytön avaaminen

Käännä näyttöä kevyesti; älä käytä voimaa.

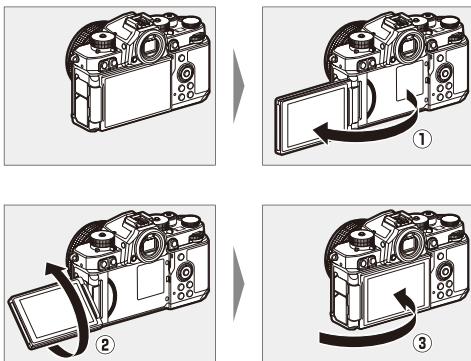



Kameran käyttökuuntoon laittaminen

Laita kamera päälle ja valitse sitten kieli ja aseta kello. Ennen kuin käytät kameraa ensimmäistä kertaa, tee alla olevat toimenpiteet kielen ja aikavyöhykkeen valitsemiseksi ja kellon asettamiseksi, jotta oikea aika ja päivämäärä tallentuisivat ottamiisi kuviin.

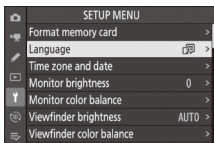
- 1 Paina MENU-painiketta, korosta asetusvalikon kohta [Language] (kieli) ja paina -painiketta.**



- 2 Valitse kieli.**

Paina - tai -painiketta ja korosta haluamasi kieli. Paina sitten -painiketta (käytettävissä olevat kielet vaihtelevat sen maan tai alueen mukaan, josta kamera on alun perin hankittu).

- 3 Korosta kohta [Aikavyöhyke ja päivämäärä] ja paina -painiketta.**

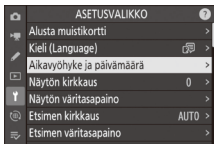

4 Valitse aikavyöhyke.

- Valitse kohta **[Aikavyöhyke]** **[Aikavyöhyke ja päivämäärä]** -näytöstä.
- Näyttö luettelee valitun vyöhykkeen valitut kaupungit sekä valitun vyöhykkeen ja UTC-ajan välisen aikaeron.
- Korosta aikavyöhyke **[Aikavyöhyke]**-näytöstä ja paina **OK**-painiketta.

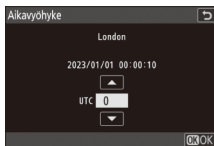

5 Ota kesäaika käyttöön tai poista se käytöstä.

- Valitse kohta **[Kesäaika]** **[Aikavyöhyke ja päivämäärä]** -näytöstä.
- Valitse **[ON]** (kesäaika käytössä) tai **[OFF]** (kesäaika pois käytöstä).
- Kun valitset kohdan **[ON]**, kello siirtyy tunnilla eteenpäin; peruuta toiminto valitsemalla **[OFF]**.

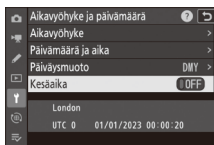

6 Aseta kello.

- Valitse kohta **[Päivämäärä ja aika]** **[Aikavyöhyke ja päivämäärä]** -näytöstä.
- Aseta kello valitun aikavyöhykkeen päivämäärään ja aikaan monivalitsimella **[Päivämäärä ja aika]** -näytössä ja paina sitten **OK**-painiketta (huomaa, että kamera käyttää 24 tunnin kelloa).

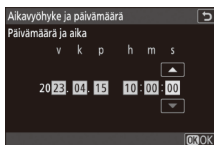

7 Valitse päiväysmuoto.

- Valitse kohta **[Päiväysmuoto]** **[Aikavyöhyke ja päivämäärä]** -näytöstä.
- Korosta haluamasi päivämäärän (vuosi, kuukausi ja päivä) näyttöjärjestys ja paina **OK**-painiketta.

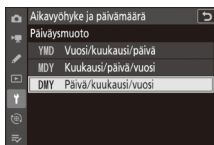

8 Poistu valikoista.

Siirry kuvaustilaan painamalla laukaisin kevyesti puoleenväliin.



☺-kuvake

Kuvausnäytössä vilkkuva ☺-kuvake ilmaisee, että kameran kello on nollattu. Uusien kuvien yhteyteen tallennettu päivämäärä ja aika on tällöin virheellinen. Aseta kello oikeaan aikaan ja päivämäärään asetusvalikon kohdassa [**Aikavyöhyke ja päivämäärä**] > [**Päivämäärä ja aika**]. Kameran kello saa virtaa omasta akustaan. Kellon akku latautuu, kun pääakku on asetettu kameraan. Lataus kestää noin 2 päivää. Kunhan lataus on tehty, akku antaa kellolle virtaa noin kuukaudeksi.

Perusvalokuvaus ja toisto

Valokuvien ottaminen (AUTO-tila)

Valitse ^{AUTO} (automaatti) -tila yksinkertaiseen "tähtää ja laukaise" -valokuvaukseen.

☑ Objektiivit, joissa on sisäänvedettävät putket

Objektiivit, joissa on sisäänvedettävät putket, on pidennettävä ennen käyttöä. Pyöritä zoomausrengasta kuvan mukaisesti, kunnes objektiivi napsahtaa paikalleen pidennettyyn asentoon.

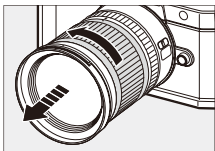

1 Valitse valokuvatila kääntämällä valokuva-/videotilan valitsin kohtaan .

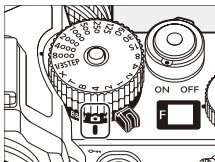

2 Pyöritä tilanvalitsin asentoon AUTO ^{AUTO} ().

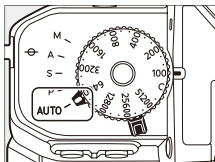

3 Pyöritä ISO-herkkyden valitsin asentoon C.

AUTO (AUTO) -tilan oletusasetuksilla kamera säättää ISO-herkkyyttä automaattisesti valotussäädön helpottamiseksi silloin, kun ISO-herkkyden valitsin on pyöritetty asentoon C.

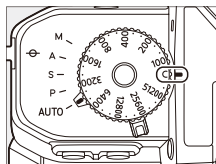

4 Valmistele kamera.

Pidä kädensijasta kiinni oikealla kädellä, pitele kameran runkoa tai objektiivia vasemmalla kädellä ja tue kynnänpäät kylkiä vasten.



Maisema (leveä) -suunta

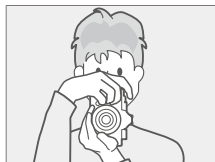

Muotokuva (pysty)
-suunta

5 Rajaa valokuva.

Rajaa kohde kuvausnäyttöön.

- Kameran havaitsemat ihmiset yksilöidään tarkennuspisteestä kertovan valkoisen reunuksen avulla. Jos kamera tunnistaa kohteen silmät, tarkennuspiste ilmestyy sen sijaan heidän jommankumman silmänsä päälle.

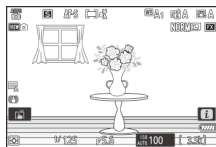

6 Tarkenna painamalla laukaisin puoleenväliin (ts. paina laukaisinta kevyesti, kunnes se on puolivälissä).



- Tarkennuspiste näkyy vihreänä, kun kamera tarkentaa kohteeseen.
- Tarkennusapuvalo saattaa syttyä automaattitarkennuksen helpottamiseksi, jos kohteen valaistus on heikko.
- Ellei kamera pysty tarkentamaan, epäterävyyden ilmaisin vilkkuu punaisena.

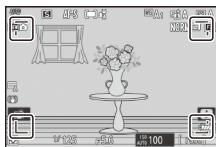
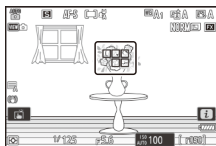

- Tarkennuspiste muuttuu vihreäksi, jos kamera pystyy tarkentamaan tunnistettuaan ihmismuotokuvakohteen kasvat tai silmät. Ellei kamera pysty tarkentamaan, tarkennuspiste vilkkuu punaisena.



7 Ota kuva painamalla laukaisin pohjaan asti nostamatta sormea laukaisimelta.



☑ Tarkennusapuvalo

Älä peitä tarkennusapuvaloa silloin, kun se palaa.

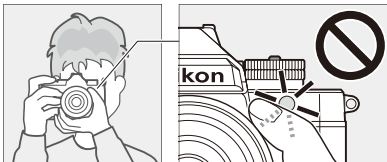

☑ Huomiot: valokuvien ottaminen

- Saatat huomata seuraavaa kuvausnäytössä. Nämä ilmiöt ovat näkyvissä myös kaikissa kameralla otetuissa valokuvissa:
 - välkyntää tai juovaisuutta loisteputki-, elohopeahöyry- tai natriumlampuin valaistuissa kuvausnäkymissä
 - liikkeen aikaista vääristymää (yksittäiset kohteet, kuten suurella nopeudella rajauksen läpi liikkuvat junat tai autot, saattavat vääristyä tai koko rajaus saattaa näyttäytyä vääristyneenä, kun kameraa panoroidaan vaakasuunnassa)
 - rosoisia reunoja, värireunavääristymiä, moiré-ilmiöitä tai kirkkaita pisteitä tai
 - kirkkaita alueita tai kaistaleita kuvausnäkymissä, joiden valaistuksena on välkkyviä kylttejä tai muita katkonaisia valonlähteitä, tai kun kohde valaistetaan lyhyesti stroboskoopivalolla tai muulla kirkkaalla ja hetkellisellä valolähteellä.
- Huomaa, että kohinaa (satunnaisia kirkkaita kuvapistettä, utua tai viivoja) ja odottamattomia värejä saattaa ilmaantua, jos käytät -painiketta objektiivin läpi näkyvän näkymän lähentämiseksi.
- Vältä kamerasuuntaamista aurinkoon tai muihin voimakkaisiin valonlähteisiin kuvauksen aikana. Tämän varotoimen huomioittajättäminen saattaa vaurioittaa kamerasisäisiä virtapiirejä.

☑ Muistikortin merkkivalo

Muistikortin merkkivalo palaa silloin, kun valokuvaa tallennetaan. *Älä avaa akkutilan/muistikorttipaikan kantta tai poista muistikorttia tai akkua.*

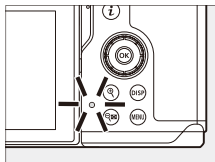

Vinkki: Kosketuslaukaisin

Voit ottaa valokuvan myös koskettamalla näyttöä. Tarkenna koskettamalla kohdetta ja siirrä sormi pois, jolloin suljin laukaistaan.

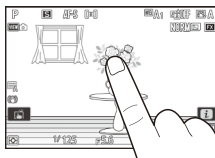

Vinkki: Valotuksen korjauksen valitsin

Valotusta voidaan säätää pyörittämällä valotuksen korjauksen valitsinta.

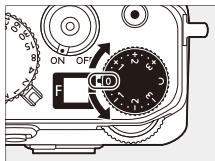

Videoiden tallentaminen (AUTO-tila)

^{AUTO} (automaatti) -tilaa voidaan käyttää videoiden yksinkertaiseen "tähtää ja kuvaa" -tallennukseen.

- 1 Valitse videotila kääntämällä valokuva-/videotilan valitsin kohtaan .**

Huomaa, ettei lisävarusteina saatavia salamalaitteita voi käyttää, kun kamera on videotilassa.

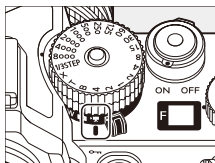

- 2 Pyöritä tilanvalitsin asentoon ^{AUTO} (AUTO).**

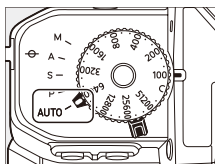

3 Aloita tallennus painamalla videotallennuspainiketta.

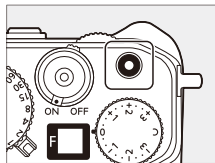

- Tallennuksen ilmaisin tulee näkyviin ja kuvausnäytön reunat muuttuvat punaisiksi. Näytöllä näkyy myös jäljellä oleva aika eli muistikortille tallennettavissa olevan uuden videoaineiston arvioitu määrä.

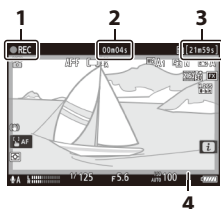

- 1 Tallennuksen ilmaisin
- 2 Videon tallennusaika (tallennetun videoaineiston pituus)
- 3 Käytettävissä oleva tallennusaika
- 4 Tallennuksen ilmaisin (punainen reunus)

- Ääni tallennetaan yhdysrakenteisella mikrofoniolla. Älä peitä mikrofonia tallennuksen aikana.
- Voit tarkentaa myös koskettamalla kohdetta näytössä.

4 Lopeta tallennus painamalla videotallennuspainiketta uudelleen.

✓ Muistikortin merkkivalo

Muistikortin merkkivalo palaa silloin, kun videota tallennetaan. *Älä avaa akkutilan/ muistikorttipaikan kantta tai poista muistikorttia tai akkua.*

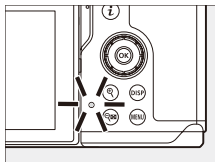

✓ -kuvake

 -kuvake ilmaisee, ettei videoita voida tallentaa.

✓ Huomiot: videoiden tallentaminen

- Videon tallentaminen loppuu automaattisesti, jos:
 - maksimipituus saavutetaan
 - akku on tyhjä
 - valitset toisen kuvaustilan
 - tiloja vaihdetaan valokuva-/videotilan valitsimella
 - objektiivin irrotetaan tai
 - kameran sisäinen lämpötila nousee.
- Kameran omat äänet saattavat kuulua videoaineistossa, joka on tallennettu:
 - automaattitarkennuksen aikana
 - tärinänvaimennuksen aikana
 - sähköistä aukkoa käytettäessä tai
 - sähköistä zoomia käytettäessä.

✓ Korkean lämpötilan varoitukset

Kamera saattaa kuumentua videotallennuksen aikana, jolloin korkean lämpötilan varoitus saattaa ilmestyä kuvausnäyttöön. Odota kameran jäähtymistä ja varoituksen häviämistä näytöstä ennen kuin käsittelet kameraa, akkua tai muistikortteja.



✓ Huomiot: videoiden tallentaminen

- Saatat huomata seuraavaa kuvausnäytössä. Nämä ilmiöt ovat näkyvissä myös kaikessa kameralla tallennetussa videoaineistossa:
 - välkyntää tai juovaisuutta loisteputki-, elohopeahöyry- tai natriumlampuin valaistuissa kuvausnäkymissä
 - liikkeen aikaista vääristymää (yksittäiset kohteet, kuten suurella nopeudella rajauksen läpi liikkuvat junat tai autot, saattavat vääristyä tai koko rajaus saattaa näyttäytyä vääristyneenä, kun kameraa panoroidaan vaakasuunnassa)
 - rosoisia reunoja, värireunavääristymiä, moiré-ilmiöitä tai kirkkaita pisteitä
 - kirkkaita alueita tai kaistaleita kuvausnäkymissä, joiden valaistuksena on välkkyviä kylttejä tai muita katkonaisia valonlähteitä, tai kun kohde valaistetaan lyhyesti stroboskoopivalolla tai muulla kirkkaalla ja hetkellisellä valolähteellä tai
 - välkyntää, kun sähköistä aukkoa käytetään tallennuksen aikana.
- Huomaa, että kohinaa (satunnaisia kirkkaita kuvapisteitä, utua tai viivoja) ja odottamattomia värejä saattaa ilmaantua, jos käytät -painiketta objektiivin läpi näkyvän näkymän lähentämiseksi.
- Vältä kameran suuntaamista aurinkoon tai muihin voimakkaisiin valonlähteisiin silloin, kun tallennat. Tämän varotoimen huomioittamättäminen saattaa vaurioittaa kameran sisäisiä virtapiirejä.

Vinkki: Valotuksen korjauksen valitsin



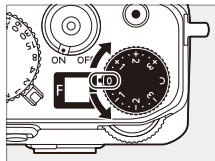

Valotusta voidaan säätää pyörittämällä valotuksen korjauksen valitsinta.

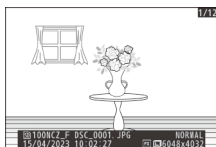
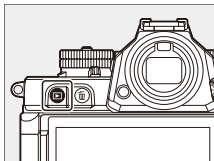

Toisto

Paina -painiketta katsellaksesi valokuvia ja videoita näytöllä tai etsimässä kuvauksen jälkeen.



- Katsele lisää kuvia painamalla - tai -painiketta tai pyyhkäisemällä vasemmalle tai oikealle.
- Videot on merkitty näytön vasemmassa yläkulmassa olevalla -kuvakkeella. Aloita toisto napauttamalla näytön -kuvaketta tai painamalla -painiketta.

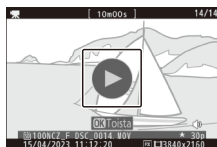

- Lopeta toisto ja palaa kuvaustilaan painamalla laukaisin puoleenväliin.

Vianmääritys

Ennen kuin otat yhteyttä asiakastukeen

Voit ehkä ratkaista kamerassa ilmeneviä ongelmia noudattamalla alla olevia vaiheistettuja ohjeita. Tarkista tämä luettelo ennen kuin otat yhteyttä jälleenmyyjään tai valtuutettuun Nikon-huoltoedustajaan.

- 1 Tarkista yleisten ongelmien luettelo.**
Yleiset ongelmat ja ratkaisut on lueteltu *käyttöoppaan* vianmääritysosiossa.

- 2 Sammuta kamera ja poista akku. Odota sitten noin minuutin verran, aseta akku takaisin paikalleen ja laita kamera päälle.**
 Kamera saattaa vielä kirjoittaa tietoja muistikortille kuvaamisen jälkeen. Odota vähintään minuutti ennen akun poistamista.

- 3 Hae tietoja Nikonin verkkosivustoilta.**
 - Tukitietoja ja vastauksia usein kysytyihin kysymyksiin on saatavilla maa- tai aluekohtaisilta verkkosivuilta (☞17).
 - Voit ladata kamerasi uusimman laiteohjelman osoitteesta: <https://downloadcenter.nikonimglib.com/>

- 4 Kysy neuvoa valtuutetulta Nikon-huoltoedustajalta.**

Tekniset huomautukset

Kamerasta huolehtiminen

Pitkäaikainen säilytys

Poista akku, ellei tuotetta ole tarkoitus käyttää pitkään aikaan. Ennen kuin poistat akun, varmista, että kamera on pois päältä.

Älä säilytä kameraa seuraavasti:

- paikoissa, jotka on huonosti ilmastoitu tai joiden ilmankosteus on yli 60 %
- voimakkaita sähkömagneettisia kenttiä tuottavien laitteiden, kuten televisioiden tai radioiden, lähellä tai
- paikoissa, joiden lämpötila saattaa ylittää 50 °C tai alittaa -10 °C.

Kamerasta ja akusta huolehtiminen: huomiot

Huomiot: kameran käyttäminen

● Älä pudota

Älä pudota kameraa tai objektiivia tai kohdistu niihin iskuja. Tuote saattaa mennä epäkuntoon, jos siihen kohdistuu voimakkaita iskuja tai tärinää.

● Pidä kuivana

Pidä kamera kuivana. Kameran sisälle päässeen veden aiheuttaman sisäosien ruostumisen korjaaminen voi olla paitsi kallista myös pysyviä vaurioita aiheuttavaa.

● Vältä äkillisiä lämpötilan muutoksia

Kameran vieminen lämpimästä kylmään ympäristöön tai päinvastoin saattaa aiheuttaa vaurioittavaa kosteuden tiivistymistä kameran sisä- ja ulkopuolelle. Laita kamera suljettavaan pussiin tai muovikoteloon ennen kuin viet sen lämpötilarajan ylittävään paikkaan. Kameran voi ottaa pussista tai kotelosta heti kun se on sopeutunut uuteen lämpötilaan.

● Pidä etäällä voimakkaista magneettikentistä

Staattiset lataukset tai magneettiset kentät, joita tuottavat radiolähettimien kaltaiset laitteet, voivat häiritä näytön toimintaa, vahingoittaa muistikortille tallennettuja tietoja tai vaikuttaa tuotteen sisäisiin virtapiireihin.

● Pidä luottokortit ja muut magneettiset tallennusvälineet etäällä kamerasta ja objektiivista

Laitteeseen tallennetut tiedot voivat vioittua.

● Älä jätä objektiivia niin, että se on kohti aurinkoa

Älä jätä objektiivia osoittamaan aurinkoon tai muuhun kirkkaaseen valonlähteeseen päin. Voimakas valo voi vahingoittaa kuvakennoa tai aiheuttaa haalistumista tai kuvan ”palamista”. Kameralla otettuihin valokuviin voi tulla valkoista epäterävyyttä.

● **Laserit ja muut kirkkaat valonlähteet**

Älä suuntaa laservaloa tai muita erittäin kirkkaita valonlähteitä kohti objektiivia, koska ne voivat vahingoittaa kameran kuvakennoa.

● **Puhdistaminen**

Kun puhdistat kameran runkoa, poista pöly ja nukka varovasti puhaltimella ja pyyhi sitten kevyesti pehmeällä, kuivalla liinalla. Kun kameraa on käytetty rannalla tai meren äärellä, pyyhi hiekka ja suola pois puhtaaseen veteen kevyesti kostutetulla liinalla ja kuivaa huolellisesti. Staattinen sähkö voi tietyissä harvinaisissa tilanteissa saada nestekidenäytön muuttumaan kirkkaammaksi tai tummemmaksi. Tämä ei ole merkki viasta. Näyttö palautuu pian normaaliksi.

● **Objektiivin ja etsimen puhdistaminen**

Nämä lasielementit vaurioituvat helposti. Poista pöly ja nukka puhaltimella. Jos käytät paineilmapuhallinta, pidä kanisteri pystyasennossa, jotta aine ei purkautuisi pullostasta nestemäisessä muodossa, mikä voisi vahingoittaa lasielementtejä. Poista sormenjäljet ja muut tahrat objektiivista kostuttamalla pehmeä liina pienellä määrällä linssinpuhdistusainetta ja pyyhkimällä varovasti.

● **Älä koske kuvakennoon**

Älä missään tapauksessa kohdistaa kuvakennoon painetta, töki sitä puhdistusvälineillä tai suuntaa siihen voimakasta ilmavirtaa puhaltimella. Muuten kenno saattaa naarmuuntua tai vahingoittua muulla tavoin.

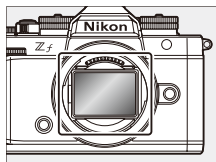

● **Objektiivin liittimet**

Pidä objektiivin liittimet puhtaina. Vältä koskemasta niihin sormilla.

● Säilytä hyvin ilmastoidussa tilassa

Estä homeen tai härmän muodostuminen säilyttämällä kameraa kuivassa, hyvin ilmastoidussa paikassa. Älä säilytä kameraa paikassa, jossa on naftaliini- tai kamferipohjaista koimyrkkyä, voimakkaita sähkömagneettisia kenttiä tuottavien laitteiden läheisyydessä tai paikassa, jossa se altistuu erittäin korkeille lämpötiloille, kuten lämmittimen vieressä tai suljetussa ajoneuvossa kuumana päivänä. Näiden varotoimien laiminlyöminen voi johtaa laitteen toimintahäiriöön.

● Pitkäaikainen säilytys

Ellei tuotetta ole tarkoitus käyttää pitkään aikaan, poista akku esimerkiksi vuotavasta akkunesteestä aiheutuvien vaurioiden estämiseksi. Säilytä kameraa muovipussissa, jossa on kuivausainetta. Älä kuitenkaan säilytä nahkaista kameralaukkuja muovipussissa, sillä se voi haurastuttaa materiaalia. Säilytä akkua viileässä, kuivassa paikassa. Huomaa, että ajan mittaan kuivausaine menettää kykynsä sitoa kosteutta, joten se on vaihdettava säännöllisesti. Estä homeen tai härmän muodostuminen ottamalla kamera pois säilytyspaikasta ainakin kerran kuussa, asettamalla akku paikalleen ja laukaisemalla suljin muutaman kerran.

● Katkaise virta tuotteesta ennen virtalähteen poistamista tai irti kytkemistä

Virtalähteen poistaminen tai irti kytkeminen kameran ollessa päällä voi vahingoittaa tuotetta. Erityisesti tulee huolehtia siitä, ettei virtalähdettä poisteta tai kytketä irti silloin, kun kuvien tallentaminen tai poistaminen on meneillään.

● Näyttö/etsin

- Näyttö ja etsin on valmistettu erittäin tarkasti. Vähintään 99,99 % kuvapisteistä on tehollisia ja enintään 0,01 % puuttuu tai on viallisia. Näin ollen vaikka näytöissä olisi kuvapisteitä, jotka ovat aina päällä (valkoinen, punainen, sininen tai vihreä) tai aina pois päältä (musta), kyse ei ole toimintahäiriöstä. Tällä ei ole vaikutusta laitteella otettuihin kuviin. Pyydämme ottamaan tämän huomioon.
- Näytöllä näkyviä kuvia voi olla vaikeaa nähdä kirkaassa valossa.
- Älä kohdista näyttöön painetta. Se voi mennä epäkuntoon tai vaurioitua. Pöly tai nukka voidaan poistaa puhaltimella. Tahrat voidaan poistaa pyyhkimällä näyttöä kevyesti pehmeällä liinalla tai säämiskällä. Jos näyttö rikkoutuu, on huolehdittava, ettei kukaan loukkaannu rikkoutuneesta lasista. Varo, ettei näytön nestekiteitä joudu kosketuksiin ihon kanssa tai pääse silmiin tai suuhun.
- Jos sinulla on jokin seuraavista oireista, kun rajaat kuvia etsimessä, lopeta kameran käyttö siksi aikaa, kun olosi paranee:
 - pahoinvointia, silmäkipuja, silmien väsymistä,
 - huimausta, päänsärkyä, niskan tai olkapäiden jäykkyyttä,
 - huonovointisuutta tai käsi-silmä-koordinaation häiriöitä tai
 - matkapahoinvointia.
- Näyttö saattaa vilkkua nopeasti päälle ja pois päältä sarjakuvauksen aikana. Välkkyvän näytön katseleminen voi aiheuttaa huonoa oloa. Älä jatka käyttöä ennen kuin olosi paranee.

● Kirkkaat valot ja taustavalossa olevat kohteet

Viivoina näkyvää kohinaa saattaa harvinaisissa tapauksissa esiintyä kuvissa, jotka sisältävät kirkkaita valoja tai taustavalossa olevia kohteita.

● Kameran kuvaus- ja toistonäytöt

Kun [HLG] on valittu sävytilaksi, kameran näytössä ja etsimessä näkyvät kuvaus- ja toistonäytöt saattavat sisältää ”kohinaa” satunnaisina kirkkaina kuvapisteinä, utuna tai viivoina tai ne eivät välttämättä pysty toistamaan hyvin värikylläisiä värejä. Lisäksi äkillisiä sävyjen katkonaisuuksia saattaa tulla näkyviin kameran näytöllä tai etsimessä silloin, kun kuvat esitetään täysikokoisina, vaikka vaikutukset eivät ulotu itse valokuviin. Käytä tarkan sävytoiston saavuttamiseksi näyttöjä, tietokoneita, käyttöjärjestelmiä, sovelluksia tai muita HLG-yhteensopivia laitteita.

✔ **Huomiot: tiedontallennusvälineiden hävittäminen**

Huomaa, että kuvien poistaminen tai muistikorttien ja muiden tiedontallennusvälineiden alustaminen ei täysin pyyhi pois alkuperäisiä kuvatietoja. Poistetut tiedostot voidaan joskus palauttaa hävitetyiltä tallennusvälineiltä kaupallisesti saatavilla ohjelmistoilla, mikä voi johtaa henkilökohtaisten kuvatietojen asiattomaan käyttöön. Tällaisten tietojen yksityisyyden varmistaminen on käyttäjän vastuulla.

Ennen kuin hävität tiedontallennusvälineen tai luovutat sen toiselle henkilölle, pyyhi kaikki tiedot pois käyttämällä kaupallista poisto-ohjelmistoa tai alusta väline ja täytä se sitten kokonaan kuvilla, jotka eivät sisällä henkilökohtaisia tietoja (esimerkiksi kuvilla, joissa on vain tyhjää taivasta). Varo, ettei kukaan loukkaannu, kun tuhoat tiedontallennusvälinettä fyysisesti.

Ennen kuin kamera hävitetään tai luovutetaan toiselle henkilölle, on käytettävä myös kameran asetusvalikon kohtaa [**Palauta kaikki asetukset**] verkkoasetusten ja muiden henkilökohtaisten tietojen poistamiseksi.

Huomiot: akkujen käyttäminen

● Käyttöön liittyviä varotoimia

- Jos akkuja käsitellään väärin, ne saattavat rikkoutua tai vuotaa aiheuttaen tuotteen ruostumista. Huomioi seuraavat varotoimet käsitellessäsi akkuja:
 - Katkaise tuotteen virta ennen akun vaihtamista.
 - Akut voivat olla kuumia pitkään jatkuneen käytön jälkeen.
 - Pidä akun liittimet puhtaina.
 - Käytä vain akkuja, jotka on hyväksytty käytettäväksi tässä laitteistossa.
 - Älä oikosulje tai pura akkuja tai altista niitä tulelle tai liialliselle kuumuudelle.
 - Laita liitinsuojus paikalleen, kun akku ei ole asetettuna kameraan tai laturiin.
- Jos akku on kuuma esimerkiksi heti käytön jälkeen, anna sen jäähtyä ennen lataamista. Jos akkua yritetään ladata sen sisäisen lämpötilan ollessa koholla, akun suorituskyky heikentyy ja akku saattaa jäädä latautumatta tai latautuu vain osittain.
- Ellei akkua käytetä pitkään aikaan, poista se kamerasta ja säilytä sitä viileässä, kuivassa paikassa, jonka lämpötila on 15 °C – 25 °C. Vältä kuumia tai erittäin kylmiä paikkoja.
- Pitkäaikaisessa säilytyksessä olevat akut tulisi ladata noin 50 %:iin vähintään kerran vuodessa. Älä lataa akkua 100 %:iin ennen kuin palautat sen säilytykseen. Täysin tyhjän akun latautuminen noin 50 %:iin kestää suunnilleen puolet siitä, mitä sen lataaminen 100 %:iin kestää.

- Poista akku kamerasta tai laturista, kun ne eivät ole käytössä. Kamera ja laturi kuluttavat pienen määrän varausta myös ollessaan pois päältä, ja ne voivat tyhjentää akun niin, ettei se enää toimi.
- Älä käytä akkua, jos ympäristön lämpötila on alle -0 °C tai yli 40 °C . Tämän varoituksen huomioita jättäminen voi vahingoittaa akkua tai heikentää sen suorituskykyä. Lataa akku sisätiloissa lämpötilan ollessa $5\text{ °C} - 35\text{ °C}$. Akku ei lataudu, jos sen lämpötila on alle 0 °C tai yli 60 °C .
- Akun kapasiteetti saattaa heikentyä ja latausajat saattavat pidentyä, jos akun lämpötila on $0\text{ °C} - 15\text{ °C}$ tai $45\text{ °C} - 60\text{ °C}$.
- Yleensä akkujen kapasiteetti näyttää laskevan alhaisissa lämpötiloissa. Jos uusikin akku ladataan alle noin 5 °C :n lämpötilassa, sen taso saattaa nousta tilapäisesti arvosta "0" arvoon "1" asetusvalikon kohdan [**Akkutiedot**] käyttöiän näytössä, mutta näyttö palaa normaaliksi, kunhan akku on ladattu uudelleen vähintään noin 20 °C :n lämpötilassa.
- Akun kapasiteetti laskee alhaisissa lämpötiloissa. Lämpötilan aiheuttama kapasiteetin muutos näkyy vastaavasti kameran akkutason näytössä. Tämän vuoksi akun näyttö saattaa näyttää kapasiteetin laskua lämpötilan laskiessa, vaikka akku olisi ladattu täyteen.
- Akut voivat olla kuumia käytön jälkeen. Ole sen vuoksi varovainen poistaessasi akkuja kamerasta.

● **Lataa akut ennen käyttöä**

Lataa akku ennen käyttöä. Akku ei ole toimitushetkellä täysin ladattu.

● **Pidä vara-akut valmiina käyttöön**

Ennen kuin otat valokuvia, varmista, että täyteen ladattu vara-akku on saatavilla. Sijaintisi vuoksi uusia akkuja voi olla vaikeaa hankkia lyhyellä varoitusaajalla.

● **Pidä täyteen ladattu vara-akku valmiina kylminä päivinä**

Osittain ladatut akut eivät ehkä toimi kylminä päivinä. Lataa yksi akku ennen käyttöä kylmällä säällä ja pidä toista lämpimässä paikassa, jolloin se on tarvittaessa valmis vaihdettavaksi. Kunhan kylmä akku lämpenee, osa sen varauksesta saattaa palautua.

● **Akun varaustaso**

- Kameran virran kytkeminen toistuvasti päälle tai pois päältä, kun akku on täysin tyhjä, lyhentää akun kestoa. Täysin tyhjät akut pitää ladata ennen käyttöä.
- Jos täyteen ladatun akun kesto lyhenee huomattavasti huoneenlämpötilassa käytettynä, akku täytyy vaihtaa. Hanki uusi akku.

● **Älä yritä ladata täyteen ladattuja akkuja**

Jos akun lataamista jatketaan vielä senkin jälkeen kun se on ladattu täyteen, akun suorituskyky voi heikentyä.

● **Käytettyjen akkujen kierrättäminen**

Kierrätä akut paikallisten määräysten mukaisesti huolehdittuasi ensin liittimien eristämisestä teipillä.

Tavaramerkit ja lisenssit

- SD-, SDHC-, SDXC-, microSD-, microSDHC- ja microSDXC-logot ovat SD-3C, LLC:n tavaramerkkejä.
- Windows on Microsoft Corporationin tavaramerkki tai rekisteröity tavaramerkki Yhdysvalloissa ja/tai muissa maissa.
- Apple®, App Store®, Apple-logot, iPhone®, iPad®, Mac ja macOS ovat Apple Inc:n Yhdysvalloissa ja/tai muissa maissa rekisteröimiä tavaramerkkejä.
- Android, Google Play ja Google Play -logo ovat Google LLC:n tavaramerkkejä. Android-robotti on kopioitu tai muokattu Googlen luomasta ja jakamasta alkuperäistyöstä. Sitä käytetään Creative Commons Attribution 3.0 -lisenssissä kerrottujen ehtojen mukaisesti.
- IOS on Cisco Systems, Inc:n tavaramerkki tai rekisteröity tavaramerkki Yhdysvalloissa ja/tai muissa maissa, ja sitä käytetään lisenssillä.
- HDMI, HDMI-logo ja High-Definition Multimedia Interface ovat HDMI Licensing, LLC:n tavaramerkkejä tai rekisteröityjä tavaramerkkejä.

HDMI

- Bluetooth®-sanamerkki ja -logo ovat Bluetooth SIG, Inc:n omistamia rekisteröityjä tavaramerkkejä, ja Nikon käyttää niitä lisenssillä.
- Wi-Fi ja Wi-Fi-logo ovat Wi-Fi Alliancen tavaramerkkejä tai rekisteröityjä tavaramerkkejä.
- Powered by intoPIX technology.



- Kaikki muut tässä asiakirjassa tai muussa Nikonin käyttäjälle toimittamassa dokumentaatioissa mainitut kauppanimet ovat vastaavien haltijoidensa tavaramerkkejä tai rekisteröityjä tavaramerkkejä.
- Use of the Made for Apple badge means that an accessory has been designed to connect specifically to the Apple products identified in the badge, and has been certified by the developer to meet Apple performance standards. Apple is not responsible for the operation of this device or its compliance with safety and regulatory standards. Please note that the use of this accessory with an Apple product may affect wireless performance.
- This product includes software developed by the OpenSSL Project for use in the OpenSSL Toolkit.
- Tämän tuotteen ohjelmisto sisältää avoimen lähdekoodin ohjelmiston, jonka tekijänoikeudet ovat kolmansilla osapuolilla. Tämän avoimen lähdekoodin ohjelmiston lisenssiehdot löytyvät *Käyttöoppaasta*.
<https://downloadcenter.nikonimglib.com/>

Huomautuksia

● Huomautuksia eurooppalaisille asiakkaille

VAROITUS: AKUN/PARISTON KORVAAMINEN VÄÄRÄNLAISELLA AKKU-/PARISTOTYYPILLÄ SAATTAÄ JOHTAA RÄJÄHDYKSEEN. HÄVITÄ KÄYTETYÄ AKUT/PARISTOT OHJEIDEN MUKAISESTI.

Tämä merkintä osoittaa, että sähkö- ja elektroniikkalaitteet on kerättävä erillään muusta jätteestä.

Seuraavat ilmoitukset koskevat vain Euroopan maissa olevia käyttäjiä:

- Tämä tuote on tarkoitettu kerättäväksi erikseen asianmukaisessa keräyspisteessä. Älä hävitä sitä kotitalousjätteen mukana.
- Erilliskeräys ja kierrätys auttavat säästämään luonnonvaroja ja estämään haittoja, joita voi aiheutua ihmisten terveydelle ja ympäristölle, jos laitteita ei hävitetä asianmukaisesti.
- Lisätietoja saat myyjältä tai jätehuollosta vastaavilta paikallisilta viranomaisilta.



Tämä symboli akussa/paristossa osoittaa, että akku/paristo tulee kerätä talteen erikseen.

Seuraavat ilmoitukset koskevat vain Euroopan maissa olevia käyttäjiä:

- Kaikki akut/paristot, olipa niissä tämä symboli tai ei, on vietävä erikseen niille tarkoitettuun keräyspisteeseen. Älä hävitä niitä tavallisen kotitalousjätteen mukana.
- Lisätietoja saat myyjältä tai jätehuollosta vastaavilta paikallisilta viranomaisilta.



Bluetooth ja Wi-Fi (langaton lähiverkko)

Tämä tuote on Yhdysvaltain maastavientiviranomaisten säännösten (EAR) alainen. Tämän tuotteen vientiin ei tarvita Yhdysvaltain hallituksen lupaa lukuun ottamatta vientiä seuraaviin maihin, jotka ovat tätä kirjoitettaessa kauppasaarrossa tai erityisen valvonnan alaisena: Kuuba, Iran, Pohjois-Korea, Sudan ja Syyria (luettelo voi muuttua).

Langattomien laitteiden käyttö saattaa olla kiellettyä joissain maissa tai joillain alueilla. Tutustu soveltuviin paikallisiin määräyksiin ja noudata niitä.

Tämän laitteen Bluetooth-lähetin toimii 2,4 GHz:n taajuusalueella.

● Ilmoitus asiakkaille Euroopassa ja maissa, jotka noudattavat radiolaitteita koskevaa direktiiviä

Nikon Corporation vakuuttaa, että radiolaitetyyppi Z f noudattaa direktiiviä 2014/53/EU.



EU-vaatimustenmukaisuusvakuutus on saatavilla kokonaisuudessaan seuraavasta internet-osoitteesta:

https://imaging.nikon.com/imaging/support/pdf/DoC_N2137.pdf

5 150 – 5 350 MHz:n kaista on rajoitettu vain sisäkäyttöön. Rajoitus on voimassa tämän radiolaitteen käyttöönotossa tai käyttövaatimuksissa seuraavissa maissa: AT, BE, BG, CY, CZ, DK, EE, FI, FR, DE, EL, MK, IE, IT, LV, LT, LU, MT, NL, PL, PT, RO, SK, LI, HU, SI, ES, SE, UK (NI), IS, ME, NO, CH, TR, HR ja RS.

Wi-Fi

- Toimintataajuus:
 - 2 412 – 2 462 MHz (kanava 11; Afrikka, Aasia ja Oseania)
 - 2 412 – 2 462 MHz (kanava 11) ja 5 180 – 5 825 MHz (5 180 – 5 580 MHz, 5 660 – 5 700 MHz ja 5 745 – 5 825 MHz) (Yhdysvallat, Kanada ja Meksiko)
 - 2 412 – 2 462 MHz (kanava 11) ja 5 180 – 5 805 MHz (5 180 – 5 320 MHz ja 5 745 – 5 805 MHz) (muut Amerikan mantereen maat)
 - 2 412 – 2 462 MHz (kanava 11) ja 5 745 – 5 805 MHz (Georgia)
 - 2 412 – 2 462 MHz (kanava 11) ja 5 180 – 5 320 MHz (muut Euroopan maat)
- Enimmäislähtöteho (EIRP):
 - 2,4 GHz:n taajuusalue: 6,1 dBm
 - 5 GHz:n taajuusalue: 9,4 dBm

Bluetooth

- Toimintataajuus:
 - Bluetooth: 2 402 – 2 480 MHz
 - Matalatehoinen Bluetooth: 2 402 – 2 480 MHz
- Enimmäislähtöteho (EIRP):
 - Bluetooth: 0,6 dBm
 - Matalatehoinen Bluetooth: -0,9 dBm

● Ilmoitus Euroopassa oleville asiakkaille
Valmiustilan virrankulutus

Tila	Virrankulutus
Pois päältä -tila	Alle 0,5 W
Valmiustila laitteen ollessa liitettynä verkkoon (Bluetooth-yhteydet)	Alle 2 W

● Turvallisuus

Vaikka yksi tämän tuotteen eduista on, että muut voivat vapaasti hyödyntää langatonta tiedonsiirtoa sen kantoalueella, seuraavia ongelmia voi ilmetä, jos suojaus ei ole käytössä:

- Tietovarkaus: Ulkopuoliset haittaohjelmat saattavat kuunnella langattomia lähetyksiä ja varastaa käyttäjätunnuksia, salasanoja ja muita henkilökohtaisia tietoja.
- Luvaton käyttö: Luvattomat käyttäjät saattavat päästä verkkoon ja muuttaa tietoja tai tehdä muita haitallisia toimintoja. Huomaa, että langattomien verkkojen rakenteen takia erikoistuneet hyökkäykset voivat mahdollistaa luvattoman käytön silloinkin, kun suojaus on käytössä.
- Suojaamattomat verkot: Yhdistäminen avoimiin verkkoihin voi johtaa luvattomaan käyttöön. Käytä ainoastaan suojattuja verkkoja.

Vinkki: Vaatimustenmukaisuusmerkintä

Standardit, joita kamera noudattaa, luetellaan asetusvalikon kohdassa [Vaatimustenmukaisuusmerkintä].

Z f Model Name: N2137



A series of 20 horizontal lines for writing, spaced evenly down the page.

Takuuehdot - Nikonin Euroopan huoltotakuu

Hyvä Nikonin asiakas,

Kiitos, että hankit tämän Nikonin tuotteen. Jos Nikon-tuotteesi tarvitsee takuuhuoltoa, ota yhteys tuotteen myyjään tai johonkin valtuutettujen huoltotoimipaikkojen verkostoon kuuluvaan yritykseen Nikon Europe B.V.:n myyntialueella (esim. Euroopassa/Venäjällä/muualla). Katso tarkempia tietoja seuraavasta osoitteesta:

<https://www.europe-nikon.com/support>

Turhan vaivan välttämiseksi suosittelemme käyttöoppaiden huolellista lukemista ennen yhteydenottoa myyjään tai valtuutettuun huoltotoimipaikkaan.

Valmistaja myöntää Nikon-laitteelle valmistusvikoja koskevan takuun, jonka kesto on yksi vuosi tuotteen alkuperäisestä ostopäivästä lähtien. Jos tuotteessa ilmenee takuuajana virheellisestä materiaalista tai työstä johtuvia vikoja, valtuutettu huoltotoimipaikkojen verkostomme Nikon Europe B.V.:n alueella korjaa tuotteen laskuttamatta työstä tai osista jäljempänä esitettyjen ehtojen mukaisesti. Nikon pidättää itsellään oikeuden vaihtaa tai korjata tuotteen.

- 1.** Tämä takuu on voimassa vain, jos tuotteen mukana toimitetaan täytetty takuukortti sekä alkuperäinen ostosite, josta käy ilmi ostopäivämäärä, tuotteen tyyppi sekä jälleenmyyjän nimi. Nikon pidättää itsellään oikeuden kieltäytyä ilmaisesta takuuhuollosta, jos edellä mainittuja asiakirjoja ei esitetä tai jos niissä olevat tiedot ovat puutteellisia tai lukukelvottomia.

2. Tämä takuu ei ole voimassa seuraavissa tilanteissa:

- Osien normaalin kulumisen edellyttämä huolto ja korjaus tai vaihto.
- Tuotteen muokkaaminen tai päivittäminen muuhun kuin käyttöoppaassa kuvattuun tarkoitukseen ilman Nikonin etukäteistä kirjallista lupaa.
- Tuotetakuuseen suoraan tai epäsuorasti liittyvät kuljetuskustannukset ja kuljetusriski.
- Tuotteeseen ilman Nikonin etukäteistä kirjallista lupaa tehdyistä sellaisista muokkauksista tai säädöistä aiheutuvat vahingot, joiden tarkoituksena on tehdä tuotteesta muun kuin alkuperäisen myynti- tai valmistusmaan paikallisten ja kansallisten määräysten mukainen.

3. Takuu ei ole voimassa seuraavissa tilanteissa:

- Vahinko on aiheutunut virheellisestä käytöstä, mukaan lukien seuraavat tilanteet mutta ei rajoittuen niihin: tuotteen käyttö muuhun kuin tavanmukaiseen tarkoitukseen tai muuten kuin käyttöoppaan käyttö- ja huolto-ohjeiden mukaisesti sekä tuotteen asentaminen tai käyttö käyttömaassa voimassa olevien turvallisuusnormien vastaisesti.
- Vahinko on syntynyt onnettomuuden, esimerkiksi salamaniskun, veden tai tulen, tai väärinkäytösten tai huolimattomuuden vuoksi.
- Tuotteen malli- tai sarjanumeroa on muutettu tai se on poistettu tai turmeltu lukukelvottomaksi.
- Vahingot ovat aiheutuneet valtuuttamattoman huoltoyrityksen tai henkilön tekemistä korjauksista tai säädöistä.
- Tuote on liitetty puutteelliseen järjestelmään tai sitä on käytetty puutteellisen järjestelmän kanssa.

4. Tämä huoltotakuu ei vaikuta kuluttajan kansallisten lakien mukaisiin oikeuksiin eikä kuluttajan ja jälleenmyyjän väliseen osto- tai myyntisopimukseen liittyviin kuluttajan oikeuksiin.

Huomautuksia: Kaikki valtuutetut Nikon-huollot löytyvät sivustosta (URL = <https://www.europe-nikon.com/service/>).

Tätä asiakirjaa ei saa jäljentää missään muodossa, ei kokonaan eikä osittain, ilman NIKON CORPORATIONin kirjallista lupaa (poikkeuksena kriittisissä artikkeleissa tai arvosteluissa käytettävät lyhyet lainaukset).

Nikon pyrkii vähentämään paperin käyttöä toimiakseen ympäristöystävällisesti.

NIKON CORPORATION

© 2023 Nikon Corporation



SB3G01(1C)
6MO0931C-01