

DIGITALKAMERA

Z 6 III

Användarhandbok

Sv

- Läs detta dokument noggrant innan du använder kameran.
- För att säkerställa korrekt användning av kameran, se till att läsa "För säkerhets skull" (sida 8).
- När du har läst det här dokumentet ska du förvara det på en lättåtkomlig plats för framtida referens.



Scanna för detaljerade bruksanvisningar.

nikon referensinformation Z6III



Innan du börjar

Z6III Användarhandbok och Referensinformation

Utöver denna *användarhandbok* finns *referensinformation* tillgänglig för din kamera.

Användarhandboken (detta dokument)

Användarhandboken beskriver grundläggande kamerafunktioner.



Referensinformation

Kamerafunktioner och användning beskrivs mer detaljerat i *referensinformationen*, som är ett tillägg till *användarhandboken*. *Referensinformationen* kan visas på datorer, smartphones och surfplattor.



Visa Referensinformation (för webbläsare):



<https://onlinemanual.nikonimglib.com/z6III/sv/>



Ladda ner Referensinformation (pdf):



☑ Använda objektiv

För mer information om hur du använder objektiv, se objektivets dokumentation som finns tillgänglig från Nikons nedladdningscentrum.

Z6III Model Name: N2214

Ladda ner dokumentation och programvara

Nikons nedladdningscentrum

Dokumentation för digitalkameror, NIKKOR-objektiv och blixtenheter finns tillgänglig från Nikons nedladdningscentrum, liksom firmwareuppdateringar och NX Studio samt annan programvara.

<https://downloadcenter.nikonimglib.com/>



Ladda ner Nikon-programvara

● Programvara för datorer

Nikon-programvara är tillgänglig från Nikons nedladdningscentrum.

NX Studio: Visa och redigera bilder som tagits med Nikon digitalkameror.

● Appar för smarta enheter

Appar för smarta enheter är tillgängliga från Apple App Store® och på Google Play™.

SnapBridge: Ladda ner bilder och filmer till din smarta enhet via en trådlös anslutning.

Tips: Nikon användarstöd

Om du behöver teknisk support erbjuder vi ett antal alternativ.

- **För användare i USA:** <https://www.nikonusa.com/>
 - **För användare i Kanada:** <https://www.nikon.ca/>
 - **För användare i Mexiko:** <https://www.nikon.com.mx/>
 - **För användare i Latinamerika:**
<https://www.nikonamericalatina.com/>
 - **För användare i Europa:** <https://www.nikoneurope.com/>
 - **För användare i Asien, Oceanien, Mellanöstern och Afrika:**
<https://www.nikon-asia.com/>
-

Förpackningens innehåll

Se till att alla föremål i denna lista följer med kameran.

- Kamerahus

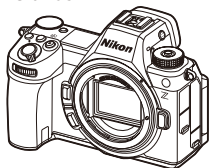



- Lock till tillbehörssko BS-1 (levereras monterat på kameran)
- Ögonmussla av gummi DK-29 (levereras monterad på kameran)
- Minneskort säljs separat.

- Kamerahuslock BF-N1
- Laddningsbart litiumjonbatteri EN-EL15c med polskydd
- HDMI/USB-kabelklämma
- Rem AN-DC26
- USB-kabel med typ-C-kontakter i båda ändarna
- *Användarhandbok*
- Garanti (tryckt på baksidan av denna handbok)

Om detta dokument

Symboler

Detta dokument använder följande symboler. Använd dem för att hitta den information du behöver.

	Denna ikon används för meddelanden, information som du bör läsa innan du använder produkten.
Tips	Denna ikon används för tips, extra information som kan vara användbar när produkten används.
	Denna ikon används för hänvisningar till andra avsnitt i dokumentet.

Konventioner

- Denna kamera använder CFexpress (Typ B)-, XQD-, SD-, SDHC- och SDXC-minneskort. Minneskort av samtliga typer kallas i detta dokument för "minneskort". Där det är nödvändigt att skilja mellan de olika typerna kan termerna "CFexpress-minneskort", "XQD-minneskort" och "SD-minneskort" användas.
- I detta dokument kallas batteriladdare för "batteriladdare" eller "laddare".
- I detta dokument kallas visningen på kameramonitorn och i sökaren under fotografering för "fotograferingsinformation". I de flesta fallen visar illustrationerna monitorn.
- I detta dokument kallas smartphones och surfplattor för "smarta enheter".
- I detta dokument används "FX-format" och "FX" som referens till en bildvinkel som motsvarar den för en kamera i 35 mm-format ("full-frame") medan "DX-format" och "DX" refererar till en bildvinkel som motsvarar den för en APS-C-kamera.
- I detta dokument används termen "standardinställningar" för inställningarna som är aktiva vid leveransen. Förklaringarna i detta dokument förutsätter att standardinställningarna används.

Innehållsförteckning

Innan du börjar **2**

Z6III <i>Användarhandbok</i> och <i>Referensinformation</i>	2
Ladda ner dokumentation och programvara	3
Nikons nedladdningscentrum	3
Ladda ner Nikon-programvara.....	3
Förpackningens innehåll.....	4
Om detta dokument	5
Symboler	5
Konventioner.....	5
För säkerhets skull.....	8
Anmärkningar	14

Kamerans delar **18**

Kamerahus.....	18
----------------	----

De första stegen **23**

Fästa remmen.....	23
Sätta i batteriet.....	24
Ta bort batteriet.....	24
Batterinivå.....	25
Ladda batteriet.....	26
Sätta i minneskort.....	30
Antal återstående exponeringar	31
Ta ut minneskort	33
Montera ett objektiv	34
Ta bort objektiv.....	35
Öppna monitorn	36
Konfiguration av kameran	37

Grundläggande fotografering och bildvisning 40

Ta bilder (AUTO-läge)	40
Spela in filmer (AUTO-läge).....	45
Bildvisning	49

Felsökning 50

Innan du kontaktar kundservice.....	50
-------------------------------------	----

Teknisk information 51

Vård av kameran	51
Långtidsförvaring	51
Vård av kameran och batteriet: Försiktighetsåtgärder.....	52
Försiktighet: Använda kameran.....	52
Försiktighet: Använda batterier	57
Varumärken och licenser	60
Obs!	62
Bluetooth och Wi-Fi (trådlöst nätverk).....	64
 Garantivillkor - Nikons europeiska servicegaranti	 69

För säkerhets skull

För att förhindra skador på dig själv eller andra, läs hela "För säkerhets skull" innan du använder denna produkt.

Efter att ha läst dessa säkerhetsinstruktioner, förvara dem lättåtkomliga för framtida referens.

⚠ FARA: Om de försiktighetsåtgärder som markeras med denna ikon inte följs finns stor risk för dödsfall eller allvarliga skador.

⚠ VARNING: Om de försiktighetsåtgärder som markeras med denna ikon inte följs kan det leda till dödsfall eller allvarliga skador.

⚠ FÖRSIKTIGHET: Om de försiktighetsåtgärder som markeras med denna ikon inte följs kan det leda till personskador eller skada på egendom.

⚠ VARNING

Använd inte medan du går eller kör ett fordon.

Om denna försiktighetsåtgärd inte följs kan det leda till olyckor eller andra skador.

Demontera eller modifiera inte produkten. Rör inte vid interna delar som exponeras på grund av ett fall eller annan olycka.

Om dessa försiktighetsåtgärder inte följs kan det orsaka elstötar eller andra skador.

Om du upptäcker något onormalt, såsom att produkten avger rök, värme eller ovanlig lukt, avlägsna omedelbart batteriet eller koppla loss strömkällan.

Fortsatt användning kan orsaka brand, brännskador eller andra skador.

VARNING

Håll torr. Hantera inte med våta händer. Hantera inte kontakten med våta händer.

Om dessa försiktighetsåtgärder inte följs kan det orsaka brand eller elstötar.

Låt inte produkten komma i kontakt med huden under en längre tid medan den är inkopplad.

Om denna försiktighetsåtgärd inte följs kan det orsaka lågtemperaturbrännskador.

Använd inte produkten i närheten av lättantändligt damm eller gas såsom propan, bensin eller aerosoler.

Om denna försiktighetsåtgärd inte följs kan det orsaka explosion eller brand.

Titta inte direkt på solen eller andra starka ljuskällor genom objektivet.

Om denna försiktighetsåtgärd inte följs kan det orsaka synskador.

Rikta inte blixten eller AF-hjälplampan mot någon som kör ett motorfordon.

Om denna försiktighetsåtgärd inte följs kan det orsaka olyckor.

Förvara denna produkt utom räckhåll för barn.

Om denna försiktighetsåtgärd inte följs kan det orsaka skador eller fel på produkten. Notera dessutom att smådelar utgör en kvävningsrisk. Om ett barn sväljer någon del av denna produkt, kontakta omedelbart sjukvården.

Trassla inte in, linda inte in och vrid inte remmarna runt halsen.

Om denna försiktighetsåtgärd inte följs kan det orsaka olyckor.

VARNING

Använd inte batterier, laddare, nätadapttrar eller USB-kablar som inte är speciellt avsedda för användning med denna produkt.

Gör inget av följande när du använder batterier, laddare, nätadapttrar eller USB-kablar avsedda för användning med denna produkt:

- **Skada inte, modifiera inte, dra inte hårt i och böj inte sladdar eller kablar, placera dem inte under tunga föremål, och utsätt dem inte för värme eller öppen eld.**
- **Använd inte reseadapttrar eller adapttrar konstruerade för att konvertera från en spänning till en annan eller DC-till-AC-växlare.**

Om dessa försiktighetsåtgärder inte följs kan det orsaka brand eller elstötar.

Hantera inte kontakten när produkten laddas eller nätadapttern används under ett åskväder.

Om denna försiktighetsåtgärd inte följs kan det orsaka elstötar.

Damm på eller nära av stickkontaktens metalldelar ska avlägsnas med en torr trasa.

Fortsatt användning kan orsaka brand.

Hantera inte med bara händerna på platser med extremt höga eller låga temperaturer.

Om denna försiktighetsåtgärd inte följs kan det orsaka brännskador eller köldskador.

FÖRSIKTIGHET

Lämna inte objektivet riktat mot solen eller andra starka ljuskällor.

Ljus som fokuseras av objektivet kan orsaka brand eller skador på produktens interna delar. När du fotograferar motiv i motljus, håll solen väl utanför bilden. Solljus som fokuseras in i kameran när solen är i närheten av bilden kan orsaka brand.

FÖRSIKTIGHET

Stäng av produkten på platser där det är förbjudet att använda den. Inaktivera trådlösa funktioner på platser där användning av trådlös utrustning är förbjuden.

Radiofrekvensutstrålningen som skapas av denna produkt kan störa utrustning ombord på flygplan eller i sjukhus eller andra medicinska anläggningar.

Ta bort batteriet och koppla bort nätadaptorn om produkten inte ska användas under en längre tid.

Om denna försiktighetsåtgärd inte följs kan det orsaka brand eller fel på produkten.

Avfyr inte blixten i kontakt med eller i närheten av hud eller föremål.

Om denna försiktighetsåtgärd inte följs kan det orsaka brännskador eller brand.

Lämna inte produkten på en plats där den utsätts för mycket höga temperaturer under en längre tid, såsom i ett stängt fordon eller i direkt solljus.

Om denna försiktighetsåtgärd inte följs kan det orsaka brand eller fel på produkten.

Titta inte direkt på AF-hjälplampan.

Om denna försiktighetsåtgärd inte följs kan det påverka synen.

Transportera inte kameror eller objektiv med stativ eller liknande tillbehör monterade.

Om denna försiktighetsåtgärd inte följs kan det orsaka skador eller fel på produkten.

Rör inte minneskortet när en varning om hög temperatur visas på monitorn eller i sökaren.

Minneskortet blir heta, vilket kan orsaka brännskador eller att kortet tappas och skadas när de tas ur. Observera att kamerahuset och batterierna också kan vara varma.



FÖRSIKTIGHET

Håll produkten på minst 5 cm avstånd från pacemakers och andra medicintekniska enheter.

Medicintekniska enheter i närheten kan påverkas av magneter i produkten.

FARA (Batterier)

Hantera batterierna korrekt.

Om följande försiktighetsåtgärder inte följs kan batterierna läcka, överhettas, spricka eller börja brinna:

- Använd endast uppladdningsbara batterier som är godkända för användning i denna produkt.
- Utsätt inte batterierna för öppen eld eller stark värme.
- Demontera inte.
- Kortslut inte polerna genom att röra vid dem med halsband, hårnålar eller andra metallföremål.
- Utsätt inte batterier eller produkter som de är isatta i för kraftiga fysiska stötar.
- Kliv inte på batterierna, repa dem inte med naglarna och slå inte på dem med en hammare.

Ladda endast såsom det anges.

Om denna försiktighetsåtgärd inte följs kan batterierna läcka, överhettas, spricka eller börja brinna.

Om batterivätska kommer i kontakt med ögonen, skölj med rikligt med rent vatten och uppsök sjukvården omedelbart.

Om du väntar med detta kan det leda till ögonskador.

Följ instruktionerna från flygbolagspersonal.

Batterier som lämnas obevakade på hög höjd i en ej trycksatt miljö kan läcka, överhettas, brista eller börja brinna.

VARNING (Batterier)

Förvara batterierna utom räckhåll för barn.

Om ett barn sväljer ett batteri, uppsök sjukvården omedelbart.

Håll batterierna utom räckhåll för husdjur och andra djur.

Batterierna kan läcka, överhettas, spricka eller börja brinna om djur biter eller tuggar på dem eller skadar dem på annat sätt.

Sänk inte ner batterierna i vatten, och utsätt dem inte för regn.

Om denna försiktighetsåtgärd inte följs kan det orsaka brand eller fel på produkten. Torka omedelbart av produkten med en handduk eller liknande om den blir blöt.

Sluta omedelbart använda produkten om du upptäcker förändringar i batterierna, såsom missfärgning eller deformation. Avsluta laddningen av uppladdningsbara EN-EL15c-batterier om de inte laddas inom den specificerade tidsperioden.

Om dessa försiktighetsåtgärder inte följs kan batterierna läcka, överhettas, spricka eller börja brinna.

När batterier inte längre behövs, isolera batteripolerna med tejp.

Överhettning, sprickor eller brand kan orsakas om metallföremål kommer i kontakt med polerna.

Om batterivätska kommer i kontakt med en persons hud eller kläder, skölj omedelbart det påverkade området med rikligt med rent vatten.

Om denna försiktighetsåtgärd inte följs kan det orsaka hudirritation.

Anmärkingar

- Ingen del av dokumentationen för denna produkt får reproduceras, överföras, skrivas av, översättas till ett annat språk eller lagras i ett dokumentationssystem i någon form eller med några medel, utan föregående skriftligt medgivande från Nikon.
- Nikon förbehåller sig rätten att ändra utseendet på och specifikationerna för den maskinvara och programvara som beskrivs i denna dokumentation när som helst och utan föregående meddelande.
- Nikon kan inte hållas ansvarigt för eventuella skador som har uppkommit till följd av användningen av denna produkt.
- Alla rimliga åtgärder har vidtagits för att säkerställa att informationen i denna dokumentation är exakt och så fullständig som möjligt. Skulle du mot förmodan upptäcka fel eller brister är vi tacksamma om du påtalar felaktigheterna för närmaste Nikon-representant på din ort (se separat kontaktlista).

● **Anmärkning angående kopierings- och reproduktionsförbud**

Observera att även enbart innehav av material som har kopierats eller reproducerats digitalt med hjälp av en skanner, digitalkamera eller annan liknande enhet kan vara straffbart enligt lag.

● **Material som inte får kopieras eller reproduceras enligt lag**

Det är förbjudet att reproducera sedlar, mynt, värdepapper, statsobligationer eller premieobligationer, även om sådana kopior eller avbildningar är märkta med ordet "Oäkta" eller liknande.

Det är förbjudet att kopiera eller reproducera sedlar, mynt eller värdepapper som används i andra länder.

Det är förbjudet att utan föregående tillstånd av vederbörlig myndighet kopiera eller reproducera oanvända frimärken eller förfrankerade vykort som ges ut av staten.

Det är förbjudet att kopiera eller reproducera frimärken som ges ut av staten och certifierade dokument som anges i gällande lagstiftning.

- **Anmärkningar beträffande särskilda kopior och reproduktioner**

Varningar har utfärdats beträffande kopiering och reproduktion av värdehandlingar som ges ut av privata företag (aktier, fakturor, checkar, presentkort osv.), busskort eller kuponger, förutom då ett rimligt antal kopior behövs för användning av ett företag. Det är även förbjudet att kopiera eller reproducera pass som har utfärdats av statliga myndigheter, licenser som getts ut av offentliga myndigheter och privata grupper, ID-kort samt biljetter, t.ex. busskort och måltidskuponger.

- **Upphovsrättsregler**

Under upphovsrättslagen får fotografier eller inspelningar av upphovsrättsskyddade verk som gjorts med kameran inte användas utan tillstånd av upphovsrättsinnehavaren. Undantag gäller för personligt bruk, men notera att även personlig användning kan vara begränsad när det gäller bilder eller inspelningar från utställningar eller liveuppträdanden.

- **Nikon originaltillbehör**

Denna produkt är avsedd för användning med tillbehör från Nikon. Nikon är inte ansvarigt för några skador som orsakats av olyckor såsom fel eller antändning som tydligt kan hänföras till att tillbehör från andra tillverkare än Nikon har använts. I dessa fall täcks inte reparationen av Nikon-produkter av din Nikon-garanti. Var medveten om detta i förväg.

● Batterier

Uppladdningsbara litiumjonbatterier EN-EL15c är endast avsedda för användning med Nikon-produkter. Nikon ansvarar inte för funktionsfel eller olyckor som uppstår till följd av användning med laddare eller andra produkter som inte är kompatibla med EN-EL15c.

- Se upp för förfalskade batterier. Med sådana batterier kan kameran inte fungera med sin fulla potential, och det kan leda till att batterierna överhettas, antänds, går sönder eller läcker.
- Ett uppladdningsbart litiumjonbatteri EN-EL15c har ett holografiskt Nikon-hologram som visar att det är en Nikon-originalprodukt.



● Minneskort

- Minneskort kan vara varma efter användning. Var försiktig när du avlägsnar minneskort från kameran.
- Utför inte följande åtgärder under formatering och medan data sparas, raderas eller kopieras till en dator eller annan enhet. Om dessa försiktighetsåtgärder inte följs kan det leda till förlust av data eller skador på kameran eller kortet.
 - Ta inte bort eller sätt i minneskort.
 - Stäng inte av kameran.
 - Ta inte bort batteriet.
 - Koppla inte ur nätadapterar.
- Vidrör inte kortets kontaktytor med fingrarna eller metallföremål.
- Använd inte våld när du hanterar minneskort. Underlåtenhet att följa denna försiktighetsåtgärd kan skada kortet.
- Böj eller tappa inte minneskort, och utsätt dem inte för kraftiga stötar.
- Utsätt inte minneskort för vatten, stark värme eller direkt solljus.
- Formatera inte minneskort i en dator.

☑ Innan du tar viktiga bilder

Se till att ta ett testfoto och kontrollera att kameran fungerar som den ska innan du tar bilder av viktiga händelser (exempelvis bröllop eller innan du tar med dig kameran på en resa). Nikon kan inte hållas ansvarigt för eventuella skador eller inkomstförluster till följd av felfunktion hos produkten.

☑ Livslångt lärande

Som en del av Nikons engagemang i fortlöpande produktsupport och utbildning, finns kontinuerligt uppdaterad information tillgänglig online på följande webbplatser:

- **För användare i USA:** <https://www.nikonusa.com/>
- **För användare i Kanada:** <https://www.nikon.ca/>
- **För användare i Mexiko:** <https://www.nikon.com.mx/>
- **För användare i Latinamerika:** <https://www.nikonamericalatina.com/>
- **För användare i Europa:** <https://www.nikoneurope.com/>
- **För användare i Asien, Oceanien, Mellanöstern och Afrika:** <https://www.nikon-asia.com/>

På dessa webbplatser finns aktuell produktinformation, tips, svar på vanliga frågor (FAQ) samt allmänna råd om digital bildbearbetning och fotografering. Ytterligare information kan finnas hos närmaste Nikon-återförsäljare. Kontaktinformation finns på följande webbadress: <https://imaging.nikon.com/>

Kamerans delar

Kamerahus

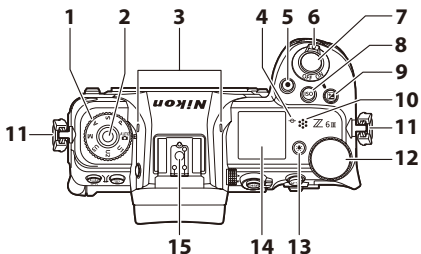

- | | |
|--|---|
| 1 Funktionsratt | 10 Högtalare |
| 2 Upplåsningknapp för funktionsratten | 11 Ögla för kamerare |
| 3 Stereomikrofon | 12 Primär kommandoratt |
| 4 Skärpeplansmarkering (-∞) | 13 Belysningsknapp (☀) |
| 5 Filminspelningsknapp | 14 Kontrollpanel |
| 6 Strömbrytare | 15 Tillbehörssko (för extra blytt) |
| 7 Avtryckare | |
| 8 Knapp för ISO-känslighet (ISO) | |
| 9 Knapp för exponeringskompensation (☒) | |

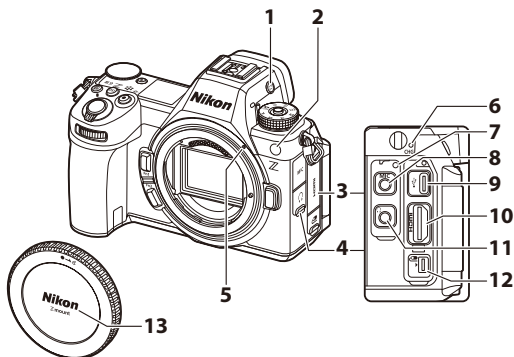

- | | |
|---|--|
| 1 Skärmlägesknapp (I/O) | 6 Laddningslampa |
| 2 AF-hjälplampa
Lampa för röda ögon-
reducering
Lampa för självutlösare | 7 Gångat hål för HDMI/USB-
kabelklämma |
| 3 Lock för tillbehörskontakt samt
USB- och HDMI-kontakter | 8 Extern mikrofon-/linjeingång |
| 4 Lock för mikrofon- och
hörlurskontakter | 9 USB-kontakt |
| 5 Objektivets
monteringsmarkering | 10 HDMI-kontakt |
| | 11 Hörlurskontakt |
| | 12 Tillbehörskontakt |
| | 13 Kamerahuslock |

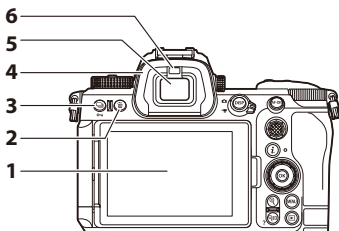

- | | |
|--|------------------------------|
| 1 Monitor | 4 Ögonmussla av gummi |
| 2 Raderaknapp (🗑️) | 5 Sökare |
| 3 Knapp för utlösningssläge (📷) | 6 Ögonsensor |
| Skyddsknapp (🛡️) | |

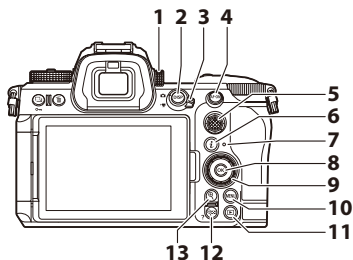

- | | |
|---------------------------------------|--|
| 1 Ratt för dioptrijustering | 9 Multiväljare |
| 2 DISP-knapp (DISP) | 10 MENU-knapp (MENU) |
| 3 Foto/filmlägesväljare | 11 Uppspelningsknapp (▶) |
| 4 AF-ON-knapp (AF-ON) | 12 Utzoomnings-/
miniatyrbildknapp (📷) |
| 5 Sekundärväljare | Hjälpknapp (?) |
| 6 "i"-knapp (i) | 13 Inzoomningsknapp (🔍) |
| 7 Åtkomstlampa för minneskort | |
| 8 OK-knapp (Ⓞ) | |

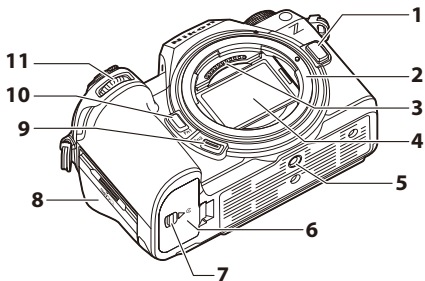

- | | |
|----------------------------------|---------------------------------|
| 1 Objektivfrigöringsknapp | 7 Batteriluckans spärr |
| 2 Objektivfäste | 8 Lucka för minneskort |
| 3 CPU-kontakter | 9 Fn2-knapp (Fn2) |
| 4 Bildsensor | 10 Fn1-knapp (Fn1) |
| 5 Stativgänga | 11 Sekundär kommandoratt |
| 6 Lucka för batterifack | |

De första stegen

Fästa remmen

Fäst remmen genom att följa stegen nedan.

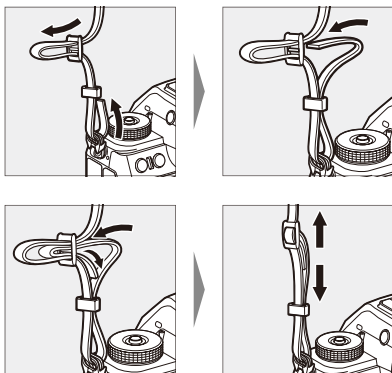

Sätta i batteriet

- Stäng av kameran innan du sätter i eller tar ut batteriet.
- Använd batteriet för att hålla den orangea batterispärren tryckt åt ena sidan, och skjut in batteriet i batterifacket tills spärren låser det på plats.

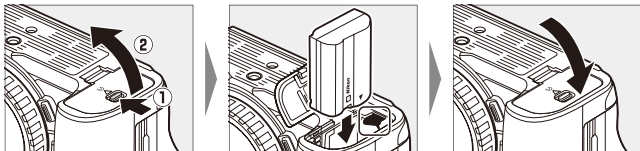

Ta bort batteriet

För att ta ut batteriet, stäng av kameran och öppna luckan för batterifacket. Tryck batterispärren i pilens riktning för att lossa batteriet, och ta sedan ut det för hand.

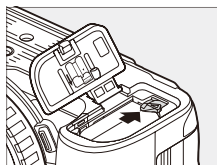

Batterinivå

- Batterinivån visas i fotograferingsinformationen och på kontrollpanelen när kameran är på.

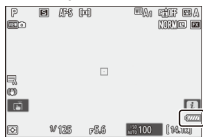





Monitor



Sökare



Kontrollpanel

- Batterinivåvisningen ändras när batteriets laddningsnivå sjunker, från  till ,  och . Avbryt fotoograferingen när batteriets laddningsnivå sjunker till  och ladda batteriet eller förbered ett reservbatteri.
- Om meddelandet [**Slutarutlösning inaktiverad. Ladda batteriet.**] visas, ladda eller byt batteriet.

Väntelägestimern

Kameran använder en väntelägestimer för att minska belastningen på batteriet. Om inga åtgärder utförs under ca 30 sekunder går väntelägestimern ut och monitorn, sökaren och kontrollpanelen stängs av. Monitorns och sökarens ljusstyrka dämpas några sekunder före avstängning. De kan återaktiveras genom att trycka in avtryckaren halvvägs. Tidsperioden innan väntelägestimern löper ut automatiskt kan väljas med Anpassad inställning c3 [**Fördröjning till avstängning**] > [**Väntelägestimer**].

Ladda batteriet

Ladda det medföljande laddningsbara litiumjonbatteriet EN-EL15c före användning. Batteriet kan laddas när det sitter i kameran genom att ansluta kameran till en nätadapter EH-8P (säljs separat) med den medföljande USB-kabeln.

☑ **Försiktighet: Använda batterier**

Läs och följ varningarna och försiktighetsåtgärderna i "För säkerhets skull" (☐8) och "Vård av kameran och batteriet: Försiktighetsåtgärder" (☐52).

1 Sätt i batteriet (☐24).

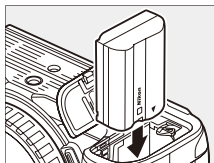

2 Efter att ha kontrollerat att kameran är avstängd, anslut den till en nätadapter EH-8P (säljs separat) med den medföljande USB-kabeln (1).

Anslut nätadaptern till ett vägguttag. Batteriet laddas när kameran är avstängd. Håll kontakten rakt under insättning och frånkoppling.

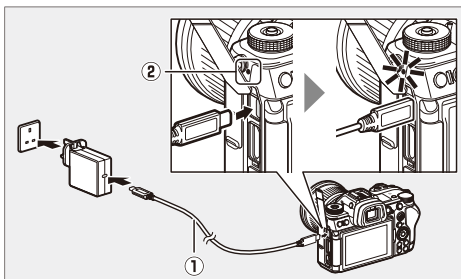

- Kamerans laddningslampa (2) lyser gult medan laddning pågår. Lampan släcks när laddningen är klar.
- Ett urladdat batteri laddas helt på ungefär 2 timmar och 30 minuter.
- Koppla loss USB-kabeln när laddningen är klar. Håll kontakten rakt när du kopplar loss den från kameran.
- Formen på kontakten varierar med inköpslandet eller -regionen.

✓ **Försiktighet: Laddning**

- Endast EN-EL15c- och EN-EL15b-batterier kan laddas när de sitter i kameran. EN-EL15a-batterier kan laddas med en batteriladdare MH-25a (säljs separat).
 - Laddningsfel som orsakas av t.ex. förhöjda kameratemperaturer eller försök att ladda ett EN-EL15a indikeras av att laddningslampan blinkar snabbt i ungefär 30 sekunder och sedan släcks.
 - Efter att laddningslampan släckts rekommenderar vi att du slår på kameran (eller aktiverar väntelägestimern) och kontrollerar att batteriet är laddat.
-

Tips: Strömförsörja kameran

Om [ON] har valts för [**Strömförsörjning från USB**] i inställningsmenyn när kameran är ansluten till en EH-8P (säljs separat) så strömförsörjs kameran när den är påslagen.

- Kameran strömförsörjs endast när batteriet är isatt.
- Batteriet laddas inte när kameran strömförsörjs av en extern strömkälla.

Tips: Laddning med tredjeparts USB typ-C och PD-kompatibla nätadapterar

- Du kan använda nätadapterar från tredje part för att ladda kamerabatteriet. Använd en nätadapter utrustad med USB Type-C-kontakter som stöder USB PD (strömförsörjning).
- Använd en nätadapter med en minsta effekt på 27 W (9 V/3 A).
- Använd en USB-kabel som har typ C-kontakter i båda ändarna för att ansluta till kameran.
- Vi garanterar inte att alla tredjeparts nätadapterar och USB-kablar kan ladda kamerabatteriet.

Tips: Laddning med tredjeparts USB typ-C och PD-kompatibla bärbara laddare

- Du kan använda tredjeparts bärbara laddare för att ladda kamerabatteriet och strömförsörja kameran. Använd en bärbar laddare utrustad med USB typ C-kontakter som stöder USB PD (strömförsörjning).
- Använd en bärbar laddare med en minsta effekt på 27 W (9 V/3 A).
- Använd en USB-kabel som har typ C-kontakter i båda ändarna för att ansluta till kameran.
- Vi garanterar inte att alla tredjeparts bärbara laddare och USB-kablar kan ladda kamerabatteriet eller strömförsörja kameran.

Tips: Datorns strömförsörjning från USB och batteriladdning

Datorer som är anslutna via USB kan leverera ström för att driva kameran eller ladda batteriet.

- Datorn levererar endast ström när den är på. Laddningen avbryts när datorn är i viloläge. Laddningen återupptas när viloläget avbryts.
 - Anslut inte datorn via en USB-hubb eller ett tangentbord under laddning. Anslut den direkt till kameran.
 - De faktiska laddningstiderna kan vara längre beroende på typen och specifikationerna för datorns USB-kontakt.
 - Beroende på modellen och produktspecifikationerna kan det hända att vissa datorer inte levererar ström för att driva kameran eller ladda batteriet.
-

Sätta i minneskort

Kameran är utrustad med två minneskortsfack: ett fack som tar ett CFexpress- eller XQD-minneskort (①) och ett annat som tar ett SD-minneskort (②), dvs. totalt två kort, ett av varje typ.

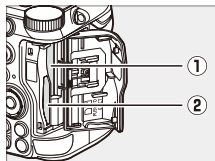

- Stäng av kameran innan du sätter i eller tar ut minneskort.
- Håll minneskortet i den riktning som visas, och skjut det rakt in i facket tills det klickar på plats.

- CFexpress- och XQD-minneskort:

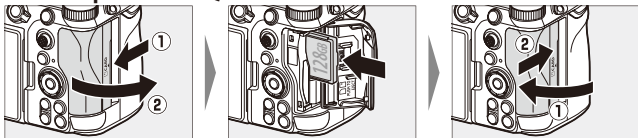

- SD-minneskort:

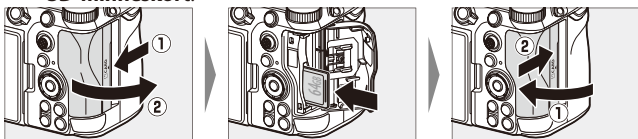

- Om detta är första gången kortet används i kameran, formatera det med [**Formatera minneskort**] i inställningsmenyn.

Antal återstående exponeringar

- Fotograferingsinformationen och kontrollpanelen visar antalet bilder som kan tas med de aktuella inställningarna.
- Värdet över 1 000 avrundas nedåt till närmaste hundratal. Till exempel visas värden mellan 8 000 och 8 099 som 8,0 k.

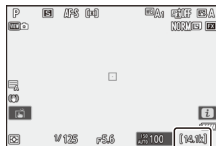

- Om inga minneskort är isatta visas en [-E-] indikator.
- Om två minneskort är isatta visar kameran endast antal återstående exponeringar på ett kort. Visningen av återstående exponeringar på något av minneskortet beror på kamerainställningarna nedan.
 - När **[Extrautrymme]** är valt för **[Funktion för sekundärfacket]** i fotograferingsmenyn visas antalet återstående exponeringar på det kort som bilden sparas på.
 - När ett annat alternativ än **[Extrautrymme]** är valt för **[Funktion för sekundärfacket]** i fotograferingsmenyn visas antalet återstående exponeringar på kortet med minst ledigt utrymme.

Tips: Spärren för skrivskydd

- SD-minneskort är utrustade med en spärren för skrivskydd. Om du skjuter spärren till "lås"-läget skrivskyddas kortet, vilket skyddar de data det innehåller.



- En "-- --"-indikator och en [Card]-varning visas i fotograferingsinformationen när ett skrivskyddat kort sätts i.
- Om du försöker utlösa slutaren medan ett skrivskyddat kort är isatt visas en varning och ingen bild sparas på kortet. Lås upp minneskortet innan du försöker ta eller radera bilder.

Tips: Fackikoner

Platsen för den aktuella bilden visas med en ikon i det nedre vänstra hörnet på uppspelningsdisplayen.

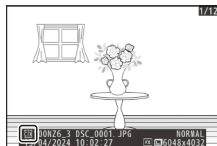

Ta ut minneskort

Efter att ha kontrollerat att åtkomstlampan för minneskort är släckt, stäng av kameran, öppna luckan till minneskortfacket och tryck in kortet så att det matas ut (①). Kortet kan sedan tas bort för hand (②).

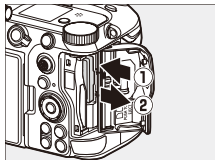

☑ Varningar gällande hög temperatur

Om kameran blir varm kan en varning om hög temperatur (⚠) visas i fotograferingsinformationen.

- Observera att kamerahus, batteri och minneskort kan vara varma medan varningen för hög temperatur (⚠) visas.
 - Vänta tills varningen försvinner från displayen innan du tar ut minneskort från kameran. Om du försöker ta ut minneskortet omedelbart kan det orsaka brännskador eller att korten tappas och skadas.
-

Montera ett objektiv

- Kameran kan användas med objektiv med Z-fattning. För mer information om hur du använder objektiv, se objektivets dokumentation som finns tillgänglig från Nikons nedladdningscentrum.
- Det objektiv som vanligtvis används i detta dokument i illustrationssyfte är ett NIKKOR Z 24–70mm f/4 S.
- Var försiktig så att damm inte kommer in i kameran.
- Kontrollera att kameran är avstängd innan du monterar objektivet.
 - Ta bort kamerahuslocket (①, ②) och det bakre objektivlocket (③, ④).

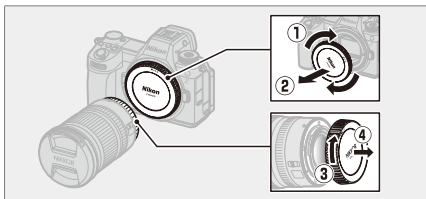

- Rikta upp monteringsmarkeringarna på kameran (⑤) och objektivet (⑥). Vidrör inte bildsensorn eller objektivkontaktarna.

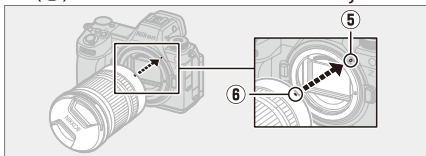

- Vrid objektivet enligt bilden tills det klickar på plats (7).



- Ta bort det främre objektivlocket innan du tar bilder.

☑ **Objektiv med F-fattning**

- Montera en fattningsadapter FTZ II eller FTZ (tillgänglig separat) på kameran innan du använder objektiv med F-fattning.
 - Om du försöker montera ett objektiv med F-fattning direkt på kameran kan objektivet eller bildsensorn skadas.
-

Ta bort objektiv

- Efter att du har stängt av kameran håller du in objektivfrigöringsknappen (1) medan du vrider objektivet i den riktning som visas (2).
- När du har tagit bort objektivet sätter du tillbaka objektivlocken och kamerahuslocket.

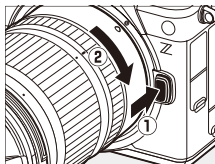

Öppna monitorn

Vrid monitorn försiktigt. Använd inte våld.

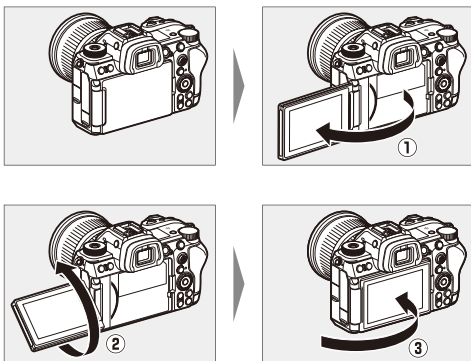



Konfiguration av kameran

Slå på kameran, välj ett språk och ställ in klockan. Innan du använder kameran för första gången ska du följa stegen nedan för att välja språk och tidszon och ställa in klockan så att rätt tid och datum registreras med alla bilder du tar.

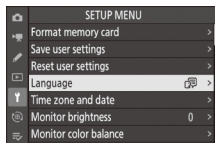
- 1 Tryck på MENU, markera [Language] (Språk) i inställningsmenyn och tryck på .**



- 2 Välj ett språk.**

Tryck på  eller  för att markera önskat språk och tryck på  (de språk som är tillgängliga varierar beroende på det land eller den region där kameran ursprungligen köptes).

- 3 Markera [Tidszon och datum] och tryck på .**



4 Välj en tidszon.

- Välj [**Tidszon**] i displayen [**Tidszon och datum**].
- Displayen visar exempel på städer i den valda zonen och skillnaden mellan tiden i den valda zonen och UTC.
- Markera en tidszon i displayen [**Tidszon**] och tryck på **OK**.

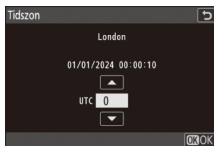

5 Slå på eller stäng av sommartid.

- Välj [**Sommartid**] i displayen [**Tidszon och datum**].
- Välj [**ON**] (sommartid på) eller [**OFF**] (sommartid av).
- Om du väljer [**ON**] går klockan framåt en timme. För att ändra detta väljer du [**OFF**].

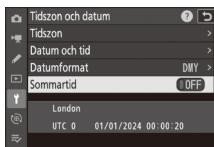

6 Ställ in klockan.

- Välj [**Datum och tid**] i displayen [**Tidszon och datum**].
- Tryck på **OK** efter att ha använt multiväljaren för att ställa in klockan på den valda tidszonens datum och tid i displayen [**Datum och tid**] (notera att kameran använder en 24-timmars klocka).

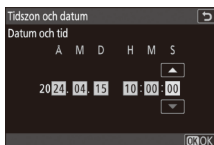

7 Välj ett datumformat.

- Välj [**Datumformat**] i displayen [**Tidszon och datum**].
- Markera önskad visningsordning för datum (år, månad och dag) och tryck på .



8 Avsluta menyerna.

Tryck lätt in avtryckaren halvvägs för att avsluta och gå till fotograferingsläget.



-ikonen

En blinkande -ikon i fotograferingsinformationen indikerar att kameraklockan har återställts. Datum och tid som sparas med nya fotografier blir inte korrekta. Använd alternativet [**Tidszon och datum**] > [**Datum och tid**] i inställningsmenyn för att ställa in klockan på korrekt datum och tid. Kameraklockan drivs av ett separat klockbatteri. Klockans batteri laddas så länge huvudbatteriet sitter i kameran. Laddningen tar cirka 2 dagar. Efter full laddning kan klockan drivas i ungefär en månad.

Grundläggande fotografering och bildvisning

Ta bilder (AUTO-läge)

^{AUTO} (auto)-läget kan användas för enkel, "sikta-och-tryck"-fotografering.

✓ Indragbara objektiv

Indragbara objektiv måste dras ut innan de används. Vrid zoomringen såsom visas tills objektivet klickar på plats i utdraget läge.

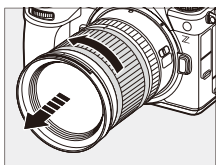

- 1 Välj fotoläge genom att vrida foto/filmlägesväljaren till .

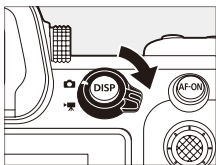

- 2 Medan du trycker på upplåsningknappen för funktionsratten på kamerans ovansida, vrid funktionsratten till AUTO (^{AUTO} .

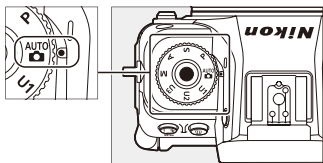

3 Förbered kameran.

Håll handgreppet med höger hand, greppa kamerahuset eller objektivet med din vänstra hand och håll armbågarna mot sidorna av bröstkorgen.



Landskap (liggande)



Porträtt (stående)

4 Komponera fotografiet.

- Komponera motivet i fotograferingsinformationen.
- Människoansikten som upptäcks av kameran identifieras av en vit ram som indikerar fokuspunkten. Om kameran upptäcker motivets ögon kommer fokuspunkten istället att visas över motivets ena eller andra öga.

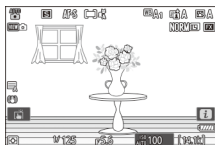

5 Fokusera genom att trycka in avtryckaren halvvägs (dvs. trycka lätt på avtryckaren och stanna när den tryckts ned halvvägs).



- Fokuspunkten visas i grönt när motivet är i fokus.
- AF-hjälplampan kan tändas för att hjälpa till med fokuseringen om motivet är otillräckligt belyst.
- Du kan också fokusera genom att trycka på **AF-ON**-knappen.
- Fokusindikeringen för oskärpa blinkar rött om kameran inte kan fokusera.

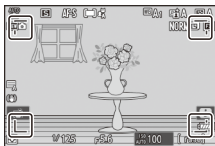
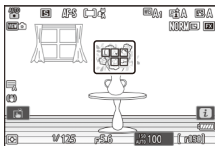

- Fokuspunkten blir grön om kameran kan fokusera när ansiktet eller ögonen på ett mänskligt porträttmotiv registreras. Fokuspunkten blinkar rött om kameran inte kan fokusera.



6 Utan att lyfta fingret från avtryckaren trycker du avtryckaren hela vägen ned för att ta bilden.



✓ AF-hjälplampan

Blockera inte AF-hjälplampan när den är tänd.



✓ Försiktighet: Ta fotografier

- Det kan hända att du noterar följande i fotograferingsinformationen. Dessa fenomen syns också i de bilder som tas med kameran:
 - flimmar eller strimmor i motiv belysta av sådana källor som lysrör, kvicksilver- eller natriumlampor,
 - förvrängning under rörelse (enskilda motiv såsom tåg eller bilar som rör sig i hög hastighet genom bilden kan förvrängas, eller så kan hela kompositionen se förvrängd ut när kameran panoreras horisontellt),
 - ojämna kanter, falska färger, moaréeffekt eller ljusa partier, eller
 - ljusa områden eller streck i bilder belysta av blinkande skyltar och andra oregelbundna ljuskällor eller om motivet lysas upp kort av ett stroboskop eller en annan ljusstark, kortvarig ljuskälla.
- Observera att brus (slumpmässigt utspridda ljusa pixlar, dimma eller ränder) och oväntade färger kan uppträda om du använder \mathcal{Q} -knappen för att zooma in på vyn genom objektivet.
- Undvik att rikta kameran mot solen eller andra starka ljuskällor under fotografering. Underlåtenhet att följa denna försiktighetsåtgärd kan resultera i skador på kamerans interna kretsar.

✓ Åtkomstlampan för minneskort

Åtkomstlampan för minneskort lyser medan bilden sparas. *Ta inte bort minneskortet eller batteriet.*

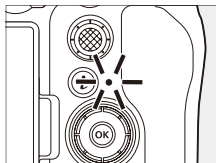

Tips: Pekskrämsavtryckaren

Du kan också ta en bild genom att trycka på monitorn. Tryck på motivet för att fokusera och ta bort fingret för att utlösa slutaren.

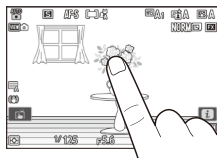

Spela in filmer (AUTO-läge)

 (auto)-läget kan användas för enkel, "sikt-a-och-tryck"-filminspelning.

- 1** Välj filmläge genom att vrida foto/filmlägesväljaren till .

Observera att extra blixtar inte kan användas när kameran är i filmläge.

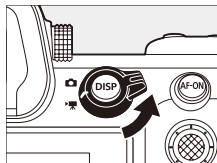

- 2** Medan du trycker på upplåsningsknappen för funktionsratten på kamerans ovansida, vrid funktionsratten till AUTO ()

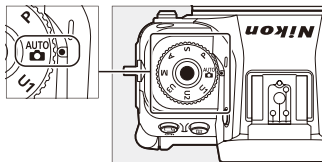

3 Tryck på filminspelningsknappen för att starta inspelningen.

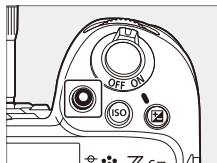

- En inspelningsindikator visas och kanterna på fotograferingsinformationen blir röda. Displayen visar även den återstående tiden, dvs. den ungefärliga mängd ny film som kan lagras på minneskortet.

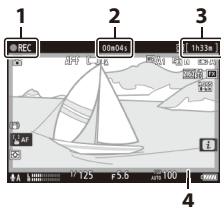

- 1 Inspelningsindikator
- 2 Filminspelningstid (längd på inspelade filmsekvenser)
- 3 Tillgänglig inspelningstid
- 4 Inspelningsindikator (röd ram)

- Kameran kan fokuseras om under inspelning genom att trycka på **AF-ON** -knappen.
- Ljud spelas in via den inbyggda mikrofonen. Täck inte över mikrofonen under inspelning.
- Du kan också fokusera genom att trycka på motivet i monitorn.

4 Tryck på filminspelningsknappen igen för att avsluta inspelningen.

✓ Åtkomstlampan för minneskort

Åtkomstlampan för minneskort lyser medan filmen spelas in. *Ta inte bort minneskortet eller batteriet.*

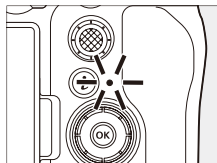

✓ -ikonen

En -ikon indikerar att filmer inte kan spelas in.

✓ **Försiktighet: Spela in filmer**

- Filminspelningen avslutas automatiskt om:
 - den maximala längden nås,
 - batteriet är urladdat,
 - du väljer ett annat fotograferingsläge,
 - du byter läge med foto/filmlägesväljaren,
 - objektivet tas bort eller
 - kamerans interna temperatur stiger.
- Ljud från kameran kan höras i den inspelade filmsekvensen:
 - under autofokus,
 - under vibrationsreducering,
 - när motorbländare används, eller
 - när motorzoom används.

✓ **Varningar gällande hög temperatur**

Om kameran blir varm under filminspelning kan en varning om hög temperatur () visas i fotograferingsinformationen.

- Observera att kamerahus, batteri och minneskort kan vara varma medan varningen för hög temperatur () visas.
- Vänta tills varningen försvinner från displayen innan du tar ut minneskort från kameran. Om du försöker ta ut minneskortet omedelbart kan det orsaka brännskador eller att korten tappas och skadas.



☑ **Försiktighet: Filminspelning**

- Det kan hända att du noterar följande i fotograferingsinformationen. Dessa fenomen syns också i filmsekvenser som tagits med kameran:
 - flimmar eller strimmor i motiv belysta av sådana källor som lysrör, kvicksilver- eller natriumlampor,
 - förvrängning under rörelse (enskilda motiv såsom tåg eller bilar som rör sig i hög hastighet genom bilden kan förvrängas, eller så kan hela kompositionen se förvrängd ut när kameran panoreras horisontellt),
 - ojämnta kanter, falska färger, moaréeffekt eller ljusa partier,
 - ljusa områden eller streck i bilder belysta av blinkande skyltar och andra oregelbundna ljuskällor eller om motivet lysas upp kort av ett stroboskop eller en annan ljusstark, kortvarig ljuskälla, eller
 - flimmar när motorbländare används under filminspelning.
 - Observera att brus (slumpmässigt utspridda ljusa pixlar, dimma eller ränder) och oväntade färger kan uppträda om du använder -knappen för att zooma in på vyn genom objektivet.
 - Undvik att rikta kameran mot solen eller andra starka ljuskällor under inspelning. Underlåtenhet att följa denna försiktighetsåtgärd kan resultera i skador på kamerans interna kretsar.
-

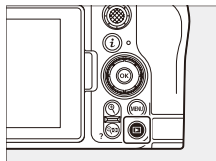

Bildvisning

Tryck på -knappen för att visa bilder och filmer på monitorn eller i sökaren efter fotografering respektive filminspelning.

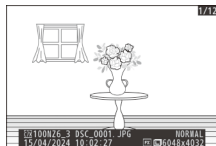

- Tryck på  eller  eller snärta med fingret åt höger eller vänster för att visa ytterligare bilder.



- Filmer indikeras med en -ikon i displayens övre vänstra hörn. Tryck på -ikonen på displayen eller tryck på  för att starta bildvisningen.

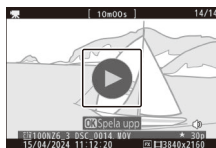

- Tryck in avtryckaren halvvägs för att avsluta bildvisningen och återgå till fotograferingsläget.

Felsökning

Innan du kontaktar kundservice

Du kanske kan lösa problem med kameran genom att följa stegen nedan. Kontrollera listan innan du tar kontakt med återförsäljaren eller en Nikon-auktoriserad servicerepresentant.

1 Kontrollera listan med vanliga problem.

Vanliga problem och lösningar finns i felsökningsavsnittet i referensinformationen.

2 Slå av kameran och ta ut batteriet, vänta cirka en minut, sätt tillbaka batteriet och slå på kameran.

Kameran kan fortsätta att skriva data på minneskortet efter fotografering. Vänta minst en minut innan du tar ur batteriet.

3 Sök på Nikons webbplatser.

- För supportinformation och svar på vanliga frågor, besök webbplatsen för ditt land eller region (☐17).
- För att ladda ner senaste firmware för din kamera, besök: <https://downloadcenter.nikonimglib.com/>

4 Kontakta en Nikon-auktoriserad servicerepresentant.

Teknisk information

Vård av kameran

Långtidsförvaring

Ta ut batteriet om produkten inte ska användas under en längre tid. Innan du tar ut batteriet, kontrollera att kameran är av.

Förvara inte kameran på platser som:

- är dåligt ventilerade eller har högre luftfuktighet än 60 %
- innehåller utrustning som genererar kraftiga elektromagnetiska fält, t.ex. tv- och radioapparater, eller
- utsätts för temperaturer över 50 °C eller under –20 °C.

Vård av kameran och batteriet:

Försiktighetsåtgärder

Försiktighet: Använda kameran

● Tappa inte

Tappa inte kameran eller objektivet och utsätt dem inte för slag. Det kan bli fel på produkten om den utsätts för kraftiga stötar eller vibrationer.

● Håll torr

Håll kameran torr. Om de inre mekanismerna rostar på grund av vatten inuti kameran blir den inte bara dyr att reparera utan det kan också orsaka ohjälpliga skador.

● Undvik plötsliga temperaturförändringar

Om kameran tas från en varm till en kall miljö eller tvärtom kan det orsaka skadlig kondens inuti och utanpå kameran. Placera kameran i en tät väska eller ett plastfodral innan du tar med den över en temperaturgräns. Kameran kan tas från väskan eller plastfodralet när den haft tid att anpassa sig till den nya temperaturen.

● Håll borta från starka magnetfält

Statiska laddningar eller magnetfält som alstras av utrustning såsom radiosändare kan störa monitorn, skada lagrade data på minneskortet eller påverka produktens inre kretsar.

● Håll kreditkort och andra liknande magnetiska lagringsenheter borta från kameran och objektivet

Data som lagras på magnetiska lagringsenheter kan skadas.

● Lämna inte objektivet riktat mot solen

Lämna inte objektivet riktat mot solen eller en annan stark ljuskälla. Intensivt ljus kan skada bildsensorn eller orsaka blekning eller "inbränningar". Bilder som tas med kameran kan uppvisa en vit oskärpeeffekt.

● **Lasrar och andra starka ljuskällor**

Rikta inte en laser eller andra extremt starka ljuskällor mot objektivet, eftersom det kan skada kamerans bildsensor.

● **Stäng av produkten innan strömkällan tas ut eller kopplas från**

Produkten kan ta skada om strömkällan tas ut eller kopplas från medan kameran är på. Var särskilt försiktig så att du inte tar ut eller kopplar från strömkällan medan bilder sparas eller raderas.

● **Rengöring**

När du rengör kamerahuset, använd en blåspensel för att försiktigt avlägsna damm och ludd, och torka sedan försiktigt med en mjuk, torr trasa. Om du har använt kameran på stranden eller vid kusten, torka av sand och salt med en duk som är lätt fuktad med rent vatten och torka därefter kameran grundligt. Statisk elektricitet kan i sällsynta fall orsaka att LCD-monitorn lysas upp eller slocknar. Detta tyder inte på något fel. Visningen på monitorn blir normal efter en stund.

● **Rengöra linsen och sökaren**

Dessa glaselement skadas lätt: ta bort damm och ludd med en blåspensel. Om du använder tryckluftsspray, håll burken lodrätt för att förhindra utsöndring av vätska som kan skada glaselementen. För att ta bort fingeravtryck och andra fläckar, fukta en mjuk trasa med en liten mängd linsrengöringsmedel och torka försiktigt av linsen.

● Vidrör inte bildsensorn

Du får under inga omständigheter utsätta bildsensorn för tryck, vidröra den med rengöringsredskap eller utsätta den för kraftiga luftströmmar från en blåspensel. Dessa åtgärder kan göra att sensorn repas eller skadas på annat sätt.

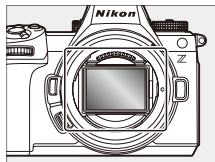

● Objektivkontaktarna

Se till att objektivkontaktarna är rena. Undvik att röra vid dem med fingrarna.

● Förvara på en välventilerad plats

Förhindra uppkomsten av mögel genom att förvara kameran på en torr, välventilerad plats. Förvara inte kameran tillsammans med malkulor som innehåller nafta eller kamfer, utrustning som genererar kraftiga elektromagnetiska fält eller där den kan utsättas för extremt hög temperatur, till exempel i närheten av ett värmeelement eller i ett stängt fordon på en varm dag. Om dessa försiktighetsåtgärder inte följs kan det leda till fel på produkten.

● Långtidsförvaring

Ta ut batteriet om produkten inte ska användas under en längre tid. Detta för att förhindra skador orsakade av till exempel läckande batterivätska. Förvara kameran i en plastpåse tillsammans med torkmedel. Förvara däremot inte kamerans läderfodral i en plastpåse eftersom det kan förstöra materialet. Förvara batteriet på en sval, torr plats. Tänk på att torkmedlet gradvis förlorar sin förmåga att absorbera fukt och att det därför bör bytas ut regelbundet. För att förhindra uppkomsten av mögel, ta fram kameran ur förvaringen minst en gång i månaden, sätt i batteriet och utlös slutaren några gånger.

● **Monitorn/sökaren**

- Monitorn och sökaren är tillverkade med extremt hög precision: minst 99,99 % av pixlarna är effektiva, och mindre än 0,01 % saknas eller är defekta. Så även om dessa displayer kan innehålla pixlar som alltid är tända (vita, röda, blå eller gröna) eller alltid är släckta (svarta), så är detta inget fel. Bilder som tas med enheten påverkas inte. Vi ber om din förståelse.
- Bilder på monitorn kan vara svåra att se i starkt ljus.
- Utsätt inte monitorn för tryck. Det kan leda till funktionsfel eller skador. Damm eller ludd kan avlägsnas med en blåspensel. Fläckar kan tas bort genom att torka av monitorn med en mjuk duk eller ett sämskskinn. Var försiktig om monitorn går sönder så att du inte skadar dig på krossat glas. Var försiktig så att de flytande kristallerna från monitorn inte vidrör huden eller kommer in i ögon eller mun.
- Om du upplever något av följande symtom medan du komponerar bilder i sökaren, sluta använda kameran tills ditt tillstånd förbättras:
 - illamående, ögonvärk, ögontrötthet,
 - yrsel, huvudvärk, stelhet i nacken eller axlarna,
 - kväljningar eller försämrad koordination mellan hand och ögon, eller
 - åksjuka.
- Displayen kan flimra snabbt under seriefotografering. Att titta på en display som flimrar kan göra att du mår dåligt. Sluta använda kameran tills ditt tillstånd förbättras.

● Stark belysning och motiv i motljus

Brus i form av ränder kan i enstaka fall uppstå i bilder med stark belysning eller motiv i motljus.

● Fotograferings- och uppspelningsdisplayerna på kameran

När [HLG] har valts för färgtonläge kan fotograferings- och uppspelningsdisplayerna på kameramonitorn och i sökaren innehålla "brus" i form av slumpmässigt utspridda ljusa pixlar, dimma eller ränder, och de kanske inte kan återge högdagrar och helmättade färger exakt. Dessutom kan plötsliga färgtonavbrott vara synliga på kameramonitorn eller i sökaren när bilder visas i helskärmsläge, men själva fotografierna påverkas dock inte. För exakt återgivning av färgton, använd bildskärmar, datorer, operativsystem, applikationer och annan utrustning som är kompatibel med HLG.

✔ **Försiktighet: Kassering av datalagringsenheter**

Observera att radering av bilder eller formatering av minneskort eller andra datalagringsenheter inte raderar originalbilddata fullständigt. Raderade filer kan ibland återställas från kasserade lagringsenheter med kommersiellt tillgänglig programvara, och kan potentiellt leda till oönskad användning av personliga bilddata. Det är ägarens ansvar att säkerställa integriteten för sådana bilder.

Innan du kasserar en datalagringsenhet eller säljer eller ger den till någon annan, radera samtliga data med ett kommersiellt borttagningsprogram, eller formatera enheten och fyll den sedan helt med bilder som inte innehåller någon privat information (t.ex. bilder av en tom himmel). Försiktighet bör vidtas för att undvika skada om du förstör datalagringsenheter fysiskt.

Innan du kasserar kameran eller överläter den till någon annan bör du också använda alternativet [**Återställ alla inställningar**] i kamerans inställningsmeny för att radera nätverksinställningar och annan personlig information.

Försiktighet: Använda batterier

● Försiktighetsåtgärder vid användning

- Batterier som hanteras felaktigt kan spricka eller läcka, vilket kan leda till att produkten korroderar. Vidta följande försiktighetsåtgärder när du hanterar batterier:
 - Stäng av produkten innan du byter batteri.
 - Batterier kan bli varma efter långvarig användning.
 - Håll batteripolerna rena.
 - Använd endast batterier som är godkända för användning med denna utrustning.
 - Kortslut inte och ta inte isär batterier, och utsätt dem inte för hög värme eller öppen eld.
 - Sätt tillbaka polskyddet när batteriet inte är isatt i kameran eller laddaren.
- Om batteriet är varmt, till exempel omedelbart efter användning, vänta tills det har svalnat innan du laddar det. Om du försöker ladda batteriet medan den invändiga temperaturen är förhöjd kan det försämra batteriets prestanda, och batteriet kanske inte kan laddas eller laddas bara delvis.
- Om batteriet inte ska användas under en längre tid tar du ut det ur kameran och förvarar det på en sval, torr plats med en temperatur på 15 °C till 25 °C. Undvik varma eller extremt kalla platser.
- Batterier som förvaras länge bör laddas till ca 50 % minst en gång om året. Ladda inte batteriet till 100 % innan det läggs tillbaka på förvaringsplatsen. Ett helt urladdat batteri laddas till ungefär 50 % på ungefär hälften av tiden som behövs för att ladda det till 100 %.
- Ta ut batteriet ur kameran eller laddaren när det inte används. Kameran och laddaren drar en liten mängd ström även när de är avstängda och det kan ladda ur batteriet tills det inte längre fungerar.

- Använd inte batteriet vid en omgivningstemperatur under $-10\text{ }^{\circ}\text{C}$ eller över $40\text{ }^{\circ}\text{C}$. Om denna försiktighetsåtgärd inte följs kan batteriet skadas eller dess prestanda försämrats. Ladda batteriet inomhus vid en omgivande temperatur på $5\text{ }^{\circ}\text{C}$ – $35\text{ }^{\circ}\text{C}$. Batteriet laddas inte om temperaturen är under $0\text{ }^{\circ}\text{C}$ eller över $60\text{ }^{\circ}\text{C}$.
- Kapaciteten kan försämrats och laddningstiden öka vid batteritemperaturer från $0\text{ }^{\circ}\text{C}$ till $15\text{ }^{\circ}\text{C}$ och från $45\text{ }^{\circ}\text{C}$ till $60\text{ }^{\circ}\text{C}$.
- Batterierna tappar i allmänhet en del av sin kapacitet vid låg omgivningstemperatur. Även nya batterier som laddats vid temperaturer under cirka $5\text{ }^{\circ}\text{C}$ kan uppvisa en temporär ökning från "0" till "1" i inställningsmenyn [**Batteriinformation**], men displayen återgår till normal igen när batteriet åter har laddats vid en temperatur på cirka $20\text{ }^{\circ}\text{C}$ eller högre.
- Batterikapaciteten minskar vid låga temperaturer. Ändringen i kapacitet beroende på temperaturen återspeglas i kamerans batterinivåvisning. Detta ger som resultat att visningen kan visa en minskning i kapacitet när temperaturen sjunker, även om batteriet är fulladdat.
- Batterier kan bli varma efter användning. Var försiktig när du avlägsnar batterier från kameran.

● **Ladda batterierna före användning**

Ladda batteriet före användning. Det medföljande batteriet är inte helt laddat vid leveransen.

● **Förbered extrabatterier**

Innan du tar bilder bör du ha ett extra, fulladdat batteri tillgängligt. Beroende på var du befinner dig kan det vara svårt att få tag på extrabatterier med kort varsel.

● **Ha fulladdade extrabatterier redo på kalla dagar**

Delvis laddade batterier kanske inte fungerar när det är kallt. I kallt väder laddar du ett batteri före användning och behåller ett annat på en varm plats, redo att bytas vid behov. När kalla batterier värms upp kan en del av laddningen återställas.

● **Batterinivå**

- Om kameran slås på eller av upprepade gånger när batteriet är helt urladdat förkortas batteriets livslängd. Batterier som har laddats ur helt måste laddas före användning.
- En märkbar minskning av tiden som ett fulladdat batteri behåller sin laddning när det används i rumstemperatur tyder på att det behöver bytas ut. Köp ett nytt laddningsbart batteri.

● **Ladda inte fulladdade batterier**

Om du fortsätter att ladda ett batteri som redan är fulladdat kan dess prestanda försämrans.

● **Återvinning av batterier**

Återvinn laddningsbara batterier i enlighet med lokala bestämmelser, och se till att först isolera batteripolerna med tejp.

Varumärken och licenser

- CFexpress är ett varumärke som tillhör CompactFlash Association i USA och andra länder.
- NVM Express är ett varumärke eller registrerat varumärke som tillhör NVM Express Inc.
- XQD är ett varumärke som tillhör Sony Corporation.
- SD-, SDHC- och SDXC-logotyperna är varumärken som tillhör SD-3C, LLC.
- Windows är antingen ett registrerat varumärke eller ett varumärke som tillhör Microsoft Corporation i USA och/eller andra länder.
- Apple®, App Store®, Apple-logotyperna, iPhone®, iPad®, Mac och macOS är varumärken som tillhör Apple Inc., registrerade i USA och/eller andra länder.
- Android, Google Play och Google Play-logotypen är varumärken som tillhör Google LLC. Android-roboten är reproducerad eller modifierad från arbete skapat och delat av Google och används under villkoren som beskrivs i Creative Commons 3.0 Attribution License.
- IOS är ett varumärke eller registrerat varumärke som tillhör Cisco Systems, Inc. i USA och/eller andra länder, och används under licens.
- HDMI, HDMI-logotypen och High-Definition Multimedia Interface är varumärken eller registrerade varumärken som tillhör HDMI Licensing, LLC.

HDMI

- Ordmarke och logotyp för Bluetooth® är registrerade varumärken som ägs av Bluetooth SIG, Inc., och all användning av sådana märken av Nikon sker under licens.
- Wi-Fi- och Wi-Fi-logotypen är varumärken eller registrerade varumärken som tillhör Wi-Fi Alliance.
- Powered by intoPIX technology.



- Alla övriga varunamn som nämns i detta dokument eller annan dokumentation som medföljer din Nikon-produkt är varumärken eller registrerade varumärken som tillhör sina respektive ägare.
- Use of the Made for Apple badge means that an accessory has been designed to connect specifically to the Apple products identified in the badge, and has been certified by the developer to meet Apple performance standards. Apple is not responsible for the operation of this device or its compliance with safety and regulatory standards. Please note that the use of this accessory with an Apple product may affect wireless performance.
- This product includes software developed by the OpenSSL Project for use in the OpenSSL Toolkit.
- Programvaran för denna produkt inkluderar öppen programvara som är upphovsrättsskyddad av tredje part. Villkoren för licenserna för denna programvara med öppen källkod finns i *Referensinformation*.
<https://downloadcenter.nikonimglib.com/>

Obs!

● Meddelanden till kunder i Europa

Vid laddning med strömadapter

Vid laddning med strömadapter av denna kamera ska du kontrollera att den uppfyller följande krav:

Den effekt som levereras av laddaren måste ligga mellan minst 7,5 watt och maximalt 15 watt, vilket krävs för att ladda radioutrustningen i högsta laddningshastighet.

USB PD-snabbladdning

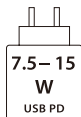

Information om kassering

WARNING: RISK FÖR EXPLOSION OM BATTERIET BYTS UT MOT FEL TYP. SKROTA ANVÄNDA BATTERIER ENLIGT INSTRUKTIONERNA.

Denna symbol indikerar att elektrisk och elektronisk utrustning måste lämnas till separat insamling.

Följande gäller endast användare i europeiska länder:

- Den här produkten ska lämnas till separat insamling vid en särskild samlingsplats. Släng inte produkten tillsammans med det vanliga hushållsavfallet.
- Separat insamling och återvinning hjälper till att spara på naturresurserna och förhindrar den negativa påverkan på människors hälsa och på miljön som kan inträffa vid felaktig kassering.
- Mer information får du från återförsäljaren eller av de lokala myndigheter som ansvarar för avfallshanteringen där du bor.



Denna symbol anger att batteriet måste lämnas in till separat insamling.

Följande gäller endast användare i europeiska länder:

- Alla batterier, oavsett om de är märkta med denna återvinningsymbol eller inte, måste sopsorteras och lämnas in för återvinning. De får inte slängas bland hushållsavfallet.
- Mer information får du från återförsäljaren eller av de lokala myndigheter som ansvarar för avfallshanteringen där du bor.



Bluetooth och Wi-Fi (trådlöst nätverk)

Denna produkt kontrolleras av United States Export Administration Regulations (EAR). Tillstånd från USA:s regering krävs inte för export till andra länder än följande, som när detta skrivs är föremål för embargo eller särskilda kontroller: Kuba, Iran, Nordkorea, Sudan och Syrien (listan kan komma att ändras).

Användning av trådlösa enheter kan vara förbjudet i vissa länder eller regioner. Bekanta dig med och följ alla tillämpliga lokala föreskrifter.

Bluetooth-sändaren i den här enheten använder 2,4 GHz-bandet.

● Meddelande till kunder i Europa och i länder som följer direktivet om radioutrustning

Härmed deklarerar Nikon Corporation att radioutrustningen av typ Z6III är i överensstämmelse med direktiv 2014/53/EU.



Den fullständiga texten med EU-försäkran om överensstämmelse finns på följande internetadress:

https://imaging.nikon.com/imaging/support/pdf/DoC_N2214.pdf

Frekvensbandet 5 150–5 350 MHz får endast användas inomhus för denna radioutrustning. Den här begränsningen för användning av eller krav för att få godkännande för användning gäller i AT, BE, BG, CY, CZ, DK, EE, FI, FR, DE, EL, MK, IE, IT, LV, LT, LU, MT, NL, PL, PT, RO, SK, LI, HU, SI, ES, SE, UK (NI), IS, ME, NO, CH, TR, HR och RS.

Wi-Fi

- Driftfrekvens:
 - Europa (förutom Ukraina), Israel, Turkiet och Indien: 2 412–2 472 MHz (kanal 13) och 5 180–5 825 MHz (5 180–5 700 MHz och 5 745–5 825 MHz)
 - Algeriet, Egypten, Marocko, Kongo-Brazzaville och Ukraina: 2 412–2 462 MHz (kanal 11) och 5 180–5 320 MHz
 - Afrika (förutom Algeriet, Egypten, Marocko och Kongo-Brazzaville), Asien (förutom Turkiet) och Mellanöstern (förutom Israel): 2 412–2 462 MHz (kanal 11) och 5 745–5 805 MHz
 - USA, Kanada, Mexico, Australien, Nya Zeeland, Republiken Fiji och Papua Nya Guinea: 2 412–2 462 MHz (kanal 11) och 5 180–5 825 MHz (5 180–5 580 MHz, 5 660–5 700 MHz och 5 745–5 825 MHz)
 - Amerika (förutom USA, Kanada och Mexiko): 2 412–2 462 MHz (kanal 11) och 5 180–5 805 MHz (5 180–5 320 MHz och 5 745–5 805 MHz)

- Maximal uteffekt (EIRP):
 - 2,4 GHz-bandet: 3,8 dBm
 - 5 GHz-bandet: 9,5 dBm

Bluetooth

- Driftfrekvens:
 - Bluetooth: 2 402–2 480 MHz
 - Bluetooth Low Energy: 2 402–2 480 MHz
- Maximal uteffekt (EIRP):
 - Bluetooth: -1,7 dBm
 - Bluetooth Low Energy: -3,2 dBm

● **Meddelande till kunder i Europa**

Strömförbrukning i vänteläge

Energiförbrukning

- Avstängt läge: 0,2 W
- Vänteläge: 0,2 W
- Nätverksanslutet vänteläge (Bluetooth-anslutningar): 0,2 W

Standardtid för övergång

- Vänteläge: 1 min.
- Nätverksanslutet vänteläge (Bluetooth-anslutningar): 1 min.

● Säkerhet

En av fördelarna med denna produkt är att andra fritt kan ansluta till trådlös delning av data var som helst inom dess räckvidd, men följande kan inträffa om säkerhetsfunktionerna inte är aktiverade:

- **Datastöld:** Utomstående kan snappa upp trådlösa överföringar för att stjäla användarens användar-ID, lösenord och annan personlig information.
- **Obehörig åtkomst:** Obehöriga användare kan få tillgång till nätverket och ändra data eller utföra andra skadliga handlingar. Notera att på grund av trådlösa nätverks egenskaper kan specialinriktade attacker möjliggöra obehörig åtkomst även när säkerhetsfunktionerna är aktiverade.
- **Ej säkra nätverk:** Att ansluta till öppna nätverk kan leda till obehörig åtkomst. Använd endast säkra nätverk.

Tips: Överensstämmelsemärkning

Standarderna som kameran uppfyller kan visas med alternativet [**Överensstämmelsemärkning**] i inställningsmenyn.

Z6III Model Name: N2214



A series of 20 horizontal lines for writing, spaced evenly down the page.

Garantivillkor - Nikons europeiska servicegaranti

Bästa Nikon-kund,

Tack för att du har köpt en produkt från Nikon. Om produkten skulle behöva garantiservice kontaktar du inköpsstället eller en medlem i vårt auktoriserade servicenätverk i Nikon Europe B.V.'s försäljningsregion (t.ex. Europa/Ryssland/övriga). Mer information finns under:

<https://www.nikoneurope.com/>

För att undvika onödigt besvär rekommenderar vi att du läser användarhandböckerna innan du kontaktar inköpsstället eller det auktoriserade servicenätverket.

Nikonprodukten omfattas av en garanti mot tillverkningsfel som gäller i ett år från det ursprungliga inköpsdatumet. Om produkten under garantitiden visar sig defekt på grund av materialfel eller tillverkningsfel reparerar vårt auktoriserade servicenätverk i Europe B.V.'s försäljningsregion produkten utan kostnad för delar och arbete enligt villkoren nedan. Nikon förbehåller sig rätten att (efter eget gottfinnande) antingen ersätta eller reparera produkten.

- 1.** Denna garantiservice tillhandahålls endast vid uppvisande av ett ifyllt garantikort och den ursprungliga fakturan eller inköpskvittot där datum för inköpet, produkttyp och återförsäljarens namn anges, tillsammans med produkten. Nikon förbehåller sig rätten att neka kostnadsfri garantiservice om ovanstående dokument inte kan uppvisas eller om informationen i dessa är ofullständig eller oläslig.

2. Garantien omfattar inte:

- nödvändigt underhåll och reparationer eller byten av reservdelar på grund av normalt slitage.
- ändringar för att uppgradera produkten från dess normala syfte så som det beskrivs i användarmanualen, utan föregående skriftligt tillstånd från Nikon.
- transportkostnader och alla risker som kan uppstå vid transport i direkt eller indirekt samband med utnyttjandet av garantin för produkten.
- eventuella skador som är resultatet av modifieringar eller justeringar som har gjorts på produkten, utan föregående skriftligt medgivande från Nikon, för att uppfylla lokala eller nationella tekniska standarder som gäller i andra länder än dem som produkten ursprungligen har utformats och/eller tillverkats för.

3. Garantien gäller inte vid:

- skada som orsakats av felaktig användning inklusive men inte begränsat till underlåtenhet att använda produkten för dess normala syfte eller enligt användarinstruktionerna om rätt användning och underhåll, och installation eller användning av produkten som är oförenlig med de säkerhetsstandarder som gäller i det land där produkten används.
- skada orsakad av olycka inklusive men inte begränsat till blixtnedslag, vattenskada, brand, felaktig användning eller försummelse.
- skadegörelse på eller ändring, förvanskning eller borttagning av modell- eller serienumret på produkten.
- skada som är resultatet av reparationer eller justeringar genomförda av icke auktoriserade serviceorganisationer eller personer.
- skada i system som produkten ingår i eller används tillsammans med.

4. Denna servicegaranti påverkar inte kundens lagstadgade rättigheter enligt gällande nationella lagar, inte heller kundens rättighet gentemot återförsäljaren enligt upprättat försäljnings-/inköpskontrakt.

Obs! En översikt över alla auktoriserade Nikon Service Stations finns online via följande länk (URL = <https://www.nikoneurope.com/>).

Envar form för reproduktion av detta dokument, helt eller delvis (med undantag för korta citat i granskande artiklar eller produktrecensioner), är förbjudet utan skriftligt tillstånd från NIKON CORPORATION.

Av hänsyn till miljön strävar Nikon efter att minska användningen av papper.

NIKON CORPORATION

© 2024 Nikon Corporation



SB5G04(1B)
6MO1151B-04