

ΨΗΦΙΑΚΗ ΜΗΧΑΝΗ

## Z 9

### Εγχειρίδιο οδηγιών χρήσης

- Διαβάστε προσεκτικά το παρόν έγγραφο πριν από τη χρήση της φωτογραφικής μηχανής.
- Για να εξασφαλίσετε τη σωστή χρήση της φωτογραφικής μηχανής, βεβαιωθείτε ότι έχετε διαβάσει προσεκτικά την ενότητα «Για την ασφάλειά σας» (σελίδα 8).
- Αφού διαβάσετε το παρόν έγγραφο, φυλάξτε το σε άμεσα προσβάσιμο μέρος για μελλοντική χρήση.



Σαρώστε για αναλυτικές οδηγίες λειτουργίας.

οδηγός αναφοράς nikon Z 9



# Το Εγχειρίδιο οδηγιών χρήσης και ο Οδηγός αναφοράς της Z 9

Εκτός από το παρόν Εγχειρίδιο οδηγιών χρήσης, διατίθεται ένας Οδηγός αναφοράς για τη φωτογραφική μηχανή σας.

## **Το Εγχειρίδιο οδηγιών χρήσης (Το παρόν έγγραφο)**

Το Εγχειρίδιο οδηγιών χρήσης περιγράφει τις βασικές λειτουργίες της φωτογραφικής μηχανής.



## **Ο Οδηγός αναφοράς**

Τα χαρακτηριστικά και οι λειτουργίες της φωτογραφικής μηχανής περιγράφονται αναλυτικά σε έναν Οδηγό αναφοράς, ένα συμπλήρωμα του Εγχειριδίου οδηγιών χρήσης. Ο Οδηγός αναφοράς μπορεί να προβληθεί σε υπολογιστές, smartphone και tablet.



## **Z 9 Model Name: N2014**

---

## ✔ Το Κέντρο Λήψεων της Nikon

Επισκεφθείτε το κέντρο λήψεων της Nikon για να κατεβάσετε ενημερώσεις υλικολογισμικού, το NX Studio και άλλα λογισμικά της Nikon, καθώς και την έγγραφη τεκμηρίωση για άλλα προϊόντα της Nikon όπως φωτογραφικές μηχανές, φακούς NIKKOR και μονάδες φλας.



<https://downloadcenter.nikonimglib.com/>

## ✔ Λογισμικό της Nikon

Το NX Studio και άλλα λογισμικά υπολογιστή διατίθενται για λήψη από το κέντρο λήψεων της Nikon. Ανατρέξτε στον *Οδηγό αναφοράς* για λεπτομέρειες.

---

## ■ Υποστήριξη χρηστών της Nikon

Εάν χρειάζεστε τεχνική υποστήριξη, προσφέρουμε μια σειρά από επιλογές.

- Για χρήστες στις Η.Π.Α.: <https://www.nikonusa.com/>
- Για πελάτες στον Καναδά: <https://www.nikon.ca/>
- Για πελάτες στο Μεξικό: <https://www.nikon.com.mx/>
- Για πελάτες στη Λατινική Αμερική:  
<https://www.nikonamericalatina.com/>
- Για χρήστες στην Ευρώπη: <https://www.europe-nikon.com/support>
- Για χρήστες στην Ασία, την Ωκεανία και τη Μέση Ανατολή:  
<https://www.nikon-asia.com/>

## Περιεχόμενα συσκευασίας

Βεβαιωθείτε ότι όλα τα στοιχεία που αναφέρονται εδώ συμπεριλαμβάνονταν με τη φωτογραφική μηχανή σας.

- Φωτογραφική μηχανή

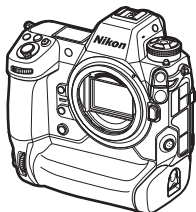

- Ελαστικό προσοφθάλμιο DK-33 (παρέχεται προσαρτημένο στη φωτογραφική μηχανή)

- Κάλυμμα σώματος BF-N1



- Επαναφορτιζόμενη μπαταρία ιόντων λιθίου EN-EL18d με κάλυμμα ακροδεκτών

- Φορτιστής μπαταρίας MH-33

- Συνδετήρας καλωδίου HDMI/USB

- Λουρί

- Εγγύηση (εκτυπωμένη στο οπισθόφυλλο αυτού του εγχειριδίου)

- Εγχειρίδιο οδηγιών χρήσης

- Καλώδιο USB UC-E24

- Κάλυμμα πέδλου εξαρτημάτων BS-1 (παρέχεται προσαρτημένο στη φωτογραφική μηχανή)



- Οι κάρτες μνήμης πωλούνται ξεχωριστά.

# Σχετικά με το παρόν έγγραφο

## ■ Σύμβολα

Το παρόν έγγραφο χρησιμοποιεί τα ακόλουθα σύμβολα.

Χρησιμοποιήστε τα για να μπορέσετε να εντοπίσετε τις πληροφορίες που χρειάζεστε.

	Αυτό το εικονίδιο υποδεικνύει τις σημειώσεις, δηλαδή πληροφορίες που πρέπει να διαβαστούν πριν από τη χρήση αυτού του προϊόντος.
	Αυτό το εικονίδιο υποδεικνύει τις συμβουλές, δηλαδή τις επιπλέον πληροφορίες που μπορεί να είναι χρήσιμες κατά τη χρήση αυτού του προϊόντος.
	Το εικονίδιο αυτό υποδεικνύει τις αναφορές σε άλλες ενότητες του παρόντος εγγράφου.

## ■ Συμβάσεις

- Αυτή η φωτογραφική μηχανή χρησιμοποιεί κάρτες μνήμης CFexpress (Τύπος Β) και XQD. Οι κάρτες μνήμης όλων των τύπων αναφέρονται στο σύνολο του παρόντος εγγράφου ως «κάρτες μνήμης». Όπου είναι απαραίτητο να γίνει διαχωρισμός μεταξύ των διαφορετικών τύπων, μπορεί να χρησιμοποιούνται οι όροι «κάρτα μνήμης CFexpress» και «κάρτα μνήμης XQD».
- Στο σύνολο του παρόντος εγγράφου, οι φορτιστές μπαταρίας αναφέρονται ως «φορτιστές μπαταρίας» ή «φορτιστές».
- Στο σύνολο του παρόντος εγγράφου, η εμφάνιση στην οθόνη και το σκόπευτρο της φωτογραφικής μηχανής κατά τη λήψη αναφέρεται ως «οθόνη λήψης». Στις περισσότερες περιπτώσεις, οι απεικονίσεις δείχνουν την οθόνη.
- Στο σύνολο του παρόντος εγγράφου, τα smartphone και τα tablet αναφέρονται ως «έξυπνες συσκευές».
- Στο σύνολο του παρόντος εγγράφου, ο όρος «προεπιλεγμένες ρυθμίσεις» χρησιμοποιείται για τις ρυθμίσεις που βρίσκονται σε ισχύ κατά την αποστολή από το εργοστάσιο. Οι επεξηγήσεις που περιλαμβάνονται στο παρόν έγγραφο προϋποθέτουν τη χρήση των προεπιλεγμένων ρυθμίσεων.

## Πίνακας περιεχομένων

Το Εγχειρίδιο οδηγιών χρήσης και ο Οδηγός αναφοράς της Z 9.....	2
Περιεχόμενα συσκευασίας.....	4
Σχετικά με το παρόν έγγραφο.....	5
Για την ασφάλειά σας.....	8
Σημειώσεις.....	13
<b>Μέρη της φωτογραφικής μηχανής</b>	<b>17</b>
Σώμα φωτογραφικής μηχανής.....	17
<b>Πρώτα βήματα</b>	<b>22</b>
Προσάρτηση του λουριού.....	22
Φόρτιση της μπαταρίας.....	23
Ο φορτιστής μπαταρίας.....	23
Μετασχηματιστές φόρτισης μπαταρίας: Φόρτιση.....	26
Τοποθέτηση της μπαταρίας.....	28
Αφαίρεση της μπαταρίας.....	30
Επίπεδο φορτίου μπαταρίας.....	31
Τοποθέτηση των καρτών μνήμης.....	32
Αφαίρεση των καρτών μνήμης.....	33
Προσάρτηση φακού.....	34
Αποσύνδεση φακών.....	35
Ρυθμίσεις φωτογραφικής μηχανής.....	36
<b>Βασικά στοιχεία φωτογράφισης και απεικόνισης</b>	<b>39</b>
Λήψη φωτογραφιών.....	39
Λήψη video.....	43
Απεικόνιση.....	46

## **Αντιμετώπιση προβλημάτων** **47**

Πριν επικοινωνήσετε με την υποστήριξη πελατών..... 47

## **Τεχνικά στοιχεία** **48**

Φροντίδα της φωτογραφικής μηχανής..... 48

Αποθήκευση για μεγάλο χρονικό διάστημα..... 48

Φροντίδα της φωτογραφικής μηχανής και της μπαταρίας:

Προφυλάξεις..... 49

Προφυλάξεις: Φροντίδα της φωτογραφικής  
μηχανής ..... 49

Προφυλάξεις: Φροντίδα της μπαταρίας..... 54

Προφυλάξεις: Χρήση του φορτιστή..... 57

Προφυλάξεις: Χρήση μετασχηματιστή φόρτισης  
μπαταρίας ..... 57

Εμπορικά σήματα και άδειες χρήσης..... 58

Προφυλάξεις: Δεδομένα τοποθεσίας (GPS/GLONASS)..... 60

Σημειώσεις..... 61

Bluetooth και Wi-Fi (Ασύρματο LAN)..... 62

Όροι εγγύησης - Εγγύηση για service από τη Nikon Ευρώπης..... 71

## Για την ασφάλειά σας

Για να μην προκληθεί υλική ζημιά ή τραυματισμός σε εσάς ή σε άλλους, διαβάστε την ενότητα «Για την Ασφάλειά Σας» στο σύνολο της προτού χρησιμοποιήσετε αυτό το προϊόν.

Αφού διαβάσετε αυτές τις οδηγίες ασφαλείας, φυλάξτε τις σε σημείο με εύκολη πρόσβαση για μελλοντική αναφορά.

**⚠ ΚΙΝΔΥΝΟΣ:** Η μη τήρηση των προφυλάξεων με αυτό το εικονίδιο ενέχει υψηλό κίνδυνο θανάτου ή σοβαρού τραυματισμού.

**⚠ ΠΡΟΕΙΔΟΠΟΙΗΣΗ:** Η μη τήρηση των προφυλάξεων με αυτό το εικονίδιο μπορεί να οδηγήσει σε θάνατο ή σοβαρό τραυματισμό.

**⚠ ΠΡΟΣΟΧΗ:** Η μη τήρηση των προφυλάξεων με αυτό το εικονίδιο μπορεί να οδηγήσει σε τραυματισμό ή υλική ζημιά.

### ⚠ ΠΡΟΕΙΔΟΠΟΙΗΣΗ

**Μην το χρησιμοποιείτε ενώ περπατάτε ή χειρίζεστε όχημα.**

Η μη τήρηση αυτής της προφύλαξης μπορεί να οδηγήσει σε ατυχήματα ή άλλο τραυματισμό.

**Μην αποσυναρμολογείτε ή τροποποιείτε αυτό το προϊόν. Μην αγγίζετε τα εσωτερικά μέρη που έχουν εκτεθεί λόγω πτώσης ή άλλου ατυχήματος.**

Η μη τήρηση αυτών των προφυλάξεων μπορεί να οδηγήσει σε ηλεκτροπληξία ή άλλο τραυματισμό.

**Σε περίπτωση που παρατηρήσετε τυχόν ανωμαλίες, όπως παρουσία καπνού, ζέστης ή ασυνήθιστων οσμών στο προϊόν, αποσυνδέστε αμέσως την μπαταρία ή την πηγή τροφοδοσίας.**

Η συνέχιση της λειτουργίας μπορεί να οδηγήσει σε φωτιά, εγκαύματα ή άλλο τραυματισμό.



**Διατηρήστε το στεγνό. Μην το χειρίζεστε με βρεγμένα χέρια. Μην πιάνετε το βύσμα με βρεγμένα χέρια.**

Η μη τήρηση αυτών των προφυλάξεων μπορεί να οδηγήσει σε φωτιά ή ηλεκτροπληξία.

**Μην αφήνετε το δέρμα σας να παραμένει σε παρατεταμένη επαφή με αυτό το προϊόν, ενώ βρίσκεται σε λειτουργία ή συνδεδεμένο στην πρίζα.**

Η μη τήρηση αυτής της προφύλαξης μπορεί να οδηγήσει σε εγκαύματα χαμηλής θερμοκρασίας.

**Μην χρησιμοποιείτε αυτό το προϊόν σε χώρο με παρουσία εύφλεκτων αερίων ή σκόνης όπως προπάνιο, βενζίνη ή αερολύματα.**

Η μη τήρηση αυτής της προφύλαξης μπορεί να οδηγήσει σε έκρηξη ή φωτιά.

**Μην κοιτάτε απευθείας τον ήλιο ή άλλη πηγή ισχυρού φωτός μέσα από τον φακό.**

Η μη τήρηση αυτής της προφύλαξης μπορεί να οδηγήσει σε προβλήματα όρασης.

**Μην κατευθύνετε το φλας ή τον βοηθητικό φωτισμό AF προς τον χειριστή μηχανοκίνητου οχήματος.**

Η μη τήρηση αυτής της προφύλαξης μπορεί να οδηγήσει σε ατυχήματα.

**Κρατήστε αυτό το προϊόν μακριά από παιδιά.**

Η μη τήρηση αυτής της προφύλαξης μπορεί να οδηγήσει σε τραυματισμό ή δυσλειτουργία προϊόντος. Επιπλέον, έχετε υπόψη ότι τα μικρά μέρη αποτελούν κίνδυνο πνιγμού. Σε περίπτωση που ένα παιδί καταπιεί οποιοδήποτε μέρος αυτού του προϊόντος, ζητήστε αμέσως ιατρική βοήθεια.

**Μην περιπλέκετε, τυλίγετε ή περιστρέφετε τα λουριά γύρω από τον λαιμό σας.**

Η μη τήρηση αυτής της προφύλαξης μπορεί να οδηγήσει σε ατυχήματα.

**Μην χρησιμοποιείτε μπαταρίες, φορτιστές ή μετασχηματιστές ρεύματος που δεν έχουν καθοριστεί ειδικά για χρήση με αυτό το προϊόν. Κατά τη χρήση μπαταριών, φορτιστών και μετασχηματιστών ρεύματος που έχουν καθοριστεί για χρήση με αυτό το προϊόν, μην:**

- Φθείρετε, τροποποιείτε, τραβάτε βίαια ή λυγίζετε τα σύρματα ή τα καλώδια, τοποθετείτε κάτω από βαριά αντικείμενα, ή τα εκθέτετε σε θερμότητα ή φλόγα.
- Χρησιμοποιήστε μετατροπείς ταξιδιού ή προσαρμογείς που έχουν σχεδιαστεί για τη μετατροπή από μία τάση σε άλλη ή με μετατροπείς συνεχούς σε εναλλασσόμενο ρεύμα.

Η μη τήρηση αυτών των προφυλάξεων μπορεί να οδηγήσει σε φωτιά ή ηλεκτροπληξία.

**Μην πιάνετε το βύσμα κατά τη φόρτιση του προϊόντος ή τη χρήση του μετασχηματιστή ρεύματος κατά τη διάρκεια καταιγίδων.**

Η μη τήρηση αυτής της προφύλαξης μπορεί να οδηγήσει σε ηλεκτροπληξία.

**Μην το χειρίζεστε με γυμνά χέρια σε τοποθεσίες που εκτίθενται σε υπερβολικά υψηλές ή χαμηλές θερμοκρασίες.**

Η μη τήρηση αυτής της προφύλαξης μπορεί να οδηγήσει σε εγκαύματα ή κρουπάγημα.

### ΠΡΟΣΟΧΗ

**Μην αφήνετε τον φακό στραμμένο προς τον ήλιο ή άλλες ισχυρές πηγές φωτός.**

Το φως που εστιάζεται από τον φακό μπορεί να προκαλέσει φωτιά ή βλάβη στα εσωτερικά μέρη του προϊόντος. Όταν φωτογραφίζετε θέματα φωτισμένα από πίσω, να κρατάτε τον ήλιο έξω από το κάδρο. Το φως του ήλιου που εστιάζεται στη φωτογραφική μηχανή, όταν ο ήλιος βρίσκεται κοντά στο κάδρο, μπορεί να προκαλέσει φωτιά.

**Απενεργοποιήστε το προϊόν όταν απαγορεύεται η χρήση του. Απενεργοποιήστε τη λειτουργία δεδομένων τοποθεσίας. Τερματίστε την παρακολούθηση τοποθεσίας. Απενεργοποιήστε τις λειτουργίες ασύρματης σύνδεσης, όταν απαγορεύεται η χρήση εξοπλισμού ασύρματης σύνδεσης.**

Οι εκπομπές ραδιοσυχνότητας που παράγονται από αυτό το προϊόν μπορούν να παρέμβουν στον εξοπλισμό σε αεροσκάφη ή σε νοσοκομεία ή άλλες ιατρικές εγκαταστάσεις.

**Αφαιρέστε την μπαταρία και αποσυνδέστε τον μετασχηματιστή ρεύματος αν αυτό το προϊόν δεν πρόκειται να χρησιμοποιηθεί για παρατεταμένο χρονικό διάστημα.**

Η μη τήρηση αυτής της προφύλαξης μπορεί να οδηγήσει σε φωτιά ή δυσλειτουργία προϊόντος.

**Μην ανάβετε το φλας έχοντάς το σε επαφή ή σε κοντινή απόσταση με το δέρμα ή αντικείμενα.**

Η μη τήρηση αυτής της προφύλαξης μπορεί να οδηγήσει σε εγκαύματα ή φωτιά.

**Μην αφήνετε το προϊόν σε μέρος όπου θα εκτεθεί σε εξαιρετικά υψηλές θερμοκρασίες, για παρατεταμένο χρονικό διάστημα, όπως σε κλειστό αυτοκίνητο ή σε άμεσο ηλιακό φως.**

Η μη τήρηση αυτής της προφύλαξης μπορεί να οδηγήσει σε φωτιά ή δυσλειτουργία προϊόντος.

**Μην κοιτάτε απευθείας στον βοηθητικό φωτισμό AF.**

Η μη τήρηση αυτής της προφύλαξης θα μπορούσε να έχει αρνητικές επιπτώσεις στην όραση.

**Μη μεταφέρετε φωτογραφικές μηχανές ή φακούς με προσαρτημένα τρίποδα ή παρόμοια εξαρτήματα.**

Η μη τήρηση αυτής της προφύλαξης μπορεί να οδηγήσει σε τραυματισμό ή δυσλειτουργία προϊόντος.

**Μην αγγίζετε την κάρτα μνήμης όταν εμφανίζεται μια προειδοποίηση υψηλής θερμοκρασίας στην οθόνη ή στο σκόπευτρο.**

Η κάρτα μνήμης θα είναι πολύ ζεστή, πράγμα που μπορεί να προκαλέσει εγκαύματα ή η κάρτα να πέσει και να υποστεί ζημιά κατά την αφαίρεσή της.



### **⚠ ΚΙΝΔΥΝΟΣ (Μπαταρίες)**

**Μην χειρίζεστε λανθασμένα τις μπαταρίες.**

Η μη τήρηση των παρακάτω προφυλάξεων μπορεί να οδηγήσει σε διαρροή, υπερθέρμανση, θραύση των μπαταριών, ή να πιάσουν φωτιά:

- Χρησιμοποιείτε μόνο επαναφορτιζόμενες μπαταρίες που έχουν εγκριθεί για χρήση σε αυτό το προϊόν.
- Μην εκθέτετε τις μπαταρίες σε φλόγα ή υπερβολική ζέστη.
- Μην αποσυναρμολογείτε.
- Μη βραχυκυκλώνετε τους πόλους ακουμπώντας τους σε κοιλίε, φουρκέτες ή άλλα μεταλλικά αντικείμενα.
- Μην εκθέτετε τις μπαταρίες ή τα προϊόντα, στα οποία εισάγονται, σε ισχυρούς κραδασμούς.
- Μην πατάτε τις μπαταρίες, μην τις τρυπάτε με καρφιά ή τις χτυπάτε με σφυρί.

**Φορτίστε μόνο όπως υποδεικνύεται.**

Η μη τήρηση αυτής της προφύλαξης μπορεί να οδηγήσει σε διαρροή, υπερθέρμανση, θραύση των μπαταριών, ή να πιάσουν φωτιά.

**Αν υγρό μπαταρίας έρθει σε επαφή με τα μάτια σας, ξεπλύνετε με άφθονο καθαρό νερό και ζητήστε αμέσως ιατρική βοήθεια.**

Καθυστερημένη ενέργεια μπορεί να οδηγήσει σε τραυματισμό των ματιών.

**Ακολουθήστε τις οδηγίες του προσωπικού της αεροπορικής εταιρείας.**

Μπαταρίες που αφήνονται χωρίς επίβλεψη σε μεγάλα υψόμετρα σε περιβάλλον χωρίς πίεση μπορεί να υποστούν διαρροή, να υπερθερμανθούν, να σπάσουν ή να πάρουν φωτιά.

### ΠΡΟΕΙΔΟΠΟΙΗΣΗ (Μπαταρίες)

**Κρατήστε τις μπαταρίες μακριά από παιδιά.**

Σε περίπτωση που ένα παιδί καταπιεί μία μπαταρία, ζητήστε αμέσως ιατρική βοήθεια.

**Κρατήστε τις μπαταρίες μακριά από κατοικίδια και άλλα ζώα.**

Οι μπαταρίες θα μπορούσαν να υποστούν διαρροή, να υπερθερμανθούν, να σπάσουν ή να πιάσουν φωτιά αν κοπούν, μασηθούν ή καταστραφούν αλλιώς από ζώα.

**Μην βυθίζετε τις μπαταρίες σε νερό, ή τις εκθέτετε σε βροχή.**

Η μη τήρηση αυτής της προφύλαξης μπορεί να οδηγήσει σε φωτιά ή δυσλειτουργία προϊόντος. Αν βραχεί το προϊόν, στεγνώστε το με μια πετσέτα ή κάτι παρόμοιο.

**Διακόψτε αμέσως τη χρήση αν παρατηρήσετε τυχόν αλλαγές στις μπαταρίες, όπως αποχρωματισμό ή παραμόρφωση. Σταματήστε τη φόρτιση των επαναφορτιζόμενων μπαταριών EN-EL18d, αν δεν φορτίζονται εντός του καθορισμένου χρονικού διαστήματος.**

Η μη τήρηση αυτών των προφυλάξεων μπορεί να οδηγήσει σε διαρροή, υπερθέρμανση, θραύση των μπαταριών, ή σε φωτιά.

**Όταν δεν χρειάζεστε πλέον τις μπαταρίες, μονώστε τους πόλους με ταινία.**

Μπορεί να προκύψει υπερθέρμανση, θραύση ή φωτιά αν μεταλλικά αντικείμενα έρθουν σε επαφή με τους πόλους.

**Αν υγρό μπαταρίας έρθει σε επαφή με το δέρμα ή τα ρούχα ενός ατόμου, ξεπλύνετε αμέσως την προσβεβλημένη περιοχή με άφθονο καθαρό νερό.**

Η μη τήρηση αυτής της προφύλαξης μπορεί να οδηγήσει σε ερεθισμό του δέρματος.

- Απαγορεύεται η αναπαραγωγή, η μετάδοση, η μεταγραφή, η αποθήκευση σε σύστημα ανάκτησης δεδομένων ή η μετάφραση σε οποιαδήποτε γλώσσα, σε οποιαδήποτε μορφή ή με οποιονδήποτε τρόπο, οποιουδήποτε μέρους αυτής της έγγραφης τεκμηρίωσης χωρίς προηγούμενη γραπτή άδεια της Νικον.
- Η Νικον διατηρεί το δικαίωμα να αλλάξει την εμφάνιση και τις προδιαγραφές υλικού και λογισμικού που περιγράφονται σε αυτή την έγγραφη τεκμηρίωση οποιαδήποτε στιγμή και χωρίς προηγούμενη ειδοποίηση.
- Η Νικον δεν αποδέχεται τυχόν ευθύνη για ζημιές που μπορεί να προκύψουν από τη χρήση του προϊόντος αυτού.
- Παρόλο που έχει καταβληθεί κάθε προσπάθεια, ώστε να διασφαλιστεί ότι οι πληροφορίες που περιέχονται σε αυτή την έγγραφη τεκμηρίωση είναι ακριβείς και πλήρεις, κάθε παρατήρηση για σφάλματα ή παραλήψεις είναι ευπρόσδεκτη και μπορεί να αποσταλεί στον τοπικό αντιπρόσωπο της Νικον (η διεύθυνση παρέχεται ξεχωριστά).

### ● Σημείωση για την απαγόρευση αντιγραφής ή αναπαραγωγής

Σημειώστε ότι απλώς η κατοχή υλικού το οποίο έχει αντιγραφεί ψηφιακά ή έχει αναπαράχθει μέσω σκάνερ, ψηφιακής μηχανής, ή άλλης συσκευής μπορεί να είναι αξιόποινη.

### • Στοιχεία των οποίων η αντιγραφή ή η αναπαραγωγή απαγορεύεται από τη νομοθεσία

Μην αντιγράφετε ούτε να αναπαράγετε χαρτονομίσματα, κέρματα, χρεόγραφα, γραμμάτια του δημοσίου, ή τοπικά γραμμάτια του δημοσίου, ακόμη και αν αυτά τα αντίγραφα ή τα προϊόντα αναπαραγωγής έχουν την ένδειξη «Δείγμα.»

Απαγορεύεται η αντιγραφή ή η αναπαραγωγή χαρτονομισμάτων, κερμάτων, ή χρεογράφων τα οποία κυκλοφορούν σε χώρα του εξωτερικού.

Απαγορεύεται η αντιγραφή ή η αναπαραγωγή μη χρησιμοποιημένων γραμματοσήμων ή ταχυδρομικών καρτών τα οποία έχουν εκδοθεί από το κράτος, χωρίς προηγούμενη κρατική έγκριση.

Απαγορεύεται η αντιγραφή ή η αναπαραγωγή γραμματοσήμων που έχουν εκδοθεί από το κράτος και θεωρημένων νομικών εγγράφων.

- **Προειδοποιήσεις για ορισμένα αντίγραφα και αντίτυπα**

Η κυβέρνηση έχει εκδώσει συστάσεις για τα αντίγραφα ή τις αναπαραγωγές χρεογράφων που εκδίδονται από ιδιωτικές εταιρείες (μετοχές, λογαριασμοί, επιταγές, δωροεπιταγές, κλπ.), καρτών απειριορίστων διαδρομών για μέσα μεταφοράς ή εισιτηρίων, εκτός από την περίπτωση όπου ένας ελάχιστος αριθμός απαραίτητων αντιγράφων παρέχεται από μια εταιρεία για επαγγελματική χρήση. Επίσης, δεν πρέπει να αντιγράφετε ή να αναπαράγετε διαβατήρια που έχουν εκδοθεί από την κυβέρνηση, άδειες που έχουν εκδοθεί από δημόσιους φορείς και ιδιωτικούς ομίλους, ταυτότητες και εισιτήρια, όπως κάρτες απειριορίστων διαδρομών και κουπόνια σίτισης.

- **Συμμόρφωση με τη νομοθεσία για την πνευματική ιδιοκτησία**

Σύμφωνα με τη νομοθεσία για τα πνευματικά δικαιώματα (copyright), δεν μπορούν να χρησιμοποιηθούν φωτογραφίες ή εγγραφές έργων με πνευματικά δικαιώματα που παρήχθησαν με τη φωτογραφική μηχανή χωρίς την άδεια του κατόχου των πνευματικών δικαιωμάτων. Εξαιρέσεις ισχύουν για προσωπική χρήση, αλλά έχετε υπόψη ότι ακόμη και προσωπική χρήση ενδέχεται να είναι περιορισμένη σε περίπτωση φωτογραφιών ή εγγραφών εκθέσεων ή ζωντανών εκτελέσεων.

- **Χρησιμοποιείτε μόνο γνήσια ηλεκτρονικά εξαρτήματα της Nikon**

Οι φωτογραφικές μηχανές Nikon περιλαμβάνουν πολύπλοκα ηλεκτρονικά κυκλώματα. Μόνο τα ηλεκτρονικά εξαρτήματα της Nikon (συμπεριλαμβανομένων των φακών, των φορτιστών, των μπαταριών, των μετασχηματιστών ρεύματος και των εξαρτημάτων φλας) που πιστοποιούνται από τη Nikon ειδικά για χρήση με αυτήν την ψηφιακή φωτογραφική μηχανή Nikon έχουν κατασκευαστεί και αποδειχθεί ότι λειτουργούν σύμφωνα με τις απαιτήσεις λειτουργίας και ασφάλειας αυτών των ηλεκτρονικών κυκλωμάτων.

Η χρησιμοποίηση μη γνήσιων εξαρτημάτων Nikon μπορεί να προκαλέσει βλάβες στη μηχανή και να ακυρώσει την εγγύηση της Nikon. Η χρησιμοποίηση μπαταριών λιθίου από τρίτους προμηθευτές που δεν εμφανίζουν την ολογραφική σφραγίδα της Nikon, όπως αυτή φαίνεται δεξιά, μπορεί να προκαλέσει ανεπιθύμητες παρεμβολές στη λειτουργία της μηχανής, ή να καταλήξει σε υπερθέρμανση, ανάφλεξη, έκρηξη ή διαρροή των μπαταριών.



Για περισσότερες πληροφορίες σχετικά με τα εξαρτήματα της Nikon, επικοινωνήστε με τον τοπικό εξουσιοδοτημένο αντιπρόσωπο της Nikon.

## ● Κάρτες μνήμης

- Οι κάρτες μνήμης μπορεί να είναι πολύ ζεστές μετά τη χρήση. Πρέπει να προσέχετε ιδιαίτερα κατά την αφαίρεση των καρτών μνήμης από τη φωτογραφική μηχανή.
- Μην κάνετε τις ακόλουθες ενέργειες κατά το φορμάρισμα ή την εγγραφή, τη διαγραφή ή την αντιγραφή δεδομένων σε έναν υπολογιστή ή άλλη συσκευή. Η μη τήρηση αυτών των προφυλάξεων μπορεί να προκαλέσει απώλεια δεδομένων ή βλάβη της φωτογραφικής μηχανής ή της κάρτας.
  - Μην αφαιρείτε ή τοποθετείτε τις κάρτες μνήμης
  - Μην απενεργοποιείτε τη φωτογραφική μηχανή
  - Μην αφαιρείτε την μπαταρία
  - Μην αποσυνδέετε τους μετασχηματιστές ρεύματος
- Μην αγγίζετε τους ακροδέκτες κάρτας με τα δάχτυλα ή με μεταλλικά αντικείμενα.
- Μην ασκείτε υπερβολική δύναμη κατά τον χειρισμό των καρτών μνήμης. Η μη τήρηση αυτής της προφύλαξης μπορεί να προκαλέσει βλάβη στην κάρτα.
- Μη λυγίζετε ή ρίχνετε κάτω τις κάρτες μνήμης ή μην τις υποβάλλετε σε ισχυρούς κραδασμούς.
- Μην εκθέτετε τις κάρτες μνήμης σε νερό, θερμότητα ή άμεσο ηλιακό φως.
- Μη φορμάρετε τις κάρτες μνήμης σε υπολογιστή.

---

## ✔ Πριν από τη Λήψη Σημαντικών Φωτογραφιών

Πριν από τη λήψη φωτογραφιών σε σημαντικές περιστάσεις (όπως σε γάμους ή πριν από τη χρήση της φωτογραφικής μηχανής σε ένα ταξίδι), τραβήξτε μια δοκιμαστική φωτογραφία, ώστε να βεβαιωθείτε ότι η μηχανή λειτουργεί κανονικά. Η Nikon δεν φέρει ευθύνη για ζημιές ή απώλεια κερδών που μπορεί να προκύψουν από δυσλειτουργία προϊόντος.

## ✔ Δια Βίου Εκπαίδευση

Στο πλαίσιο της δέσμευσης «Δια Βίου Εκπαίδευση» της Nikon που αφορά τη συνεχή υποστήριξη για προϊόντα και εκπαίδευση, παρέχονται διαρκώς ενημερωμένες πληροφορίες που είναι διαθέσιμες ηλεκτρονικά στις παρακάτω τοποθεσίες:

- Για χρήστες στις Η.Π.Α.: <https://www.nikonusa.com/>
- Για χρήστες στην Ευρώπη: <https://www.europe-nikon.com/support/>
- Για χρήστες σε Ασία, Ωκεανία, Μέση Ανατολή και Αφρική: <https://www.nikon-asia.com/>

Να επισκέπτεστε αυτές τις τοποθεσίες για να ενημερώνεστε για τις τελευταίες πληροφορίες προϊόντων, συμβουλές, απαντήσεις σε συνηθεις ερωτήσεις (FAQ) και γενικές συμβουλές που αφορούν την ψηφιακή εικόνα και φωτογραφία. Πρόσθετες πληροφορίες ενδέχεται να είναι διαθέσιμες από τον αντιπρόσωπο της Nikon στην περιοχή σας. Για πληροφορίες επικοινωνίας, ανατρέξτε στην ακόλουθη διεύθυνση URL: <https://imaging.nikon.com/>

---



# Μέρη της φωτογραφικής μηχανής

## Σώμα φωτογραφικής μηχανής

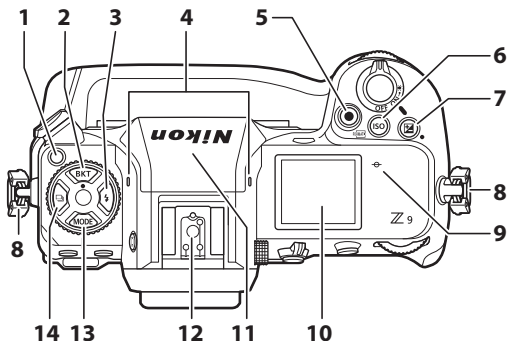

1 Απελευθέρωση κλειδώματος επιλογέα λειτουργίας λήψης

2 Κουμπί **BKT**

3 Κουμπί **AF-ON**

4 Στερεοφωνικό μικρόφωνο (για video)

5 Κουμπί εγγραφής video

6 Κουμπί **ISO** (ISO/SHOOT)

7 Κουμπί **RECALL**

8 Υποδοχή για λουράκι φωτογραφικής μηχανής

9 **AF-ON** (ένδειξη εστιακού επιπέδου)

10 Πίνακας ελέγχου

11 Κεραία GNSS

12 Πέδιλο εξαρτημάτων (για προαιρετική μονάδα φλας)

13 Κουμπί **MODE**

14 Κουμπί **MENU**

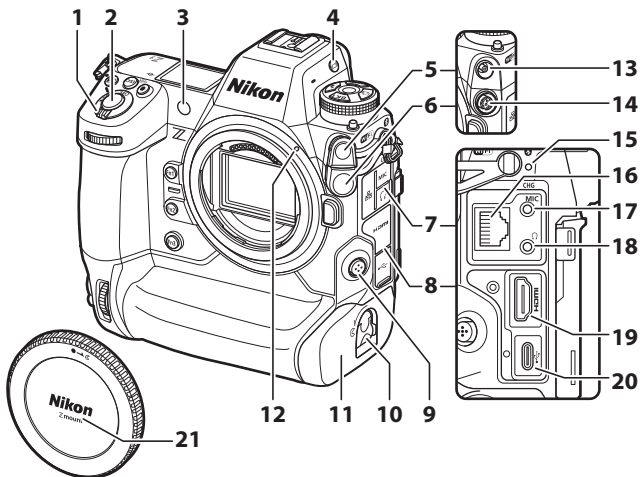

1	Διακόπτης τροφοδοσίας
2	Κουμπί λήψης
3	Βοηθητικός φωτισμός AF Λάμπα μείωσης του φαινομένου του κοκκινίσματος των ματιών Λάμπα χρονομετρητή αυτοφωτογράφισης
4	Κουμπί [□]
5	Κάλυμμα ακροδεκτών συγχρονισμού φλας
6	Κάλυμμα ακροδέκτη τηλεχειρισμού δέκα ακίδων
7	Κάλυμμα για τις υποδοχές μικροφώνου, ακουστικών και Ethernet
8	Κάλυμμα για τις επαφές USB και HDMI

9	Κουμπί λειτουργίας εστίασης
10	Ασφάλεια καλύμματος διαμερίσματος μπαταρίας
11	Κάλυμμα διαμερίσματος μπαταρίας
12	Σημάδι μοντούρας φακού
13	Ακροδέκτης συγχρονισμού φλας
14	Ακροδέκτης τηλεχειρισμού δέκα ακίδων
15	Λάμπα φόρτισης
16	Επαφή Ethernet
17	Επαφή για εξωτερικό μικρόφωνο
18	Υποδοχή ακουστικών
19	Επαφή HDMI
20	Επαφή USB
21	Κάλυμμα σώματος

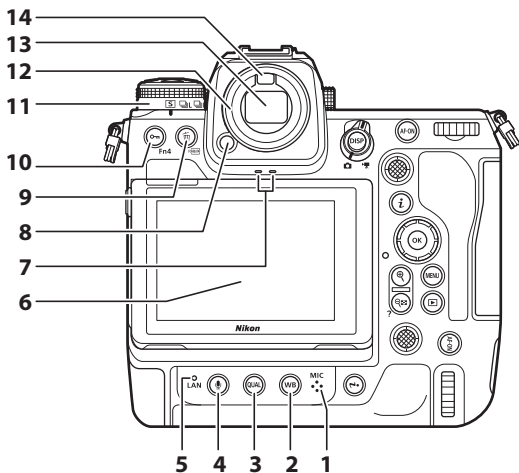

- 1 Μικρόφωνο (για φωνητικά υπομνήματα)
- 2 Κουμπί **WB**
- 3 Κουμπί **QUAL**
- 4 Κουμπί **Fn**
- 5 Ένδειξη δικτύου
- 6 Οθόνη
- 7 Ηχείο

- 8 Απελευθέρωση προσοφθάλμιου φακού
- 9 Κουμπί **FORMAT**
- 10 Κουμπί **Fn4**
- 11 Επιλογέας λειτουργίας λήψης
- 12 Ελαστικό προσοφθάλμιο
- 13 Σκόπευτρο
- 14 Οπτικός αισθητήρας

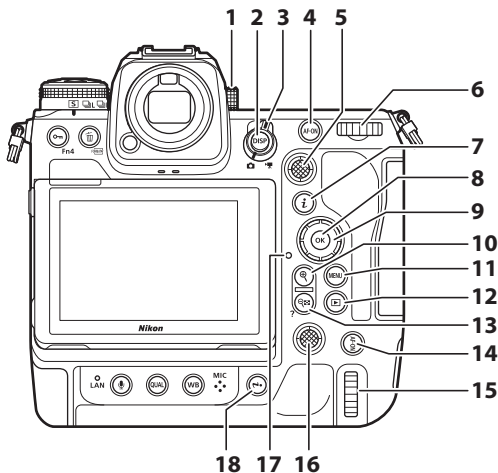

- 1 Χειριστήριο ρύθμισης διόπτρας
- 2 Κουμπί **DISP**
- 3 Επιλογέας φωτογραφίας/video
- 4 Κουμπί **AF-ON**
- 5 Υπο-επιλογέας
- 6 Κύριος επιλογέας εντολών
- 7 Κουμπί **i**
- 8 Κουμπί **OK**
- 9 Πολυ-επιλογέας
- 10 Κουμπί **Q**
- 11 Κουμπί **MENU**

- 12 Κουμπί **▶**
- 13 Κουμπί **Q** (?)
- 14 Κουμπί **AF-ON** για κατακόρυφη λήψη
- 15 Κύριος επιλογέας εντολών για κατακόρυφη λήψη
- 16 Πολυ-επιλογέας για κατακόρυφη λήψη
- 17 Λάμπα πρόσβασης κάρτας μνήμης
- 18 Κουμπί **i** για κατακόρυφη λήψη

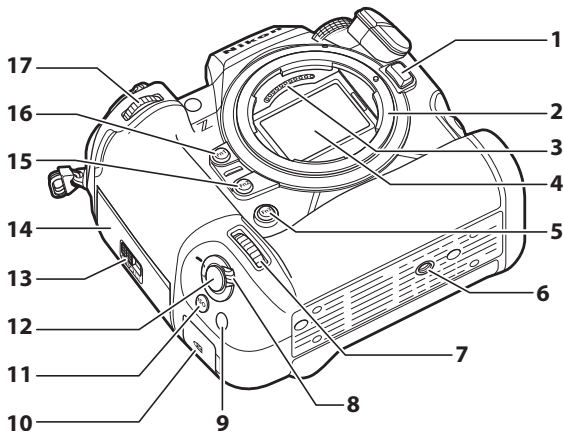

- |   |   |
|---|---|
| 1 | Κουμπί απελευθέρωσης φακού                  |
| 2 | Υποδοχή φακού                               |
| 3 | Επαφές CPU                                  |
| 4 | Αισθητήρας εικόνας                          |
| 5 | Κουμπί <b>Fn3</b>                           |
| 6 | Υποδοχή τριπόδου                            |
| 7 | Υπο-επιλογέας εντολών για κατακόρυφη λήψη   |
| 8 | Κλείδωμα κουμπιού λήψης για κατακόρυφη λήψη |
| 9 | Κουμπί <b>Fn</b> για κατακόρυφη λήψη        |

- |    |  |
|----|--|
| 10 | Υποδοχή ασφαλείας (για αντικλεπτικό καλώδιο) |
| 11 | Κουμπί <b>ISO</b> για κατακόρυφη λήψη        |
| 12 | Κουμπί λήψης για κατακόρυφη λήψη             |
| 13 | Ασφάλεια καλύμματος υποδοχής κάρτας μνήμης   |
| 14 | Κάλυμμα υποδοχής κάρτας μνήμης               |
| 15 | Κουμπί <b>Fn2</b>                            |
| 16 | Κουμπί <b>Fn1</b>                            |
| 17 | Υπο-επιλογέας εντολών                        |

# Πρώτα βήματα

## Προσάρτηση του λουριού

Για να προσαρτήσετε ένα λουρί (είτε το παρεχόμενο λουρί είτε κάποιο που έχει αγοραστεί ξεχωριστά):

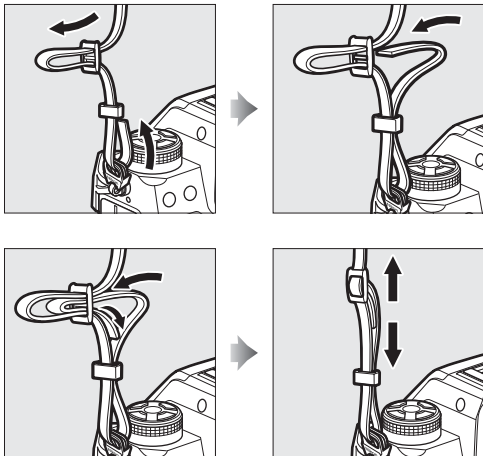

## Φόρτιση της μπαταρίας

Φορτίστε την παρεχόμενη μπαταρία EN-EL18d πριν από τη χρήση.

### ☑ Προσοχή: Η μπαταρία και ο φορτιστής

Διαβάστε και τηρήστε τις προειδοποιήσεις και τις προφυλάξεις στην ενότητα «Για την ασφάλειά σας» (□8) και «Φροντίδα της φωτογραφικής μηχανής και της μπαταρίας: Προφυλάξεις» (□49).

### Ο φορτιστής μπαταρίας

- Πριν φορτίσετε την μπαταρία, συνδέστε έναν προαιρετικό μετασχηματιστή φόρτισης μπαταρίας EH-7P στον φορτιστή μπαταρίας MH-33 και συνδέστε τον σε μια οικιακή πρίζα ρεύματος. Στη συνέχεια, μπορείτε να εισαγάγετε την μπαταρία για να ξεκινήσει η φόρτιση.

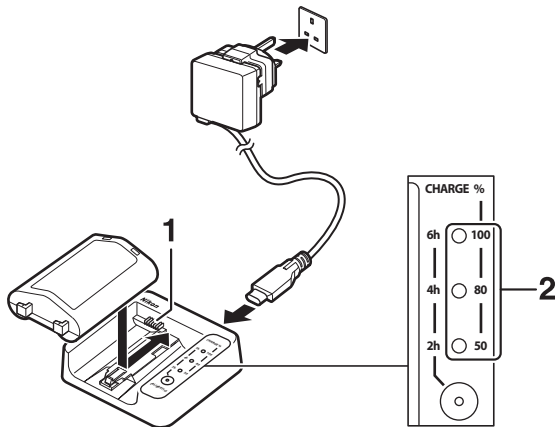

- 1 Επαφές σήματος
- 2 Λάμπες φόρτισης (πράσινες)

- Ενώ η φόρτιση είναι σε εξέλιξη οι λυχνίες φόρτισης αναβοσβήνουν και σταματούν να αναβοσβήνουν όταν ολοκληρώνεται η φόρτιση. Λάβετε υπόψη ότι ανάλογα με την κατάσταση φόρτισης της μπαταρίας, ενδέχεται να υπάρξει καθυστέρηση περίπου δέκα δευτερολέπτων πριν ξεκινήσουν να αναβοσβήνουν οι λυχνίες.
- Τοποθετήστε την μπαταρία (πρώτα τους πόλους) ευθυγραμμίζοντας την άκρη της μπαταρίας με τον οδηγό και, στη συνέχεια, σύροντας την μπαταρία προς την κατεύθυνση που υποδεικνύεται μέχρι να ασφαλίσει στη θέση της.
- Αφήστε τον φορτιστή σε μέρος όπου θα παραμείνει σταθερός και χωρίς κραδασμούς κατά τη χρήση.
- Μια αποφορτισμένη μπαταρία θα φορτιστεί πλήρως σε περίπου 4 ώρες.
- Καθώς η φόρτιση εξελίσσεται, οι λάμπες φόρτισης ανάβουν κατά μία κάθε φορά έως ότου ολοκληρωθεί η φόρτιση, οπότε είναι αναμμένες και οι τρεις λάμπες.
- Η κατάσταση της μπαταρίας υποδεικνύεται από τις λάμπες φόρτισης:

Λάμπες φόρτισης	Κατάσταση φόρτισης			
	<50%	≥50%, <80%	≥80%, <100%	100%
100%	● (σβηστή)	● (σβηστή)	☼ (αναβοσβήνει)	○ (αναμμένη)
80%	● (σβηστή)	☼ (αναβοσβήνει)	○ (αναμμένη)	○ (αναμμένη)
50%	☼ (αναβοσβήνει)	○ (αναμμένη)	○ (αναμμένη)	○ (αναμμένη)



---

### ✔ Προσοχή: Φόρτιση μπαταριών EN-EL18d

Οι επαναφορτιζόμενες μπαταρίες ιόντων λιθίου EN-EL18d δεν είναι συμβατές με τους φορτιστές μπαταριών MH-26a και MH-26. Φροντίστε να χρησιμοποιήσετε τον MH-33 κατά τη φόρτιση μπαταριών EN-EL18d μέσω φορτιστή.

### ✔ Αν οι λάμπες φόρτισης αναβοσβήνουν γρήγορα

Αν οι λάμπες φόρτισης αναβοσβήνουν γρήγορα (8 φορές ανά δευτερόλεπτο):

- **Η μπαταρία δεν τοποθετήθηκε σωστά:** Αποσυνδέστε τον φορτιστή από την πρίζα και αφαιρέστε και επανατοποθετήστε την μπαταρία.
- **Η θερμοκρασία περιβάλλοντος είναι πολύ χαμηλή ή πολύ υψηλή:** Χρησιμοποιείτε τον φορτιστή μπαταρίας σε θερμοκρασίες εντός του καθορισμένου εύρους θερμοκρασίας (0–40 °C).

Εάν το πρόβλημα παραμένει, αποσυνδέστε τον φορτιστή από την πρίζα και τερματίστε τη φόρτιση. Πηγαίните την μπαταρία και τον φορτιστή σε έναν εξουσιοδοτημένο αντιπρόσωπο σέρβις της Nikon.

---

### ✔ Φόρτιση με μετασχηματιστές ρεύματος τρίτου κατασκευαστή που διαθέτουν επαφές USB τύπου C και είναι συμβατοί με πρότυπα USB PD (παροχή ισχύος)

- Η μπαταρία της φωτογραφικής μηχανής μπορεί επίσης να φορτιστεί με μετασχηματιστές ρεύματος τρίτου κατασκευαστή. Χρησιμοποιήστε έναν μετασχηματιστή ρεύματος που συμμορφώνεται με τα πρότυπα USB PD (παροχή ισχύος) και είναι εξοπλισμένος με επαφές USB τύπου C.
  - Χρησιμοποιήστε έναν μετασχηματιστή ρεύματος που υποστηρίζει έξοδο 45 W (20 V/2,25 A) ή μεγαλύτερη.
  - Χρησιμοποιήστε ένα καλώδιο USB τύπου C και στα δύο άκρα για να τον συνδέσετε στον MH-33.
  - Δεν εγγυόμαστε ότι όλοι οι μετασχηματιστές ρεύματος και τα καλώδια USB άλλων κατασκευαστών μπορούν να φορτίσουν την μπαταρία της φωτογραφικής μηχανής.
-

## Μετασχηματιστές φόρτισης μπαταρίας:

### Φόρτιση

Όταν τοποθετηθεί στη φωτογραφική μηχανή, η μπαταρία μπορεί να φορτιστεί χρησιμοποιώντας έναν προαιρετικό μετασχηματιστή φόρτισης μπαταρίας EH-7P.

- Αφού βεβαιωθείτε ότι η φωτογραφική μηχανή είναι απενεργοποιημένη, συνδέστε τον μετασχηματιστή φόρτισης μπαταρίας (①) και συνδέστε τον στην πρίζα. Η μπαταρία θα φορτιστεί ενώ η φωτογραφική μηχανή είναι απενεργοποιημένη. Να διατηρείτε το φις ευθεία κατά την εισαγωγή και την αφαίρεση.

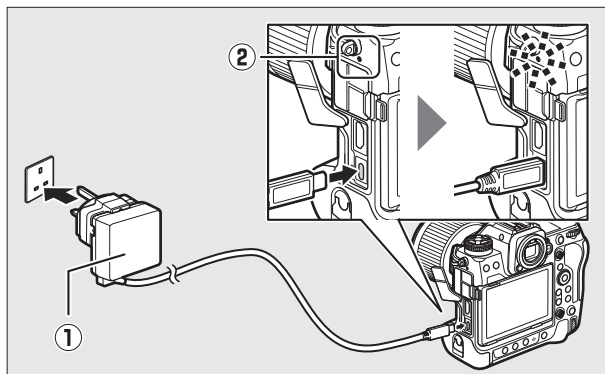

- Η λάμπα φόρτισης της φωτογραφικής μηχανής (②) ανάβει με κεχριμπαρένιο χρώμα όσο η φόρτιση βρίσκεται σε εξέλιξη. Η λάμπα σβήνει όταν ολοκληρώνεται η φόρτιση.
- Μια αποφορτισμένη μπαταρία θα φορτιστεί πλήρως σε περίπου 3 ώρες και 40 λεπτά.
- Όταν ολοκληρωθεί η φόρτιση, αποσυνδέστε τον μετασχηματιστή φόρτισης μπαταρίας από την πρίζα και κατόπιν από τη φωτογραφική μηχανή.

---

### **🔌 Προσοχή: Φόρτιση μπαταριών EN-EL18a/EN-EL18**

Οι μετασχηματιστές φόρτισης μπαταρίας δεν μπορούν να χρησιμοποιηθούν για τη φόρτιση των επαναφορτιζόμενων μπαταριών ιόντων λιθίου EN-EL18a ή EN-EL18. Χρησιμοποιήστε έναν φορτιστή μπαταρίας MH-26a.

### **🔌 Προσοχή: Μετασχηματιστές φόρτισης μπαταρίας**

- Αν η μπαταρία δεν μπορεί να φορτιστεί χρησιμοποιώντας έναν μετασχηματιστή φόρτισης μπαταρίας, για παράδειγμα επειδή η μπαταρία δεν είναι συμβατή ή η θερμοκρασία της φωτογραφικής μηχανής είναι ανεβασμένη, η λυχνία φόρτισης θα αναβοσβήσει γρήγορα για περίπου 30 δευτερόλεπτα και στη συνέχεια θα σβήσει. Εάν η λυχνία φόρτισης είναι σβηστή και δεν παρατηρήσατε τη φόρτιση της μπαταρίας, ενεργοποιήστε τη φωτογραφική μηχανή και ελέγξτε το επίπεδο φορτίου της μπαταρίας.
- Δεν είναι δυνατή η φόρτιση μπαταριών όταν εμφανίζεται «4» (🔌) για **[Πληροφορίες μπαταρίας]** > **[Ηλικ. μπατ.]** στο μενού ρυθμίσεων.

---

### **🔌 Μετασχηματιστές φόρτισης μπαταρίας: Παροχή ισχύος**

- Αν είναι επιλεγμένο το **[ON]** για **[Παροχή ισχύος μέσω USB]** στο μενού ρυθμίσεων, οι μετασχηματιστές φόρτισης μπαταρίας θα τροφοδοτούν με ρεύμα τη φωτογραφική μηχανή όταν αυτή είναι ενεργοποιημένη.
- Η μπαταρία δεν θα φορτίζεται όσο η φωτογραφική μηχανή τροφοδοτείται από εξωτερική πηγή τροφοδοσίας.

### **🔌 Φόρτιση με μετασχηματιστές ρεύματος τρίτου κατασκευαστή που διαθέτουν επαφές USB τύπου C και είναι συμβατοί με πρότυπα USB PD (παροχή ισχύος)**

- Η μπαταρία της φωτογραφικής μηχανής μπορεί επίσης να φορτιστεί με μετασχηματιστές ρεύματος τρίτου κατασκευαστή. Χρησιμοποιήστε έναν μετασχηματιστή ρεύματος που συμμορφώνεται με τα πρότυπα USB PD (παροχή ισχύος) και είναι εξοπλισμένος με επαφές USB τύπου C.
- Χρησιμοποιήστε έναν μετασχηματιστή ρεύματος που υποστηρίζει έξοδο 45 W (20 V/2,25 A) ή μεγαλύτερη.
- Χρησιμοποιήστε ένα καλώδιο USB τύπου C και στα δύο άκρα για να τον συνδέσετε στη φωτογραφική μηχανή.
- Δεν εγγυόμαστε ότι όλοι οι μετασχηματιστές ρεύματος και τα καλώδια USB άλλων κατασκευαστών μπορούν να φορτίσουν την μπαταρία της φωτογραφικής μηχανής.

### **🔌 Παροχή ισχύος μέσω USB υπολογιστή και φόρτιση της μπαταρίας**

- Οι υπολογιστές θα τροφοδοτούν με ρεύμα τη φωτογραφική μηχανή ή θα φορτίζουν την μπαταρία μόνο όταν είναι συνδεδεμένοι με ένα καλώδιο USB UC-E25 (διατίθεται ξεχωριστά). Το παρεχόμενο καλώδιο USB δεν μπορεί να χρησιμοποιηθεί για αυτόν τον σκοπό.
- Ανάλογα με το μοντέλο και τις προδιαγραφές προϊόντος, ορισμένοι υπολογιστές δεν θα τροφοδοτούν με ρεύμα τη φωτογραφική μηχανή ή δεν θα φορτίζουν την μπαταρία.

# Τοποθέτηση της μπαταρίας

Απενεργοποιήστε τη φωτογραφική μηχανή πριν τοποθετήσετε ή αφαιρέσετε την μπαταρία.

## 1 Αφαιρέστε το κάλυμμα διαμερίσματος μπαταρίας BL-7.

Ανασηκώστε την ασφάλεια καλύμματος διαμερίσματος μπαταρίας, γυρίστε τη στην ανοικτή (Σ) θέση (1) και αφαιρέστε το κάλυμμα διαμερίσματος μπαταρίας (2).

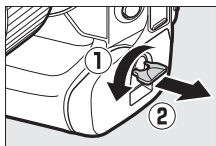

## 2 Προσαρτήστε το κάλυμμα στην μπαταρία.

- Εάν η απελευθέρωση της μπαταρίας είναι τοποθετημένη έτσι ώστε το βέλος (◀) να είναι ορατό, σύρετε την απελευθέρωση μπαταρίας για να καλύψετε το βέλος (◀).
- Τοποθετήστε τις δύο προεξοχές της μπαταρίας στις αντίστοιχες υποδοχές του καλύμματος όπως απεικονίζεται. Η απελευθέρωση της μπαταρίας θα συρθεί στην άκρη για να αποκαλύψει πλήρως το βέλος (◀).

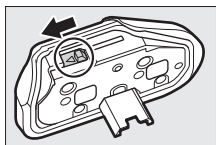

### 3 Τοποθετήστε την μπαταρία.

Τοποθετήστε την μπαταρία πλήρως και σταθερά όπως απεικονίζεται.

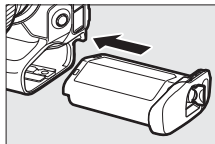

### 4 Ασφαλίστε το κάλυμμα.

- Περιστρέψτε την ασφάλεια του καλύμματος διαμερίσματος μπαταρίας στην κλειστή θέση (①) και διπλώστε την προς τα κάτω όπως απεικονίζεται (②).

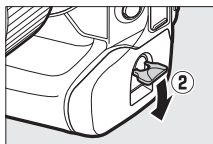
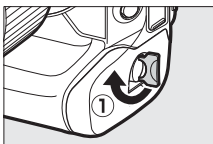

- Βεβαιωθείτε ότι το κάλυμμα είναι σωστά ασφαλισμένο για να αποτρέψετε την απομάκρυνση της μπαταρίας κατά τη λειτουργία.

## **Αφαίρεση της μπαταρίας**

Πριν αφαιρέσετε την μπαταρία, απενεργοποιήστε τη φωτογραφική μηχανή, ανασηκώστε την ασφάλεια του καλύμματος διαμερίσματος μπαταρίας και περιστρέψτε την στην ανοικτή θέση (Ⓢ).

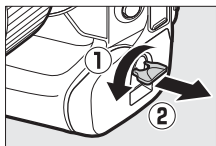

---

### **☑ Αφαίρεση του καλύμματος διαμερίσματος μπαταρίας**

Για να ξεκλειδώσετε το κάλυμμα διαμερίσματος μπαταρίας, ώστε να μπορεί να αφαιρεθεί από την μπαταρία, σύρετε την απελευθέρωση της μπαταρίας προς την κατεύθυνση που υποδεικνύεται από το βέλος (◀) μέχρι να σταματήσει.

### **☑ Το κάλυμμα διαμερίσματος μπαταρίας**

- Χρησιμοποιείτε μόνο καλύμματα διαμερίσματος μπαταρίας BL-7. Δεν είναι δυνατή η χρήση άλλων καλυμμάτων διαμερίσματος μπαταρίας με αυτήν τη φωτογραφική μηχανή.
  - Μπορείτε να αφήσετε το κάλυμμα προσαρτημένο όταν φορτίζετε μπαταρίες σε φορτιστή.
  - Για να αποφύγετε τη συσσώρευση σκόνης μέσα στο διαμέρισμα μπαταρίας, επανατοποθετείτε το κάλυμμα διαμερίσματος μπαταρίας στη φωτογραφική μηχανή όταν δεν έχει τοποθετηθεί η μπαταρία.
-

## Επίπεδο φορτίου μπαταρίας

- Το επίπεδο φορτίου της μπαταρίας εμφανίζεται στην οθόνη λήψης και στον πίνακα ελέγχου ενώ η φωτογραφική μηχανή είναι ενεργοποιημένη.



Οθόνη



Σκόπευτρο

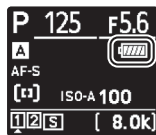

Πίνακας ελέγχου

- Η ένδειξη του επιπέδου φορτίου της μπαταρίας αλλάζει καθώς μειώνεται το επίπεδο φορτίου της μπαταρίας, από σε , , και . Όταν το επίπεδο φορτίου της μπαταρίας πέσει στο , σταματήστε τη λήψη φωτογραφιών και φορτίστε την μπαταρία ή ετοιμάστε μια εφεδρική μπαταρία.
- Εάν εμφανιστεί το μήνυμα **[Απενεργοποιήθηκε η λήψη. Επαναφορτίστε την μπαταρία.]**, φορτίστε ή αντικαταστήστε την μπαταρία.

### **☑ Ο χρονομέτρης αναμονής**

Η φωτογραφική μηχανή χρησιμοποιεί χρονομέτρη αναμονής για μείωση της κατανάλωσης της μπαταρίας. Εάν δεν εκτελεστεί καμία ενέργεια για περίπου 30 δευτερόλεπτα, ο χρονομέτρης αναμονής θα λήξει και η οθόνη, το σκόπευτρο και ο πίνακας ελέγχου θα απενεργοποιηθούν. Μερικά δευτερόλεπτα πριν από την απενεργοποίηση, η οθόνη και το σκόπευτρο θα σκοτεινιάσουν. Μπορούν να ενεργοποιηθούν ξανά πατώντας το κουμπί λήψης μέχρι τη μέση. Το χρονικό διάστημα πριν από τη λήξη του χρονομέτρη αναμονής μπορεί να ρυθμιστεί χρησιμοποιώντας την Προσαρμοσμένη Ρύθμιση c3 **[Υστέρηση απενεργ/σης] > [Χρονομέτρης αναμονής]**.

## Τοποθέτηση των καρτών μνήμης

Η φωτογραφική μηχανή είναι εξοπλισμένη με δύο υποδοχές κάρτας μνήμης (Υποδοχή 1 και 2), επιτρέποντας ταυτόχρονη χρήση δύο καρτών μνήμης.

- Απενεργοποιήστε τη φωτογραφική μηχανή πριν τοποθετήσετε ή αφαιρέσετε τις κάρτες μνήμης.
- Κρατώντας την κάρτα μνήμης με τον προσανατολισμό που απεικονίζεται, γλιστρήστε την απευθείας μέσα στην υποδοχή μέχρι να ασφαλίσει στη θέση της.

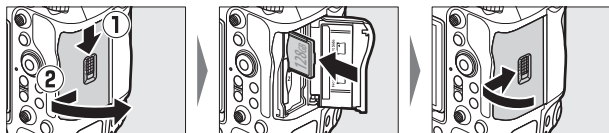

### ▣ Αριθμός στάσεων που απομένουν

- Η οθόνη λήψης και ο πίνακας ελέγχου δείχνουν τον αριθμό των φωτογραφιών που μπορούν να ληφθούν με τις τρέχουσες ρυθμίσεις.
- Οι τιμές πάνω από 1.000 στρογγυλοποιούνται προς τα κάτω στην πλησιέστερη εκατοντάδα. Για παράδειγμα, οι τιμές μεταξύ 8.000 και 8.099 εμφανίζονται ως 8,0 k.
- Εάν δεν έχει τοποθετηθεί καμία κάρτα μνήμης, θα εμφανιστεί η ένδειξη [-E-].

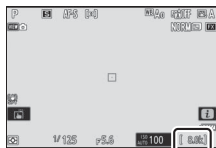



## **Αφαίρεση των καρτών μνήμης**

Αφού επιβεβαιώσετε ότι η λάμπα πρόσβασης κάρτας μνήμης είναι σβηστή, απενεργοποιήστε τη φωτογραφική μηχανή, ανοίξτε το κάλυμμα της υποδοχής κάρτας μνήμης, και πιέστε την κάρτα προς τα μέσα για να εξαχθεί (①). Στη συνέχεια, η κάρτα μνήμης μπορεί να αφαιρεθεί με το χέρι (②).

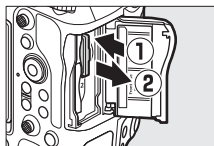

### **☑ Προειδοποίηση υψηλής θερμοκρασίας της κάρτας μνήμης**

Όπως υποδεικνύεται στο εσωτερικό του καλύμματος της υποδοχής της κάρτας μνήμης, οι κάρτες μνήμης που έχουν τοποθετηθεί στη φωτογραφική μηχανή ενδέχεται να θερμανθούν. Μην προσπαθήσετε να αφαιρέσετε τις κάρτες μνήμης, εάν εμφανιστεί στην οθόνη λήψης μια προειδοποίηση υψηλής θερμοκρασίας, αλλά περιμένετε μέχρι να κρυώσει η φωτογραφική μηχανή και να εξαφανιστεί η προειδοποίηση από την οθόνη.

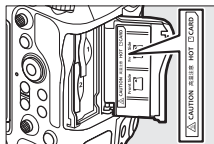

### **☑ Εικονίδια υποδοχών**

Η θέση της τρέχουσας φωτογραφίας εμφανίζεται με ένα εικονίδιο στην κάτω αριστερή γωνία της οθόνης απεικόνισης.

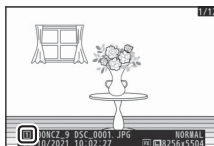

## Προσάρτηση φακού

- Η φωτογραφική μηχανή μπορεί να χρησιμοποιηθεί με φακούς με μοντούρα Z. Ο φακός που χρησιμοποιείται γενικά στο παρόν έγγραφο για λόγους απεικόνισης είναι ένας ΝΙΚΚΟΡ Z 50mm f/1.8 S.
- Δώστε προσοχή ώστε να αποφύγετε την είσοδο σκόνης στη φωτογραφική μηχανή.
- Βεβαιωθείτε ότι η φωτογραφική μηχανή είναι απενεργοποιημένη πριν από την προσάρτηση του φακού.
  - Αφαιρέστε το καπάκι του σώματος της φωτογραφικής μηχανής (①, ②) και το πίσω κάλυμμα φακού (③, ④).

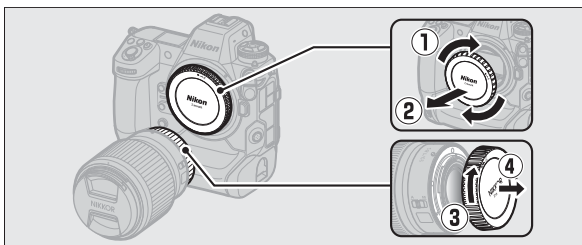

- Ευθυγραμμίστε τα σημάδια μοντούρας στη φωτογραφική μηχανή (⑤) και τον φακό (⑥). Μην αγγίζετε τον αισθητήρα εικόνας ή τις επαφές φακού.

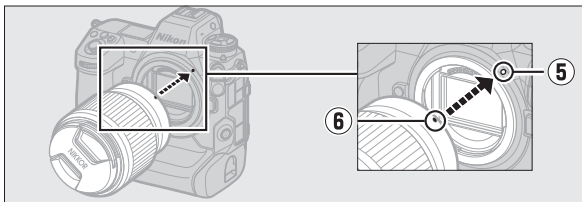

- Περιστρέψτε τον φακό όπως απεικονίζεται μέχρι να ασφαλίσει στη θέση του (7).

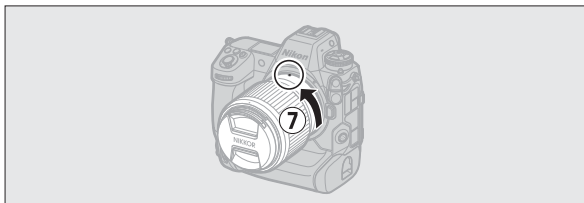

- Να αφαιρείτε το κάλυμμα φακού προτού τραβήξετε φωτογραφίες.

### **☑ Φακοί με μοντούρα F**

- Βεβαιωθείτε ότι έχετε τοποθετήσει τον προσαρμογέα μοντούρας FTZ II/ FTZ (διατίθεται ξεχωριστά) πριν από τη χρήση φακών με μοντούρα F.
- Εάν προσπαθήσετε να προσαρτήσετε φακούς με μοντούρα F απευθείας στη φωτογραφική μηχανή μπορεί να υποστεί ζημιά ο φακός ή ο αισθητήρας εικόνας.

### **Αποσύνδεση φακών**

- Μετά την απενεργοποίηση της φωτογραφικής μηχανής, πατήστε παρατεταμένα το κουμπί απελευθέρωσης του φακού (1) περιστρέφοντας παράλληλα τον φακό προς την κατεύθυνση που απεικονίζεται (2).

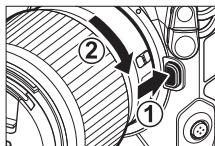

- Μετά την αφαίρεση του φακού, προσαρτήστε ξανά τα καλύμματα φακού και το κάλυμμα σώματος της φωτογραφικής μηχανής.



# Ρυθμίσεις φωτογραφικής μηχανής

Ενεργοποιήστε τη φωτογραφική μηχανή, επιλέξτε μια γλώσσα και ρυθμίστε το ρολόι. Πριν χρησιμοποιήσετε τη φωτογραφική μηχανή για πρώτη φορά, ακολουθήστε τα παρακάτω βήματα για να επιλέξετε μια γλώσσα και μια ζώνη ώρας και ρυθμίστε το ρολόι έτσι ώστε να καταγράφεται η σωστή ώρα και ημερομηνία με τις φωτογραφίες που τραβάτε.

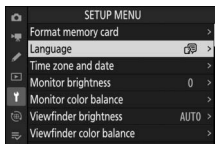
- 1 Πατήστε το MENU, και στο μενού ρυθμίσεων επισημάνετε την επιλογή [Language] (Γλώσσα) και πατήστε το .**



- 2 Επιλέξτε μια γλώσσα.**

Πατήστε το  ή το  για να επισημάνετε τη γλώσσα που θέλετε και πατήστε το  (οι διαθέσιμες γλώσσες διαφέρουν ανάλογα με τη χώρα ή την περιοχή αρχικής αγοράς της φωτογραφικής μηχανής).

- 3 Επισημάνετε την επιλογή [Ζώνη ώρας και ημερομηνία] και πατήστε το .**

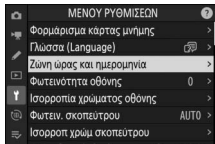

## 4 Διαλέξτε μια ζώνη ώρας.

- Επιλέξτε [**Ζώνη ώρας**] στην οθόνη [**Ζώνη ώρας και ημερομηνία**].
- Η οθόνη παραθέτει τις επιλεγμένες πόλεις στην επιλεγμένη ζώνη και τη διαφορά μεταξύ της ώρας στην επιλεγμένη ζώνη και της UTC.
- Επισημάνετε μια ζώνη ώρας στην οθόνη [**Ζώνη ώρας**] και πατήστε το **OK**.

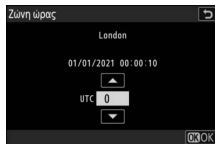

## 5 Ενεργοποιήστε ή απενεργοποιήστε τη θερινή ώρα.

- Επιλέξτε [**Θερινή ώρα**] στην οθόνη [**Ζώνη ώρας και ημερομηνία**].
- Επιλέξτε [**ON**] (θερινή ώρα ενεργοποιημένη) ή [**OFF**] (θερινή ώρα απενεργοποιημένη).
- Η επιλογή [**ON**] προωθεί το ρολόι κατά μία ώρα. Για να αναιρέσετε αυτή την επίδραση, επιλέξτε [**OFF**].

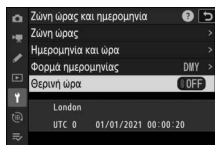

## 6 Ρυθμίστε το ρολόι.

- Επιλέξτε [**Ημερομηνία και ώρα**] στην οθόνη [**Ζώνη ώρας και ημερομηνία**].
- Πατήστε το κουμπί **OK** μετά τη χρήση του πολυ-επιλογέα για να ρυθμίσετε το ρολόι στην ημερομηνία και την ώρα της επιλεγμένης ζώνης ώρας στην οθόνη [**Ημερομηνία και ώρα**] (έχετε υπόψη ότι η φωτογραφική μηχανή χρησιμοποιεί ρολόι 24 ωρών).

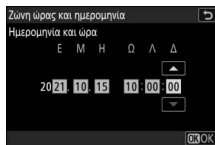

## 7 Διαλέξτε φορμά ημερομηνίας.

- Επιλέξτε [Φορμά ημερομηνίας] στην οθόνη [Ζώνη ώρας και ημερομηνία].
- Επισημάνετε την ημερομηνία που θέλετε (έτος, μήνας και ημέρα) και πατήστε το .

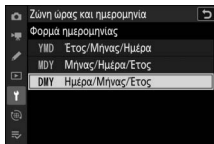

## 8 Εξέλθετε από τα μενού.

Πατήστε ελαφρά το κουμπί λήψης μέχρι τη μέση για έξοδο από τη λειτουργία λήψης.



### Το εικονίδιο

Ένα εικονίδιο  που αναβοσβήνει στην οθόνη λήψης υποδεικνύει ότι έχει γίνει επαναφορά του ρολογιού της φωτογραφικής μηχανής. Η ημερομηνία και η ώρα που καταγράφονται με τις νέες φωτογραφίες δεν θα είναι σωστές. Χρησιμοποιήστε την επιλογή [Ζώνη ώρας και ημερομηνία] > [Ημερομηνία και ώρα] στο μενού ρυθμίσεων για να ρυθμίσετε το ρολόι στη σωστή ώρα και ημερομηνία. Το ρολόι φωτογραφικής μηχανής τροφοδοτείται από μια ανεξάρτητη μπαταρία ρολογιού. Η μπαταρία του ρολογιού φορτίζεται όταν η κύρια μπαταρία είναι τοποθετημένη στη φωτογραφική μηχανή. Χρειάζονται περίπου 2 ημέρες για να φορτιστεί. Μόλις φορτιστεί, θα τροφοδοτήσει το ρολόι για περίπου έναν μήνα.

# Βασικά στοιχεία φωτογράφισης και απεικόνισης

## Λήψη φωτογραφιών

Τα βασικά βήματα για τη λήψη φωτογραφιών περιγράφονται παρακάτω.

### ☑ Φακοί με συμπυκνόμενα βαρέλια

Οι φακοί με συμπυκνόμενα βαρέλια πρέπει να εκτείνονται πριν από τη χρήση. Περιστρέψτε τον δακτύλιο zoom όπως απεικονίζεται μέχρι ο φακός να ασφαλίσει στην εκτεταμένη θέση.

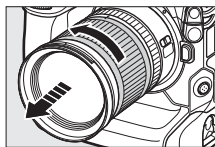

- 1** Επιλέξτε τη λειτουργία φωτογραφιών περιστρέφοντας τον επιλογή φωτογραφίας/video στο .

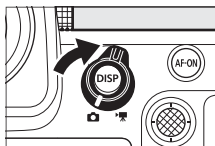

## 2 Ετοιμάστε τη φωτογραφική μηχανή.

Κρατώντας τη χειρολαβή με το δεξί σας χέρι και στηρίζοντας το σώμα της φωτογραφικής μηχανής ή τον φακό με το αριστερό σας χέρι, φέρτε τους αγκώνες σας στις πλευρές του θώρακά σας.



Προσανατολισμός  
τοπίου (οριζόντιος)



Προσανατολισμός  
πορτραίτου  
(κατακόρυφος)

## 3 Καδράρετε τη φωτογραφία.

Τοποθετήστε το κύριο θέμα κοντά στο κέντρο του κάδρου.

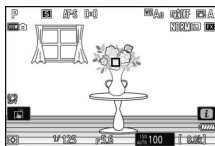



**4** Για να εστιάσετε, πατήστε το κουμπί λήψης μέχρι τη μέση (δηλ. πατήστε ελαφρά το κουμπί λήψης σταματώντας όταν είναι πατημένο μέχρι τη μέση).



- Το σημείο εστίασης θα εμφανίζεται με πράσινο χρώμα όσο εστιάζει η φωτογραφική μηχανή. Αν η φωτογραφική μηχανή δεν είναι σε θέση να εστιάσει, το σημείο εστίασης θα αναβοσβήνει με κόκκινο χρώμα.
- Ενδέχεται να ανάψει ο βοηθητικός φωτισμός AF για να βοηθήσει τη λειτουργία εστίασης αν το θέμα είναι ελλιπώς φωτισμένο.
- Μπορείτε επίσης να εστιάσετε πατώντας το κουμπί **AF-ON**.

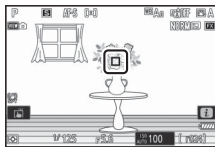

#### Ο βοηθητικός φωτισμός AF

Μην εμποδίζετε τον βοηθητικό φωτισμό AF ενώ είναι αναμμένος.

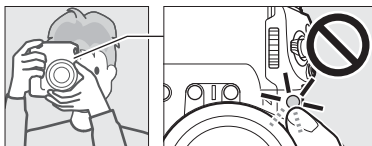

- 5** Χωρίς να σηκώνετε το δάχτυλό σας από το κουμπί λήψης, πατήστε το κουμπί μέχρι το τέρμα για να τραβήξετε τη φωτογραφία.



**✓ Η λάμπα πρόσβασης κάρτας μνήμης**

Η λάμπα πρόσβασης κάρτας μνήμης θα ανάψει ενώ εγγράφεται η φωτογραφία. Μην αφαιρέσετε την κάρτα μνήμης ή την μπαταρία.

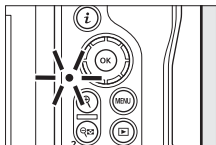

**✓ Το κλείστρο αφής**

Μπορείτε επίσης να τραβήξετε φωτογραφία αγγίζοντας την οθόνη. Αγγίξτε το θέμα σας για να εστιάσετε και σηκώστε το δάχτυλό σας για να απελευθερωθεί το κλείστρο.

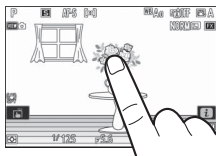

# Λήψη video

Τα βασικά βήματα για τη λήψη video περιγράφονται παρακάτω.

## 1 Επιλέξτε τη λειτουργία video περιστρέφοντας τον επιλογέα φωτογραφίας/video στο .

Έχετε υπόψη ότι οι προαιρετικές μονάδες φλας δεν μπορούν να χρησιμοποιηθούν όταν η φωτογραφική μηχανή βρίσκεται σε λειτουργία video.

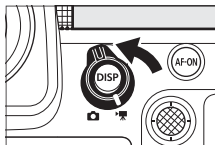

## 2 Πατήστε το κουμπί εγγραφής video για να ξεκινήσετε την εγγραφή.

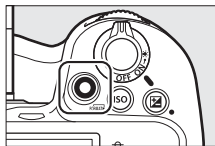

- Θα εμφανιστεί στην οθόνη μια ένδειξη εγγραφής. Στην οθόνη εμφανίζεται επίσης ο χρόνος που απομένει ή, με άλλα λόγια, το κατά προσέγγιση μέγεθος νέου πλάνου που μπορεί να εγγραφεί στην κάρτα μνήμης.

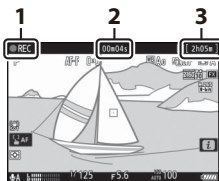

- 1 Ένδειξη εγγραφής
- 2 Χρόνος εγγραφής video (διάρκεια εγγραφής video)
- 3 Χρόνος που απομένει

- Η φωτογραφική μηχανή μπορεί να εστιάσει εκ νέου κατά τη διάρκεια της εγγραφής με πάτημα του κουμπιού **AF-ON**.
- Ο ήχος εγγράφεται μέσω του μικροφώνου video. Μην καλύπτετε το μικρόφωνο video κατά τη διάρκεια της εγγραφής.
- Μπορείτε επίσης να εστιάσετε κτυπώντας ελαφρά στο θέμα σας στην οθόνη.

### **3 Πατήστε ξανά το κουμπί εγγραφής video για να τερματίσετε την εγγραφή.**

#### **✓ Η λάμπα πρόσβασης κάρτας μνήμης**

Η λάμπα πρόσβασης κάρτας μνήμης θα ανάψει ενώ εγγράφεται το video. Μην αφαιρέσετε την κάρτα μνήμης ή την μπαταρία.

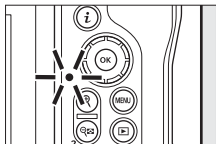

#### **✓ Το εικονίδιο**

Το εικονίδιο υποδεικνύει ότι δεν μπορεί να γίνει εγγραφή video.

## ✔ Προφυλάξεις: Εγγραφή video

- Η εγγραφή video θα τερματιστεί αυτόματα εάν:
  - επιτευχθεί η μέγιστη διάρκεια,
  - διαλέξετε διαφορετική λειτουργία λήψης,
  - αλλάξετε λειτουργία χρησιμοποιώντας τον επιλογέα φωτογραφίας/video ή
  - αφαιρεθεί ο φακός.
- Οι ήχοι που προκαλούνται από τη φωτογραφική μηχανή ενδέχεται να ακούγονται στο πλάνο που εγγράφεται:
  - κατά την αυτόματη εστίαση,
  - κατά την απόσβεση κραδασμών ή
  - όταν χρησιμοποιείται ηλεκτρικό διάφραγμα.

## ✔ Προειδοποίηση υψηλής θερμοκρασίας της κάρτας μνήμης

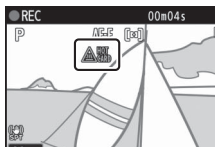

Κατά τη διάρκεια της εγγραφής video, οι κάρτες μνήμης ενδέχεται να θερμανθούν και να εμφανιστεί στην οθόνη λήψης μια προειδοποίηση υψηλής θερμοκρασίας. Μην προσπαθήσετε να αφαιρέσετε την κάρτα μνήμης, αλλά περιμένετε μέχρι να κρυώσει η φωτογραφική μηχανή και να εξαφανιστεί η προειδοποίηση από την οθόνη.





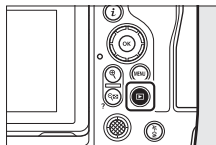

## Απεικόνιση

Πατήστε το κουμπί  για να προβάλετε φωτογραφίες και video στην οθόνη ή στο σκόπευτρο μετά τη λήψη.

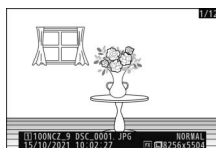

- Πατήστε το  ή το  ή σύρετε ελαφρά προς τα αριστερά ή δεξιά για να προβάλετε επιπλέον φωτογραφίες.



- Τα video υποδεικνύονται με ένα εικονίδιο . Κτυπήστε ελαφρά στο εικονίδιο  στην οθόνη ή πατήστε το κουμπί  για έναρξη της απεικόνισης.

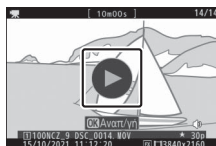

- Για να τερματίσετε την απεικόνιση και να επιστρέψετε στη λειτουργία λήψης, πατήστε το κουμπί λήψης μέχρι τη μέση.

# Αντιμετώπιση προβλημάτων

## Πριν επικοινωνήσετε με την υποστήριξη πελατών

Μπορείτε να επιλύσετε τυχόν προβλήματα με τη φωτογραφική μηχανή ακολουθώντας τα παρακάτω βήματα. Ελέγξτε αυτήν τη λίστα πριν απευθυνθείτε στο κατάστημα λιανικής ή στον εξουσιοδοτημένο αντιπρόσωπο σέρβις της Nikon.

**ΒΗΜΑ 1** **Ελέγξτε τη λίστα των συνηθισμένων προβλημάτων.**  
Συνηθισμένα προβλήματα και λύσεις παρατίθενται στην ενότητα αντιμετώπισης προβλημάτων του *Οδηγού αναφοράς*.

**ΒΗΜΑ 2** **Απενεργοποιήστε τη φωτογραφική μηχανή και αφαιρέστε την μπαταρία και, στη συνέχεια, περιμένετε για ένα λεπτό περίπου, επανατοποθετήστε την μπαταρία και ενεργοποιήστε τη φωτογραφική μηχανή.**  
 Η φωτογραφική μηχανή ενδέχεται να συνεχίζει να εγγράφει δεδομένα στην κάρτα μνήμης μετά τη λήψη. Περιμένετε τουλάχιστον ένα λεπτό πριν αφαιρέσετε την μπαταρία.

**ΒΗΜΑ 3** **Κάντε αναζήτηση στους ιστότοπους της Nikon.**

- Για πληροφορίες υποστήριξης και απαντήσεις σε συχνές ερωτήσεις, επισκεφθείτε τον ιστότοπο για τη χώρα ή την περιοχή σας (□ 16).
- Για να κάνετε λήψη του πιο πρόσφατου firmware για τη φωτογραφική μηχανή σας, επισκεφθείτε τη διεύθυνση: <https://downloadcenter.nikonimglib.com/>

**ΒΗΜΑ 4** **Συμβουλευτείτε έναν εξουσιοδοτημένο αντιπρόσωπο σέρβις της Nikon.**

# Τεχνικά στοιχεία

## Φροντίδα της φωτογραφικής μηχανής

### Αποθήκευση για μεγάλο χρονικό διάστημα

Εάν η φωτογραφική μηχανή δεν πρόκειται να χρησιμοποιηθεί για εκτεταμένο χρονικό διάστημα, αφαιρέστε την μπαταρία. Πριν αφαιρέσετε την μπαταρία, βεβαιωθείτε ότι η φωτογραφική μηχανή είναι απενεργοποιημένη.

Μην αποθηκεύετε τη φωτογραφική μηχανή σε τοποθεσίες που:

- δεν αερίζονται καλά ή εκτίθενται σε υγρασία άνω του 60%,
- είναι δίπλα σε εξοπλισμό που παράγει ισχυρά ηλεκτρομαγνητικά πεδία, όπως τηλεοράσεις ή ραδιόφωνα ή
- εκτίθενται σε θερμοκρασίες άνω των 50 °C ή κάτω των -20 °C.



# Φροντίδα της φωτογραφικής μηχανής και της μπαταρίας: Προφυλάξεις

## Προφυλάξεις: Φροντίδα της φωτογραφικής μηχανής

### ● Μη ρίχνετε κάτω

Μη ρίχνετε τη φωτογραφική μηχανή ή τον φακό κάτω ή τα υποβάλετε σε χτυπήματα. Το προϊόν ενδέχεται να εμφανίσει δυσλειτουργία, εάν υποστεί δυνατά χτυπήματα ή κραδασμούς.

### ● Διατηρείτε τη συσκευή στεγνή

Διατηρείτε τη φωτογραφική μηχανή στεγνή. Εάν σκουριάσει ο εσωτερικός μηχανισμός λόγω εισχώρησης νερού στο εσωτερικό της φωτογραφικής μηχανής, όχι μόνο μπορεί να είναι δαπανηρή η επισκευή, αλλά μπορεί στην πραγματικότητα να προκληθεί ανεπανόρθωτη ζημιά.

### ● Αποφεύγετε τις απότομες αλλαγές στη θερμοκρασία

Η μεταφορά της φωτογραφικής μηχανής από ένα ζεστό σε κρύο περιβάλλον ή αντίστροφα μπορεί να προκαλέσει επιβλαβή συμπύκνωση μέσα και έξω από τη μηχανή. Τοποθετήστε τη φωτογραφική μηχανή σε σφραγισμένη τσάντα ή πλαστική θήκη προτού τη μετακινήσετε σε μέρος πέρα από τα όρια θερμοκρασίας. Η φωτογραφική μηχανή μπορεί να αφαιρεθεί από την τσάντα ή τη θήκη αφού περάσει κάποιος χρόνος για να προσαρμοστεί στη νέα θερμοκρασία.

### ● Διατηρείτε μακριά από ισχυρά μαγνητικά πεδία

Ο στατικός ηλεκτρισμός ή τα μαγνητικά πεδία που παράγονται από συσκευές, όπως είναι οι ραδιοφωνικοί αναμεταδότες, μπορούν να παρεμβάλλουν στη λειτουργία της οθόνης, να καταστρέψουν τα δεδομένα που είναι αποθηκευμένα στην κάρτα μνήμης ή να επηρεάσουν τα εσωτερικά κυκλώματα του προϊόντος.

### ● Μην αφήνετε τον φακό στραμμένο προς τον ήλιο

Μην αφήνετε τον φακό στραμμένο προς τον ήλιο ή άλλη ισχυρή πηγή φωτός για παρατεταμένα χρονικά διαστήματα. Το έντονο φως μπορεί να βλάψει τον αισθητήρα εικόνας ή να προκαλέσει ξεθώριασμα ή «κάψιμο». Οι φωτογραφίες που λαμβάνονται με τη φωτογραφική μηχανή μπορεί να παρουσιάσουν ένα λευκό θάμπωμα.

### ● **Λείζερ και άλλες πηγές ισχυρού φωτός**

Μην κατευθύνετε λέιζερ ή άλλες πηγές εξαιρετικά ισχυρού φωτός προς τον φακό, καθώς αυτό θα μπορούσε να βλάψει τον αισθητήρα εικόνας της φωτογραφικής μηχανής.

### ● **Καθαρισμός**

Κατά τον καθαρισμό του σώματος της φωτογραφικής μηχανής, χρησιμοποιήστε ένα φυσητήρι για να αφαιρέσετε απαλά τη σκόνη και το χνούδι και, στη συνέχεια, σκουπίστε απαλά με ένα μαλακό, στεγνό πανί. Μετά τη χρήση της φωτογραφικής μηχανής σε παραλία ή ακτή, καθαρίστε την τυχόν άμμο ή αλάτι με ένα πανί, ελαφρά νοτισμένο σε καθαρό νερό και μετά στεγνώστε τη μηχανή σχολαστικά. Σε σπάνιες περιπτώσεις, ο στατικός ηλεκτρισμός ενδέχεται να προκαλέσει τον φωτισμό ή το σκοτείνιασμα των οθονών LCD. Κάτι τέτοιο δεν αποτελεί ένδειξη δυσλειτουργίας. Η οθόνη θα επιστρέψει σύντομα στην κανονική κατάσταση.

### ● **Καθαρισμός του φακού και του σκοπεύτρου**

Αυτά τα γυάλινα στοιχεία καταστρέφονται εύκολα: αφαιρέστε τη σκόνη και το χνούδι με ένα φυσητήρι. Εάν χρησιμοποιείτε φυσητήρι με προωθητικό αέριο, κρατήστε το δοχείο κατακόρυφα για να αποτραπεί η εκροή υγρού που θα μπορούσε να βλάψει τα γυάλινα στοιχεία. Για να αφαιρέσετε δακτυλικά αποτυπώματα και άλλους λεκέδες από τον φακό, προσθέστε μικρή ποσότητα καθαριστικού για φακούς σε ένα μαλακό πανί και σκουπίστε τον φακό προσεκτικά.

### ● **Μην αγγίζετε τον αισθητήρα εικόνας**

Σε καμία περίπτωση δεν πρέπει να ασκήσετε πίεση στον αισθητήρα εικόνας, να τον σκαλίζετε με εργαλεία καθαρισμού ή να φυσήξετε επάνω του ισχυρά ρεύματα αέρα με φυσητήρι. Οι ενέργειες αυτές μπορεί να γδάρουν ή να προκαλέσουν άλλη ζημιά στον αισθητήρα.

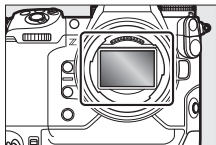

### ● Μην Αγγίζετε την Προστασία Αισθητήρα

Εάν έχει επιλεχθεί [Η προστασία αισθητήρα κλείνει] για [Συμ. πρ. αισθητήρα κατά την απ.] στο μενού ρυθμίσεων, όταν απενεργοποιηθεί η φωτογραφική μηχανή, η προστασία αισθητήρα μπροστά από τον αισθητήρα εικόνας θα κλείσει. Ποτέ μην τρυπάτε ή ασκείτε πίεση στην προστασία αισθητήρα. Η μη τήρηση αυτής της προφύλαξης θα μπορούσε να έχει ως αποτέλεσμα να γδαρθεί ή με άλλον τρόπο να υποστεί ζημιά η προστασία.

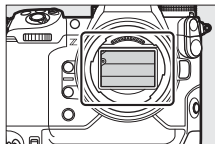

### ● Οι επαφές φακού

Διατηρείτε τις επαφές του φακού καθαρές. Αποφύγετε την επαφή με τα δάχτυλά σας.

### ● Αποθηκεύστε σε καλά αεριζόμενο χώρο

Για να αποφευχθεί η μούχλα ή οι μύκητες, αποθηκεύστε τη φωτογραφική μηχανή σε ξηρό μέρος με καλό αερισμό. Μην αποθηκεύετε τη φωτογραφική μηχανή με μπάλες ναφθαλίνης ή καμφοράς, δίπλα σε εξοπλισμό που παράγει ισχυρά ηλεκτρομαγνητικά πεδία ή σε μέρη όπου μπορεί να εκτεθεί σε εξαιρετικά υψηλές θερμοκρασίες, για παράδειγμα κοντά σε θερμάστρα ή σε ένα κλειστό όχημα μια πολύ ζεστή ημέρα. Η μη τήρηση αυτών των προφυλάξεων μπορεί να προκαλέσει δυσλειτουργία του προϊόντος.

### ● Αποθήκευση για μεγάλο χρονικό διάστημα

Για να αποφύγετε ζημιές που προκαλούνται, για παράδειγμα, από διαρροή υγρού μπαταρίας, αφαιρέστε την μπαταρία, σε περίπτωση που το προϊόν δεν πρόκειται να χρησιμοποιηθεί για μεγάλο χρονικό διάστημα. Αποθηκεύστε τη φωτογραφική μηχανή μέσα σε πλαστική τσάντα που να περιέχει αφυγραντική ουσία. Ωστόσο, μην αποθηκεύετε τη δερμάτινη θήκη της φωτογραφικής μηχανής σε πλαστική τσάντα, καθώς έτσι ενδέχεται να προκληθεί αλλοίωση στο υλικό της. Αποθηκεύστε την μπαταρία σε δροσερό, ξηρό μέρος. Έχετε υπόψη ότι η αφυγραντική ουσία χάνει σταδιακά την ικανότητα απορρόφησης της υγρασίας και θα πρέπει να αντικαθίσταται ανά τακτά χρονικά διαστήματα. Για να αποφύγετε τη μούχλα ή τους μύκητες, αφαιρείτε τη φωτογραφική μηχανή από τον χώρο αποθήκευσης τουλάχιστον μία φορά τον μήνα, τοποθετήστε την μπαταρία και απελευθερώστε το κλείστρο μερικές φορές.

## ● **Απενεργοποιείτε το προϊόν πριν από την αφαίρεση ή την αποσύνδεση της πηγής τροφοδοσίας**

Η αφαίρεση ή η αποσύνδεση της πηγής τροφοδοσίας, ενώ η φωτογραφική μηχανή είναι ενεργοποιημένη, μπορεί να προκαλέσει βλάβη στο προϊόν. Πρέπει να δίνεται ιδιαίτερη προσοχή, έτσι ώστε να μην αφαιρείται ή αποσυνδέεται η πηγή τροφοδοσίας κατά την εγγραφή ή τη διαγραφή φωτογραφιών.

## ● **Οθόνη/σκόπευτρο**

- Οι οθόνες (συμπεριλαμβανομένου του σκοπεύτρου) είναι κατασκευασμένες με εξαιρετικά υψηλή ακρίβεια. Τουλάχιστον το 99,99% των pixels είναι ενεργά, με όχι πάνω από το 0,01% να λείπουν ή να είναι ελαττωματικά. Έτσι, ενώ αυτές οι οθόνες ενδέχεται να έχουν pixels που να είναι πάντα αναμμένα (με λευκό, κόκκινο, μπλε ή πράσινο χρώμα) ή πάντα σβηστά (με μαύρο χρώμα), αυτό δεν αποτελεί δυσλειτουργία. Οι φωτογραφίες που έχουν εγγραφεί με τη συσκευή δεν επηρεάζονται. Ζητείται η κατανόησή σας.
- Οι φωτογραφίες στην οθόνη ενδέχεται να διακρίνονται δύσκολα κάτω από έντονο φως.
- Μην ασκείτε πίεση στην οθόνη. Η οθόνη μπορεί να υποστεί ζημιά ή δυσλειτουργία. Η σκόνη ή το χνούδι μπορούν να αφαιρεθούν από την επιφάνεια της οθόνης με ένα φυσητήρι. Οι λεκέδες μπορούν να αφαιρεθούν σκουπίζοντας ελαφρά την οθόνη με ένα μαλακό πανί ή δέρμα σαμουά. Εάν σπάσει η οθόνη, προσέξτε να μην τραυματιστείτε από τα σπασμένα γυαλιά. Προσέξτε ώστε οι υγροί κρύσταλλοι της οθόνης να μην έρθουν σε επαφή με το δέρμα σας ή εισχωρήσουν στα μάτια ή στο στόμα σας.
- Εάν νιώσετε οποιοδήποτε από τα παρακάτω συμπτώματα κατά το καθάρισμα λήψεων στο σκόπευτρο, διακόψτε τη χρήση μέχρι να βελτιωθεί η κατάστασή σας:
  - αναούλα, πόνος στο μάτι, κόπωση ματιού,
  - ζάλη, πονοκέφαλος, δυσκαμψία στον αυχένα ή τους ώμους σας,
  - τάση για έμετο, απώλεια συντονισμού χεριών-ματιών ή
  - ναυτία.
- Η οθόνη μπορεί να τρεμουλιάζει ανάβοντας και σβήνοντας γρήγορα κατά τη φωτογράφιση με συνεχείς ριπές. Καθώς κοιτάζετε το τρεμουλιασμά της οθόνης μπορεί να νιώσετε αδιαθεσία. Διακόψτε τη χρήση μέχρι να βελτιωθεί η κατάστασή σας.

## ● **Έντονα φώτα και θέματα φωτισμένα από πίσω**

Ενδέχεται σε σπάνιες περιπτώσεις να εμφανιστεί θόρυβος με τη μορφή γραμμών σε φωτογραφίες που περιλαμβάνουν έντονα φώτα ή θέματα φωτισμένα από πίσω.

---

## ✔ Προσοχή: Απόρριψη των συσκευών αποθήκευσης δεδομένων

Έχετε υπόψη ότι η διαγραφή φωτογραφιών ή το φορμάρισμα καρτών μνήμης ή άλλων συσκευών αποθήκευσης δεδομένων δεν εξαλείφει πλήρως τα αρχικά δεδομένα εικόνες. Τα διαγραμμένα αρχεία μπορούν μερικές φορές να ανακτηθούν από συσκευές αποθήκευσης που έχουν απορριφθεί, χρησιμοποιώντας λογισμικό που είναι διαθέσιμο στο εμπόριο, με ενδεχόμενο αποτέλεσμα την κακόβουλη χρήση προσωπικών δεδομένων εικόνες. Η διασφάλιση του ιδιωτικού απορρήτου τέτοιων δεδομένων είναι ευθύνη του χρήστη.

Προτού απορρίψετε μια συσκευή αποθήκευσης δεδομένων ή μεταφέρετε την κυριότητά της σε κάποιον άλλον, διαγράψτε όλα τα δεδομένα χρησιμοποιώντας λογισμικό διαγραφής του εμπορίου, ή φορμάρετε τη συσκευή κι έπειτα γεμίστε τη με φωτογραφίες που δεν περιέχουν προσωπικά δεδομένα (για παράδειγμα εικόνες του ουρανού). Θα πρέπει να προσέχετε για να αποφύγετε πιθανό τραυματισμό κατά τη διάρκεια της φυσικής καταστροφής συσκευών αποθήκευσης δεδομένων.

Πριν από την απόρριψη της φωτογραφικής μηχανής ή τη μεταβίβαση της κυριότητάς της σε άλλο πρόσωπο, θα πρέπει επίσης να χρησιμοποιήσετε την επιλογή **[Επαναφ. όλων των ρυθμ.]** στο μενού ρυθμίσεων της φωτογραφικής μηχανής για να διαγράψετε ρυθμίσεις δικτύου και άλλες προσωπικές πληροφορίες.

---

## **Προφυλάξεις: Φροντίδα της μπαταρίας**

### **● Προφυλάξεις ως προς τη χρήση**

- Σε περίπτωση λανθασμένου χειρισμού, οι μπαταρίες ενδέχεται να υποστούν διαρροή, ρήξη ή να προκληθεί διάβρωση στο προϊόν. Τηρείτε τις ακόλουθες προφυλάξεις όταν χειρίζεστε μπαταρίες:
  - Απενεργοποιήστε το προϊόν πριν από την αντικατάσταση της μπαταρίας.
  - Οι μπαταρίες μπορεί να ζεσταθούν πολύ μετά από παρατεταμένη χρήση.
  - Διατηρείτε τους πόλους της μπαταρίας καθαρούς.
  - Χρησιμοποιείτε μόνο μπαταρίες εγκεκριμένες για χρήση με αυτήν τη συσκευή.
  - Μη βραχυκυκλώνετε και μην αποσυναρμολογείτε τις μπαταρίες και μην τις εκθέτετε σε φλόγα ή υπερβολική ζέστη.
  - Τοποθετήστε ξανά το κάλυμμα ακροδεκτών, όταν η μπαταρία δεν έχει τοποθετηθεί στη φωτογραφική μηχανή ή στον φορτιστή.
- Εάν η μπαταρία είναι πολύ ζεστή, για παράδειγμα αμέσως μετά τη χρήση, περιμένετε να κρυώσει πριν τη φορτίσετε. Εάν επιχειρήσετε να φορτίσετε την μπαταρία ενώ η εσωτερική θερμοκρασία της είναι αυξημένη θα επηρεαστεί η απόδοση της μπαταρίας και η μπαταρία ενδέχεται να μην φορτίσει ή να φορτίσει μόνο μερικώς.
- Αν η μπαταρία δεν πρόκειται να χρησιμοποιηθεί για κάποιο χρονικό διάστημα, αφαιρέστε την από τη φωτογραφική μηχανή και αποθηκεύστε τη σε ξηρό μέρος με θερμοκρασία περιβάλλοντος 15 °C έως 25 °C. Αποφεύγετε τα ζεστά ή τα εξαιρετικά κρύα μέρη.
- Οι μπαταρίες πρέπει να φορτίζονται εντός έξι μηνών χρήσης. Κατά τη διάρκεια μεγάλων χρονικών περιόδων μη χρήσης, φορτίζετε την μπαταρία μία φορά κάθε έξι μήνες προτού την επιστρέψετε σε ένα δροσερό μέρος για αποθήκευση.
- Αφαιρέστε την μπαταρία από τη φωτογραφική μηχανή ή τον φορτιστή όταν δεν χρησιμοποιείται. Η φωτογραφική μηχανή και ο φορτιστής καταναλώνουν πολύ μικρές ποσότητες φορτίου μπαταρίας ακόμα και όταν η μηχανή είναι απενεργοποιημένη και ενδέχεται να καταναλώσουν τόσο μπαταρία σε σημείο που να μην είναι πλέον δυνατή η λειτουργία της.

- Μη χρησιμοποιείτε την μπαταρία σε θερμοκρασίες περιβάλλοντος κάτω από  $-10^{\circ}\text{C}$  ή πάνω από  $40^{\circ}\text{C}$ . Η μη τήρηση αυτής της προφύλαξης θα μπορούσε να καταστρέψει την μπαταρία ή να μειώσει την απόδοσή της. Φορτίζετε την μπαταρία σε εσωτερικό χώρο σε θερμοκρασία περιβάλλοντος  $5^{\circ}\text{C} - 35^{\circ}\text{C}$ . Η μπαταρία δεν θα φορτιστεί εάν η θερμοκρασία της είναι κάτω από  $0^{\circ}\text{C}$  ή πάνω από  $60^{\circ}\text{C}$ .
- Η χωρητικότητα ενδέχεται να μειωθεί και οι χρόνοι φόρτισης να αυξηθούν σε θερμοκρασίες μπαταρίας από  $0^{\circ}\text{C}$  έως  $15^{\circ}\text{C}$  και από  $45^{\circ}\text{C}$  έως  $60^{\circ}\text{C}$ .
- Οι μπαταρίες γενικά παρουσιάζουν μείωση της χωρητικότητας σε χαμηλές θερμοκρασίες περιβάλλοντος. Ακόμη και οι καινούργιες μπαταρίες, όταν φορτιστούν σε θερμοκρασίες κάτω από περίπου  $5^{\circ}\text{C}$ , ενδέχεται να παρουσιάσουν προσωρινή αύξηση από «0» σε «1» στην ένδειξη ηλικίας στις [Πληροφορίες μπαταρίας] του μενού ρυθμίσεων, αλλά η ένδειξη θα επιστρέψει στο κανονικό επίπεδο μόλις η μπαταρία φορτιστεί σε θερμοκρασία  $20^{\circ}\text{C}$  ή υψηλότερη.
- Η χωρητικότητα της μπαταρίας μειώνεται σε χαμηλές θερμοκρασίες. Η αλλαγή της χωρητικότητας ανάλογα με τη θερμοκρασία αντανακλάται στην ένδειξη του επιπέδου φορτίου της μπαταρίας της φωτογραφικής μηχανής. Ως αποτέλεσμα, η μπαταρία ενδέχεται να παρουσιάσει μειωμένη χωρητικότητα όταν μειωθεί η θερμοκρασία, ακόμη και αν η μπαταρία είναι πλήρως φορτισμένη.
- Οι μπαταρίες μπορεί να ζεσταθούν πολύ μετά τη χρήση. Πρέπει να προσέχετε ιδιαίτερα κατά την αφαίρεση των μπαταριών από τη φωτογραφική μηχανή.

### ● Φορτίστε τις μπαταρίες πριν από τη χρήση

Φορτίστε τις μπαταρίες πριν από τη χρήση. Η παρεχόμενη μπαταρία δεν είναι πλήρως φορτισμένη κατά την αποστολή του προϊόντος.

### ● Προετοιμάστε εφεδρικές μπαταρίες

Πριν από τη λήψη φωτογραφιών, προετοιμάστε μια εφεδρική μπαταρία και διατηρείτε την πλήρως φορτισμένη. Ανάλογα με την τοποθεσία σας, ενδέχεται να είναι δύσκολο να προμηθευτείτε άμεσα ανταλλακτικές μπαταρίες.

### ● Έχετε έτοιμες εφεδρικές μπαταρίες πλήρως φορτισμένες κατά τις κρύες ημέρες

Οι μερικώς φορτισμένες μπαταρίες ενδέχεται να μη λειτουργούν κατά τις κρύες ημέρες. Σε κρύες καιρικές συνθήκες, φορτίστε μια μπαταρία πριν από τη χρήση και φυλάξτε μια άλλη σε ζεστό μέρος, έτοιμη για αντικατάσταση εάν χρειαστεί. Όταν θερμομανθούν, οι κρύες μπαταρίες μπορεί να ανακτήσουν μέρος του φορτίου τους.

### ● Επίπεδο φορτίου μπαταρίας

- Η επαναλαμβανόμενη ενεργοποίηση και απενεργοποίηση της φωτογραφικής μηχανής όταν η μπαταρία είναι εντελώς αποφορτισμένη θα μειώσει τη διάρκεια ζωής της μπαταρίας. Οι μπαταρίες που έχουν αποφορτιστεί πλήρως πρέπει να φορτιστούν πριν από τη χρήση.
- Μια σημαντική πτώση του χρόνου που μια πλήρως φορτισμένη μπαταρία διατηρεί το φορτίο της, όταν χρησιμοποιείται σε θερμοκρασία δωματίου, υποδεικνύει την αναγκαιότητα αντικατάστασής της. Αγοράστε μια καινούργια επαναφορτιζόμενη μπαταρία.

### ● Μην επιχειρήσετε να φορτίσετε πλήρως φορτισμένες μπαταρίες

Η συνέχιση της φόρτισης της μπαταρίας μετά την πλήρη φόρτισή της μπορεί να οδηγήσει σε μείωση της απόδοσης της μπαταρίας.

### ● Ανακύκλωση χρησιμοποιημένων μπαταριών

Ανακυκλώνετε τις επαναφορτιζόμενες μπαταρίες σύμφωνα με τους τοπικούς κανονισμούς, φροντίζοντας πρώτα να μονώσετε τους πόλους με ταινία.



## **Προφυλάξεις: Χρήση του φορτιστή**

- Μη μετακινείτε τον φορτιστή ή αγγίζετε την μπαταρία κατά τη διάρκεια της φόρτισης. Η μη τήρηση αυτής της προφύλαξης μπορεί, σε σπάνιες περιπτώσεις, να κάνει τη φωτογραφική μηχανή να εμφανίζει ότι έχει ολοκληρωθεί η φόρτιση αλλά η μπαταρία να έχει φορτιστεί μόνο μερικώς. Αφαιρέστε και επανατοποθετήστε την μπαταρία για να ξεκινήσει ξανά η φόρτιση.
- Μη βραχυκυκλώνετε τους ακροδέκτες του φορτιστή. Η μη τήρηση αυτής της προφύλαξης μπορεί να οδηγήσει σε υπερθέρμανση και βλάβη του φορτιστή.
- Αποσυνδέστε τον φορτιστή από την πρίζα ή αποσυνδέστε τον μετασχηματιστή φόρτισης μπαταρίας όταν δεν χρησιμοποιείται ο φορτιστής.
- Χρησιμοποιήστε τον MH-33 μόνο με συμβατές μπαταρίες.
- Μη χρησιμοποιείτε φορτιστές με ζημιά που αφήνει εκτεθειμένο το εσωτερικό τους ή φορτιστές που παράγουν ασυνήθιστους ήχους όταν χρησιμοποιούνται.
- Τα σύμβολα σε αυτό το προϊόν αντιπροσωπεύουν τα ακόλουθα:  
--- DC

## **Προφυλάξεις: Χρήση μετασχηματιστή φόρτισης μπαταρίας**

- Ασφαλίστε το κάλυμμα διαμερίσματος μπαταρίας πριν φορτίσετε την μπαταρία μέσω του μετασχηματιστή φόρτισης μπαταρίας.
- Μη μετακινείτε τη φωτογραφική μηχανή και μην αγγίζετε την μπαταρία κατά τη διάρκεια της φόρτισης. Η μη τήρηση αυτής της προφύλαξης μπορεί σε σπάνιες περιπτώσεις να κάνει τη φωτογραφική μηχανή να εμφανίζει ότι έχει ολοκληρωθεί η φόρτιση αλλά η μπαταρία να έχει φορτιστεί μόνο μερικώς. Αποσυνδέστε και συνδέστε ξανά τον μετασχηματιστή για να ξεκινήσει και πάλι η φόρτιση.
- Μη βραχυκυκλώνετε τους ακροδέκτες του μετασχηματιστή. Η μη τήρηση αυτής της προφύλαξης μπορεί να οδηγήσει σε υπερθέρμανση και βλάβη του φορτιστή.
- Αποσυνδέετε τον μετασχηματιστή από την πρίζα όταν δεν χρησιμοποιείται.
- Μη χρησιμοποιείτε μετασχηματιστές με ζημιά που αφήνει εκτεθειμένο το εσωτερικό τους ή φορτιστές που παράγουν ασυνήθιστους ήχους όταν χρησιμοποιούνται.
- Τα σύμβολα σε αυτό το προϊόν αντιπροσωπεύουν τα ακόλουθα:  
~ AC, --- DC,  Εξοπλισμός Κατηγορίας II (η κατασκευή του προϊόντος είναι με διπλή μόνωση)

## Εμπορικά σήματα και άδειες χρήσης

- Η επωνυμία Cfxpress είναι εμπορικό σήμα της CompactFlash Association στις Ηνωμένες Πολιτείες και σε άλλες χώρες.
- Η επωνυμία NVM Express είναι εμπορικό σήμα της NVM Express Inc. στις Ηνωμένες Πολιτείες και σε άλλες χώρες.
- Η επωνυμία XQD είναι εμπορικό σήμα της Sony Corporation.
- Η επωνυμία Windows είναι είτε σήμα κατατεθέν είτε εμπορικό σήμα της Microsoft Corporation στις Ηνωμένες Πολιτείες και/ή σε άλλες χώρες.
- Οι επωνυμίες Apple®, App Store®, τα λογότυπα Apple, οι επωνυμίες iPhone®, iPad®, Mac και macOS είναι εμπορικά σήματα κατατεθέντα της Apple Inc. στις Η.Π.Α. και/ή σε άλλες χώρες.
- Οι επωνυμίες Android, Google Play και το λογότυπο Google Play είναι εμπορικά σήματα της Google LLC. Το ρομπότ Android αναπαράγεται ή τροποποιείται από εργασίες που προέρχονται και δημοσιεύονται από την Google ενώ χρησιμοποιείται σύμφωνα με τους όρους που περιγράφονται στην Άδεια Παραχώρησης Creative Commons 3.0.
- Η επωνυμία IOS είναι εμπορικό σήμα ή εμπορικό σήμα κατατεθέν της Cisco Systems, Inc. στις Ηνωμένες Πολιτείες και/ή σε άλλες χώρες και χρησιμοποιείται κατόπιν άδειας.
- Η επωνυμία HDMI, το λογότυπο HDMI και η επωνυμία High-Definition Multimedia Interface είναι εμπορικά σήματα ή εμπορικά σήματα κατατεθέντα της HDMI Licensing, LLC.

### **HDMI**

- Το λεκτικό σήμα και το λογότυπο Bluetooth® είναι εμπορικά σήματα κατατεθέντα που ανήκουν στην Bluetooth SIG, Inc. και οποιαδήποτε χρήση αυτών των σημάτων από τη Nikon γίνεται κατόπιν αδειάς.
- Η επωνυμία Wi-Fi και το λογότυπο Wi-Fi είναι εμπορικά σήματα ή εμπορικά σήματα κατατεθέντα της Wi-Fi Alliance.
- Powered by intoPIX technology.



- Όλες οι άλλες εμπορικές ονομασίες που αναφέρονται στο παρόν έγγραφο ή στην υπόλοιπη έγγραφη τεκμηρίωση που παρέχεται με αυτό το προϊόν της Nikon είναι εμπορικά σήματα ή εμπορικά σήματα κατατεθέντα των αντίστοιχων κατόχων τους.
- Use of the Made for Apple badge means that an accessory has been designed to connect specifically to the Apple products identified in the badge, and has been certified by the developer to meet Apple performance standards. Apple is not responsible for the operation of this device or its compliance with safety and regulatory standards. Please note that the use of this accessory with an Apple product may affect wireless performance.
- This product includes software developed by the OpenSSL Project for use in the OpenSSL Toolkit.
- Το λογισμικό για αυτό το προϊόν περιλαμβάνει λογισμικό ανοικτού κώδικα με δικαιώματα χρήσης από τρίτους. Μπορείτε να βρείτε τους όρους των αδειών χρήσης για αυτό το λογισμικό ανοικτού κώδικα στον *Οδηγό αναφοράς*.  
<https://downloadcenter.nikonimglib.com/>

# Προφυλάξεις: Δεδομένα τοποθεσίας (GPS/GLONASS)

## ● Δεδομένα τοποθεσίας και καταγραφές πορείας

- Εάν έχει επιλεγθεί [ON] για [Δεδομένα τοποθεσίας (ενσ.)] > [Εγγραφή δεδομένων τοποθεσίας] στο μενού ρυθμίσεων ή η παρακολούθηση με καταγραφή είναι σε εξέλιξη, η φωτογραφική μηχανή θα συνεχίσει να λαμβάνει καταγραφή και/ή τοποθεσία ακόμη και όταν είναι απενεργοποιημένη.
- Προσωπικές πληροφορίες μπορούν να συναχθούν από τα δεδομένα τοποθεσίας που είναι αποθηκευμένα στις καταγραφές πορείας ή ενσωματωμένα στις φωτογραφίες και τα video. Προσέχετε όταν μοιράζετε φωτογραφίες, video ή καταγραφές πορείας ή όταν τα αναρτάτε στο διαδίκτυο ή σε άλλες τοποθεσίες όπου μπορούν να τα δουν τρίτοι. Φροντίστε επίσης να διαβάσετε την ενότητα «Προσοχή: Απόρριψη των συσκευών αποθήκευσης δεδομένων» (□ 53).

## ● Πλοήγηση

Αυτό το προϊόν είναι μια φωτογραφική μηχανή. Δεν προορίζεται για χρήση ως συσκευή πλοήγησης ή τοπογραφίας.

- Η τοποθεσία που αναφέρει η φωτογραφική μηχανή είναι μόνο κατά προσέγγιση. Δεν πρέπει να χρησιμοποιείται για τοπογραφία ή πλοήγηση όταν ταξιδεύετε αεροπορικώς ή οδικώς, με τα πόδια ή με άλλα μέσα.

## ● Χρήση σε υπερωκεάνιο ταξίδι

- Πριν ταξιδέψετε, ελέγξτε μαζί με τον ταξιδιωτικό σας πράκτορα ή την πρεσβεία ή τον τουριστικό πίνακα των χωρών που θα επισκεφθείτε για πληροφορίες σχετικά με περιορισμούς που ενδέχεται να ισχύουν για τη χρήση φωτογραφικών μηχανών που υποστηρίζουν την εγγραφή δεδομένων τοποθεσίας. Στην Κίνα, για παράδειγμα, απαγορεύεται η μη εξουσιοδοτημένη εγγραφή των δεδομένων τοποθεσίας. Επιλέξτε [OFF] για [Εγγραφή δεδομένων τοποθεσίας].
- Από τον Οκτώβριο 2021, η λειτουργία δεδομένων τοποθεσίας ενδέχεται να μην λειτουργεί κατά το αναμενόμενο στην Κίνα και κοντά στα κινεζικά σύνορα.

# Σημειώσεις

## ● Σημειώσεις για τους Πελάτες στην Ευρώπη

### Χρήση μετασχηματιστή φόρτισης AC

Κατά τη χρήση ενός μετασχηματιστή φόρτισης AC για τη φόρτιση της φωτογραφικής μηχανής, ελέγξτε ότι συμμορφώνεται με τα ακόλουθα πρότυπα.

Η ισχύς που παρέχεται από τον φορτιστή πρέπει να είναι μεταξύ 4,5 βατ (ελάχιστη) που απαιτείται από τον ραδιοεξοπλισμό και 27 βατ (μέγιστη) για την επίτευξη της μέγιστης ταχύτητας φόρτισης.

Ταχεία φόρτιση USB PD

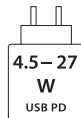

### Πληροφορίες για την απόρριψη

**ΠΡΟΣΟΧΗ:** ΚΙΝΔΥΝΟΣ ΕΚΡΗΞΗΣ ΑΝ Η ΜΠΑΤΑΡΙΑ ΑΝΤΙΚΑΤΑΣΤΑΘΕΙ ΜΕ ΜΠΑΤΑΡΙΑ ΛΑΘΟΣ ΤΥΠΟΥ. ΑΠΟΡΡΙΨΤΕ ΤΙΣ ΧΡΗΣΙΜΟΠΟΙΗΜΕΝΕΣ ΜΠΑΤΑΡΙΕΣ ΣΥΜΦΩΝΑ ΜΕ ΤΙΣ ΟΔΗΓΙΕΣ.

Αυτό το σύμβολο υποδεικνύει ότι ο ηλεκτρικός και ο ηλεκτρονικός εξοπλισμός πρέπει να συλλέγονται ξεχωριστά. Τα παρακάτω ισχύουν μόνο για τους χρήστες στις χώρες της Ευρώπης:

- Αυτό το προϊόν προορίζεται για ξεχωριστή συλλογή σε ένα κατάλληλο σημείο απόρριψης. Μην το απορρίπτετε μαζί με τα οικιακά απορρίμματα.
- Η ξεχωριστή συλλογή και η ανακύκλωση βοηθούν στη συντήρηση των φυσικών πόρων και την πρόληψη αρνητικών συνεπειών στην ανθρώπινη υγεία και το περιβάλλον που μπορούν να προκληθούν από τη λανθασμένη απόρριψη.
- Για περισσότερες πληροφορίες, επικοινωνήστε με το κατάστημα λιανικής ή τις τοπικές αρχές που είναι υπεύθυνες για τη διαχείριση των απορριμμάτων.



Αυτό το σύμβολο στην μπαταρία δείχνει ότι η μπαταρία πρέπει να απορριφθεί ξεχωριστά.

Τα παρακάτω ισχύουν μόνο για τους χρήστες στις χώρες της Ευρώπης:

- Όλες οι μπαταρίες, είτε έχουν αυτό το σύμβολο είτε όχι, προορίζονται για ξεχωριστή συλλογή σε ένα κατάλληλο σημείο απόρριψης. Μην την απορρίπτετε μαζί με τα οικιακά απορρίμματα.
- Για περισσότερες πληροφορίες, επικοινωνήστε με το κατάστημα λιανικής ή τις τοπικές αρχές που είναι υπεύθυνες για τη διαχείριση των απορριμμάτων.



## Bluetooth και Wi-Fi (Ασύρματο LAN)

Το προϊόν αυτό ελέγχεται από τους Κανονισμούς Διαχείρισης Εξαγωγών των Ηνωμένων Πολιτειών (United States Export Administration Regulations-EAR). Δεν απαιτείται άδεια από την Κυβέρνηση των Ηνωμένων Πολιτειών για εξαγωγή σε χώρες εκτός των ακολούθων, οι οποίες κατά τη σύνταξη του παρόντος υπόκεινται σε εμπάργκο ή ειδικούς ελέγχους: Κούβα, Ιράν, Βόρεια Κορέα, Σουδάν και Συρία (η λίστα μπορεί να υποστεί αλλαγή).

Η χρήση ασύρματων συσκευών ενδέχεται να απαγορεύεται σε ορισμένες χώρες ή περιοχές. Πριν χρησιμοποιήσετε τις λειτουργίες ασύρματης σύνδεσης αυτού του προϊόντος εκτός της χώρας αγοράς του, επικοινωνήστε με έναν εξουσιοδοτημένο αντιπρόσωπο σέρβις της Nikon.

Ο πομπός Bluetooth σε αυτή τη συσκευή λειτουργεί στη ζώνη των 2,4 GHz.

## ● Ειδοποίηση για τους πελάτες στην Ευρώπη και σε χώρες που συμμορφώνονται με την οδηγία περί ραδιοεξοπλισμού

Με το παρόν, η Nikon Corporation δηλώνει ότι η Z 9 τύπου ραδιοεξοπλισμού συμμορφώνεται με την Οδηγία 2014/53/ΕΕ.

Το πλήρες κείμενο της δήλωσης συμμόρφωσης της ΕΕ είναι διαθέσιμο στην ακόλουθη διαδικτυακή διεύθυνση:

[https://imaging.nikon.com/support/pdf/DoC\\_N2014.pdf](https://imaging.nikon.com/support/pdf/DoC_N2014.pdf).

Για τον παρόντα ραδιοεξοπλισμό, η ζώνη 5.150–5.350 MHz περιορίζεται αποκλειστικά σε χρήση σε εσωτερικούς χώρους. Αυτός ο περιορισμός για τη θέση σε λειτουργία ή για την εξουσιοδότηση χρήσης ισχύει στις ακόλουθες χώρες AT, BE, BG, CY, CZ, DK, EE, FI, FR, DE, EL, MK, IE, IT, LV, LT, LU, MT, NL, PL, PT, RO, SK, LI, HU, SI, ES, SE, UK (NI), IS, ME, NO, CH, TR, HR και RS.



### Wi-Fi

- Συχνότητα λειτουργίας:
  - 2.412–2.462 MHz (κανάλι 11, Αφρική, Ασία και Ωκεανία)
  - 2.412–2.462 MHz (κανάλι 11) και 5.180–5.825 MHz (Η.Π.Α., Καναδάς, Μεξικό)
  - 2.412–2.462 MHz (κανάλι 11) και 5.180–5.805 MHz (άλλες χώρες της Βόρειας και της Λατινικής Αμερικής)
  - 2.412–2.462 MHz (κανάλι 11) και 5.745–5.805 MHz (Γεωργία)
  - 2.412–2.462 MHz (κανάλι 11) και 5.180–5.320 MHz (άλλες χώρες της Ευρώπης)
- Μέγιστη ισχύς εξόδου (EIRP):
  - Ζώνη 2,4 GHz: 8,4 dBm
  - Ζώνη 5 GHz: 6,0 dBm (Γεωργία)
  - Ζώνη 5 GHz: 9,0 dBm (άλλες χώρες)

### Bluetooth

- Συχνότητα λειτουργίας:
  - Bluetooth: 2.402–2.480 MHz
  - Χαμηλή Ενέργεια Bluetooth: 2.402–2.480 MHz
- Μέγιστη ισχύς εξόδου (EIRP):
  - Bluetooth: 2,9 dBm
  - Χαμηλή ενέργεια Bluetooth: 1,4 dBm

● Ειδοποίηση για πελάτες στην Ευρώπη  
Κατανάλωση ενέργειας σε κατάσταση αναμονής

Λειτουργία	Κατανάλωση ενέργειας
Λειτουργία αναμονής/απενεργοποίηση	Λιγότερο από 0,5 W
Λειτουργία δικτυωμένης αναμονής (ενσύρματες συνδέσεις)	Λιγότερο από 2 W
Λειτουργία δικτυωμένης αναμονής (συνδέσεις Bluetooth)	Λιγότερο από 2 W



## ● Ασφάλεια

Παρόλο που ένα από τα πλεονεκτήματα αυτού του προϊόντος είναι ότι επιτρέπει σε άλλους να συνδεθούν ελεύθερα για την ανταλλαγή δεδομένων ασύρματης σύνδεσης παντού εντός της εμβέλειας της, μπορεί να συμβούν τα ακόλουθα αν δεν ενεργοποιηθεί η ασφάλεια:

- Κλοπή δεδομένων: Κακόβουλοι ενδέχεται να υποκλέψουν μεταδόσεις ασύρματης σύνδεσης για να κλέψουν ταυτότητες χρηστών, κωδικούς πρόσβασης και άλλες προσωπικές πληροφορίες.
- Μη εξουσιοδοτημένη πρόσβαση: Μη εξουσιοδοτημένοι χρήστες ενδέχεται να αποκτήσουν πρόσβαση στο δίκτυο και να μεταβάλλουν δεδομένα ή να εκτελέσουν άλλες κακόβουλες ενέργειες. Λάβετε υπόψη ότι λόγω του σχεδιασμού των ασύρματων δικτύων, εξειδικευμένες επιθέσεις ενδέχεται να επιτρέψουν μη εξουσιοδοτημένη πρόσβαση ακόμη και όταν είναι ενεργοποιημένη η ασφάλεια.
- Δίκτυα χωρίς ασφάλεια: Η σύνδεση σε ανοικτά δίκτυα μπορεί να έχει ως αποτέλεσμα μη εξουσιοδοτημένη πρόσβαση. Χρησιμοποιείτε μόνο δίκτυα με ασφάλεια.

---

## ▣ Σήμανση Συμμόρφωσης

Τα πρότυπα με τα οποία συμμορφώνεται η φωτογραφική μηχανή μπορούν να προβληθούν χρησιμοποιώντας την επιλογή **[Σήμανση συμμόρφωσης]** στο μενού ρυθμίσεων.

## Πιστοποιητικά

### • Maroc/

المغرب

AGREE PAR L'ANRT MAROC  
Numéro d'agrément :  
MR00029511ANRT2021



### • México

La operación de este equipo está sujeta a las siguientes dos condiciones:

- (1) es posible que este equipo o dispositivo no cause interferencia perjudicial y
- (2) este equipo o dispositivo debe aceptar cualquier interferencia, incluyendo la que pueda causar su operación no deseada.

### • ประเทศไทย

เครื่องโทรคมนาคมและอุปกรณ์นี้ มีความสอดคล้องตามมาตรฐานหรือข้อกำหนดทางเทคนิคของ กสทช

• عُمان

Oman-TRA
D090024
TRA/TA-R/11808/21



A series of horizontal lines for writing, spaced evenly down the page.





A series of 20 horizontal lines for writing, spaced evenly down the page.



A series of horizontal lines for writing, consisting of 20 parallel lines spaced evenly down the page.



A series of 20 horizontal lines for writing, spaced evenly down the page.

## Όροι εγγύησης - Εγγύηση για service από τη Nikon Ευρώπης

Αγαπητέ/ή πελάτη της Nikon,

Σας ευχαριστούμε που αγοράσατε αυτό το προϊόν της Nikon. Σε περίπτωση που το προϊόν της Nikon που διαθέτετε απαιτεί service βάσει εγγύησης, επικοινωνήστε με τον αντιπρόσωπο από τον οποίον το αγοράσατε ή με κάποιο μέλος του δικού μας εξουσιοδοτημένου δικτύου service στην περιοχή πωλήσεων της Nikon Europe B.V. (π.χ. Ευρώπη/ Ρωσία/άλλες). Για λεπτομέρειες ανατρέξτε στην ιστοσελίδα:  
<https://www.europe-nikon.com/support>

Για την αποφυγή άσκοπης αναστάτωσης, σας συμβουλεύουμε να διαβάσετε προσεκτικά τα εγχειρίδια χρήστη πριν να επικοινωνήσετε με τον αντιπρόσωπο ή το δικό μας εξουσιοδοτημένο δίκτυο service.

Ο εξοπλισμός Nikon που διαθέτετε καλύπτεται με εγγύηση έναντι οποιουδήποτε κατασκευαστικού ελαττώματος για έναν ολόκληρο χρόνο από την ημερομηνία της αρχικής αγοράς. Εάν κατά τη διάρκεια αυτής της περιόδου το προϊόν αποδειχθεί ελαττωματικό λόγω ακαταλληλότητας υλικού ή ποιότητας εργασίας, το εξουσιοδοτημένο δίκτυο service στην περιοχή πωλήσεων της Nikon Europe B.V. θα επιδιορθώσει το προϊόν βάσει των όρων και συνθηκών που ορίζονται πιο κάτω, χωρίς χρέωση για την εργασία και τα ανταλλακτικά. Η Nikon διατηρεί το δικαίωμα (κατά την αποκλειστική της κρίση) να αντικαταστήσει ή να επιδιορθώσει το προϊόν.

1. Η εγγύηση αυτή παρέχεται μόνο με την προσκόμιση του προϊόντος μαζί με τη συμπληρωμένη κάρτα εγγύησης και το αρχικό τιμολόγιο ή την απόδειξη αγοράς, όπου θα δηλώνεται η ημερομηνία αγοράς, ο τύπος του προϊόντος και το όνομα του αντιπροσώπου. Η Nikon διατηρεί το δικαίωμα να αρνηθεί το δωρεάν service βάσει της εγγύησης σε περίπτωση που τα προαναφερόμενα έγγραφα δεν προσκομιστούν ή σε περίπτωση που οι πληροφορίες που περιέχουν δεν είναι πλήρεις ή ευανάγνωστες.

## 2. Η εγγύηση αυτή δεν καλύπτει:

- την απαραίτητη συντήρηση και επιδιόρθωση ή αντικατάσταση ανταλλακτικών λόγω φυσιολογικής φθοράς.
- τις τροποποιήσεις για την αναβάθμιση του προϊόντος από τον κανονικό του σκοπό, όπως περιγράφεται στα εγχειρίδια χρήστη, χωρίς την προηγούμενη γραπτή συγκατάθεση της Nikon.
- τα έξοδα μεταφοράς και όλους τους κινδύνους μεταφοράς που σχετίζονται άμεσα ή έμμεσα με την εγγύηση των προϊόντων.
- οποιαδήποτε ζημία θα προκύψει από τροποποιήσεις ή ρυθμίσεις που ενδέχεται να γίνουν στο προϊόν, χωρίς την προηγούμενη γραπτή συγκατάθεση της Nikon, με σκοπό τη συμμόρφωση με τα ισχύοντα τοπικά και εθνικά τεχνικά πρότυπα, σε οποιαδήποτε άλλη χώρα εκτός από αυτές για τις οποίες το προϊόν είχε αρχικά σχεδιαστεί ή/και κατασκευαστεί.

## 3. Η εγγύηση δεν θα ισχύσει σε περίπτωση:

- ζημίας που προκαλείται λόγω κακής χρήσης συμπεριλαμβανομένης, ενδεικτικά, της μη χρήσης του προϊόντος για το σκοπό για τον οποίο προορίζεται ή σύμφωνα με τις οδηγίες χρήστη που αφορούν τη σωστή χρήση και συντήρηση, καθώς και της εγκατάστασης ή χρήσης του προϊόντος χωρίς να τηρούνται τα ισχύοντα πρότυπα ασφαλείας στη χώρα που χρησιμοποιείται.
- ζημίας που προκαλείται λόγω ατυχημάτων, συμπεριλαμβανομένων, ενδεικτικά, κεραυνού, ύδατος, πυρός, κατάχρησης ή αμέλειας.
- μετατροπής, παραμόρφωσης, μη δυνατότητας ανάγνωσης ή αφαίρεσης του μοντέλου ή του σειριακού αριθμού από το προϊόν.
- ζημίας που προκαλείται από επιδιορθώσεις ή ρυθμίσεις που έχουν πραγματοποιηθεί από μη εξουσιοδοτημένα άτομα ή εταιρείες service.
- ελαττωμάτων σε οποιοδήποτε σύστημα με το οποίο έχει ενοποιηθεί ή χρησιμοποιείται το προϊόν.



4. Αυτή η εγγύηση για service δεν επηρεάζει τα θεσμικά δικαιώματα του καταναλωτή βάσει της ισχύουσας εθνικής νομοθεσίας ούτε και το δικαίωμα του καταναλωτή έναντι του αντιπροσώπου που προκύπτουν από το μεταξύ τους συμβόλαιο αγοραπωλησίας.

**Σημείωση:** Μπορείτε να βρείτε μια επισκόπηση όλων των εξουσιοδοτημένων σταθμών service της Nikon ηλεκτρονικά, ακολουθώντας αυτήν τη σύνδεση  
(URL = <https://www.europe-nikon.com/service/>).

Δεν μπορεί να γίνει καμία αναπαραγωγή και σε καμία μορφή αυτού του εγγράφου, εν όλω ή εν μέρει (εκτός από σύντομη αναφορά σε κριτικά άρθρα ή κριτικές), χωρίς γραπτή άδεια από τη NIKON CORPORATION.

Με ενδιαφέρον για το περιβάλλον, η Nikon εργάζεται για να μειώσει τη χρήση χαρτιού.

**NIKON CORPORATION**

© 2021 Nikon Corporation



SB4I05(1J)  
6M00191J-05