

Nikon

APARAT FOTO DIGITAL

Z 9

Manualul utilizatorului

Ro

- Citiți cu atenție acest document înainte de a utiliza aparatul foto.
- Pentru a vă asigura că folosiți aparatul foto în mod corespunzător, aveți grijă să citiți capitolul „Pentru siguranța dumneavoastră” (de la pagina 8).
- După ce ați citit acest document, păstrați-l într-un loc ușor accesibil pentru a-l putea consulta pe viitor.



Scanați pentru instrucțiuni de utilizare detaliate.

ghid de referință nikon Z 9



Manualul utilizatorului și Ghidul de referință Z 9

Pe lângă acest *Manual al utilizatorului*, pentru aparatul dumneavoastră foto este disponibil și un *Ghid de referință*.

Manualul utilizatorului (acest document)

Manualul utilizatorului descrie operațiile de bază ale aparatului foto.



Ghidul de referință

Funcțiile și operațiile aparatului foto sunt detaliate într-un *Ghid de referință*, un supliment la *Manualul utilizatorului*. *Ghidul de referință* poate fi vizualizat pe computere, smartphone-uri și tablete.



Z 9 Model Name: N2014

✓ Centrul de descărcare Nikon

Accesați centrul de descărcare Nikon pentru a descărca actualizări firmware, NX Studio și alte programe informatice Nikon, precum și documentație pentru produsele Nikon, inclusiv aparate foto, obiective NIKKOR și unități bliț.
<https://downloadcenter.nikonimglib.com/>



✓ Software Nikon

NX Studio și alt software pentru computer sunt disponibile pentru descărcare din centrul de descărcare Nikon. Pentru detalii, consultați *Ghidul de referință*.

■ Asistență pentru utilizatori Nikon

Dacă aveți nevoie de asistență tehnică, vă oferim mai multe opțiuni.

- **Pentru utilizatorii din SUA:** <https://www.nikonusa.com/>
- **Pentru clienții din Canada:** <https://www.nikon.ca/>
- **Pentru clienții din Mexic:** <https://www.nikon.com.mx/>
- **Pentru clienții din America Latină:**
<https://www.nikonamericatina.com/>
- **Pentru utilizatorii din Europa:**
<https://www.europe-nikon.com/support>
- **Pentru utilizatorii din Asia, Oceania și Orientul Mijlociu:**
<https://www.nikon-asia.com/>

Conținutul cutiei

Verificați ca toate articolele enumerate aici să fie livrate cu aparatul foto.

- Aparat foto

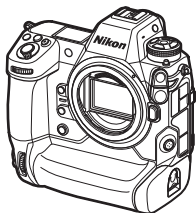

- Vizor din cauciuc DK-33 (este livrat atașat la aparatul foto)

- Capac corp BF-N1



- Acumulator Li-ion EN-EL18d cu capac terminal

- Încărcător pentru acumulator MH-33

- Clemă cablu HDMI/USB

- Cureaua

- Garanție (tipărită pe coperta spate a acestui manual)

- Manualul utilizatorului

- Cablu USB UC-E24



- Capac cuplă accesorii BS-1 (este livrat atașat la aparatul foto)

- Cardurile de memorie sunt comercializate separat.

Despre acest document

■ Simboluri

Acest document utilizează următoarele simboluri. Utilizați-le pentru a vă ajuta să găsiți informațiile de care aveți nevoie.

	Această pictogramă indică notele, informații care trebuie citite înainte de a utiliza acest produs.
	Această pictogramă indică sfaturi, informații suplimentare pe care le puteți găsi utile atunci când utilizați acest produs.
	Această pictogramă indică referințele la alte secțiuni din acest document.

■ Convenții

- Acest aparat foto utilizează carduri de memorie CFexpress (tip B) și XQD. În cuprinsul acestui document, cardurile de memorie de orice tip sunt numite „carduri de memorie”. Când este necesar să se facă o distincție între diferitele tipuri, pot fi folosiți termenii „card de memorie CFexpress” și „card de memorie XQD”.
- În cuprinsul acestui document, încărcătoarele pentru acumulatori sunt numite „încărcătoare pentru acumulatori” sau „încărcătoare”.
- În cuprinsul acestui document, afișajul de pe monitorul aparatului foto și din vizor în timpul fotografierii este numit „afișajul de fotografiere”. În majoritatea cazurilor, imaginile prezintă monitorul.
- În cuprinsul acestui document, smartphone-urile și tabletele sunt numite „dispozitive inteligente”.
- În cuprinsul acestui document, termenul „setări implicite” se utilizează pentru a desemna setările active la momentul expedierii. Explicațiile din acest document presupun că se folosesc setările implicite.

Cuprins

Manualul utilizatorului și Ghidul de referință Z 9	2
Conținutul cutiei.....	4
Despre acest document.....	5
Pentru siguranța dumneavoastră	8
Note.....	13
Componentele aparatului foto	17
Corp aparat foto	17
Primii pași	22
Atașarea curelei	22
Încărcarea acumulatorului.....	23
Încărcătorul pentru acumulator.....	23
Adaptoare de încărcare la curent alternativ:	
Încărcare	26
Introducerea acumulatorului.....	28
Scoaterea acumulatorului	30
Nivel acumulator	31
Introducerea cardurilor de memorie	32
Scoaterea cardurilor de memorie.....	33
Atașarea unui obiectiv.....	34
Decuplarea obiectivelor.....	35
Setarea aparatului foto	36
Fotografiere de bază și redare	39
Realizarea fotografiilor	39
Realizarea videoclipurilor	43
Redare	46

Localizarea defectelor

47

Înainte de a contacta serviciul de asistență pentru clienți..... 47

Note tehnice

48

Îngrijirea aparatului foto..... 48

 Depozitarea pe termen lung..... 48

Îngrijirea aparatului foto și a acumulatorului: Atenționări..... 49

 Atenționări: Îngrijirea aparatului foto 49

 Atenționări: Îngrijirea acumulatorului 54

 Atenționări: Utilizarea încărcătorului 57

 Atenționări: Utilizarea unui adaptor de încărcare
 la curent alternativ..... 57

Mărci comerciale și licențe..... 58

Atenționări: Date de locație (GPS/GLONASS) 60

Note..... 61

Bluetooth și Wi-Fi (LAN fără fir) 62

Termeni de garanție – Garanție de service Nikon în Europa..... 71

Pentru siguranța dumneavoastră

Pentru a preveni deteriorarea bunurilor sau rănirea dumneavoastră sau a celorlalți, citiți în totalitate capitolul „Pentru siguranța dumneavoastră” înainte de a folosi acest produs.

După ce citiți aceste instrucțiuni de siguranță, păstrați-le la îndemână pentru a le putea consulta ulterior.

⚠ PERICOL: În cazul nerespectării precauțiilor marcate cu această pictogramă există un risc ridicat de deces sau vătămare gravă.

⚠ AVERTIZARE: În cazul nerespectării precauțiilor marcate cu această pictogramă se poate produce decesul sau vătămarea gravă.

⚠ ATENȚIE: În cazul nerespectării precauțiilor marcate cu această pictogramă se pot produce vătămări sau daune materiale.

⚠ AVERTIZARE

A nu se utiliza în timpul mersului sau al manevrării unui vehicul.

Nerespectarea acestei precauții poate duce la accidente sau vătămări.

A nu se demonta sau modifica acest produs. A nu se atinge componentele interne care devin vizibile în urma căderii sau a unui alt accident.

Nerespectarea acestor precauții poate duce la electrocutare sau vătămare.

În cazul în care sesizați anomalii, cum ar fi faptul că produsul scoate fum, emite căldură sau mirosuri neobișnuite, deconectați imediat acumulatorul sau sursa de alimentare.

Continuarea operării ar putea provoca incendiu, arsuri sau alte vătămări.

A se menține uscat. A nu se manipula cu mâinile ude. A nu se manipula ștecărul cu mâinile ude.

Nerespectarea acestor precauții ar putea provoca incendiu sau electrocutare.

Nu lăsați pielea în contact prelungit cu acest produs cât timp este pornit sau conectat la priză.

Nerespectarea acestei precauții ar putea cauza arsuri la temperatură scăzută.

Nu folosiți acest produs în prezența prafului sau a gazelor inflamabile, cum ar fi propan, benzină sau aerosoli.

Nerespectarea acestei precauții ar putea provoca explozie sau incendiu.

Nu priviți soarele sau altă sursă de lumină puternică direct prin obiectiv.

Nerespectarea acestei precauții ar putea duce la afectarea vederii.

Nu îndreptați blițul sau dispozitivul de iluminare asistență AF către operatorul unui autovehicul.

Nerespectarea acestei precauții ar putea duce la accidente.

A nu se lăsa produsul la îndemâna copiilor.

Nerespectarea acestei precauții ar putea cauza vătămări sau defectarea produsului. În plus, rețineți că elementele componente de mici dimensiuni prezintă pericol de sufocare. În cazul în care un copil înghite orice componentă a acestui produs, solicitați imediat asistență medicală.

Nu înnotați, înfășurați sau răsuciți curelele în jurul gâtului.

Nerespectarea acestei precauții ar putea duce la accidente.

Nu folosiți acumulatori, încărcătoare sau adaptoare la rețeaua electrică care nu sunt indicate în mod specific spre a fi folosite cu acest produs. Când se utilizează acumulatori, încărcătoare și adaptoare la rețeaua electrică indicate spre a fi folosite cu acest produs:

- Nu deteriorați, modificați, trageți cu forță sau îndoiți firele și cablurile, nu le puneți sub obiecte grele și nu le expuneți la căldură sau la flacără deschisă.
- Nu utilizați convertoare sau adaptoare de voiaj, concepute pentru a transforma de la o tensiune la alta, sau cu invertoare de la c.c. la c.a.

Nerespectarea acestor precauții ar putea provoca incendiu sau electrocutare.

Nu manipulați ștecărul când produsul se încarcă sau când folosiți adaptorul la rețeaua electrică în timpul furtunilor cu descărcări electrice.

Nerespectarea acestei precauții ar putea duce la electrocutare.

Nu manipulați cu mâinile goale în locuri expuse la temperaturi foarte mari sau foarte scăzute.

Nerespectarea acestei precauții ar putea cauza arsuri sau degerături.

ATENȚIE

Nu lăsați obiectivul îndreptat spre soare sau alte surse puternice de lumină.

Lumina focalizată prin obiectiv ar putea provoca incendiu sau ar putea deteriora componentele interne ale produsului. Când fotografiați subiecte cu fundal iluminat, mențineți soarele în afara cadrului. Lumina solară focalizată în aparatul foto atunci când soarele este în apropierea cadrului ar putea provoca incendiu.

Oprți produsul când utilizarea acestuia este interzisă. Dezactivați funcția date de locație. Oprți urmărirea locației. Dezactivați funcțiile fără fir atunci când utilizarea echipamentelor fără fir este interzisă.

Emisiile de radiofrecvență ale acestui produs ar putea interfera cu echipamentele de la bordul aeronavelor sau din spitale sau din alte unități medicale.

Scoateți acumulatorul și deconectați adaptorul la rețeaua electrică dacă produsul nu va fi folosit o perioadă îndelungată.

Nerespectarea acestei precauții ar putea provoca incendiu sau defectarea produsului.

Nu declanșați blițul în contact cu sau în imediata apropiere a pielii sau a altor obiecte.

Nerespectarea acestei precauții ar putea cauza arsuri sau incendiu.

Nu lăsați produsul perioade îndelungate în locuri în care va fi expus la temperaturi foarte mari, cum ar fi într-un automobil închis sau la lumina directă a soarelui.

Nerespectarea acestei precauții ar putea provoca incendiu sau defectarea produsului.

Nu vă uitați direct la dispozitivul de iluminare asistență AF.

Nerespectarea acestei precauții poate avea efecte adverse asupra vederii.

Nu transportați aparate foto sau obiective cu trepiede sau cu accesorii similare atașate.

Nerespectarea acestei precauții ar putea cauza vătămări sau defectarea produsului.

Nu atingeți cardul de memorie când pe monitor sau în vizor este afișată o avertizare de temperatură ridicată.

Cardul de memorie va fi fierbinte, putând cauza arsuri sau scăparea cardului când este scos și deteriorarea acestuia.



PERICOL (Acumulatori)

Nu manipulați necorespunzător acumulatorii.

Nerespectarea următoarelor precauții ar putea duce la scurgeri din acumulatori sau la supraîncălzirea, fisurarea sau aprinderea acestora:

- Folosiți numai acumulatori aprobați pentru utilizarea în acest produs.
- Nu expuneți acumulatorii la flacără deschisă sau la căldură în exces.
- Nu dezamblați.
- Nu scurtcircuitați terminalele prin atingerea acestora de lăntișoare, agrafe de păr sau alte obiecte din metal.
- Nu expuneți acumulatorii sau produsele în care aceștia sunt introduși la șocuri fizice puternice.
- Nu călcați pe acumulatori, nu îi perforați cu unghiile și nu îi loviți cu ciocanul.

Încărcați numai după cum este indicat.

Nerespectarea acestei precauții ar putea duce la scurgeri din acumulatori sau la supraîncălzirea, fisurarea sau aprinderea acestora.

Dacă lichidul din acumulator intră în contact cu ochii, clătiți cu multă apă curată și solicitați imediat asistență medicală.

Acționarea cu întârziere ar putea cauza vătămări ale ochilor.

Urmați instrucțiunile personalului companiei aeriene.

Acumulatorii lăsați nesupravegheați la altitudini mari într-un mediu nepresurizat se pot scurge, supraîncălzi, sparge sau pot lua foc.

AVERTIZARE (Acumulatori)

A nu se lăsa acumulatorii la îndemâna copiilor.

În cazul în care un copil înghite un acumulator, solicitați imediat asistență medicală.

Nu lăsați acumulatorii la discreția animalelor de companie și a altor animale.

Acumulatorii ar putea să producă scurgeri, s-ar putea supraîncălzi sau sparge sau ar putea lua foc dacă sunt mușcați, mestecați sau deteriorați în alt fel de către animale.

Nu introduceți acumulatorii în apă și nu îi expuneți la ploaie.

Nerespectarea acestei precauții ar putea provoca incendiu sau defectarea produsului. Dacă produsul se udă, uscați-l imediat cu un prosop sau un obiect similar.

Încetați imediat folosirea în cazul în care observați orice modificări la acumulatori, cum ar fi decolorare sau deformare. Opriti încărcarea acumulatorilor EN-EL18d dacă aceștia nu se încarcă în perioada de timp specificată.

Nerespectarea acestor precauții ar putea duce la scurgeri din acumulatori sau la supraîncălzirea, fisurarea sau aprinderea acestora.

Atunci când acumulatorii nu mai sunt necesari, izolați terminalele cu bandă.

Este posibil să se producă supraîncălzire, fisurare sau incendiu în cazul în care obiecte metalice intră în contact cu terminalele.

Dacă lichidul din acumulator intră în contact cu pielea sau hainele unei persoane, clătiți imediat zona afectată cu multă apă curată.

Nerespectarea acestei precauții ar putea cauza iritarea pielii.

Note

- Nicio parte din documentația inclusă în pachetul acestui produs nu poate fi reprodusă, transmisă mai departe, transcrisă, stocată pe un sistem mobil sau tradusă într-o altă limbă în nicio formă, în nicio circumstanță, fără aprobarea prealabilă scrisă a Nikon.
- Nikon își rezervă dreptul de a modifica oricând aspectul și specificațiile hardware și software descrise în această documentație fără un avertisment prealabil.
- Nikon nu se face responsabil pentru niciun prejudiciu rezultat din utilizarea acestui produs.
- Am depus toate eforturile pentru a ne asigura că informațiile cuprinse în această documentație sunt corecte și complete și am fi recunoscători dacă ați semnala erorile sau omisiunile reprezentantului Nikon din zona dumneavoastră (adresa este furnizată separat).

● **Notă privind interzicerea copierii și reproducerii**

Rețineți că simpla posesie a materialului copiat sau reprodus digital prin intermediul unui scanner, aparat foto digital sau al altor dispozitive poate fi sancționată prin lege.

• **Elementele a căror copiere sau reproducere este interzisă prin lege**

Nu copiați sau nu reproduceți bancnote de hârtie, monede, elemente de siguranță, obligațiuni guvernamentale, obligațiuni municipale, nici măcar dacă acele copii sau reproduceri sunt ștampilate ca „Mostre”.

Copierea sau reproducerea bancnotelor, monedelor sau elementelor de securitate aflate în circulație într-un alt stat este interzisă.

În lipsa unui acord prealabil al guvernului, copierea sau reproducerea unor timbre poștale sau cărți poștale neutilizate emise de guvern este interzisă.

Copierea sau reproducerea timbrelor guvernamentale sau a altor documente oficiale stipulate prin lege este interzisă.

- **Precauții legate de anumite copii și reproduceri**

Guvernul a emis atenționări referitoare la copierea și reproducerea elementelor de siguranță emise de companii private (acțiuni, facturi, cecuri, bonuri valorice etc.), permise pentru navetiști sau cupoane cu excepția cazurilor în care este necesar un număr minim de exemplare pentru a fi utilizate în scop de afaceri de către o companie. De asemenea, nu copiați și nu reproduceți pașapoartele emise de guvern, atestate emise de agenții publice și grupuri private, carduri de identificare și tichete, precum permise și bonuri de masă.

- **Respectați notele referitoare la proprietatea intelectuală**

În temeiul legii privind drepturile de autor, fotografiile sau înregistrările lucrărilor care intră sub incidența drepturilor de autor, realizate cu aparatul foto, nu pot fi folosite fără permisiunea deținătorului drepturilor de autor. Se aplică excepții pentru folosirea în scop personal însă rețineți că este posibil ca și folosirea în scop personal să fie restricționată în cazul fotografiilor și înregistrărilor realizate la expoziții și spectacole în direct.

- **Utilizați doar accesorii electronice marca Nikon**

Aparatele foto Nikon conțin circuite electronice complexe. Doar accesorii electronice ale mărcii Nikon (inclusiv obiective, încărcătoare, acumulatori, adaptoare la rețeaua electrică și accesorii pentru bliț) certificate de Nikon special pentru a fi utilizate cu acest aparat foto digital Nikon sunt proiectate și s-a demonstrat că funcționează în conformitate cu cerințele operaționale și de siguranță ale acestor circuite electronice.

Utilizarea altor accesorii decât cele Nikon ar putea deteriora aparatul foto și poate anula garanția Nikon. Utilizarea acumulatorilor Li-ion furnizați de terțe părți ce nu prezintă sigiliul holografic Nikon arătat în dreapta ar putea împiedica funcționarea normală a aparatului foto și ar putea provoca încălzirea excesivă, aprindere, fisurări sau scurgeri.



Pentru mai multe informații legate de accesorii marca Nikon, contactați furnizorul autorizat Nikon.

● Carduri de memorie

- Cardurile de memorie pot fi fierbinți după utilizare. Procedați cu atenție când scoateți cardurile de memorie din aparatul foto.
- Nu efectuați următoarele operații în timpul formătărilor sau în timp ce sunt înregistrate, șterse sau copiate date pe un computer sau pe un alt dispozitiv. Nerespectarea acestor precauții se poate solda cu pierderea datelor sau cu deteriorarea aparatului foto sau a cardului.
 - Nu scoateți și nu introduceți carduri de memorie
 - Nu opriți aparatul foto
 - Nu scoateți acumulatorul
 - Nu deconectați adaptoarele la rețeaua electrică
- Nu atingeți terminalele cardului cu degetele sau cu obiecte metalice.
- Nu utilizați forța excesivă când manipulați cardurile de memorie. Nerespectarea acestei precauții poate duce la deteriorarea cardului.
- Nu îndoiiți și nu scăpați pe jos cardurile de memorie și nu le supuneți la șocuri fizice puternice.
- Nu expuneți cardurile de memorie la apă, căldură sau la lumina directă a soarelui.
- Nu formatați cardurile de memorie într-un computer.

☑ **Înainte de efectuarea fotografiilor importante**

Înainte de efectuarea fotografiilor la ocazii importante (precum nunți sau înainte de a pleca cu aparatul foto în excursie) efectuați o fotografie de probă pentru a vă asigura că aparatul foto funcționează normal. Nikon nu se face responsabil pentru niciun prejudiciu sau pierdere financiară rezultată din defectarea acestui produs.

☑ **Învățarea continuă**

Ca parte din angajamentul pentru „Învățare continuă” pentru sprijin continuu și educare privind produsele, informații actualizate permanent sunt disponibile pe următoarele situri:

- **Pentru utilizatorii din SUA:** <https://www.nikonusa.com/>
- **Pentru utilizatorii din Europa:**
<https://www.europe-nikon.com/support/>
- **Pentru utilizatorii din Asia, Oceania, Orientul Mijlociu și Africa:**
<https://www.nikon-asia.com/>

Vizitați aceste situri pentru a fi la curent cu cele mai noi informații legate de produs, sugestii, răspunsuri la întrebări frecvente (FAQ) și sfaturi generale referitoare la imaginea și fotografierea digitală. Informații suplimentare sunt disponibile la reprezentanța Nikon din zona dumneavoastră. Consultați următorul URL pentru informații de contact: <https://imaging.nikon.com/>

Componentele aparatului foto

Corp aparat foto

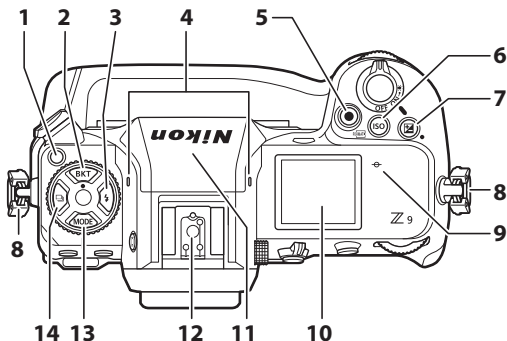

1 Buton deblocare selector mod de declanșare

2 Buton **BKT**

3 Buton **⏏**

4 Microfon stereo (pentru clipuri video)

5 Buton înregistrare video

6 Buton **ISO** (FORMAT)

7 Buton **☑**

8 Buclă pentru curea aparat foto

9 \ominus (marcaj plan focal)

10 Panou de control

11 Antenă GNSS

12 Cuplă accesorii (pentru unitatea de bliț opțională)

13 Buton **MODE**

14 Buton **📷**

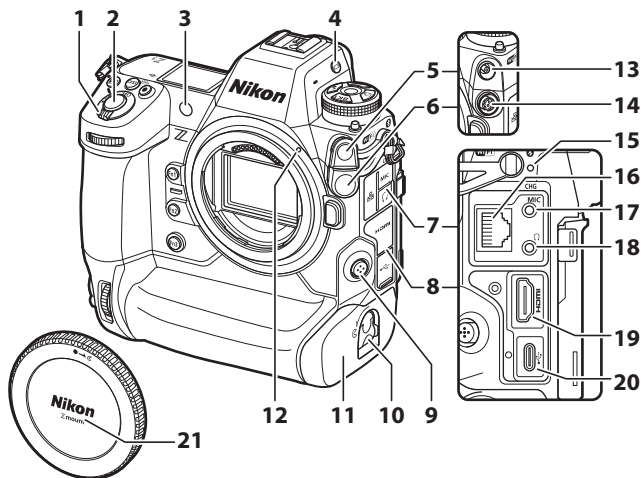

1	Comutator alimentare
2	Buton declanșare
3	Dispozitiv iluminare asistență AF Lumină reducere ochi roșii Indicator luminos autodeclanșator
4	Buton \square
5	Capac terminal sincronizare bliț
6	Capac terminal cu zece pini pentru telecomandă
7	Capac pentru conectorii pentru microfon, căști și Ethernet
8	Capac pentru conectorii USB și HDMI

9	Buton mod focalizare
10	Zăvor capac locaș acumulator
11	Capac locaș acumulator
12	Marcaj montură obiectiv
13	Terminal sincronizare bliț
14	Terminal cu zece pini pentru telecomandă
15	Indicator luminos încărcare
16	Conector Ethernet
17	Conector pentru microfon extern
18	Conector căști
19	Conector HDMI
20	Conector USB
21	Capac corp

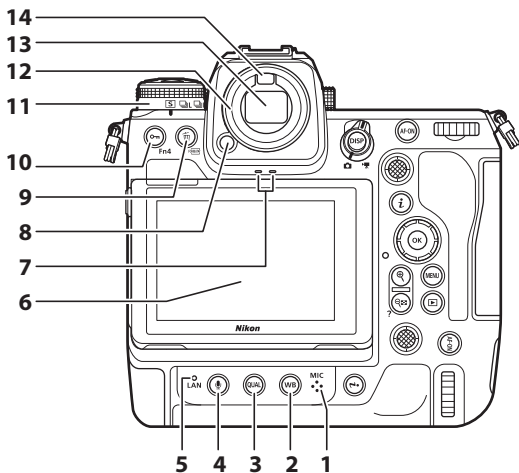

- | | | | |
|---|-------------------------------|----|----------------------------|
| 1 | Microfon (pentru note vocale) | 8 | Buton eliberare ocular |
| 2 | Buton WB | 9 | Buton (FORMAT) |
| 3 | Buton QUAL | 10 | Buton Fn4 |
| 4 | Buton | 11 | Selector mod de declanșare |
| 5 | Indicator rețea | 12 | Vizor din cauciuc |
| 6 | Monitor | 13 | Vizor |
| 7 | Difuzor | 14 | Senzor de ochi |

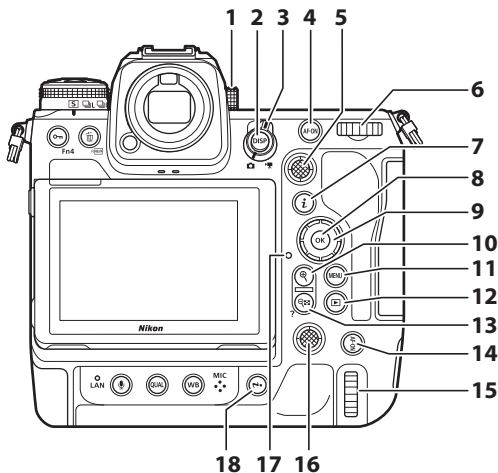

- | | |
|----|------------------------------------|
| 1 | Selector pentru reglarea dioptriei |
| 2 | Buton DISP |
| 3 | Selector fotografie/video |
| 4 | Buton AF-ON |
| 5 | Selector secundar |
| 6 | Selector principal de comandă |
| 7 | Buton i |
| 8 | Buton OK |
| 9 | Selector multiplu |
| 10 | Buton Q |
| 11 | Buton MENU |

- | | |
|----|---|
| 12 | Buton ▶ |
| 13 | Buton AF-ON (?) |
| 14 | Buton AF-ON pentru fotografiere verticală |
| 15 | Selector principal de comandă pentru fotografiere verticală |
| 16 | Selector multiplu pentru fotografiere verticală |
| 17 | Indicator luminos acces card memorie |
| 18 | Buton i pentru fotografiere verticală |

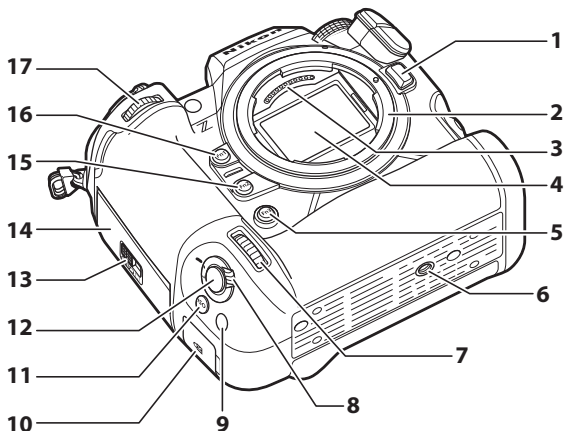

- 1 Buton decuplare obiectiv
- 2 Montură obiectiv
- 3 Contacte CPU
- 4 Senzor imagine
- 5 Buton **Fn3**
- 6 Montură trepied
- 7 Selector secundar de comandă pentru fotografiere verticală
- 8 Blocare buton declanșare pentru fotografiere verticală
- 9 Buton **Fn** pentru fotografiere verticală

- 10 Fantă de securitate (pentru cablul antifurt)
- 11 Buton **ISO** pentru fotografiere verticală
- 12 Buton de declanșare pentru fotografiere verticală
- 13 Zăvor capac fantă card de memorie
- 14 Capac fantă card de memorie
- 15 Buton **Fn2**
- 16 Buton **Fn1**
- 17 Selector secundar de comandă

Primii pași

Atașarea curelei

Pentru a atașa o curea (curea furnizată sau una care a fost achiziționată separat):

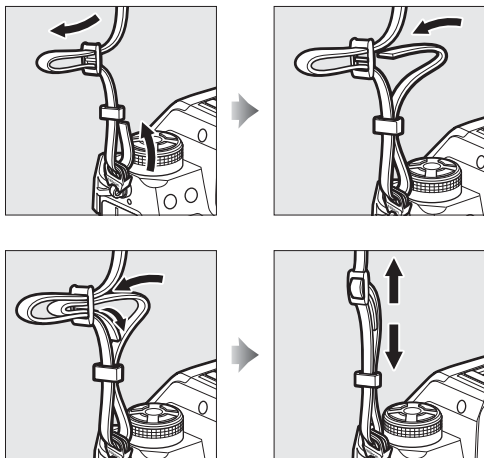

Încărcarea acumulatorului

Încărcați acumulatorul EN-EL18d furnizat înainte de utilizare.

☑ **Atenție: Acumulatorul și încărcătorul**

Citiți și respectați avertizările și atenționările de la secțiunile „Pentru siguranța dumneavoastră” (□8) și „Îngrijirea aparatului foto și a acumulatorului: Atenționări” (□49).

Încărcătorul pentru acumulator

- Înainte de a încărca acumulatorul, conectați un adaptor de încărcare la curent alternativ EH-7P, opțional, la încărcătorul pentru acumulator MH-33 și conectați-l la o priză de curent de uz casnic. Puteți introduce apoi acumulatorul pentru a începe încărcarea.

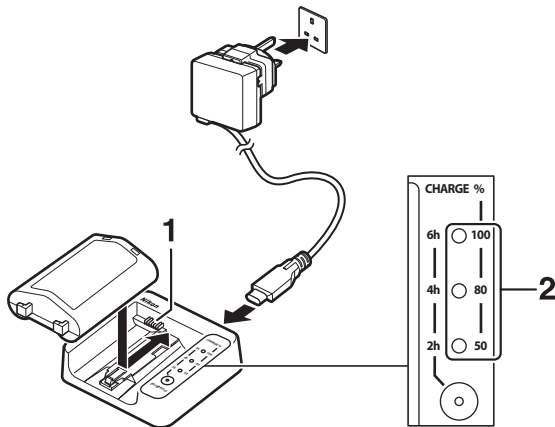

- 1 Contacte pentru semnale
- 2 Indicatoare luminoase de încărcare (verzi)

- Indicatoarele luminoase de încărcare clipeșc în timp ce încărcarea este în curs și se opresc din clipi după ce încărcarea se încheie. Rețineți că în funcție de starea de încărcare a acumulatorului, poate exista o întârziere de aproximativ zece secunde înainte ca indicatoarele luminoase să înceapă să clipească.
- Introduceți acumulatorul (începând cu terminalele), aliniind capătul acumulatorului cu ghidajul și apoi glisând acumulatorul în direcția indicată până când se fixează pe poziție cu un clic.
- Lăsați încărcătorul într-un loc în care va rămâne stabil și nu va fi expus vibrațiilor în timpul utilizării.
- Un acumulator consumat se va încălca complet în aproximativ 4 ore.
- Pe măsură ce încărcarea progresează, indicatoarele luminoase de încărcare se vor aprinde succesiv până când încărcarea se finalizează și toate cele trei indicatoare luminoase sunt aprinse.
- Starea acumulatorului este indicată de indicatoarele luminoase de încărcare:

Indicatoare luminoase de încărcare	Stare încărcare			
	<50%	≥50%, <80%	≥80%, <100%	100%
100%	● (stins)	● (stins)	☼ (clipește)	○ (aprinș)
80%	● (stins)	☼ (clipește)	○ (aprinș)	○ (aprinș)
50%	☼ (clipește)	○ (aprinș)	○ (aprinș)	○ (aprinș)

✓ **Atenție: Încărcarea acumulatorilor EN-EL18d**

Acumulatorii Li-ion EN-EL18d nu sunt compatibili cu încărcătoarele pentru acumulatori MH-26a sau MH-26. Asigurați-vă că utilizați încărcătorul MH-33 atunci când încărcați acumulatori EN-EL18d cu un încărcător.

✓ **Dacă indicatoarele luminoase de încărcare clipeșc rapid**

Dacă indicatoarele luminoase de încărcare clipeșc rapid (de 8 ori pe secundă):

- **Acumulatorul nu a fost introdus corect:** Scoateți încărcătorul din priză și scoateți și reintroduceți acumulatorul.
- **Temperatura ambiantă este prea mare sau prea mică:** Utilizați încărcătorul pentru acumulator la temperaturi din intervalul specificat (0–40 °C).

Dacă problema persistă, scoateți încărcătorul din priză și încheiați încărcarea. Duceți acumulatorul și încărcătorul la un reprezentant de service autorizat Nikon.

✓ **Încărcarea cu adaptoare la rețeaua electrică de la alți producători prevăzute cu conectori USB tip C și conforme cu standardele USB PD (Power Delivery)**

- Acumulatorul aparatului foto poate fi încărcat și cu adaptoare la rețeaua electrică de la alți producători. Utilizați un adaptor la rețeaua electrică care este conform cu standardele USB PD (power delivery) și este echipat cu conectori USB tip C.
 - Utilizați un adaptor la rețeaua electrică, care acceptă generarea a 45 W (20 V/2,25 A) sau mai mult.
 - Utilizați un cablu USB care este de tip C la ambele capete pentru a conecta MH-33.
 - Nu garantăm că toate adaptoarele la rețeaua electrică și cablurile USB de la alți producători pot încărca acumulatorul aparatului foto.
-

Adaptoare de încărcare la curent alternativ:

Încărcare

Când este introdus în aparatul foto, acumulatorul poate fi încărcat folosind un adaptor de încărcare la curent alternativ EH-7P opțional.

- După ce v-ați asigurat că aparatul foto este oprit, conectați adaptorul de încărcare la curent alternativ (①) și conectați adaptorul la priză. Acumulatorul se va încărca în timp ce aparatul foto este oprit. Mențineți fișa dreaptă în timpul introducerii și scoaterii.

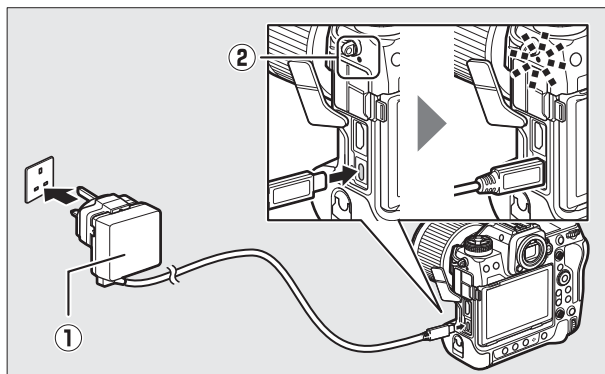

- Indicatorul luminos de încărcare al aparatului foto (②) luminează galben în timpul încărcării. Indicatorul luminos se stinge când încărcarea este finalizată.
- Un acumulator consumat se va încărca complet în aproximativ 3 ore și 40 de minute.
- Când încărcarea s-a finalizat, scoateți din priză adaptorul de încărcare la curent alternativ și deconectați-l de la aparatul foto.

✔ **Atenție: Încărcarea acumulatorilor EN-EL18a/EN-EL18**

Adaptoarele de încărcare la curent alternativ nu pot fi utilizate pentru a încărca acumulatorii Li-ion EN-EL18a sau EN-EL18. Utilizați un încărcător pentru acumulator MH-26a.

✔ **Atenție: Adaptoare de încărcare la curent alternativ**

- Dacă acumulatorul nu poate fi încărcat utilizând un adaptor de încărcare la curent alternativ, de exemplu pentru că acumulatorul nu este compatibil sau pentru că temperatura aparatului foto este ridicată, indicatorul luminos de încărcare va clipi rapid timp de aproximativ 30 de secunde și apoi se va stinge. Dacă indicatorul luminos de încărcare este stins și nu observați că acumulatorul se încarcă, porniți aparatul foto și verificați gradul de încărcare al acumulatorului.
- Acumulatorii la care apare un „4” (🔋) pentru [Info acumulator] > [Vârstă ac.] din meniul setare nu pot fi încărcăți.

✔ **Adaptoare de încărcare la curent alternativ: Alimentare**

- Dacă se selectează [ON] pentru [Alimentare prin USB] în meniul setare, adaptoarele de încărcare la curent alternativ vor alimenta cu aparatul foto când acesta este pornit.
- Acumulatorul nu se va încărca în timp ce aparatul foto este alimentat de o sursă externă.

✔ **Încărcarea cu adaptoare la rețeaua electrică de la alți producători prevăzute cu conectori USB tip C și conforme cu standardele USB PD (Power Delivery)**

- Acumulatorul aparatului foto poate fi încărcat și cu adaptoare la rețeaua electrică de la alți producători. Utilizați un adaptor la rețeaua electrică care este conform cu standardele USB PD (power delivery) și este echipat cu conectori USB tip C.
- Utilizați un adaptor la rețeaua electrică, care acceptă generarea a 45 W (20 V / 2,25 A) sau mai mult.
- Utilizați un cablu USB care este de tip C la ambele capete pentru conectarea la aparatul foto.
- Nu garantăm că toate adaptoarele la rețeaua electrică și cablurile USB de la alți producători pot încărca acumulatorul aparatului foto.

✔ **Încărcarea acumulatorului și alimentarea prin portul USB de la computer**

- Computerele vor furniza curent pentru alimentarea aparatului foto sau pentru încărcarea acumulatorului doar atunci când sunt conectate prin intermediul unui cablu USB UC-E25 (disponibil separat). Cablul USB furnizat nu poate fi utilizat în acest scop.
- În funcție de modelul și de specificațiile produsului, este posibil ca unele computere să nu furnizeze curent pentru alimentarea aparatului foto sau pentru încărcarea acumulatorului.

Introducerea acumulatorului

Opriiți aparatul foto înainte de a introduce sau de a scoate acumulatorul.

1 Scoateți capacul locașului acumulatorului BL-7.

Ridicați zăvorul capacului pentru locașul acumulatorului, rotiți-l în poziția deschisă (⊞) (1) și scoateți capacul locașului acumulatorului (2).

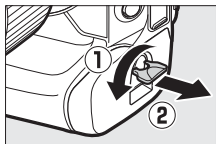

2 Puneți capacul la acumulator.

- Dacă butonul de eliberare a acumulatorului este poziționat astfel încât săgeata (◀) este vizibilă, deplasați butonul de eliberare a acumulatorului pentru a acoperi săgeata (◀).
- Introduceți cele două proeminențe de pe acumulator în fantele aferente din capac așa cum se arată în imagine. Butonul de eliberare a acumulatorului se va deplasa într-o parte lăsând săgeata (◀) complet vizibilă.

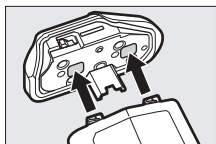
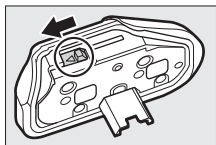

3 Introduceți acumulatorul.

Introduceți acumulatorul complet și fix așa cum se arată în imagine.

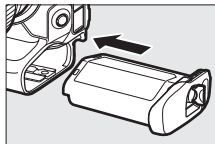

4 Zăvorâți capacul.

- Rotiți zăvorul capacului pentru locașul acumulatorului pe poziția închis (①) și rabatați-l în jos așa cum se arată în imagine (②).

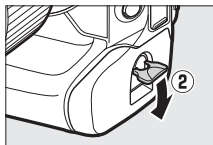
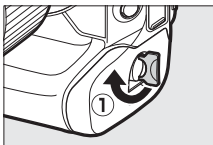

- Asigurați-vă că ați închis bine capacul pentru a împiedica deplasarea acumulatorului în timpul funcționării.

Scoaterea acumulatorului

Înainte de a scoate acumulatorul, opriți aparatul foto, ridicați zăvorul capacului pentru locașul acumulatorului și rotiți-l în poziția deschis (☞).

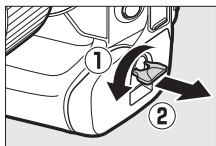

☑ Scoaterea capacului locașului acumulatorului

Pentru a debloca capacul locașului acumulatorului astfel încât acumulatorul să poată fi scos, deplasați butonul de eliberare a acumulatorului în direcția indicată de săgeata (◀) până când se oprește.

☑ Capacul locașului acumulatorului

- *Folosiți doar capace pentru locașul acumulatorului BL-7; alte capace pentru locașul acumulatorului nu pot fi utilizate cu acest aparat foto.*
 - Puteți lăsa capacul atașat atunci când încărcați acumulatorii într-un încărcător.
 - Pentru a preveni acumularea de praf în interiorul locașului acumulatorului, puneți la loc capacul pentru locașul acumulatorului pe aparatul foto când acumulatorul nu este introdus.
-

Nivel acumulator

- Nivelul acumulatorului este afișat pe afișajul de fotografiere și pe panoul de control în timp ce aparatul foto este pornit.

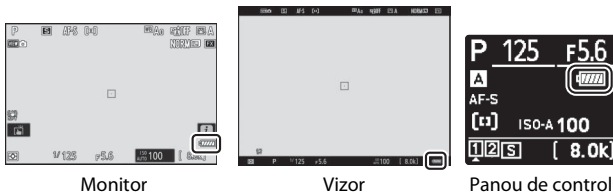

- Afișajul nivelului acumulatorului se modifică pe măsură ce nivelul acumulatorului scade, de la la , și . Când nivelul acumulatorului scade sub , întrerupeți fotografierea și încărcați acumulatorul sau pregătiți un acumulator de rezervă.
- Dacă se afișează mesajul [**Declanșare dezactivată. Reîncărcați acumulatorul.**], încărcați sau schimbați acumulatorul.

Temporizatorul standby

Aparatul foto utilizează un temporizator standby pentru a reduce consumul acumulatorului. Dacă nu sunt efectuate operații timp de aproximativ 30 de secunde, temporizatorul standby se va opri și monitorul, vizorul și panoul de control se vor stinge. Cu câteva secunde înainte de a se stinge, monitorul și vizorul își vor reduce luminozitatea. Acestea pot fi reactivate prin apăsarea butonului de declanșare la jumătate. Durata până la expirarea automată a temporizatorului standby poate fi selectată utilizând setarea personalizată c3 [**Întârziere oprire**] > [**Temporizator standby**].

Introducerea cardurilor de memorie

Aparatul foto este echipat cu două fante pentru carduri de memorie (fantele 1 și 2), permițând utilizarea simultană a două carduri de memorie.

- Opriți aparatul foto înainte de a introduce sau de a scoate cardurile de memorie.
- Țineți cardul de memorie în orientarea indicată, introduceți-l în fantă ținându-l drept până când se fixează pe poziție cu un clic.

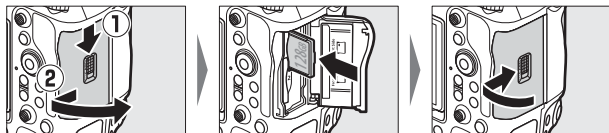

Număr de expuneri rămase

- Afișajul de fotografiere și panoul de control afișează numărul de fotografii care pot fi realizate la setările curente.
- Valorile peste 1.000 sunt rotunjite în minus la cea mai apropiată sută. De exemplu, valorile între 8.000 și 8.099 sunt afișate ca 8,0 k.
- Dacă nu sunt introduse carduri de memorie, va fi afișat un indicator [-E-].



Scoaterea cardurilor de memorie

După ce v-ați asigurat că indicatorul luminos acces card memorie este stins, opriți aparatul foto, deschideți capacul fantei cardului de memorie și apăsați cardul pentru a-l scoate (①). Cardul poate fi apoi scos cu mâna (②).

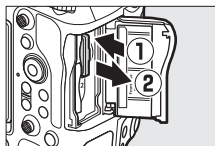

✓ Avertizare de temperatură ridicată a cardului de memorie

Așa cum se indică pe interiorul capacului fantei pentru cardul de memorie, cardurile de memorie introduse în aparatul foto se pot încălzi. Nu încercați să scoateți cardurile de memorie dacă pe afișajul de fotografiere apare o avertizare de temperatură ridicată, ci așteptați ca aparatul foto să se răcească și avertizarea să dispară de pe afișaj.

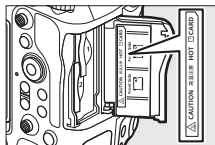

☑ Pictograme fantă

Locația imaginii curente este indicată printr-o pictogramă în colțul din stânga jos al afișajului redării.

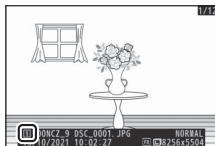

Atașarea unui obiectiv

- Aparatul foto poate fi utilizat cu obiective cu montură Z. Obiectivul folosit în general în acest document în scopuri ilustrative este un NIKKOR Z 50mm f/1.8 S.
- Aveți grijă să preveniți pătrunderea prafului în aparatul foto.
- Asigurați-vă că aparatul foto este oprit înainte de a atașa obiectivul.
 - Scoateți capacul corpului aparatului foto (①, ②) și capacul posterior al obiectivului (③, ④).

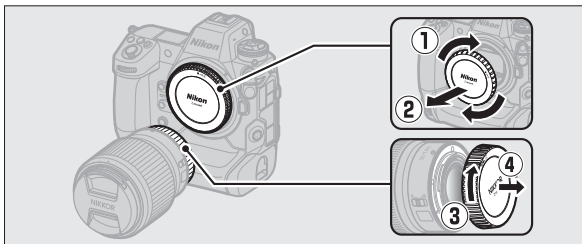

- Aliniați marcajele pentru montură de pe aparatul foto (⑤) și de pe obiectiv (⑥). Nu atingeți senzorul de imagine sau contactele obiectivului.

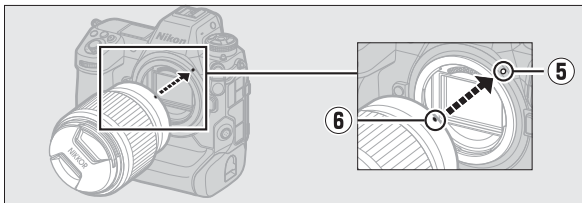

- Rotiți obiectivul așa cum se arată în imagine până când se fixează pe poziție cu un clic (7).

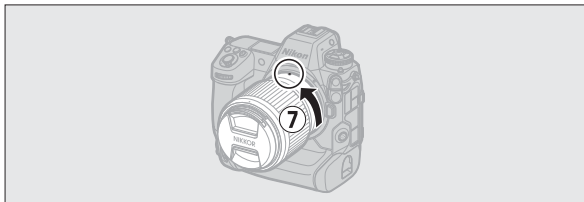

- Scoateți capacul frontal al obiectivului înainte de a face fotografii.

✓ Obiective cu montură F

- Asigurați-vă că atașați adaptorul pentru montură FTZ II/FTZ (disponibile separat) înainte de a utiliza obiective cu montură F.
- Încercarea de a atașa obiective cu montură F direct la aparatul foto ar putea deteriora obiectivul sau senzorul de imagine.

Decuplarea obiectivelor

- După oprirea aparatului foto, apăsați și mențineți apăsat butonul de decuplare a obiectivului (1) în timp ce răsuți obiectivul în direcția indicată (2).
- După scoaterea obiectivului, puneți la loc capacele obiectivului și capacul corpului aparatului foto.

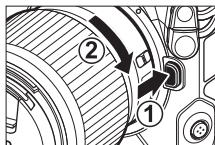



Setarea aparatului foto

Porniți aparatul foto, alegeți o limbă și setați ceasul. Înainte de a utiliza aparatul foto pentru prima oară, urmați pașii de mai jos pentru a alege limba și fusul orar și a seta ceasul astfel încât ora și data corecte să fie înregistrate cu orice fotografie pe care o faceți.

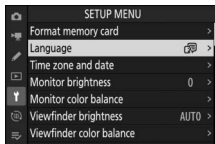
1 Apăsați MENU, evidențiați [Language] (Limbă) în meniul setare și apăsați .



2 Selectați o limbă.

Apăsați  sau  pentru a evidenția limba dorită și apăsați  (limbile disponibile variază în funcție de țara sau regiunea în care aparatul foto a fost achiziționat prima dată).

3 Evidențiați [Fus orar și dată] și apăsați .

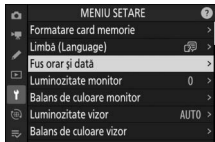

4 Alegeți un fus orar.

- Selectați [**Fus orar**] în afișajul [**Fus orar și dată**].
- Afișajul enumeră orașele selectate din zona aleasă și diferența dintre ora din zona aleasă și UTC.
- Evidențiați un fus orar în afișajul [**Fus orar**] și apăsați **OK**.

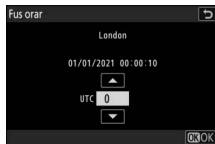

5 Dezactivați sau activați ora de vară.

- Selectați [**Ora de vară**] în afișajul [**Fus orar și dată**].
- Selectați [**ON**] (ora de vară activată) sau [**OFF**] (ora de vară dezactivată).
- Selectarea [**ON**] dă ceasul înainte cu o oră; pentru a anula acest efect, selectați [**OFF**].

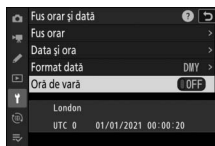

6 Setăți ceasul.

- Selectați [**Data și ora**] în afișajul [**Fus orar și dată**].
- Apăsați **OK** după ce ați utilizat selectorul multiplu pentru a seta ceasul la data și ora din fusul orar selectat în afișajul [**Data și ora**] (rețineți că aparatul foto folosește un ceas în format 24 de ore).

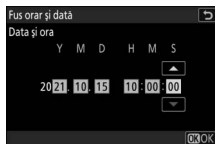

7 Alegeți un format pentru dată.

- Selectați **[Format dată]** în afișajul **[Fus orar și dată]**.
- Evidențiați ordinea de afișare dorită pentru dată (anul, luna și ziua) și apăsați **OK**.

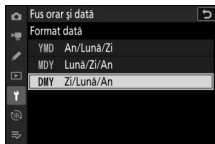

8 Ieșiți din meniuri.

Apăsați ușor butonul de declanșare la jumătate pentru a ieși în modul fotografierie.



Pictograma ☺

O pictogramă ☺ care clipește pe afișajul fotografierie indică faptul că ceasul intern al aparatului foto a fost resetat. Data și ora înregistrate cu noile fotografii nu vor fi corecte; utilizați opțiunea **[Fus orar și dată] > [Data și ora]** din meniul setare pentru a seta ceasul la ora și data corecte. Ceasul intern al aparatului foto este alimentat de un acumulator independent pentru ceas. Acumulatorul ceasului se încarcă atunci când acumulatorul principal este introdus în aparatul foto. Încărcarea durează aproximativ 2 zile. Odată încărcat, acesta va alimenta ceasul timp de aproximativ o lună.

Fotografiere de bază și redare

Realizarea fotografiilor

Mai jos sunt descriși pașii de bază implicați în realizarea fotografiilor.

✓ Obiective cu corp retractabil

Obiectivele cu corp retractabil trebuie să fie extinse înainte de utilizare. Rotiți inelul de zoom așa cum se arată în imagine până când obiectivul se fixează cu un clic în poziția extinsă.

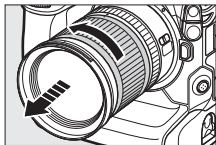

1 Selectați modul foto rotind selectorul fotografie/video la .

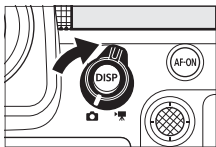

2 Pregătiți aparatul foto.

Ținând mânerul de prindere cu mâna dreaptă și susținând corpul aparatului foto sau obiectivul cu mâna stângă, lipiți-vă coatele de părțile laterale ale pieptului.



Orientare peisaj (pe lat)



Orientare portret (pe înalt)

3 Încadrați fotografia.

Poziționați subiectul principal în apropierea centrului cadrului.

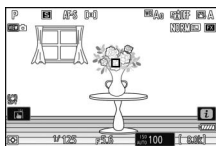

4 Pentru a focaliza, apăsați butonul de declanșare la jumătate (adică, apăsați ușor butonul de declanșare, oprindu-vă când acesta este apăsat la jumătate).



- Punctul de focalizare va fi afișat în verde când aparatul foto focalizează. Dacă aparatul foto nu poate focaliza, punctul de focalizare va clipi în roșu.
- Dispozitivul de iluminare asistență AF se poate aprinde pentru a ajuta operația de focalizare dacă subiectul este slab luminat.
- De asemenea, puteți focaliza apăsând butonul **AF-ON**.

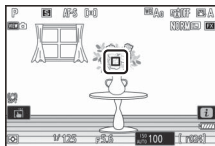

Dispozitivul de iluminare asistență AF

Nu acoperiți dispozitivul de iluminare asistență AF în timp ce este aprins.

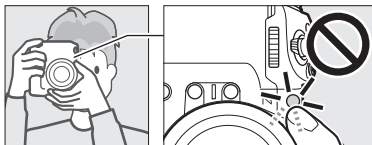

- 5** Fără a ridica degetul de pe butonul de declanșare, apăsați butonul până la capăt pentru a face fotografia.



✓ Indicatorul luminos acces card memorie

Indicatorul luminos acces card memorie va lumina în timp ce fotografia este înregistrată. *Nu scoateți cardul de memorie sau acumulatorul.*

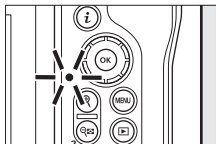

✓ Declanșare la atingere

De asemenea, puteți face o fotografie prin atingerea monitorului. Atingeți subiectul pentru a focaliza și ridicați degetul pentru a declanșa obturatorul.

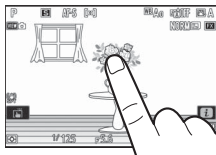

Realizarea videoclipurilor

Mai jos sunt descriși pașii de bază implicați în realizarea videoclipurilor.

1 Selectați modul video rotind selectorul fotografie/video la .

Rețineți că unitățile bliț opționale nu pot fi utilizate când aparatul foto este în modul video.

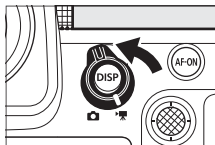

2 Apăsați butonul înregistrare video pentru a începe înregistrarea.

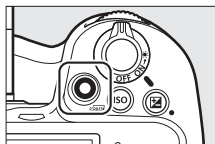

- Pe monitor va fi afișat un indicator de înregistrare. De asemenea, monitorul arată și timpul rămas, sau altfel spus, durata aproximativă a segmentelor noi de film care pot fi înregistrate pe cardul de memorie.

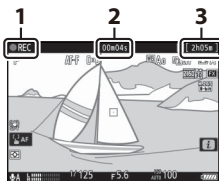

- 1 Indicator de înregistrare
- 2 Timp de înregistrare video (durata segmentului de film înregistrat)
- 3 Timp rămas

- Aparatul foto poate fi refocalizat în timpul înregistrării prin apăsarea butonului **AF-ON**.
- Sunetul se înregistrează prin intermediul microfonului video. Nu acoperiți microfonul video în timpul înregistrării.
- Puteți focaliza și prin atingerea subiectului pe monitor.

3 Apăsați butonul înregistrare video din nou pentru a încheia înregistrarea.

☑ Indicatorul luminos acces card memorie

Indicatorul luminos acces card memorie va lumina în timpul înregistrării video. *Nu scoateți cardul de memorie sau acumulatorul.*

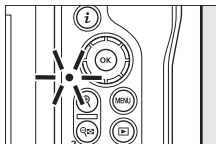

☑ Pictograma

O pictogramă  indică faptul că nu se pot face înregistrări video.

☑ **Precauții: Înregistrarea video**

- Înregistrarea video se va încheia automat dacă:
 - se ajunge la durata maximă,
 - alegeți un alt mod de fotografiere,
 - comutați modurile folosind selectorul fotografie/video sau
 - obiectivul este scos.
- Sunetele făcute de aparatul foto pot fi auzite în segmentul de film înregistrat:
 - în timpul focalizării automate,
 - în timpul reducerii vibrațiilor sau
 - când se utilizează diafragma electrică.

☑ **Avertizare de temperatură ridicată a cardului de memorie**

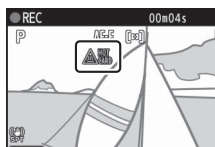

În timpul înregistrării video, cardurile de memorie se pot încălzi și poate apărea o avertizare de temperatură ridicată pe afișajul de fotografiere. Nu încercați să scoateți cardul de memorie, ci așteptați ca aparatul să se răcească și avertizarea să dispară de pe afișaj.





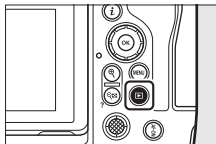

Redare

Apăsați butonul  pentru a vizualiza fotografiile și videoclipuri pe monitor sau în vizor după fotografiere.

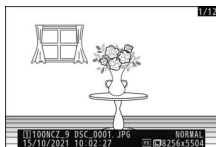

- Apăsați  sau  sau glisați spre stânga sau spre dreapta pentru a vizualiza fotografiile suplimentare.



- Videoclipurile sunt indicate printr-o pictogramă . Atingeți pictograma  de pe afișaj sau apăsați butonul  pentru a începe redarea.

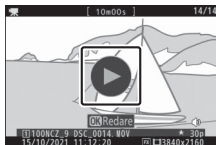

- Pentru a încheia redarea și a reveni în modul fotografiere, apăsați butonul de declanșare la jumătate.

Localizarea defectelor

Înainte de a contacta serviciul de asistență pentru clienți

Este posibil să puteți rezolva orice problemă cu aparatul foto urmând pașii de mai jos. Verificați această listă înainte de a consulta distribuitorul sau reprezentantul de service autorizat Nikon.

PASUL 1

Verificați lista de probleme comune.

Problemele și soluțiile frecvente sunt enumerate în secțiunea de depanare a *Ghidului de referință*.

PASUL 2

Oprii aparatul foto și scoateți acumulatorul, așteptați aproximativ un minut, reintroduceți acumulatorul și porniți aparatul foto.

Este posibil ca aparatul foto să continue să scrie date pe cardul de memorie după fotografiere. Așteptați cel puțin un minut înainte de a scoate acumulatorul.

PASUL 3

Căutați pe site-urile Nikon.

- Pentru informații legate de asistență și răspunsuri la întrebările frecvente, vizitați site-ul pentru țara sau regiunea dumneavoastră (□ 16).
- Pentru a descărca cel mai recent firmware pentru aparatul dumneavoastră foto, vizitați:
<https://downloadcenter.nikonimglib.com/>

PASUL 4

Consultați un reprezentant de service autorizat Nikon.

Note tehnice

Îngrijirea aparatului foto

Depozitarea pe termen lung

Când aparatul foto nu este utilizat o perioadă lungă de timp, scoateți acumulatorul. Înainte de a scoate acumulatorul, asigurați-vă că aparatul foto este oprit.

Nu depozitați aparatul foto în locuri care:

- au ventilație deficitară sau umidități de peste 60%,
- se află lângă echipamente care generează câmpuri electromagnetice puternice, cum ar fi televizoare sau aparate radio, sau
- sunt expuse la temperaturi de peste 50 °C sau sub -20 °C.

Îngrijirea aparatului foto și a acumulatorului: Atenționări

Atenționări: Îngrijirea aparatului foto

● **A nu se scăpa pe jos**

Nu scăpați aparatul foto sau obiectivul și nu le expuneți la lovituri. Produsul se poate defecta dacă este supus la șocuri sau vibrații puternice.

● **A se păstra uscat**

Mențineți aparatul foto uscat. Ruginirea mecanismului intern cauzată de prezența apei în interiorul aparatului foto nu numai că poate impune reparații costisitoare, dar poate cauza chiar deteriorări ireparabile.

● **A se evita schimbările bruște de temperatură**

Scoaterea aparatului foto dintr-un mediu cald într-un mediu rece sau invers poate cauza formarea condensului în interiorul și pe exteriorul aparatului foto. Puneți aparatul foto într-o pungă sigilată sau într-o cutie de plastic înainte de a-l trece peste o limită de temperatură. Aparatul foto poate fi scos din pungă sau din cutie după ce a fost lăsat să se adapteze la noua temperatură.

● **A se păstra la distanță de câmpurile magnetice puternice**

Sarcinile statice sau câmpurile magnetice produse de echipamente, cum ar fi emițătoare radio, pot interfera cu monitorul, pot deteriora datele stocate pe cardul de memorie sau pot afecta circuitele interne ale produsului.

● **A nu se lăsa obiectivul îndreptat spre soare**

Nu lăsați obiectivul orientat spre soare sau alte surse puternice de lumină pentru perioade lungi de timp. Lumina puternică poate deteriora senzorul de imagine sau poate produce decolorare sau „ardere”. Fotografii realizate cu aparatul foto pot prezenta un efect de contururi albe estompate.

● Lasere și alte surse de lumină puternică

Nu îndreptați lasere sau alte surse de lumină extrem de puternică spre obiectiv, întrucât acest lucru poate duce la deteriorarea senzorului de imagine al aparatului foto.

● Curățare

Când curățați corpul aparatului foto, utilizați o suflantă pentru a îndepărta ușor praful și scamele, apoi ștergeți ușor cu o lavetă moale și uscată. După utilizarea aparatului foto la plajă sau pe malul mării, ștergeți nisipul sau sarea cu o lavetă înmuiată ușor în apă dulce și apoi uscați bine aparatul foto. În cazuri rare, electricitatea statică poate avea ca efect iluminarea sau întunecarea afișajelor LCD; acest lucru nu indică o defecțiune. Afișajul va reveni curând la normal.

● Curățarea obiectivului și a vizorului

Aceste elemente din sticlă se pot deteriora cu ușurință: îndepărtați praful și scamele cu o suflantă. Dacă utilizați o suflantă cu aerosoli, mențineți recipientul în plan vertical pentru a preveni scurgerea lichidului care ar putea deteriora elementele din sticlă. Pentru a îndepărta urmele de degete sau alte pete de pe obiectiv, aplicați o cantitate mică de soluție pentru curățarea lentilelor pe o lavetă moale și ștergeți obiectivul cu grijă.

● Nu atingeți senzorul de imagine

Sub nicio formă nu trebuie să exercitați presiune asupra senzorului de imagine, să utilizați instrumente de curățare sau să îl expuneți la curenți de aer puternici de la o suflantă. Aceste acțiuni pot zgâria sau deteriora în alte moduri senzorul.

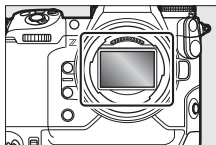

● Nu atingeți cortina de protecție a sensorului

Dacă se selectează [**Cortina de prot. a senz. se închide**] pentru [**Comp. cort. prot. senzor la oprire**] în meniul setare, cortina de protecție a sensorului din fața sensorului de imagine se va închide când aparatul foto se închide. Nu perforați și nu aplicați niciodată presiune pe cortina de protecție a sensorului. Nerespectarea acestei precauții ar putea zgâria sau deteriora în alte moduri cortina.

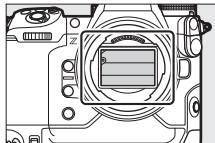

● Contactele obiectivului

Păstrați curate contactele obiectivului. Evitați atingerea acestora cu degetele.

● A se păstra într-un loc bine ventilat

Pentru a împiedica formarea de mușcături sau rugină, păstrați aparatul foto într-un loc uscat, bine ventilat. Nu depozitați aparatul foto cu granule de naftalină sau camfor împotriva moliiilor, lângă echipamente care generează câmpuri electromagnetice puternice sau în locuri în care va fi expus la temperaturi extrem de ridicate, de exemplu lângă un radiator sau într-un vehicul închis într-o zi toridă. Nerespectarea acestor precauții poate avea ca rezultat defectarea produsului.

● Depozitarea pe termen lung

Pentru a preveni deteriorările, cauzate de exemplu de curgerea acumulatorului, scoateți acumulatorul dacă produsul nu va fi utilizat o perioadă lungă de timp. Depozitați aparatul foto într-o pungă de plastic care conține un desicativ. Totuși, nu depozitați geanta din piele a aparatului foto într-o pungă de plastic, întrucât acest lucru poate provoca deteriorarea materialului. Păstrați acumulatorul într-un loc răcoros și uscat. Rețineți că desicativul își pierde treptat capacitatea de a absorbi umezeala și trebuie înlocuit la intervale regulate. Pentru a împiedica formarea de mușcături sau rugină, scoateți aparatul foto din spațiul de depozitare cel puțin o dată pe lună, introduceți acumulatorul și declanșați obturatorul de câteva ori.

● **Opriiți produsul înainte de a scoate sau de a deconecta sursa de alimentare**

Scoaterea sau deconectarea sursei de alimentare în timp ce aparatul foto este pornit poate duce la defectarea produsului. Trebuie avut grijă în special să nu fie scoasă sau deconectată sursa de alimentare în timp ce sunt înregistrate sau șterse fotografiile.

● **Monitor/vizor**

- Monitoare, (inclusiv vizorul) sunt construite cu extrem de mare precizie; cel puțin 99,99% dintre pixeli sunt funcționali, nu mai mult de 0,01% fiind lipsă sau defecti. De aceea, chiar dacă aceste afișaje pot conține pixeli care sunt mereu aprinși (albi, roșii, albaștri sau verzi) sau sunt întotdeauna stinși (negri), aceasta nu este o defecțiune. Fotografiile înregistrate cu dispozitivul nu sunt afectate. Vă mulțumim pentru înțelegere.
- Este posibil ca fotografiile să fie dificil de văzut pe monitor în lumină puternică.
- Nu apăsați pe monitor. Monitorul se poate defecta sau se poate deteriora. Praful sau scamele de pe monitor pot fi îndepărtate cu o suflantă. Petele pot fi îndepărtate prin ștergerea ușoară a monitorului cu o lavetă moale sau cu piele de căprioară. În cazul în care monitorul se sparge, trebuie evitat cu grijă riscul accidentării provocate de cioburile de sticlă. Aveți grijă ca cristalele lichide din monitor să nu intre în contact cu pielea și să nu vă intre în ochi sau în gură.
- În cazul în care vă confrunțați cu oricare dintre următoarele simptome în timp ce încadrați fotografiile în vizor, întrerupeți utilizarea până când starea dumneavoastră se îmbunătățește:
 - greață, dureri ale ochilor, oboseală oculară,
 - amețeală, dureri de cap, rigiditate la nivelul gâtului sau umerilor,
 - senzație de greață sau pierderea coordonării mână-ochi sau
 - rău de mișcare.
- Este posibil ca afișajul să pâlăie rapid în timpul fotografierii în serie. Privirea afișajului care pâlăie vă poate cauza o stare de rău. Întrerupeți utilizarea până când starea dumneavoastră se îmbunătățește.

● **Lumini puternice și subiecte cu fundal luminat**

Zgomotul sub formă de linii poate apărea în cazuri rare în fotografiile care includ lumini puternice sau subiecte cu fundal luminat.

✔ **Atenție: Casarea dispozitivelor de stocare a datelor**

Rețineți că ștergerea fotografiilor sau formatarea cardurilor de memorie sau a altor dispozitive de stocare a datelor nu șterge definitiv datele de imagine originale. Fișierele șterse pot fi uneori recuperate de pe dispozitivele de stocare casate utilizând software disponibil în comerț, ceea ce poate duce la utilizarea rău intenționată a datelor personale conținute de imagini.

Asigurarea confidențialității acestor date este responsabilitatea utilizatorului.

Înainte de a casa un dispozitiv de stocare a datelor sau de a-l transfera în proprietatea altei persoane, ștergeți toate datele folosind un software de ștergere disponibil în comerț sau formatați dispozitivul și apoi umpleți-l complet cu fotografii care nu conțin informații personale (de exemplu, imagini cu cerul liber). Trebuie să se procedeze cu grijă pentru a se evita rănirea atunci când dispozitivele de stocare a datelor sunt distruse fizic.

De asemenea, înainte de a casa aparatul foto sau de a-l transfera în proprietatea altei persoane trebuie să utilizați elementul [**Resetare totală setări**] din meniul setare al aparatului foto pentru a șterge setările de rețea și alte informații cu caracter personal.

Atenționări: Îngrijirea acumulatorului

● Precauții de utilizare

- Dacă sunt manipulați necorespunzător, acumulatorii se pot sparge sau pot curge cauzând corodarea produsului. Respectați următoarele precauții atunci când manipulați acumulatorii:
 - Oprii produsul înainte de înlocuirea acumulatorului.
 - Acumulatorii pot fi fierbinți după utilizarea îndelungată.
 - Păstrați curate terminalele acumulatorilor.
 - Utilizați doar acumulatorii aprobați pentru utilizarea în acest echipament.
 - Nu scurtcircuitați și nu demontați acumulatorii și nu îi expuneți la flacără deschisă sau la căldură excesivă.
 - Puneți la loc capacul terminal când acumulatorul nu este introdus în aparatul foto sau în încărcător.
- Dacă acumulatorul este fierbinte, de exemplu imediat după utilizare, așteptați să se răcească înainte de a-l încărca. Încercarea de a încărca acumulatorul în timp ce temperatura sa internă este ridicată va afecta performanțele acestuia și este posibil ca acumulatorul să nu se încarce sau să se încarce doar parțial.
- Dacă acumulatorul nu va fi folosit o anumită perioadă, scoateți-l din aparatul foto și depozitați-l într-un loc răcoros și uscat cu o temperatură ambiantă de 15 °C până la 25 °C. Evitați locurile foarte calde sau foarte reci.
- Acumulatorii trebuie încărcăți în decursul a șase luni de utilizare. În cursul perioadelor lungi de neutilizare, încărcăți acumulatorul o dată la fiecare șase luni înainte de a-l depozita din nou într-un loc răcoros.
- Scoateți acumulatorul din aparatul foto sau din încărcător când nu este în uz. Aparatul foto și încărcătorul folosesc cantități mici de energie chiar și atunci când sunt oprite și pot duce acumulatorul până la punctul în care să nu mai funcționeze.

- Nu utilizați acumulatorul la temperaturi ambiante sub -10°C sau peste 40°C . Nerespectarea acestei precauții ar putea deteriora acumulatorul sau i-ar putea afecta performanțele. Încărcați acumulatorul în spații închise la temperaturi ambiante de 5°C – 35°C . Acumulatorul nu se va încărca dacă temperatura sa este sub 0°C sau peste 60°C .
- Capacitatea se poate reduce și timpii de încărcare pot crește la temperaturi ale acumulatorului cuprinse între 0°C și 15°C și între 45°C și 60°C .
- În general, acumulatorii prezintă o scădere a capacității la temperaturi ambiante scăzute. Chiar și acumulatorii noi încărcăți la temperaturi sub aproximativ 5°C pot prezenta o creștere temporară de la „0” la „1” în afișajul vârstei [**Info acumulator**] din meniul setare, dar afișajul va reveni la normal după ce acumulatorul este încărcat la o temperatură de aproximativ 20°C sau mai mare.
- Capacitatea acumulatorului scade la temperaturi scăzute. Modificarea capacității odată cu temperatura este reflectată pe afișajul aparatului foto cu nivelul acumulatorului. Ca rezultat, este posibil ca afișajul acumulatorului să indice o scădere a capacității pe măsură ce temperatura scade, chiar dacă acumulatorul este complet încărcat.
- Acumulatorii pot fi fierbinți după utilizare. Procedați cu atenție când scoateți acumulatorii din aparatul foto.

● **Încărcați acumulatorii înainte de utilizare**

Încărcați acumulatorul înainte de utilizare. Acumulatorul furnizat nu este încărcat complet la momentul expedierii.

● **Pregătiți acumulatori de rezervă**

Înainte de a face fotografii, pregătiți un acumulator de rezervă și păstrați-l complet încărcat. În funcție de locul unde vă aflați, este posibil să aveți dificultăți în a procura acumulatori de schimb imediat.

● **Pregătiți acumulatori de rezervă complet încărcăți în zilele reci**

Este posibil ca acumulatorii parțial încărcăți să nu funcționeze în zilele reci.

Pe vreme rece, încărcăți un acumulator înainte de a-l utiliza și păstrați un alt acumulator într-un loc cald, pregătit pentru înlocuire dacă este necesar.

Odată încălziți, este posibil ca acumulatorii reci să poată recupera o parte din sarcină.

● **Nivel acumulator**

- Pornirea sau oprirea repetată a aparatului foto când acumulatorul este complet descărcat va scurta durata de funcționare a acumulatorului. Acumulatorii care au fost complet descărcați trebuie să fie încărcăți înainte de utilizare.
- O scădere marcantă a timpului în care un acumulator complet încărcat își menține sarcina când este utilizat la temperatura camerei indică faptul că este necesară înlocuirea sa. Achiziționați un nou acumulator.

● **Nu încercați să încărcăți acumulatorii complet încărcăți**

Continuarea încărcării acumulatorului după ce acesta este complet încărcat îi poate afecta performanțele.

● **Reciclarea acumulatorilor uzați**

Reciclați acumulatorii în conformitate cu reglementările locale, asigurându-vă că mai întâi izolați terminalele cu bandă.

Atenționări: Utilizarea încărcătorului

- Nu mișcați încărcătorul și nu atingeți acumulatorul în timpul încărcării; nerespectarea acestei precauții ar putea, în cazuri foarte rare, determina încărcătorul să arate că încărcarea este finalizată când acumulatorul este doar parțial încărcat. Scoateți și reintroduceți acumulatorul pentru a începe din nou încărcarea.
- Nu scurtcircuitați terminalele încărcătorului. Nerespectarea acestei precauții poate duce la supraîncălzirea și la deteriorarea încărcătorului.
- Scoateți încărcătorul din priză sau deconectați adaptorul de încărcare la curent alternativ când încărcătorul nu este folosit.
- Utilizați MH-33 numai cu acumulatori compatibili.
- Nu utilizați încărcătoare defecte care lasă interiorul expus sau care produc zgomote neobișnuite când sunt utilizate.
- Simbolurile de pe acest produs reprezintă următoarele:
--- c.c.

Atenționări: Utilizarea unui adaptor de încărcare la curent alternativ

- Zăvorâți capacul locașului acumulatorului înainte de a încărca acumulatorul prin intermediul adaptorului de încărcare la curent alternativ.
- Nu mișcați aparatul foto și nu atingeți acumulatorul în timpul încărcării; nerespectarea acestei precauții ar putea, în cazuri foarte rare, determina aparatul foto să arate că încărcarea este finalizată când acumulatorul este doar parțial încărcat. Deconectați și reconectați adaptorul pentru a începe din nou încărcarea.
- Nu scurtcircuitați terminalele adaptorului. Nerespectarea acestei precauții poate duce la supraîncălzirea și la deteriorarea încărcătorului.
- Scoateți adaptorul din priză atunci când nu este în uz.
- Nu utilizați adaptoare defecte care lasă interiorul expus sau care produc zgomote neobișnuite când sunt utilizate.
- Simbolurile de pe acest produs reprezintă următoarele:
~ c.a., --- c.c.,  Echipament de clasa II (din punct de vedere constructiv, produsul are izolație dublă).

Mărci comerciale și licențe

- CFexpress este o marcă comercială a CompactFlash Association în Statele Unite ale Americii și în alte țări.
- NVM Express este o marcă comercială a NVM Express Inc. în Statele Unite ale Americii și în alte țări.
- XQD este o marcă comercială a Sony Corporation.
- Windows este marcă comercială înregistrată sau marcă comercială a Microsoft Corporation în Statele Unite ale Americii și/sau în alte țări.
- Apple®, App Store®, logourile Apple, iPhone®, iPad®, Mac și macOS sunt mărci comerciale ale Apple Inc. înregistrate în SUA și/sau în alte țări.
- Android, Google Play și logoul Google Play sunt mărci comerciale ale Google LLC. Robotul Android este reprodus sau modificat pornind de la lucrări create și distribuite de Google și utilizat în conformitate cu termenii descriși de licența Creative Commons 3.0 Atribuire.
- IOS este o marcă comercială sau o marcă comercială înregistrată a Cisco Systems, Inc., în Statele Unite ale Americii și/sau în alte țări și este utilizată sub licență.
- HDMI, logoul HDMI și High-Definition Multimedia Interface sunt mărci comerciale sau mărci comerciale înregistrate ale HDMI Licensing, LLC.

HDMI

- Filigranul și logoul Bluetooth® sunt mărci comerciale înregistrate deținute de Bluetooth SIG, Inc. și orice utilizare a acestor mărci de către Nikon se realizează sub licență.
- Wi-Fi și logoul Wi-Fi sunt mărci comerciale sau mărci comerciale înregistrate ale Wi-Fi Alliance.
- Powered by intoPIX technology.



- Toate celelalte denumiri comerciale menționate în acest document sau în documentația furnizată cu produsul dumneavoastră Nikon sunt mărci comerciale sau mărci comerciale înregistrate ale respectivilor lor deținători.
- Use of the Made for Apple badge means that an accessory has been designed to connect specifically to the Apple products identified in the badge, and has been certified by the developer to meet Apple performance standards. Apple is not responsible for the operation of this device or its compliance with safety and regulatory standards. Please note that the use of this accessory with an Apple product may affect wireless performance.
- This product includes software developed by the OpenSSL Project for use in the OpenSSL Toolkit.
- Software-ul pentru acest produs include software open-source protejat de drepturile de autor ale unor terți. Termenii licențelor pentru acest software open-source pot fi găsite în *Ghidul de referință*. <https://downloadcenter.nikonimglib.com/>

Atenționări: Date de locație (GPS/GLONASS)

● Date de locație și jurnale de traseu

- Dacă se selectează **[ON]** pentru **[Date de locație (încorporate)]** > **[Înregistrare date locație]** din meniul setare sau dacă jurnalul de traseu este activat, aparatul foto va continua să achiziționeze date pentru jurnal și/sau de locație chiar și în timp ce este oprit.
- Informațiile cu caracter personal pot fi deduse din datele de locație stocate în jurnalele de traseu sau încorporate în fotografiile și videoclipurile. Aveți grijă când partajați fotografiile, videoclipurile sau jurnale de traseu sau când le postați pe internet sau în alte locuri unde pot fi vizualizate de terți. De asemenea, asigurați-vă că citiți secțiunea „Atenție: Casarea dispozitivelor de stocare a datelor” (□□53).

● Navigare

Acest produs este un aparat foto. Acesta nu este destinat utilizării ca dispozitiv de navigare sau de topografiere.

- Locația raportată de aparatul foto este doar aproximativă. Nu trebuie utilizat pentru topografiere sau pentru navigare atunci când călătoriți cu avionul sau cu mașina, pe jos sau cu alte mijloace.

● Utilizarea în străinătate

- Înainte de a călători, verificați cu agenția de turism sau cu ambasada sau biroul de turism din țările pe care le veți vizita pentru informații privind restricțiile care se pot aplica la utilizarea aparatelor foto care acceptă înregistrarea datelor de locație. China, de exemplu, interzice înregistrarea neautorizată a datelor de locație. Selectați **[OFF]** pentru **[Înregistrare date locație]**.
- Începând cu octombrie 2021, este posibil ca funcția date de locație să nu funcționeze conform așteptărilor în China și în apropiere de frontiera cu China.

Note

● Avertismente pentru clienții din Europa

Când utilizați un adaptor de c.a. pentru încărcare

Când utilizați un adaptor de c.a. pentru încărcare pentru a încărca această cameră, verificați dacă acesta este conform cu următoarele standarde.

Puterea furnizată de încărcător trebuie să se situeze între minimum 4,5 wați, de care are nevoie echipamentul radio, și maximum 27 wați pentru a atinge viteza maximă de încărcare.

Încărcare rapidă USB PD

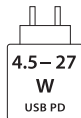

Informații privind eliminarea

ATENȚIE: RISC DE EXPLOZIE DACĂ BATERIA/ACUMULATORUL ESTE ÎNLOCUITĂ/ÎNLOCUIT CU UNA/UNUL DE TIP INCORECT. ARUNCAȚI BATERIILE/ACUMULATORII UZATE/UZAȚI ÎN CONFORMITATE CU INSTRUCȚIUNILE.

Acest simbol indică faptul că echipamentele electrice și electronice trebuie colectate separat.

Următoarele vizează doar utilizatorii din țările europene:

- Acest produs este proiectat pentru colectarea separată la un centru adecvat de colectare. Nu aruncați la un loc cu deșeurile menajere.
- Colectarea separată și reciclarea ajută la conservarea resurselor naturale și la prevenirea consecințelor negative asupra sănătății umane și mediului care ar putea rezulta din cauza eliminării incorecte.
- Pentru mai multe informații, contactați distribuitorul sau autoritățile locale responsabile cu gestionarea deșeurilor.



Acest simbol de pe baterie/acumulator indică faptul că bateria/acumulatorul trebuie colectată/colectat separat.

Următoarele vizează doar utilizatorii din țările europene:

- Toate bateriile/toți acumulatorii, fie că sunt marcate/marcați cu acest simbol sau nu, sunt proiectate/proiectați pentru colectarea separată la un centru adecvat de colectare. Nu aruncați la un loc cu deșeurile menajere.
- Pentru mai multe informații, contactați distribuitorul sau autoritățile locale responsabile cu gestionarea deșeurilor.



Bluetooth și Wi-Fi (LAN fără fir)

Acest produs se află sub incidența reglementărilor Administrației pentru exporturi a Statelor Unite ale Americii. Nu este necesară permisiunea guvernului Statelor Unite ale Americii pentru exportul produsului în alte țări cu excepția următoarelor asupra cărora, la momentul redactării acestui text, sunt instituite embargouri sau care se află sub control special: Cuba, Iran, Coreea de Nord, Sudan și Siria (această listă se poate modifica).

Este posibil ca utilizarea dispozitivelor fără fir să fie interzisă în unele țări sau regiuni. Contactați un reprezentant de service autorizat Nikon înainte de a utiliza funcțiile fără fir ale acestui produs în afara țării de achiziție.

Transmițătorul Bluetooth din acest dispozitiv funcționează în banda de 2,4 GHz.

● Notă pentru clienții din Europa și din țările care se conformează Directivei privind echipamentele radio

Prin prezenta, Nikon Corporation declară că tipul de echipamente radio Z 9 este în conformitate cu Directiva 2014/53/UE.



Textul integral al declarației UE de conformitate este disponibil la următoarea adresă internet:

https://imaging.nikon.com/support/pdf/DoC_N2014.pdf.

În ceea ce privește acest echipament radio, banda de 5.150–5.350 MHz este limitată numai la utilizarea în cadrul operațiunilor efectuate în interior.

Limitarea asupra punerii în funcțiune sau a cerinței de autorizare a utilizării se aplică în aceste țări (AT, BE, BG, CY, CZ, DK, EE, FI, FR, DE, EL, MK, IE, IT, LV, LT, LU, MT, NL, PL, PT, RO, SK, LI, HU, SI, ES, SE, UK (NI), IS, ME, NO, CH, TR, HR și RS).

Wi-Fi

- Frecvență de operare:
 - 2.412–2.462 MHz (canalul 11; Africa, Asia și Oceania)
 - 2.412–2.462 MHz (canalul 11) și 5.180–5.825 MHz (SUA, Canada, Mexic)
 - 2.412–2.462 MHz (canalul 11) și 5.180–5.805 MHz (alte țări de pe continentele americane)
 - 2.412–2.462 MHz (canalul 11) și 5.745–5.805 MHz (Georgia)
 - 2.412–2.462 MHz (canalul 11) și 5.180–5.320 MHz (alte țări europene)
- Putere maximă ieșire (EIRP):
 - Banda de 2,4 GHz: 8,4 dBm
 - Banda de 5 GHz: 6,0 dBm (Georgia)
 - Banda de 5 GHz: 9,0 dBm (alte țări)

Bluetooth

- Frecvență de operare:
 - Bluetooth: 2.402–2.480 MHz
 - Bluetooth Low Energy: 2.402–2.480 MHz
- Putere maximă ieșire (EIRP):
 - Bluetooth: 2,9 dBm
 - Bluetooth Low Energy: 1,4 dBm

● Notă pentru clienții din Europa

Consum de putere în modul standby

Mod	Consum de putere
Modul standby/oprit	Mai puțin de 0,5 W
Modul standby în rețea (conexiuni cu fir)	Mai puțin de 2 W
Modul standby în rețea (conexiuni Bluetooth)	Mai puțin de 2 W

● Securitate

Deși unul dintre beneficiile acestui produs este acela că permite celorlalți să se conecteze liber pentru a schimba date fără fir oriunde în raza de acțiune a acestuia, în cazul în care funcția de securitate nu este activată pot apărea următoarele:

- Furt de date: Terți răuvoitori pot intercepta transmisiunile fără fir pentru a fura date de identificare a utilizatorului, parole și alte informații personale.
- Acces neautorizat: Utilizatori neautorizați pot obține acces la rețea și pot modifica date sau efectua alte acțiuni răuvoitoare. Rețineți că, datorită concepției rețelelor fără fir, atacuri specializate pot permite accesul neautorizat chiar și atunci când securitatea este activată.
- Rețele nesecurizate: Conectarea la rețele deschise poate avea ca rezultat accesul neautorizat. Utilizați numai rețele sigure.

▣ Marcaj de conformitate

Standardele cărora li se conformează aparatul foto pot fi văzute folosind opțiunea [**Marcaj de conformitate**] din meniul setare.

Certificate

• Maroc/

المغرب

AGREE PAR L'ANRT MAROC
Numéro d'agrément :
MR00029511ANRT2021



• México

La operación de este equipo está sujeta a las siguientes dos condiciones:

- (1) es posible que este equipo o dispositivo no cause interferencia perjudicial y
- (2) este equipo o dispositivo debe aceptar cualquier interferencia, incluyendo la que pueda causar su operación no deseada.

• ประเทศไทย

เครื่องโทรคมนาคมและอุปกรณ์นี้ มีความสอดคล้องตามมาตรฐานหรือข้อกำหนดทางเทคนิคของ กสทช

• عُمان

Oman-TRA
D090024
TRA/TA-R/11808/21



A series of 20 horizontal lines for writing, spaced evenly down the page.



A series of horizontal lines for writing, consisting of 20 evenly spaced lines that span the width of the page.

Termeni de garanție – Garanție de service Nikon în Europa

Dragă Client Nikon,

Vă mulțumim pentru achiziționarea acestui produs Nikon. În cazul în care produsul dumneavoastră Nikon necesită service în garanție, vă rugăm să contactați dealerul de la care l-ați achiziționat sau un membru al rețelei de service autorizate de pe teritoriul de vânzări al Nikon Europe B.V. (ex: Europa/Rusia/altele). Detalii disponibile la:

<https://www.europe-nikon.com/support>

Pentru a evita orice neplăcere inutilă, vă sfătuim să citiți manualele utilizatorului înainte de a contacta dealerul sau rețeaua autorizată de service.

Echipamentul dumneavoastră Nikon beneficiază de garanție pentru orice defect de fabricație timp de un an de la data achiziției originale. Dacă în timpul perioadei de garanție produsul prezintă defecțiuni datorate materialelor necorespunzătoare sau fabricației, rețeaua noastră autorizată de service de pe teritoriul Nikon Europe B.V. va repara produsul în termenii și condițiile de mai jos, fără a tarifa manopera și piesele de schimb. Nikon își rezervă dreptul (unilateral) de a înlocui sau repara produsul.

1. Această garanție este oferită doar la prezentarea cardului complet de garanție și a facturii originale sau a chitanței indicând data achiziției, tipul produsului și numele dealerului, împreună cu produsul. Nikon își rezervă dreptul de a refuza service-ul în garanție gratuit dacă documentele de mai sus nu pot fi prezentate sau dacă informațiile conținute sunt incomplete sau ilizibile.

2. Această garanție nu va acoperi:

- lucrări de întreținere sau reparație necesare sau înlocuire a pieselor datorită uzurii normale și a distrugerii.
- modificări pentru îmbunătățirea produsului având drept efect abaterea de la scopul normal așa cum este descris în manualele utilizatorului, fără consimțământul scris prealabil al Nikon.
- costuri de transport și toate riscurile implicate de transport legate direct sau indirect de garanția produselor.
- deteriorări rezultate în urma modificărilor și reglajelor care pot fi efectuate unui produs, fără consimțământul prealabil scris al Nikon, pentru a respecta standardele tehnice locale sau naționale în vigoare în orice altă țară decât cele pentru care produsul a fost conceput și/sau produs inițial.

3. Garanția nu va fi aplicabilă în cazul:

- deteriorării cauzate de utilizarea incorectă incluzând, dar fără a se limita la nerespectarea utilizării produsului pentru scopul normal sau în conformitate cu instrucțiunile pentru utilizator privind utilizarea și întreținerea corespunzătoare și privind montarea sau utilizarea produsului fără conformarea la standardele de siguranță în vigoare din țara unde este utilizat.
- deteriorării provocate de accidente incluzând, dar fără a se limita la fulgere, apă, foc, utilizare incorectă sau neglijență.
- modificării, deteriorării aspectului, ilizibilității sau îndepărtării numărului serial sau al modelului de pe produs.
- deteriorării rezultând în urma reparațiilor sau reglajelor efectuate de organizații de service sau persoane neautorizate.
- defectelor oricărui sistem în care a fost încorporat produsul sau împreună cu care este utilizat.

4. Această garanție de service nu afectează drepturile statutare ale consumatorului cu respectarea legilor naționale în vigoare; de asemenea, nu afectează drepturile consumatorului față de dealer ca urmare a contractului de vânzare/achiziționare.

Notă: O prezentare generală a punctelor autorizate de service Nikon vă stă la dispoziție online, la următoarea legătură (URL = <https://www.europe-nikon.com/service/>).

Acest document nu poate fi reprodus, integral sau parțial, sub nicio formă (cu excepția citatelor scurte în articole critice sau în recenzii), fără permisiunea scrisă din partea NIKON CORPORATION.

Din grijă pentru mediu, Nikon acționează pentru a-și reduce consumul de hârtie.

NIKON CORPORATION

© 2021 Nikon Corporation



SB4105(Y5)
6MO019Y5-05