

APARAT CYFROWY

Z 6 III

Instrukcja obsługi

- Przeczytaj dokładnie niniejszy dokument przed rozpoczęciem korzystania z aparatu.
- Aby zapewnić poprawne użytkowanie aparatu, koniecznie przeczytaj „Zasady bezpieczeństwa” (str. 8).
- Po przeczytaniu dokumentu przechowuj go w łatwo dostępnym miejscu, aby móc z niego skorzystać w przyszłości.



Zeskanuj kod, aby uzyskać szczegółową instrukcję obsługi.

przewodnik użytkownika aparatu nikon Z6III 

Zanim rozpoczniesz

Instrukcja obsługi oraz Przewodnik użytkownika aparatu Z6III

Poza niniejszą *Instrukcją obsługi*, dostępny jest *Przewodnik użytkownika* aparatu.

Instrukcja obsługi (niniejszy dokument)

Instrukcja obsługi opisuje podstawy obsługi aparatu.



Przewodnik użytkownika

Szczegółowy opis funkcji i obsługi aparatu zawiera *Przewodnik użytkownika*, czyli dodatek do *Instrukcji obsługi*. *Przewodnik użytkownika* można wyświetlić na komputerze, smartfonie i tablecie.



Wyświetl *Przewodnik użytkownika* (wersja online):



<https://onlinemanual.nikonimglib.com/z6III/pl/>



Pobierz *Przewodnik użytkownika* (w formacie pdf):



Korzystanie z obiektywów

Aby uzyskać więcej informacji na temat korzystania z obiektywów, skorzystaj z dokumentacji obiektywów dostępnej w centrum pobierania Nikon.

Z6III Model Name: N2214

Centrum pobierania Nikon

Dokumentacja aparatów cyfrowych, obiektywów NIKKOR oraz lamp błyskowych jest dostępna w centrum pobierania Nikon, podobnie jak aktualizacje oprogramowania sprzętowego, program NX Studio oraz inne oprogramowanie.
<https://downloadcenter.nikonimglib.com/>



Pobieranie oprogramowania firmy Nikon

● Oprogramowanie komputerowe

Oprogramowanie Nikon jest dostępne w centrum pobierania Nikon.

NX Studio: wyświetlaj i edytuj zdjęcia zarejestrowane aparatami cyfrowymi Nikon.

● Aplikacje na urządzenia inteligentne

Aplikacje na urządzenia inteligentne są dostępne w Apple App Store® i w Google Play™.

SnapBridge: pobieraj zdjęcia i filmy na swoje urządzenie inteligentne poprzez połączenie bezprzewodowe.

Wskazówka: Pomoc techniczna Nikon

Jeśli potrzebujesz wsparcia technicznego, oferujemy kilka opcji.

- **Dla użytkowników w USA:** <https://www.nikonusa.com/>
 - **Dla użytkowników w Kanadzie:** <https://www.nikon.ca/>
 - **Dla użytkowników w Meksyku:** <https://www.nikon.com.mx/>
 - **Dla użytkowników w Ameryce Łacińskiej:**
<https://www.nikonamericalatina.com/>
 - **Dla użytkowników w Europie:** <https://www.nikoneurope.com/>
 - **Dla użytkowników w Azji, Oceanii, na Bliskim Wschodzie i w Afryce:**
<https://www.nikon-asia.com/>
-

Zawartość opakowania

Sprawdź, czy do aparatu zostały dołączone wszystkie wymienione tutaj elementy.

- Korpus aparatu

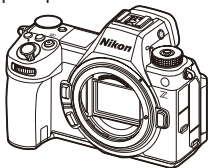



- Pokrywka sanek mocujących BS-1 (dostarczana podłączona do aparatu)
- Gumowa muszla oczna DK-29 (dostarczana podłączona do aparatu)
- Karty pamięci są sprzedawane oddzielnie.
- Pokrywka bagnetu korpusu BF-N1
- Akumulator jonowo-litowy EN-EL15c z pokrywką styków
- Zacisk kabla HDMI/USB
- Pasek AN-DC26
- Kabel USB ze złączami typu C na obu końcach
- *Instrukcja obsługi*
- Gwarancja (wydrukowana na czwartej stronie okładki niniejszej instrukcji)

Informacje na temat tego dokumentu

Symbole

W niniejszym dokumencie zastosowano następujące symbole. Korzystaj z nich, aby uzyskać pomoc w odnalezieniu potrzebnych informacji.

	Ikona oznaczająca uwagi, czyli informacje, które należy przeczytać przed rozpoczęciem korzystania z tego produktu.
Wskazówka	Ikona oznaczająca wskazówki, czyli dodatkowe informacje, które mogą okazać się pomocne podczas korzystania z tego produktu.
	Ta ikona oznacza odniesienia do innych rozdziałów tego dokumentu.

Konwencje

- Ten aparat korzysta z kart pamięci CFexpress (Type B), XQD, SD, SDHC i SDXC. Karty pamięci wszystkich typów są w tym dokumencie określane terminem „karty pamięci”. W sytuacji, kiedy jest konieczne rozróżnienie między różnymi typami kart, mogą być również stosowane określenia „karta pamięci CFexpress”, „karta pamięci XQD” oraz „karta pamięci SD”.
- W tym dokumencie ładowarki akumulatorów nazywane są „ładowarkami”.
- W tym dokumencie ekran monitora aparatu i ekran wizjera podczas fotografowania jest nazywany „ekranem fotografowania”. W większości przypadków ilustracje przedstawiają monitor.
- W tym dokumencie smartfony i tablety są określane terminem „urządzenia inteligentne”.
- W tym dokumencie określenia „format FX” oraz „FX” są stosowane w odniesieniu do kąta widzenia odpowiadającego aparatowi formatu 35 mm („pełnoklatkowemu”), a określenia „format DX” oraz „DX” są stosowane do kąta widzenia odpowiadającego aparatowi APS-C.
- W tym dokumencie termin „ustawienia domyślne” jest stosowany do fabrycznych ustawień aktywnych bezpośrednio po dostawie produktu. Omówienia w tym dokumencie opierają się na założeniu, że stosowane są ustawienia domyślne.

Spis treści

Zanim rozpoczniesz 2

<i>Instrukcja obsługi oraz Przewodnik użytkownika aparatu Z6III</i>	2
Pobieranie dokumentacji i oprogramowania	3
Centrum pobierania Nikon	3
Pobieranie oprogramowania firmy Nikon.....	3
Zawartość opakowania	4
Informacje na temat tego dokumentu.....	5
Symbole.....	5
Konwencje.....	5
Zasady bezpieczeństwa.....	8
Uwagi.....	14



Części aparatu 18

Korpus aparatu.....	18
---------------------	----

Pierwsze kroki 23

Mocowanie paska	23
Wkładanie akumulatora.....	24
Wymywanie akumulatora	24
Poziom naładowania akumulatora	25
Ładowanie akumulatora.....	26
Wkładanie kart pamięci	30
Liczba pozostałych zdjęć.....	31
Wymywanie kart pamięci	33
Podłączanie obiektywu.....	34
Odłączanie obiektywów	35
Otwieranie monitora	36
Konfiguracja aparatu	37

Podstawy fotografowania i odtwarzania **40**

Fotografowanie (tryb )	40
Nagrywanie filmów (tryb )	45
Odtwarzanie.....	49

Rozwiązywanie problemów **50**

Zanim skontaktujesz się z obsługą klienta.....	50
--	----

Uwagi techniczne **51**

Pielęgnacja aparatu	51
Długotrwałe przechowywanie.....	51
Zasady pielęgnacji aparatu i akumulatora: przestrogi	52
Przestrogi: korzystanie z aparatu	52
Przestrogi: korzystanie z akumulatorów.....	57
Znaki towarowe i licencje.....	60
Uwagi.....	62
Bluetooth i Wi-Fi (bezprowadowe sieci LAN).....	64

Warunki gwarancji - Gwarancja na usługi serwisowe firmy Nikon świadczony w Europie.....	69
--	----

Zasady bezpieczeństwa

Aby zapobiec uszkodzeniu mienia lub obrażeniom ciała użytkownika lub innych osób, przed rozpoczęciem korzystania z tego produktu przeczytaj „Zasady bezpieczeństwa” w całości.

Po przeczytaniu tych instrukcji dotyczących bezpieczeństwa przechowuj je w łatwo dostępnym miejscu, aby móc z nich skorzystać w przyszłości.

⚠ NIEBEZPIECZEŃSTWO: nieprzestrzeganie środków ostrożności oznaczonych tą ikoną niesie wysokie ryzyko śmierci lub poważnych obrażeń ciała.

⚠ OSTRZEŻENIE: nieprzestrzeganie środków ostrożności oznaczonych tą ikoną może prowadzić do śmierci lub poważnych obrażeń ciała.

⚠ PRZESTROGA: nieprzestrzeganie środków ostrożności oznaczonych tą ikoną może prowadzić do obrażeń ciała lub uszkodzenia mienia.

⚠ OSTRZEŻENIE

Nie używać podczas chodzenia lub kierowania pojazdem.

Nieprzestrzeganie tego środka ostrożności może prowadzić do wypadków lub obrażeń ciała z innego powodu.

Nie demontować ani nie modyfikować tego produktu. Nie dotykać wewnętrznych części odsłoniętych w wyniku upadku lub innego wypadku.

Nieprzestrzeganie tych środków ostrożności może prowadzić do porażenia prądem lub innych obrażeń ciała.

W razie zauważenia nietypowych objawów, jak wydostawanie się dymu z produktu, nagrzanie produktu lub nietypowe zapachy, niezwłocznie wyjąć akumulator lub odłączyć źródło zasilania.

Dalsze użytkowanie może prowadzić do pożaru, poparzeń lub innych obrażeń ciała.

OSTRZEŻENIE

Chronić przed wodą i wilgocią. Nie dotykać mokrymi rękami. Nie dotykać wtyczki mokrymi rękami.

Nieprzestrzeganie tych środków ostrożności może prowadzić do pożaru lub porażenia prądem.

Nie narażać skóry na przedłużoną styczność z tym produktem, gdy jest on włączony lub podłączony do zasilania.

Nieprzestrzeganie tego środka ostrożności może prowadzić do słabych oparzeń.

Nie używać tego produktu w miejscach występowania łatwopalnych pyłów lub gazów, takich jak propan, opary benzyny lub aerozole.

Nieprzestrzeganie tego środka ostrożności może prowadzić do wybuchu lub pożaru.

Nie patrzeć bezpośrednio na słońce lub inne jasne źródło światła przez obiektyw.

Nieprzestrzeganie tego środka ostrożności może prowadzić do uszkodzenia wzroku.

Nie kierować lampy błyskowej ani diody wspomagającej AF na operatora pojazdu mechanicznego.

Nieprzestrzeganie tego środka ostrożności może prowadzić do wypadków.

Przechowywać ten produkt w miejscu niedostępnym dla dzieci.

Nieprzestrzeganie tego środka ostrożności może prowadzić do obrażeń ciała lub wadliwego działania produktu. Dodatkowo należy pamiętać, że małe części mogą być przyczyną zadławienia. W razie połknięcia jakiegokolwiek części tego produktu przez dziecko, niezwłocznie uzyskać pomoc lekarską.

Nie oplatać, nie owijać ani nie okręcać pasków wokół szyi.

Nieprzestrzeganie tego środka ostrożności może prowadzić do wypadków.

OSTRZEŻENIE

Nie używać akumulatorów, ładowarek, zasilaczy sieciowych ani kabli USB, które nie są specjalnie przeznaczone do użytku z tym produktem. Podczas korzystania z akumulatorów, ładowarek, zasilaczy sieciowych i kabli USB przeznaczonych do użytku z tym produktem nie wolno:

- **Uszkadzać, modyfikować, ciągnąć silnie lub zginać przewodów albo kabli, umieszczać na nich ciężkich przedmiotów ani narażać ich na działanie gorąca lub płomieni.**
- **Używać konwerterów podręcznych lub zasilaczy przeznaczonych do zmiany poziomu napięcia ani w połączeniu z przemiennikami prądu stałego na prąd zmienny.**

Nieprzestrzeganie tych środków ostrożności może prowadzić do pożaru lub porażenia prądem.

Nie dotykać wtyczki podczas ładowania produktu ani nie używać zasilacza sieciowego podczas burz z piorunami.

Nieprzestrzeganie tego środka ostrożności może prowadzić do porażenia prądem.

Kurz znajdujący się na częściach metalowych wtyczki lub w ich pobliżu należy usuwać suchą szmatką.

Dalsze użytkowanie może spowodować pożar.

Nie dotykać gołymi rękami w miejscach narażonych na działanie skrajnie wysokich lub niskich temperatur.

Nieprzestrzeganie tego środka ostrożności może prowadzić do poparzeń lub odmrożeń.

PRZESTROGA

Nie pozostawiać obiektywu skierowanego na słońce lub inne źródła silnego światła.

Światło zogniskowane przez obiektyw może spowodować pożar lub uszkodzenie wewnętrznych części produktu. Podczas fotografowania obiektów pod światło utrzymywać słońce w znacznej odległości poza kadrem. Światło słoneczne zogniskowane wewnątrz aparatu, gdy słońce znajduje się blisko kadru, może spowodować pożar.

PRZESTROGA

**Wyłączać ten produkt, gdy jego użytkowanie jest zabronione.
Wyłączać funkcje bezprzewodowe, gdy korzystanie z urządzeń bezprzewodowych jest zabronione.**

Sygnaly o częstotliwości radiowej emitowane przez ten produkt mogą zakłócać działanie wyposażenia na pokładzie samolotu lub w szpitalach albo innych placówkach opieki zdrowotnej.

Wyjąć akumulator i odłączyć zasilacz sieciowy, jeśli ten produkt nie będzie używany przez długi okres.

Nieprzestrzeganie tego środka ostrożności może prowadzić do pożaru lub wadliwego działania produktu.

Nie wyzwałać błysku lampy błyskowej, gdy lampa styka się albo jest w bezpośredniej bliskości ze skórą lub jakimś przedmiotem.

Nieprzestrzeganie tego środka ostrożności może prowadzić do poparzeń lub pożaru.

Nie pozostawiać produktu w miejscu, gdzie będzie on narażony na wpływ skrajnie wysokiej temperatury przez długi okres, np. w zamkniętym samochodzie lub w miejscu bezpośrednio nasłonecznionym.

Nieprzestrzeganie tego środka ostrożności może prowadzić do pożaru lub wadliwego działania produktu.

Nie patrzeć bezpośrednio na diodę wspomagającą AF.

Nieprzestrzeganie tego środka ostrożności może negatywnie wpływać na wzrok.

Nie transportować aparatów lub obiektywów z podłączonymi statywami lub podobnymi akcesoriami.

Nieprzestrzeganie tego środka ostrożności może prowadzić do obrażeń ciała lub wadliwego działania produktu.

Nie dotykać kart pamięci, gdy ostrzeżenie o wysokiej temperaturze jest wyświetlone na monitorze lub w wizjerze.

Karty pamięci będą gorące, co może spowodować poparzenia albo upuszczenie i uszkodzenie kart po wyjęciu. Zwróć uwagę, że korpus aparatu i akumulatory również mogą być gorące.



PRZESTROGA

Trzymać ten produkt w odległości co najmniej 5 cm od rozruszników serca i innych urządzeń medycznych.

Na urządzenia medyczne znajdujące się w bezpośredniej bliskości może oddziaływać magnes umieszczony (mogą oddziaływać magnesy umieszczone) w produkcie.

NIEBEZPIECZEŃSTWO (Akumulatory)

Nie obchodzić się niewłaściwie z akumulatorami.

Nieprzestrzeganie następujących środków ostrożności może prowadzić do wycieku płynu z akumulatorów albo ich przegrzania, pęknięcia lub zapłonu:

- Używać jedynie akumulatorów zatwierdzonych do użytku w tym produkcie.
- Nie narażać akumulatorów na działanie płomieni lub nadmiernego gorąca.
- Nie demontować.
- Nie zwierać styków, dotykając nimi naszyjników, spinek do włosów lub innych metalowych przedmiotów.
- Nie narażać akumulatorów ani produktów, do których są włożone, na silne wstrząsy i uderzenia.
- Nie stawać na akumulatorach, nie przekłuwać ich gwoździami ani nie uderzać w nie młotkami.

Ładować tylko we wskazany sposób.

Nieprzestrzeganie tego środka ostrożności może prowadzić do wycieku płynu z akumulatorów albo ich przegrzania, pęknięcia lub zapłonu.

Jeśli płyn z akumulatora dostanie się do oczu, przepłukać oczy dużą ilością czystej wody i niezwłocznie uzyskać pomoc lekarską.

Opóźnienie interwencji może prowadzić do uszkodzenia oczu.

Postępować zgodnie z poleceniami personelu linii lotniczej.

Jeśli pozostawi się akumulatory bez nadzoru na dużej wysokości w środowisku pozbawionym ciśnienia, może dojść do wycieku elektrolitu z akumulatorów albo przegrzania, pęknięcia lub zapłonu akumulatorów.

OSTRZEŻENIE (Akumulatory)

Przechowywać akumulatory w miejscu niedostępnym dla dzieci.
W razie połknięcia akumulatora przez dziecko, niezwłocznie uzyskać pomoc lekarską.

Przechowywać akumulatory w miejscu niedostępnym dla zwierząt domowych i innych zwierząt.

Jeśli akumulatory zostaną ugryzione, zmiżdżone lub w inny sposób uszkodzone przez zwierzęta, może dojść do wycieku płynu z akumulatorów, ich przegrzania, pęknięcia lub zapłonu.

Nie zanurzać akumulatorów w wodzie ani nie narażać ich na działanie deszczu.

Nieprzestrzeganie tego środka ostrożności może prowadzić do pożaru lub wadliwego działania produktu. Niezwłocznie wysuszyć produkt ręcznikiem lub podobnym przedmiotem, jeśli się zamoczy.

Niezwłocznie zaprzestać użytkowania w przypadku zauważenia jakichkolwiek zmian w akumulatorach, takich jak odbarwienie lub odkształcenie. Przestać ładować akumulatory EN-EL15c, jeśli nie ładują się w wyznaczonym czasie.

Nieprzestrzeganie tych środków ostrożności może prowadzić do wycieku płynu z akumulatorów albo ich przegrzania, pęknięcia lub zapłonu.

Jeśli akumulatory już nie są potrzebne, zaizolować ich styki taśmą.

Zetknięcie się metalowych przedmiotów ze stykami może spowodować przegrzanie, pęknięcie lub pożar.

Jeśli płyn z akumulatora zetknie się ze skórą lub odzieżą osoby, niezwłocznie przepłukać miejsce styczności dużą ilością czystej wody.

Nieprzestrzeganie tego środka ostrożności może prowadzić do podrażnienia skóry.

Uwagi

- Żadna część dokumentacji dołączonej do tego urządzenia nie może być powielana, przesyłana, przekształcana, przechowywana w systemie służącym do pozyskiwania informacji ani tłumaczona na jakikolwiek język niezależnie od formy i sposobu bez uprzedniej pisemnej zgody firmy Nikon.
- Firma Nikon zastrzega sobie prawo do zmiany wyglądu i danych technicznych sprzętu i oprogramowania opisanych w tej dokumentacji w dowolnym momencie i bez wcześniejszego powiadomienia.
- Firma Nikon nie ponosi odpowiedzialności za ewentualne szkody spowodowane użytkowaniem aparatu.
- Dołożono wszelkich starań, aby informacje zawarte w tej dokumentacji były ścisłe i pełne, jednak w przypadku zauważenia jakichkolwiek błędów lub pominięć będziemy wdzięczni za poinformowanie o nich lokalnego przedstawiciela firmy Nikon (adres podany osobno).

● **Uwaga o zakazie kopiowania i reprodukcji**

Samo posiadanie materiałów skopiowanych lub powielonych cyfrowo za pomocą skanera, cyfrowego aparatu fotograficznego lub innego urządzenia może być zabronione i podlegać odpowiedzialności karnej.

● **Dokumenty, których kopiowanie lub powielanie jest zabronione i podlega odpowiedzialności karnej**

Nie wolno kopiować ani powielać banknotów, monet, papierów wartościowych, obligacji państwowych ani samorządowych, nawet jeżeli egzemplarze powstałe w wyniku skopiowania lub reprodukcji zostaną oznaczone jako „Przykład” lub „Wzór”.

Zabronione jest kopiowanie i reprodukcja banknotów, monet i papierów wartościowych znajdujących się w obiegu w innym kraju.

Jeżeli nie uzyskano wcześniej pozwolenia ze strony właściwych władz, zabronione jest kopiowanie i reprodukcja nieużywanych znaczków pocztowych i kart pocztowych wyemitowanych przez rząd.

Zabronione jest kopiowanie i reprodukcja pieczęci i poświadczonych dokumentów urzędowych.

- **Ograniczenia dotyczące niektórych kopii i reprodukcji**

Władze wprowadziły ograniczenia dotyczące kopiowania i reprodukcji papierów wartościowych emitowanych przez firmy prywatne (akcje, faktury, czeki, bono towarowe itp.), biletów na dojazdy oraz talonów i kuponów. Wyjątkiem są sytuacje, gdy pewna minimalna liczba kopii jest wymagana w firmie do użytku służbowego. Zabronione jest również kopiowanie i powielanie paszportów wydanych przez rząd, zezwoleń wydanych przez organy publiczne i grupy prywatne, dowodów osobistych, biletów i bonów żywnościowych.

- **Przestrzeganie praw autorskich**

Zgodnie z prawem autorskim wykonanych aparatem zdjęć lub nagrań dzieł chronionych prawem autorskim nie wolno wykorzystywać bez zgody właściciela praw autorskich. Do użytku osobistego mają zastosowanie wyjątki, ale zwróć uwagę, że nawet użytek osobisty może być ograniczony w przypadku zdjęć lub nagrań wystaw lub przedstawień na żywo.

- **Aksesoria marki Nikon**

Ten produkt jest przeznaczony do użytku w połączeniu z akcesoriami marki Nikon. Firma Nikon nie ponosi odpowiedzialności za wszelkie uszkodzenia spowodowane przez wypadki, takie jak usterki lub zapłon, które można wyraźnie przypisać zastosowaniu akcesoriów marki innej niż Nikon. W takich przypadkach naprawy produktów firmy Nikon nie są objęte gwarancją firmy Nikon. Proszę zwrócić na to uwagę przed rozpoczęciem korzystania z produktu.

● Akumulatory

Akumulatory jonowo-litowe EN-EL15c są przeznaczone do użytku wyłącznie w połączeniu z produktami Nikon. Firma Nikon nie ponosi odpowiedzialności za żadne usterki lub wypadki wynikające z użytkowania ładowarek lub innych produktów, które nie są zgodne z akumulatorem EN-EL15c.

- Uważaj na podrobione akumulatory. Takie akumulatory nie pozwalają na całkowite wykorzystanie potencjału aparatu i mogą się przegrzewać, zapalić, pęknąć lub może z nich wyciekać elektrolit.
- Akumulator jonowo-litowy EN-EL15c jest oznaczony znakiem holograficznym Nikon informującym o tym, że jest to oryginalny produkt firmy Nikon.



● Karty pamięci

- Karty pamięci mogą być gorące po użyciu. Zachowaj odpowiednią ostrożność podczas wyjmowania kart pamięci z aparatu.
- Nie wykonuj poniższych czynności podczas formatowania i zapisywania danych na karcie, ani ich usuwania lub kopiowania do komputera lub innego urządzenia. Nieprzestrzeganie tych środków ostrożności może spowodować utratę danych lub uszkodzenie aparatu lub karty.
 - Nie wyjmuj ani nie wkładaj kart pamięci.
 - Nie wyłączaj aparatu.
 - Nie wyjmuj akumulatora.
 - Nie odłączaj zasilaczy sieciowych.
- Nie dotykaj styków karty pamięci palcami ani metalowymi przedmiotami.
- Nie stosuj nadmiernej siły podczas obchodzenia się z kartami pamięci. Nieprzestrzeganie tego środka ostrożności może spowodować uszkodzenie karty.
- Nie zginaj i nie upuszczaj kart pamięci, ani nie narażaj ich na silne uderzenia.
- Nie narażaj kart pamięci na działanie wody, ciepła lub bezpośredniego światła słonecznego.
- Nie formatuj kart pamięci w komputerze.

☑ Przed zrobieniem ważnych zdjęć

Przed przystąpieniem do fotografowania ważnych okazji (np. ślubów lub własnych wypraw) należy zrobić zdjęcie próbne, aby mieć pewność, że aparat działa normalnie. Firma Nikon nie ponosi odpowiedzialności za straty ani utracone korzyści spowodowane niewłaściwym działaniem produktu.

☑ Program kształcenia ustawicznego „Life-Long Learning”

Chcąc zapewnić klientom stałą pomoc techniczną i wiedzę na temat swoich produktów, firma Nikon w ramach programu kształcenia ustawicznego – „Life-Long Learning” udostępnia najnowsze informacje pod następującymi adresami internetowymi:

- **Dla użytkowników w USA:** <https://www.nikonusa.com/>
- **Dla użytkowników w Kanadzie:** <https://www.nikon.ca/>
- **Dla użytkowników w Meksyku:** <https://www.nikon.com.mx/>
- **Dla użytkowników w Ameryce Łacińskiej:**
<https://www.nikonamericalatina.com/>
- **Dla użytkowników w Europie:** <https://www.nikoneurope.com/>
- **Dla użytkowników w Azji, Oceanii, na Bliskim Wschodzie i w Afryce:**
<https://www.nikon-asia.com/>

W witrynach tych można znaleźć aktualne informacje o produktach, wskazówki, odpowiedzi na najczęściej zadawane pytania oraz ogólne porady na temat fotografowania cyfrowego i obróbki zdjęć. Dodatkowych informacji udziela przedstawiciel firmy Nikon na danym obszarze. Dane kontaktowe można znaleźć pod następującym adresem:

<https://imaging.nikon.com/>

Części aparatu

Korpus aparatu

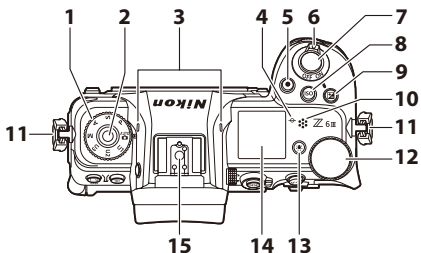

- | | |
|--|---|
| 1 Pokrętło trybu pracy | 9 Przycisk kompensacji ekspozycji (☒) |
| 2 Przycisk zwolnienia blokady pokręta trybu pracy | 10 Głośnik |
| 3 Mikrofon stereofoniczny | 11 Zaczep paska |
| 4 Znacznik płaszczyzny ogniskowej (∞) | 12 Główne pokrętło sterujące |
| 5 Przycisk nagrywania filmu | 13 Przycisk diody wspomagającej (:*) |
| 6 Włącznik zasilania | 14 Wyświetlacz LCD |
| 7 Spust migawki | 15 Sanki mocujące (do opcjonalnej lampy błyskowej) |
| 8 Przycisk czułości ISO (ISO) | |

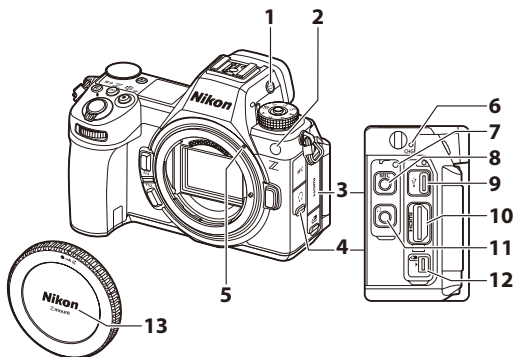

- | | |
|--|--|
| 1 Przycisk trybu monitora (I/O) | 6 Dioda sygnalizacyjna ładowania |
| 2 Dioda wspomagająca AF
Lampa redukcji efektu
czerwonych oczu
Dioda samowyzwalacza | 7 Gwintowany otwór na zacisk
kabla HDMI/USB |
| 3 Pokrywa gniazda akcesoriów
i złączy USB i HDMI | 8 Gniazdo mikrofonu
zewnętrzny/wejścia liniowego |
| 4 Pokrywka gniazda mikrofonu
i gniazda słuchawek | 9 Złącze USB |
| 5 Znacznik pozycji mocowania
obiektywu | 10 Złącze HDMI |
| | 11 Gniazdo słuchawek |
| | 12 Gniazdo akcesoriów |
| | 13 Pokrywka bagnetu korpusu |

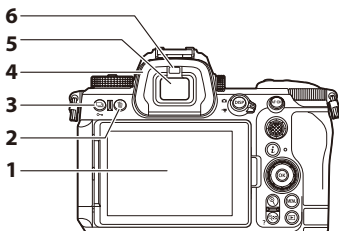

- | | |
|--|--------------------------------|
| 1 Monitor | 4 Gumowa muszla oczna |
| 2 Przycisk usuwania (🗑️) | 5 Wizjer |
| 3 Przycisk trybu wyzwalania migawki (📷) | 6 Czujnik zbliżenia oka |
| Przycisk ochrony (🛡️) | |

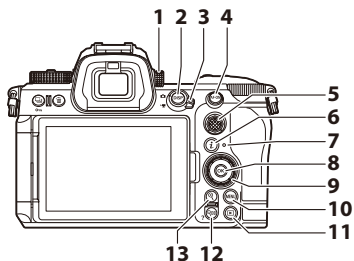

- | | |
|--|--|
| 1 Pokrętko korekcji wady wzroku | 9 Wybierak wielofunkcyjny |
| 2 Przycisk DISP (DISP) | 10 Przycisk MENU (MENU) |
| 3 Przełącznik trybu zdjęcie/video | 11 Przycisk odtwarzania (▶) |
| 4 Przycisk AF-ON (AF-ON) | 12 Przycisk pomniejszenia w trybie odtwarzania/miniatur (⌂) |
| 5 Wybierak dodatkowy | Przycisk pomocy (?) |
| 6 Przycisk „i” (i) | 13 Przycisk powiększenia w trybie odtwarzania (⌕) |
| 7 Dioda dostępu do karty pamięci | |
| 8 Przycisk OK (Ⓞ) | |

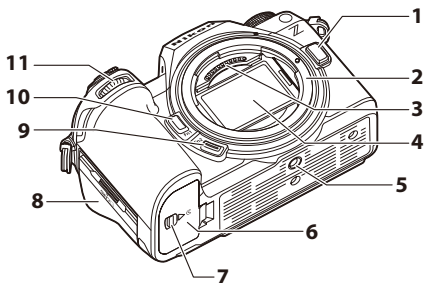

- | | |
|--|--|
| 1 Przycisk zwalniania obiektywu | 7 Zatrzask pokrywy komory akumulatora |
| 2 Mocowanie obiektywu | 8 Pokrywa gniazd kart pamięci |
| 3 Styki procesora | 9 Przycisk Fn2 (Fn2) |
| 4 Matryca | 10 Przycisk Fn1 (Fn1) |
| 5 Gniazdo mocowania statywu | 11 Przednie pokrętło sterujące |
| 6 Pokrywa komory akumulatora | |

Pierwsze kroki

Mocowanie paska

Aby przymocować pasek, postępuj zgodnie z opisem poniżej.

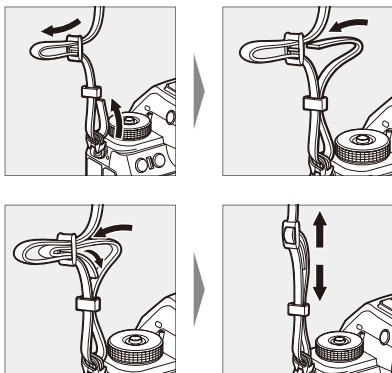

Wkładanie akumulatora

- Wyłącz aparat przed włożeniem lub wyjęciem akumulatora.
- Używając akumulatora do dociskania pomarańczowego zatrzasku akumulatora do jednego boku, wsuwaj akumulator do komory akumulatora aż do jego zablokowania w prawidłowym położeniu przez zatrzask.

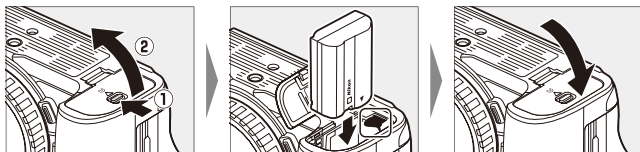

Wymowanie akumulatora

Aby wyjąć akumulator, wyłącz aparat i otwórz pokrywę komory akumulatora. Wciśnij zatrzask akumulatora w kierunku wskazanym strzałką, aby zwolnić akumulator i wyjąć akumulator ręką.

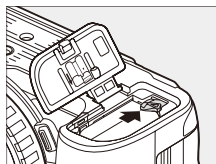

Poziom naładowania akumulatora

- Poziom naładowania akumulatora jest przedstawiony na ekranie fotografowania i na wyświetlaczu LCD, gdy aparat jest włączony.







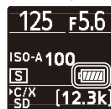

Monitor



Wizjer



Wyświetlacz LCD

- Wskaźnik poziomu naładowania akumulatora zmienia się wraz ze spadkiem poziomu naładowania, od , przez , , , do . Kiedy poziom naładowania akumulatora spadnie do , wstrzymaj fotografowanie i naładuj akumulator lub przygotuj zapasowy akumulator.
- Jeśli wyświetlony jest komunikat [**Spust migawki jest zablokowany. Naładuj akumulator.**], naładuj lub wymień akumulator.

Licznik czasu czuwania

Aparat korzysta z licznika czasu czuwania, aby ograniczyć zużycie energii z akumulatora. Jeśli żadne czynności nie zostaną wykonane przez około 30 sekund, czas czuwania upłynie, a następnie monitor, wizjer i wyświetlacz LCD wyłączą się. Monitor i wizjer ściemnią się kilka sekund przed wyłączeniem. Można je ponownie włączyć, naciskając spust migawki do połowy. Czas, po którym automatycznie upływa czas czuwania, można wybrać za pomocą ustawienia osobistego c3 [**Opóźnienie wyłączenia**] > [**Czas czuwania**].

Ładowanie akumulatora

Naładuj dołączony do zestawu akumulator jonowo-litowy EN-EL15c przed użyciem. Akumulator można ładować, gdy jest włożony do aparatu, podłączając aparat do opcjonalnego zasilacza sieciowego EH-8P za pomocą dołączonego do zestawu kabla USB.

✓ **Przestrogi: korzystanie z akumulatorów**

Przeczytaj i przestrzegaj ostrzeżenia i przestrogi z „Zasady bezpieczeństwa” (□8) oraz „Zasady pielęgnacji aparatu i akumulatora: przestrogi” (□52).

1 Włóż akumulator (□24).

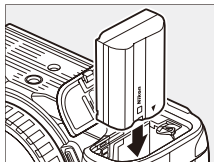

2 Po potwierdzeniu, że aparat jest wyłączony, podłącz go do opcjonalnego zasilacza sieciowego EH-8P za pomocą dołączonego do zestawu kabla USB (1).

Podłącz zasilacz sieciowy do domowego gniazdka elektrycznego. Akumulator będzie się ładować, gdy aparat będzie wyłączony. Trzymaj wtyczkę prosto podczas jej wkładania i wyjmowania.

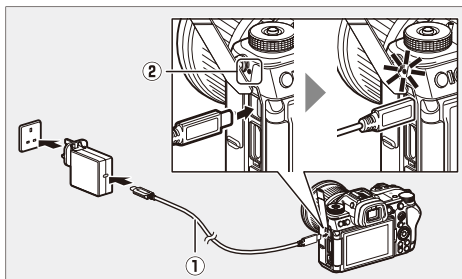

- Dioda sygnalizacyjna ładowania (2) na aparacie świeci na bursztynowo podczas ładowania. Dioda zgaśnie po zakończeniu ładowania.
- Pełne naładowanie całkowicie rozładowanego akumulatora trwa około 2 godziny i 30 minut.
- Odłącz kabel USB po zakończeniu ładowania. Trzymaj złącze prosto podczas jego odłączania od aparatu.
- Kształt wtyczki różni się w zależności od kraju lub regionu zakupu.

☑ Przewrogi: ładowanie

- Tylko akumulatory EN-EL15c i EN-EL15b można ładować, gdy są włożone do aparatu. Akumulatory EN-EL15a można ładować opcjonalną ładowarką MH-25a.
 - O błędach ładowania, spowodowanych na przykład podniesioną temperaturą aparatu lub podjęciem próby ładowania akumulatora EN-EL15a, informuje szybkie miganie diody sygnalizacyjnej ładowania przez około 30 sekund przed jej zgaśnięciem.
 - Gdy dioda sygnalizacyjna ładowania zgaśnie, zalecamy włączenie aparatu (lub uruchomienie licznika czasu czuwania) i sprawdzenie, czy akumulator jest naładowany.
-

Wskazówka: zasilanie aparatu

Jeśli [ON] jest wybrane dla [Zasilanie przez USB] w menu ustawień, kiedy aparat jest podłączony do opcjonalnego zasilacza EH-8P, aparat będzie zasilany, gdy będzie włączony.

- Zasilanie jest dostarczane do aparatu tylko wtedy, gdy jest do niego włożony akumulator.
- Akumulator nie jest ładowany, gdy aparat jest zasilany przez zewnętrzne źródło zasilania.

Wskazówka: ładowanie z użyciem zasilaczy sieciowych innych firm zgodnych z USB typu C i PD (Power Delivery)

- Do ładowania akumulatora aparatu można używać zasilaczy sieciowych (ładowarek) innych firm. Użyj zasilacza sieciowego wyposażonego w złącza USB typu C obsługujące USB PD (power delivery).
- Użyj zasilacza sieciowego o mocy co najmniej 27 W (9 V/3 A).
- Użyj kabla USB wyposażonego w złącza typu C na obu końcach w celu podłączenia zasilacza sieciowego do aparatu.
- Nie gwarantujemy, że wszystkie zasilacze sieciowe i kable USB innych firm pozwolą na ładowanie akumulatora aparatu.

Wskazówka: ładowanie z użyciem przenośnych ładowarek innych firm zgodnych z USB typu C i PD (Power Delivery)

- Do ładowania akumulatora aparatu i zasilania aparatu można używać przenośnych ładowarek innych firm. Użyj przenośnej ładowarki wyposażonej w złącza USB typu C obsługującej USB PD (power delivery).
- Użyj przenośnej ładowarki o mocy co najmniej 27 W (9 V/3 A).
- Użyj kabla USB wyposażonego w złącza typu C na obu końcach w celu podłączenia zasilacza sieciowego do aparatu.
- Nie gwarantujemy, że wszystkie przenośne ładowarki i kable USB innych firm pozwolą na ładowanie akumulatora aparatu lub zasilanie aparatu.

Wskazówka: zasilanie aparatu i ładowanie akumulatora przez USB z komputera

Komputery podłączone przez USB mogą dostarczać prąd do zasilania aparatu lub ładowania akumulatora.

- Komputer dostarcza zasilanie tylko wtedy, gdy jest włączony. Ładowanie zostanie wstrzymane, gdy komputer przełączy się w tryb uśpienia. Ładowanie zostanie wznowione, gdy tryb uśpienia się zakończy.
 - Nie podłączaj komputera przez koncentrator USB lub klawiaturę podczas ładowania. Podłączaj go bezpośrednio do aparatu.
 - Rzeczywisty czas ładowania może być dłuższy w zależności od typu złącza USB i parametrów technicznych komputera.
 - W zależności od modelu i parametrów technicznych, niektóre komputery nie dostarczają prądu do zasilania aparatu lub ładowania akumulatora.
-

Wkładanie kart pamięci

Aparat jest wyposażony w dwa gniazda kart pamięci: jedno gniazdo na jedną kartę pamięci CFexpress lub XQD (①) i drugie gniazdo na jedną kartę pamięci SD (②), co razem daje dwie karty, po jednej każdego typu.

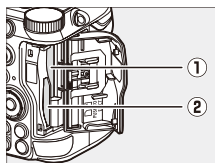

- Wyłącz aparat przed włożeniem lub wyjęciem karty pamięci.
- Trzymając kartę pamięci w pozycji przedstawionej na ilustracji, wsuwaj ją prosto w gniazdo, aż zatrzaśnie się w poprawnym położeniu.

- Karty pamięci CFexpress i XQD:

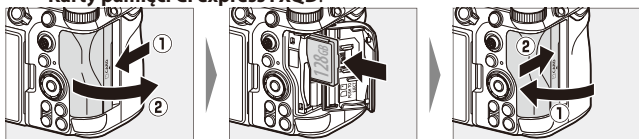

- Karty pamięci SD:

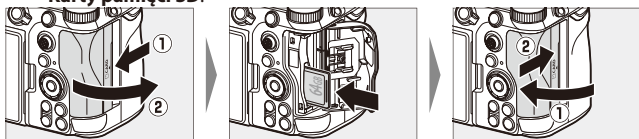

- Jeśli karta będzie używana w aparacie po raz pierwszy, sformatuj ją przy użyciu opcji **[Formatowanie karty pamięci]** w menu ustawień.

Liczba pozostałych zdjęć

- Na ekranie fotografowania i na wyświetlaczu LCD wyświetlona zostanie liczba zdjęć, jaką można zrobić z aktualnymi ustawieniami.
- Wartości powyżej 1000 są zaokrąglane w dół do najbliższej setki. Na przykład, wartości między 8000 a 8099 są wyświetlane jako 8.0 k.



- Jeśli w aparacie nie ma żadnych kart pamięci, wyświetlony zostanie wskaźnik [-E-].
- Jeśli włożone są dwie karty pamięci, aparat wyświetla tylko liczbę pozostałych zdjęć dla jednej karty. Sposób wyświetlania liczby pozostałych zdjęć dla jednej z kart pamięci zależy od poniższych ustawień aparatu.
 - Kiedy **[Przepełnienie]** jest wybrane dla **[Funkcja gniazda pomocniczego]** w menu fotografowania, wyświetlana jest liczba pozostałych zdjęć dla karty, na której jest zapisywane zdjęcie.
 - Jeśli opcja inna niż **[Przepełnienie]** jest wybrana dla **[Funkcja gniazda pomocniczego]** w menu fotografowania, wyświetlana jest liczba pozostałych zdjęć dla karty, na której jest mniej wolnego miejsca.

Wskazówka: przełącznik ochrony przed zapisem

- Karty pamięci SD są wyposażone w przełącznik ochrony przed zapisem. Przesunięcie przełącznika w położenie „zablokowane” chroni kartę przed zapisem, chroniąc zapisane na niej dane.



- Wskaźnik „- -” i ostrzeżenie [**Card**] pojawiają się na ekranie fotografowania po włożeniu karty chronionej przed zapisem.
- Próba wyzwolenia migawki, gdy do aparatu włożona jest karta chroniona przed zapisem, spowoduje, że wyświetlone zostanie ostrzeżenie i żadne zdjęcia nie zostaną zapisane. Odblokuj kartę pamięci przed podjęciem próby zrobienia lub usunięcia zdjęć.

Wskazówka: ikony gniazd

O lokalizacji bieżącego zdjęcia informuje ikona w lewym dolnym rogu ekranu odtwarzania.

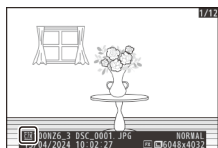

Wymywanie kart pamięci

Po potwierdzeniu, że dioda dostępu do karty pamięci nie świeci, wyłącz aparat, otwórz pokrywę gniazd kart pamięci i naciśnij kartę, aby ją wysunąć (①). Kartę można następnie wyjąć ręką (②).

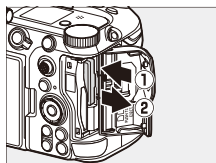

☑ Ostrzeżenia dotyczące wysokiej temperatury

Jeśli aparat silnie się nagrzej, ostrzeżenie o wysokiej temperaturze (🔥) może pojawić się na ekranie fotografowania.

- Zwróć uwagę, że korpus aparatu, akumulator i karta pamięci mogą być gorące, gdy ostrzeżenie o wysokiej temperaturze (🔥) jest wyświetlone.
 - Przed wyjęciem karty pamięci z aparatu poczekaj, aż ostrzeżenie o wysokiej temperaturze zniknie z ekranu. Podjęcie próby natychmiastowego wyjęcia kart pamięci może spowodować oparzenia lub upuszczenie oraz uszkodzenie kart.
-

Podłączanie obiektywu

- Aparatu można używać w połączeniu z obiektywami z mocowaniem Z. Aby uzyskać więcej informacji na temat obiektywów, skorzystaj z dokumentacji obiektywów dostępnej w centrum pobierania Nikon.
- W tej instrukcji obiektywem ogólnie stosowanym dla celów poglądowych jest NIKKOR Z 24–70mm f/4 S.
- Zachowaj ostrożność, aby do wnętrza aparatu nie przedostał się kurz.
- Przed podłączeniem obiektywu sprawdź, czy aparat jest wyłączony.
 - Zdejmij pokrywkę korpusu aparatu (1, 2) oraz pokrywkę tylną obiektywu (3, 4).

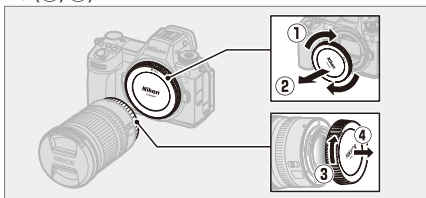

- Dopasuj znaczniki pozycji mocowania na aparacie (5) i obiektywie (6). Nie dotykaj matrycy ani styków obiektywu.

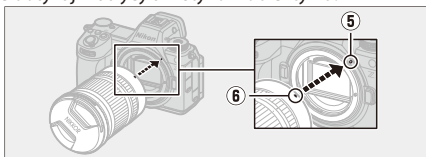

- Obracaj obiektywem, tak jak pokazano na ilustracji, aż zablokuje się w poprawnym położeniu (7).



- Przed rozpoczęciem robienia zdjęć zdejmij przednią pokrywkę obiektywu.

☑ Obiektywy z mocowaniem F

- Pamiętaj, aby przymocować adapter do mocowania FTZ II lub FTZ (dostępny osobno) do aparatu przed użyciem obiektywu z mocowaniem F.
 - Próba podłączenia obiektywu z mocowaniem F bezpośrednio do aparatu może spowodować uszkodzenie obiektywu lub matrycy.
-

Odłączanie obiektywów

- Po wyłączeniu aparatu naciśnij i przytrzymaj przycisk zwalniania obiektywu (1), obracając jednocześnie obiektywem w kierunku wskazanym na ilustracji (2).
- Po zdjęciu obiektywu załóż na miejsce pokrywki obiektywu i pokrywkę bagnetu korpusu aparatu.

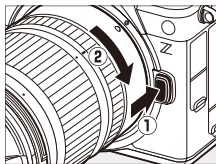

Otwieranie monitora

Obracaj monitor delikatnie i bez użycia siły.

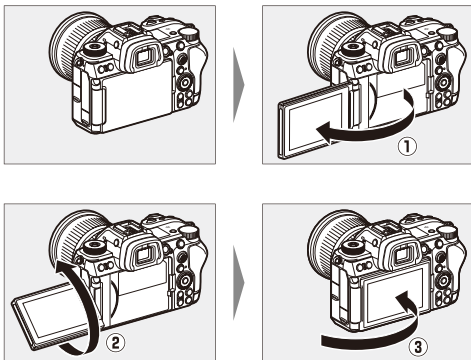



Konfiguracja aparatu

Włącz aparat, wybierz język i ustaw zegar. Przed pierwszym użyciem aparatu postępuj zgodnie z opisem poniżej, aby wybrać język i strefę czasową, a następnie ustaw zegar, aby poprawna godzina i data były zapisywane wraz z wszystkimi rejestrowanych zdjęciami.

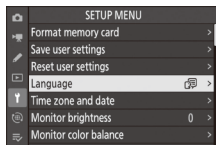
- 1 Naciśnij MENU, wyróżnij [Language] (Język) w menu ustawień i naciśnij .**



- 2 Wybierz język.**

Naciskaj  lub , aby wyróżnić żądany język, po czym naciśnij  (dostępne języki różnią się w zależności od kraju lub regionu, w którym aparat został zakupiony).

- 3 Wyróżnij [Strefa czasowa i data] i naciśnij .**

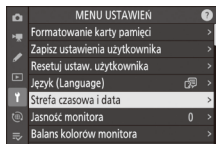

4 Wybierz strefę czasową.

- Wybierz [**Strefa czasowa**] na ekranie [**Strefa czasowa i data**].
- Na ekranie pojawi się lista miast w wybranej strefie wraz z różnicą między czasem w wybranej strefie czasowej a czasem UTC.
- Wyróżnij strefę czasową na ekranie [**Strefa czasowa**] i naciśnij .

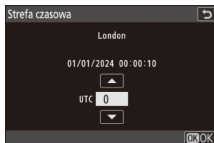

5 Włącz lub wyłącz czas letni.

- Wybierz [**Czas letni**] na ekranie [**Strefa czasowa i data**].
- Wybierz [**ON**] (czas letni włączony) lub [**OFF**] (czas letni wyłączony).
- Wybranie [**ON**] spowoduje przesunięcie zegara o godzinę do przodu. Aby cofnąć ten efekt, wybierz [**OFF**].

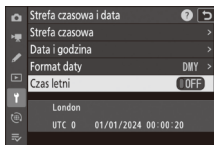

6 Ustaw zegar.

- Wybierz [**Data i godzina**] na ekranie [**Strefa czasowa i data**].
- Naciśnij  po użyciu wybieraka wielofunkcyjnego do ustawienia zegara na datę i godzinę w wybranej strefie czasowej na ekranie [**Data i godzina**] (zwróć uwagę, że aparat używa zegara 24-godzinnego).

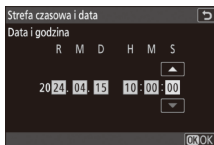

7 Wybierz format daty.

- Wybierz [**Format daty**] na ekranie [**Strefa czasowa i data**].
- Wyróżnij żądaną kolejność wyświetlania daty (roku, miesiąca i dnia) i naciśnij .

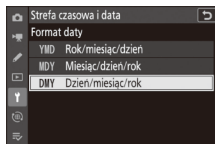

8 Zamknij menu.

Lekko naciśnij spust migawki do połowy, aby przejść do trybu fotografowania.



Ikona

Migająca ikona  na ekranie fotografowania oznacza, że zegar aparatu został zresetowany. Data i godzina rejestrowane z nowymi zdjęciami nie będą prawidłowe. Użyj opcji [**Strefa czasowa i data**] > [**Data i godzina**] w menu ustawień, aby ustawić zegar na prawidłową godzinę i datę. Zegar aparatu jest zasilany przez oddzielny akumulator zegara. Akumulator zegara jest ładowany, kiedy główny akumulator jest włożony do aparatu. Naładowanie tego akumulatora trwa około 2 dni. Po całkowitym naładowaniu ten akumulator zapewnia zasilanie zegara przez około miesiąc.

Podstawy fotografowania i odtwarzania

Fotografowanie (tryb ^{AUTO})

Trybu ^{AUTO} (automatycznego) można używać do łatwego fotografowania typu „skieruj aparat i zrób zdjęcie”.

✓ Obiektywy z wysuwanymi tubusami

Obiektywy z wysuwanymi tubusami należy wysunąć przed użyciem. Obracaj pierścieniem zoomu, tak jak pokazano na ilustracji, aż obiektyw zablokuje się w poprawnym położeniu po wysunięciu.

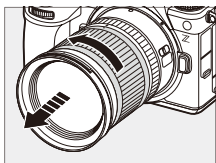

- 1 Wybierz tryb fotografowania, obracając przełącznik trybu zdjęcie/video w położenie .**

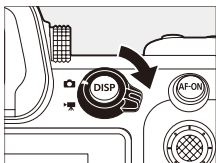

- 2 Naciskając przycisk zwolnienia blokady pokrętła trybu pracy na górze aparatu, obróć pokrętło trybu pracy w położenie AUTO (^{AUTO} .**

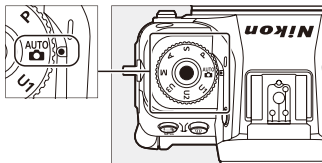

3 Przygotuj aparat.

Trzymając za uchwyt prawą dłonią i obejmując spód korpusu aparatu lub obiektyw lewą dłonią, przyciągnij łokcie do boków klatki piersiowej.



Orientacja krajobrazowa
(pozioma)

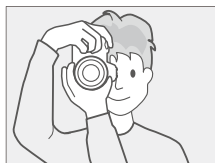

Orientacja portretowa
(pionowa)

4 Wykadruj zdjęcie.

- Wykadruj fotografowany obiekt na ekranie fotografowania.

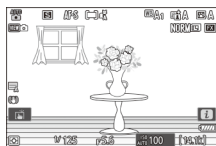

- Twarze osób wykryte przez aparat są oznaczone białą ramką wskazującą pole AF. Jeśli aparat wykryje oczy fotografowanej osoby, zamiast tego pole AF pojawi się na jednym z oczu tej osoby.



5 Aby ustawić ostrość, naciśnij spust migawki do połowy (tzn. lekko naciśnij spust migawki, zatrzymując palec po wciśnięciu spustu do połowy).



- Pole AF zostanie wyświetlone na zielono po ustawieniu ostrości na fotografowany obiekt.
- Może zaświecić się dioda wspomagająca AF, aby pomóc w ustawieniu ostrości, jeśli obiekt jest słabo oświetlony.
- Można również ustawić ostrość, naciskając przycisk **AF-ON**.
- Jeśli aparat nie może ustawić ostrości, wskaźnik braku ostrości będzie migać na czerwono.

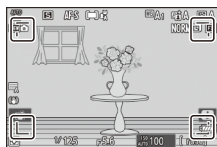
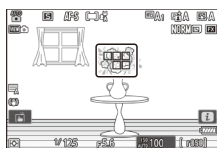

- Pole AF zmieni kolor na zielony, jeśli aparat jest w stanie ustawić ostrość po wykryciu twarzy lub oczu fotografowanej osoby. Jeśli aparat nie może ustawić ostrości, pole AF będzie migać na czerwono.

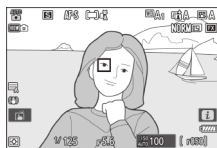

6 Nie podnosząc palca ze spustu migawki, wciśnij spust migawki do końca, aby zrobić zdjęcie.



✓ Dioda wspomagająca AF

Nie zasłaniaj diody wspomagającej AF, gdy świeci.



✓ Prestrogi: fotografowanie

- Na ekranie fotografowania można zauważyć następujące zjawiska. Te zjawiska będą również widoczne na wszystkich zdjęciach zrobionych aparatem:
 - migotanie lub pasma na ujęciach oświetlonych źródłami światła, takimi jak świetlówki, lampy rtęciowe lub lampy sodowe,
 - zniekształcenia podczas ruchu (pojedyncze fotografowane obiekty, jak pociągi lub samochody, poruszające się z wysoką prędkością w poprzek kadru mogą być zniekształcone lub cały kadru może być zniekształcony podczas poziomego panoramowania aparatem),
 - poszarpane krawędzie, aberracja chromatyczna, efekt mory, jasne punkty lub
 - jasne obszary lub pasma na ujęciach oświetlonych migającymi sztyldami lub innymi przerywanymi źródłami światła bądź w przypadku chwilowego oświetlenia fotografowanego obiektu stroboskopem lub innym jasnym i chwilowym źródłem światła.
- Zwróć uwagę, że szumy (losowo rozmieszczone jasne piksele, mgła lub linie) oraz nieoczekiwane kolory mogą się pojawić, jeśli użyje się przycisku  do przybliżenia obrazu widocznego przez obiektyw.
- Unikaj kierowania aparatu na słońce lub inne źródła silnego światła podczas fotografowania. Nieprzestrzeganie tego środka ostrożności może spowodować uszkodzenie wewnętrznych obwodów aparatu.

Nagrywanie filmów (tryb ^{AUTO})

Trybu ^{AUTO}  (automatycznego) można używać do łatwego nagrywania filmów typu „skieruj aparat i nagraj film”.

- 1 Wybierz tryb video, obracając przełącznik trybu zdjęcie/video w położenie .**

Zwróć uwagę, że opcjonalnych lamp błyskowych nie można używać, gdy aparat pracuje w trybie video.

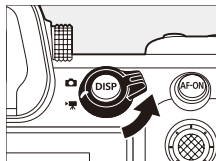

- 2 Naciskając przycisk zwolnienia blokady pokrętki trybu pracy na górze aparatu, obróć pokrętkę trybu pracy w położenie AUTO (^{AUTO} .**

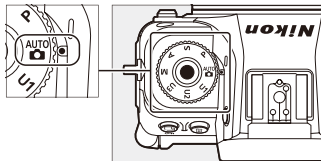

3 Naciśnij przycisk nagrywania filmu, aby rozpocząć nagrywanie.

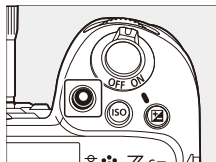

- Wskaźnik nagrywania zostanie wyświetlony, a ramki ekranu fotografowania zmieniają kolor na czerwony. Ekran pokazuje także pozostały czas, czyli przybliżoną długość nowego materiału filmowego, jaką można zapisać na karcie pamięci.

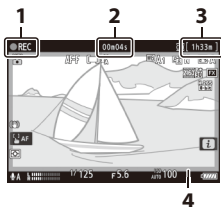

- 1 Wskaźnik nagrywania
- 2 Czas nagrywania filmu (długość nagranych materiału filmowego)
- 3 Dostępny czas nagrywania
- 4 Wskaźnik nagrywania (czerwona ramka)

- Ostrość aparatu można ustawić ponownie podczas nagrywania, naciskając przycisk **AF-ON**.
- Dźwięk jest nagrywany przez wbudowany mikrofon. Nie zakrywaj mikrofonu podczas nagrywania.
- Można również ustawić ostrość, stukając w fotografowany obiekt na monitorze.

4 Naciśnij przycisk nagrywania filmu ponownie, aby zakończyć nagrywanie.

✓ Dioda dostępu do karty pamięci

Dioda dostępu do karty pamięci świeci podczas zapisywania filmu. *Nie wyjmuj karty pamięci ani akumulatora.*

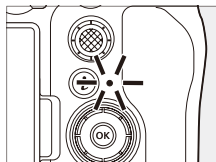

✔ Ikona

Ikona  informuje, że nagrywanie filmów jest niemożliwe.

✔ Przestrogi: nagrywanie video

- Nagrywanie filmu zakończy się automatycznie:
 - po osiągnięciu maksymalnej długości filmu,
 - po rozładowaniu akumulatora,
 - po wybraniu innego trybu nagrywania,
 - po przełączeniu trybu z użyciem przełącznika trybu zdjęcie/video,
 - po odłączeniu obiektywu lub
 - po wzroście wewnętrznej temperatury aparatu.
- Dźwięki wytwarzane przez aparat mogą być słyszalne na nagranych materiale filmowym:
 - podczas pracy autofokusa,
 - podczas pracy redukcji drgań,
 - podczas korzystania z przysłony sterowanej elektrycznie lub
 - podczas korzystania z zoomu elektrycznego.

✔ Ostrzeżenia dotyczące wysokiej temperatury

Jeśli aparat silnie się nagrzej podczas nagrywania filmu, ostrzeżenie o wysokiej temperaturze () może pojawić się na ekranie fotografowania.

- Zwróć uwagę, że korpus aparatu, akumulator i karta pamięci mogą być gorące, gdy ostrzeżenie o wysokiej temperaturze () jest wyświetlone.
- Przed wyjęciem karty pamięci z aparatu poczekaj, aż ostrzeżenie o wysokiej temperaturze zniknie z ekranu. Podjęcie próby natychmiastowego wyjęcia kart pamięci może spowodować oparzenia lub upuszczenie oraz uszkodzenie kart.



✔ **Przestrogi: nagrywanie video**

- Na ekranie fotografowania można zauważyć następujące zjawiska. Te zjawiska będą również widoczne na wszystkich filmach zarejestrowanych aparatem:
 - migotanie lub pasma na ujęciach oświetlonych źródłami światła, takimi jak świetlówki, lampy rtęciowe lub lampy sodowe,
 - zniekształcenia podczas ruchu (pojedyncze fotografowane obiekty, jak pociągi lub samochody, poruszające się z wysoką prędkością w poprzek kadru mogą być zniekształcone lub cały kadr może być zniekształcony podczas poziomego panoramowania aparatem),
 - poszarpane krawędzie, aberracja chromatyczna, efekt mory lub jasne punkty,
 - jasne obszary lub pasma na ujęciach oświetlonych migającymi sztyldami lub innymi przerywanymi źródłami światła bądź w przypadku chwilowego oświetlenia fotografowanego obiektu stroboskopem lub innym jasnym i chwilowym źródłem światła, lub też
 - migotanie podczas korzystania z przysłony sterowanej elektrycznie podczas nagrywania filmu.
 - Zwróć uwagę, że szумы (losowo rozmieszczone jasne piksele, mgła lub linie) oraz nieoczekiwane kolory mogą się pojawić, jeśli użyje się przycisku  do przybliżenia obrazu widocznego przez obiektyw.
 - Podczas nagrywania unikaj kierowania aparatu na słońce lub inne źródła silnego światła. Nieprzestrzeżenie tego środka ostrożności może spowodować uszkodzenie wewnętrznych obwodów aparatu.
-

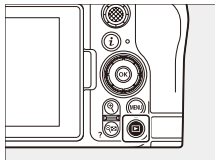

Odtwarzanie

Naciśnij przycisk , aby wyświetlić zdjęcia i filmy na monitorze lub w wizjerze po zakończeniu fotografowania lub nagrywania.

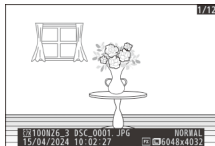

- Naciskaj  lub  albo przesuwaj szybko palcem po ekranie w lewo lub w prawo, aby wyświetlić kolejne zdjęcia.



- Filmy są oznaczone ikoną  w lewym górnym rogu ekranu. Stuknij w ikonę  na ekranie lub naciśnij , aby rozpocząć odtwarzanie.

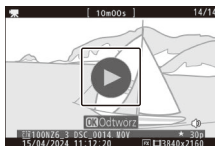

- Aby zakończyć odtwarzanie i powrócić do trybu fotografowania, naciśnij spust migawki do połowy.

Rozwiązywanie problemów

Zanim skontaktujesz się z obsługą klienta

Możliwe, że będziesz w stanie rozwiązać wszelkie problemy z aparatem, postępując zgodnie z opisem poniżej. Zapoznaj się z poniższą listą przed skontaktowaniem się ze sprzedawcą lub autoryzowanym serwisem firmy Nikon.

1 Sprawdź listę typowych problemów.

Typowe problemy i rozwiązania można znaleźć w rozdziale dotyczącym rozwiązywania problemów w *Przewodniku użytkownika*.

2 Wyłącz aparat i wyjmij akumulator, a następnie poczekaj około minutę, włóż akumulator z powrotem i włącz aparat.

Po zakończeniu fotografowania lub filmowania aparat może nadal zapisywać dane na karcie pamięci. Odczekaj co najmniej minutę przed wyjęciem akumulatora.

3 Przeszukaj witryny internetowe firmy Nikon.

- Aby uzyskać informacje dotyczące pomocy technicznej i odpowiedzi na najczęściej zadawane pytania, odwiedź witrynę internetową swojego kraju lub regionu (□17).
- Aby pobrać najnowszą wersję oprogramowania sprzętowego aparatu, wejdź na stronę:
<https://downloadcenter.nikonimglib.com/>

4 Skontaktuj się z autoryzowanym serwisem firmy Nikon.

Uwagi techniczne

Pielęgnacja aparatu

Długotrwałe przechowywanie

Jeśli produkt nie będzie używany przez długi okres, wyjmij z niego akumulator. Przed wyjęciem akumulatora sprawdź, czy aparat jest wyłączony.

Nie przechowuj aparatu w miejscach:

- słabo wentylowanych lub narażonych na wilgotność powyżej 60%,
- sąsiadujących z urządzeniami wytwarzającymi silne pola elektromagnetyczne, na przykład odbiornikami telewizyjnymi lub radiowymi lub
- narażonych na działanie temperatury powyżej 50 °C lub poniżej -20 °C.

Zasady pielęgnacji aparatu i akumulatora: przestrogi

Przestrogi: korzystanie z aparatu

● Nie upuszczaj

Nie upuszczaj aparatu ani obiektywu i nie narażaj ich na uderzenia. Produkt może działać nieprawidłowo, jeśli zostanie narażony na silne wstrząsy lub drgania.

● Chronić przed wodą i wilgocią

Chronić aparat przed wodą i wilgocią. Rdzewienie mechanizmów wewnętrznych spowodowane przedostaniem się wody do wnętrza aparatu może nie tylko wymagać kosztownej naprawy, ale spowodować wręcz nieodwracalne uszkodzenia.

● Unikaj nagłych zmian temperatury

Przeniesienie aparatu z ciepłego do zimnego otoczenia lub odwrotnie może spowodować szkodliwe skraplanie się pary wodnej wewnątrz i na zewnątrz aparatu. Umieścić aparat w szczelnej torebce lub plastikowym futerale przed przeniesieniem go z ciepłego do zimnego miejsca i vice versa. Aparat można wyjąć z torebki lub futerału, gdy upłynie dość czasu, by mógł dostosować się do nowej temperatury.

● Trzymaj z dala od silnych pól magnetycznych

Ładunki elektrostatyczne oraz pola magnetyczne wytwarzane przez urządzenia, takie jak nadajniki radiowe, mogą zakłócać działanie monitora, uszkodzić dane przechowywane na karcie pamięci oraz wpływać negatywnie na funkcjonowanie wewnętrznych obwodów elektronicznych aparatu.

● Trzymaj karty kredytowe i inne podobne magnetyczne nośniki danych z dala od aparatu i obiektywu

Dane zapisane na magnetycznych nośnikach danych mogą ulec uszkodzeniu.

● Nie pozostawiaj obiektywu skierowanego na słońce

Nie pozostawiaj obiektywu skierowanego na słońce lub inne jasne źródło światła. Intensywne światło może spowodować uszkodzenie matrycy, jej wyblaknięcie lub „wypalenie”. Na zdjęciach zrobionych aparatem może występować efekt białego rozmycia.

● **Lasery i inne jasne źródła światła**

Nie kieruj laserów ani innych źródeł skrajnie jasnego światła w stronę obiektywu, ponieważ może to spowodować uszkodzenie matrycy aparatu.

● **Wyłącz produkt przed wyjęciem lub odłączeniem źródła zasilania**

Wyjęcie lub odłączenie źródła zasilania, gdy aparat jest włączony, może spowodować uszkodzenie produktu. Należy zwrócić szczególną uwagę, aby nie wyjmować ani nie odłączać źródła zasilania, gdy trwa zapisywanie lub usuwanie zdjęć.

● **Czyszczenie**

Podczas czyszczenia korpusu aparatu usuń kurz i pyłki gruszką, a następnie delikatnie wytrzyj korpus miękką i suchą ściereczką. Po użyciu aparatu na plaży lub nad morzem, zetrzyj wszelki piasek lub sól ściereczką zwilżoną w słodkiej wodzie, a następnie dobrze wysusz aparat. W rzadkich wypadkach ładunki elektrostatyczne mogą spowodować rozjaśnienie lub ściemnienie ekranów LCD. Nie oznacza to usterki. Po krótkiej chwili ekran powróci do normalnego stanu.

● **Czyszczenie obiektywu i wizjera**

Te szklane elementy są wrażliwe na uszkodzenia: usuwaj kurz i pyłki gruszką. W przypadku stosowania strumienia powietrza w aerozolu, trzymaj zbiornik pionowo, aby zapobiec wypływowi cieczy, która mogłaby uszkodzić szklane elementy. Aby usunąć odciski palców lub inne plamy z obiektywu, nałóż niewielką ilość środka do czyszczenia obiektywów na miękką ściereczkę i ostrożnie wytrzyj obiektyw.

● Nie dotykaj matrycy

Pod żadnym pozorem nie wolno naciskać na matrycę, dotykać jej narzędziami czyszczącymi ani poddawać działaniu silnego strumienia powietrza z gruszki. Takie działania mogą spowodować zadrapanie lub inne uszkodzenie matrycy.

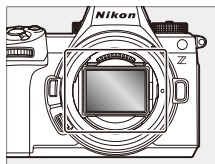

● Styki obiektywu

Utrzymuj styki obiektywu w czystości. Unikaj dotykania ich palcami.

● Przechowuj w dobrze wentylowanym miejscu

Aby zapobiec powstawaniu pleśni, przechowuj aparat w suchym i dobrze wentylowanym miejscu. Nie przechowuj aparatu w obecności środków przeciw molom zawierających naftalinę lub kamforę, w pobliżu urządzeń wytwarzających silne pola elektromagnetyczne lub w miejscu, gdzie będzie on narażony na skrajnie wysokie temperatury, na przykład w pobliżu grzejnika lub w zamkniętym pojeździe w gorący dzień. Nieprzestrzeganie tych środków ostrożności może spowodować wadliwe działanie produktu.

● Długotrwałe przechowywanie

Aby uniknąć uszkodzeń spowodowanych na przykład przez wyciek elektrolitu z akumulatora, wyjmij akumulator z aparatu, jeśli nie będzie on używany przez długi okres. Włóż aparat do plastikowej torebki zawierającej środek pochłaniający wilgoć. Nie przechowuj jednak skórzanego futerału aparatu w plastikowej torebce, ponieważ może to uszkodzić materiał, z którego jest on wykonany. Przechowuj akumulator w chłodnym i suchym miejscu. Pochłaniacze wilgoci stopniowo tracą swą zdolność wchłaniania wilgoci i powinny być regularnie wymieniane. Aby zapobiec powstawaniu pleśni, wyjmij aparat z miejsca przechowywania co najmniej raz w miesiącu, włóż akumulator i wyzwól kilkakrotnie migawkę.

● **Monitor/wizjer**

- Monitor i wizjer zostały wykonane z niezwykle wysoką dokładnością. Co najmniej 99,99% pikseli działa, a nie więcej niż 0,01% pikseli brakuje lub nie działa. Z tej przyczyny, mimo że te wyświetlacze mogą zawierać piksele, które świecą zawsze (na biało, czerwono, niebiesko lub zielono) lub nigdy nie świecą (są czarne), nie oznacza to usterki. Nie ma to wpływu na zdjęcia rejestrowane aparatem. Dziękujemy za wyrozumiałość.
- Zdjęcia na monitorze mogą być słabo widoczne w jasnym oświetleniu.
- Nie naciskaj na monitor. Może to spowodować jego nieprawidłowe działanie lub uszkodzenie. Kurz i pyłki można usuwać gruszką. Plamy można usunąć, lekko wycierając monitor miękką ściereczką lub irchą. W razie stłuczenia monitora należy zachować szczególną ostrożność, aby uniknąć zranienia pękniętym szkłem. Zachowaj ostrożność, aby ciekły kryształ z monitora nie dotknął skóry ani nie przedostał się do oczu lub ust.
- W przypadku wystąpienia jakichkolwiek z poniższych objawów podczas kadrowania zdjęć w wizjerze, zaprzestań użytkowania aparatu do czasu poprawy samopoczucia:
 - nudności, ból oczu, zmęczenie oczu,
 - zawroty głowy, ból głowy, sztywność karku lub ramion,
 - mdłości lub utrata koordynacji ręka-oko albo
 - choroba lokomocyjna.
- Ekran może szybko migotać, włączając się i wyłączając, podczas robienia zdjęć seryjnych. Oglądanie migoczącego wyświetlacza może spowodować złe samopoczucie. Zaprzestań użytkowania aparatu do czasu poprawy samopoczucia.

● Jasne światła i obiekty fotografowane pod światło

Szumy w postaci linii w rzadkich przypadkach mogą pojawiać się na zdjęciach zawierających jasne światła lub obiekty oświetlone od tyłu.

● Ekran fotografowania i odtwarzania aparatu

Kiedy [HLG] jest wybrane jako tryb reprodukcji tonalnej, ekran fotografowania i odtwarzania na monitorze aparatu i w wizjerze mogą zawierać „szumy” w postaci losowo rozmieszczonych jasnych pikseli, mgły lub linii albo mogą nie pozwalać na dokładną reprodukcję obszarów prześwieconych i silnie nasyconych barw. Poza tym ostre braki ciągłości tonalnej mogą być widoczne na monitorze lub w wizjerze aparatu podczas wyświetlania zdjęć w widoku pełnoekranowym, chociaż nie ma to wpływu na same zdjęcia. Aby zapewnić dokładną reprodukcję tonalną, korzystaj z monitorów, komputerów, systemów operacyjnych, aplikacji i innych urządzeń zgodnych z HLG.

✔ **Przestrogi: pozbywanie się urządzeń do przechowywania danych**

Zwróć uwagę, że usuwanie zdjęć lub formatowanie kart pamięci i innych urządzeń do przechowywania danych nie powoduje całkowitego wymazania znajdujących się na nich oryginalnych danych obrazu. Czasami usunięte pliki mogą być odzyskane z wyrzuconych nośników danych przy użyciu dostępnego w sprzedaży oprogramowania, co może potencjalnie skutkować wykorzystaniem prywatnych zdjęć w złej wierze. Za zapewnienie prywatności takich danych odpowiada użytkownik.

Przed wyrzuceniem nośnika danych lub przekazaniem go innej osobie usuń wszystkie dane przy użyciu dostępnego w sprzedaży oprogramowania do kasowania danych lub sformatuj pamięć nośnika, a następnie zapełnij ją ponownie zdjęciami niezawierającymi prywatnych treści (np. zdjęciami pustego nieba). Zachowaj ostrożność, aby uniknąć obrażeń ciała podczas fizycznego niszczenia nośników danych.

Przed wyrzuceniem aparatu lub przekazaniem go innej osobie użyj również elementu [**Resetuj wszystkie ustawienia**] w menu ustawień aparatu, aby usunąć ustawienia sieciowe i inne informacje osobiste.

Przestrogi: korzystanie z akumulatorów

● Środki ostrożności dotyczące użytkowania

- Błędne obchodzenie się z akumulatorami może spowodować ich pęknięcie lub wyciek elektrolitu, co spowoduje korozję produktu. Przestrzegaj następujących środków ostrożności podczas obchodzenia się z akumulatorami:
 - Wyłącz aparat przed wymianą akumulatora.
 - Akumulatory mogą być gorące po długim okresie użytkowania.
 - Utrzymuj styki akumulatora w czystości.
 - Używaj wyłącznie akumulatorów zatwierdzonych do użytku w tym urządzeniu.
 - Nie zwieraj i nie demontuj akumulatorów i nie narażaj ich na działanie płomieni ani nadmiernego gorąca.
 - Zakładaj pokrywkę styków, kiedy akumulator nie jest włożony do aparatu lub ładowarki.
- Jeśli akumulator jest gorący, na przykład zaraz po użyciu, poczekaj, aż ostygnie, zanim rozpoczniesz jego ładowanie. Podjęcie próby ładowania akumulatora, gdy jego temperatura wewnętrzna jest podniesiona, spowoduje obniżenie jego wydajności, a akumulator może nie naładować się lub naładować się tylko częściowo.
- Jeśli akumulator nie będzie używany przez jakiś czas, wyjmij go z aparatu i przechowuj w chłodnym, suchym miejscu o temperaturze otoczenia od 15 °C do 25 °C. Unikaj skrajnie gorących lub zimnych miejsc.
- Akumulatory przechowywane przez długi okres należy ładować do poziomu około 50% naładowania raz na rok. Nie ładuj akumulatora do 100% poziomu naładowania przed wznowieniem jego przechowywania. Naładowanie całkowicie rozładowanego akumulatora do około 50% poziomu naładowania trwa około połowę czasu wymaganego do naładowania go do poziomu 100% naładowania.
- Wyjmij akumulator z aparatu lub ładowarki, kiedy go nie używasz. Aparat i ładowarka pobierają minimalne ilości prądu, nawet gdy są wyłączone i mogą rozładować akumulator do poziomu uniemożliwiającego jego użytkowanie.

- Nie używaj akumulatora w temperaturze otoczenia poniżej -10°C lub powyżej 40°C . Nieprzestrzeganie tego środka ostrożności może prowadzić do uszkodzenia akumulatora lub obniżenia jego wydajności. Ładuj akumulator w pomieszczeniach w temperaturze otoczenia mieszczącej się w zakresie od 5°C do 35°C . Akumulator nie będzie się ładować, jeśli jego temperatura wynosi poniżej 0°C lub powyżej 60°C .
- Pojemność akumulatora może się obniżyć, a czas jego ładowania wydłużyć, jeśli temperatura akumulatora mieści się w zakresie od 0°C do 15°C i od 45°C do 60°C .
- W niskiej temperaturze otoczenia zwykle pojemność akumulatorów spada. Nawet nowe akumulatory naładowane w temperaturze poniżej około 5°C mogą wykazywać tymczasowy wzrost z „0” do „1” na wskaźniku zużycia akumulatora [**Inform. o akumulatorze/baterii**] w menu ustawień, ale wskaźnik powróci do normalnego stanu po ponownym naładowaniu akumulatora w temperaturze około 20°C lub wyższej.
- Pojemność akumulatora spada w niskiej temperaturze. Zmiana pojemności pod wpływem temperatury jest odzwierciedlona na wskaźniku poziomu naładowania akumulatora w aparacie. W rezultacie, akumulator może wykazywać spadek pojemności wraz ze spadkiem temperatury, nawet jeśli jest całkowicie naładowany.
- Akumulatory mogą być gorące po użyciu. Zachowaj odpowiednią ostrożność podczas wyjmowania akumulatorów z aparatu.

● Ładuj akumulatory przed użyciem

Naładuj akumulator przed użyciem. Dołączony do zestawu akumulator nie jest całkowicie naładowany w momencie dostawy.

● Przygotuj zapasowe akumulatory

Przed rozpoczęciem fotografowania przygotuj zapasowy akumulator i utrzymuj go w stanie pełnego naładowania. W niektórych miejscach szybki zakup zamiennych akumulatorów może być trudny.

● W zimne dni miej przygotowane całkowicie naładowane zapasowe akumulatory

Częściowo naładowane akumulatory mogą nie działać w zimne dni. Gdy temperatura na dworze jest niska, naładuj jeden akumulator przed użyciem i przechowuj drugi naładowany akumulator w ciepłym miejscu, aby móc je zamienić w razie potrzeby. Po ogrzaniu zimne akumulatory mogą odzyskać część energii.

● Poziom naładowania akumulatora

- Włączanie i wyłączanie aparatu raz za razem, gdy akumulator jest całkowicie rozładowany, skraca czas działania akumulatora. Całkowicie rozładowane akumulatory należy naładować przed użyciem.
- Znaczący spadek czasu utrzymywania ładunku przez całkowicie naładowany akumulator podczas jego użytkowania w temperaturze pokojowej oznacza, że należy go wymienić. Kup nowy akumulator.

● Nie podejmuj prób ładowania całkowicie naładowanych akumulatorów

Dalsze ładowanie całkowicie naładowanego akumulatora może pogorszyć jego parametry.

● Recykling zużytych akumulatorów

Oddawaj akumulatory do recyklingu zgodnie z przepisami krajowymi, dopilnowując, aby przed oddaniem zaizolować ich styki taśmą.

Znaki towarowe i licencje

- CFexpress to znak towarowy CompactFlash Association w USA i innych krajach.
- NVM Express jest znakiem towarowym lub zastrzeżonym znakiem towarowym firmy NVM Express Inc.
- XQD to znak towarowy Sony Corporation.
- Logotypy SD, SDHC i SDXC to znaki towarowe SD-3C, LLC.
- Windows to zastrzeżony znak towarowy lub znak towarowy firmy Microsoft Corporation w USA i/lub innych krajach.
- Apple®, App Store®, logotypy Apple, iPhone®, iPad®, Mac i macOS to znaki towarowe firmy Apple Inc. zastrzeżone w USA i/lub w innych krajach.
- Android, Google Play oraz logotyp Google Play są znakami towarowymi Google LLC. Robot Android został odtworzony lub zmodyfikowany na podstawie projektu utworzonego i udostępnionego przez Google. Jego wykorzystanie jest zgodne z warunkami opisanymi w Licencji Creative Commons 3.0 – Uznanie autorstwa.
- IOS to znak towarowy lub zastrzeżony znak towarowy firmy Cisco Systems Inc. w USA i/lub innych krajach, który jest wykorzystywany na licencji.
- HDMI, logo HDMI oraz High-Definition Multimedia Interface są znakami towarowymi lub zastrzeżonymi znakami towarowymi firmy HDMI Licensing, LLC.

HDMI

- Znak słowny oraz logotyp Bluetooth® są zastrzeżonymi znakami towarowymi firmy Bluetooth SIG, Inc., a każde wykorzystanie tych znaków przez firmę Nikon podlega licencji.
- Wi-Fi oraz logotyp Wi-Fi są znakami towarowymi lub zastrzeżonymi znakami towarowymi Wi-Fi Alliance.
- Powered by intoPIX technology.



- Wszelkie pozostałe nazwy handlowe użyte w niniejszym dokumencie lub innej dokumentacji dostarczonej wraz z produktem Nikon są znakami towarowymi bądź zastrzeżonymi znakami towarowymi ich właścicieli.
- Use of the Made for Apple badge means that an accessory has been designed to connect specifically to the Apple products identified in the badge, and has been certified by the developer to meet Apple performance standards. Apple is not responsible for the operation of this device or its compliance with safety and regulatory standards. Please note that the use of this accessory with an Apple product may affect wireless performance.
- This product includes software developed by the OpenSSL Project for use in the OpenSSL Toolkit.
- Oprogramowanie tego produktu obejmuje oprogramowanie typu open source, chronione prawem autorskim osób trzecich. Warunki licencji na to oprogramowanie typu open source znajdują się w *Przewodniku użytkownika*.
<https://downloadcenter.nikonimglib.com/>

Uwagi

● Uwagi dla klientów w Europie

Korzystanie z zasilacza AC

W przypadku ładowania aparatu za pomocą zasilacza AC sprawdź, czy jest on zgodny z poniższymi normami.

Moc dostarczana przez ładowarkę musi wynosić między minimalnie 7,5 W wymaganych przez urządzenie radiowe a maksymalnie 15 W, aby osiągnąć maksymalną prędkość ładowania.

Szybkie ładowanie USB PD

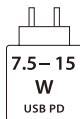

Informacje o utylizacji

OSTRZEŻENIE: ISTNIEJE RYZYKO EKSPLOZJI, JEŚLI AKUMULATOR/BATERIĘ ZASTĄPI SIĘ NIEWŁAŚCIWYM TYPEM. ZUŻYTY AKUMULATOR/ZUŻYTA BATERIĘ NALEŻY ZUTYLIZOWAĆ ZGODNIE Z INSTRUKCJĄ.

Ten symbol wskazuje, że urządzenia elektryczne i elektroniczne podlegają selektywnej zbiórce odpadów. Poniższe informacje dotyczą tylko użytkowników w krajach europejskich:

- Ten produkt jest przeznaczony do zbiórki selektywnej w odpowiednich punktach zbiórki odpadów. Nie należy go wyrzucać z odpadami z gospodarstw domowych.
- Selektywna zbiórka odpadów i recykling pomagają oszczędzać zasoby naturalne i zapobiegać negatywnym konsekwencjom dla ludzkiego zdrowia i środowiska naturalnego, które mogłyby być spowodowane nieodpowiednim usuwaniem odpadów.
- Więcej informacji można uzyskać u sprzedawcy lub w wydziale miejscowych władz zajmującym się utylizacją odpadów.



Ten symbol umieszczony na akumulatorze/baterii wskazuje, że akumulator/bateria jest objęty/objęta oddzielnym systemem zbiórki odpadów.

Poniższe informacje dotyczą tylko użytkowników w krajach europejskich:

- Wszelkie akumulatory/baterie, niezależnie od tego, czy są oznaczone tym symbolem, czy też nie, są przeznaczone do zbiórki selektywnej w odpowiednich punktach zbiórki odpadów. Nie należy ich wyrzucać razem z odpadami z gospodarstw domowych.
- Więcej informacji można uzyskać u sprzedawcy lub w wydziale miejscowych władz zajmującym się utylizacją odpadów.



Bluetooth i Wi-Fi (bezprzewodowe sieci LAN)

Niniejszy produkt podlega przepisom eksportowym USA (ang. Export Administration Regulations – EAR). Zezwolenie rządu USA nie jest konieczne w celu eksportowania do krajów innych niż wymienione poniżej, które w dniu redakcji tego tekstu były objęte embargiem lub szczególnymi ograniczeniami: Iran, Korea Północna, Kuba, Sudan i Syria (lista może ulec zmianie).

Korzystanie z urządzeń bezprzewodowych może być zakazane w niektórych krajach lub regionach. Zapoznaj się z wszystkimi właściwymi obowiązującymi przepisami lokalnymi i przestrzegaj ich.

Nadajnik Bluetooth tego urządzenia pracuje w paśmie 2,4 GHz.

● Informacja dla klientów w Europie i krajach przestrzegających zapisów dyrektywy radiowej (RED)

Niniejszym firma Nikon Corporation oświadcza, że urządzenie radiowe typu Z6III jest zgodne z Dyrektywą 2014/53/UE.



Pełny tekst deklaracji zgodności UE jest dostępny pod następującym adresem internetowym:

https://imaging.nikon.com/imaging/support/pdf/DoC_N2214.pdf

W przypadku tego urządzenia radiowego pasmo 5150–5350 MHz może być używane wyłącznie wewnątrz pomieszczeń. Niniejsze ograniczenie dopuszczenia do eksploatacji lub wymagania dotyczące zezwolenia na użycie obowiązują w krajach AT, BE, BG, CY, CZ, DK, EE, FI, FR, DE, EL, MK, IE, IT, LV, LT, LU, MT, NL, PL, PT, RO, SK, LI, HU, SI, ES, SE, UK (NI), IS, ME, NO, CH, TR, HR i RS.

Wi-Fi

- Częstotliwość robocza:
 - Europa (poza Ukrainą), Izrael, Turcja i Indie: 2412 – 2472 MHz (kanał 13) i 5180 – 5825 MHz (5180 – 5700 MHz i 5745 – 5825 MHz)
 - Algieria, Egipt, Maroko, Republika Kongo i Ukraina: 2412 – 2462 MHz (kanał 11) i 5180 – 5320 MHz
 - Afryka (poza Algierią, Egiptem, Marokiem i Republiką Konga), Azja (poza Turcją) oraz Bliski Wschód (poza Izraelem): 2412 – 2462 MHz (kanał 11) i 5745 – 5805 MHz
 - USA, Kanada, Meksyk, Australia, Nowy Zelandia, Republika Fidżi i Papua-Nowa Gwinea: 2412 – 2462 MHz (kanał 11) i 5180 – 5825 MHz (5180 – 5580 MHz, 5660 – 5700 MHz oraz 5745 – 5825 MHz)
 - Ameryki (poza USA, Kanadą i Meksykiem): 2412 – 2462 MHz (kanał 11) i 5180 – 5805 MHz (5180 – 5320 MHz i 5745 – 5805 MHz)

- Maksymalna moc wyjściowa (EIRP):
 - Pasma 2,4 GHz: 3,8 dBm
 - Pasma 5 GHz: 9,5 dBm

Bluetooth

- Częstotliwość robocza:
 - Bluetooth: 2402 – 2480 MHz
 - Bluetooth Low Energy: 2402 – 2480 MHz
- Maksymalna moc wyjściowa (EIRP):
 - Bluetooth: -1,7 dBm
 - Bluetooth Low Energy: -3,2 dBm

● Uwaga dla klientów w Europie

Pobór mocy w trybie czuwania

Zużycie energii

- Tryb wyłączenia: 0,2 W
- Tryb czuwania: 0,2 W
- Tryb czuwania przy podłączeniu do sieci (połączenie Bluetooth): 0,2 W

Domyślny czas przejścia

- Tryb czuwania: 1 min
- Tryb czuwania przy podłączeniu do sieci (połączenie Bluetooth): 1 min

● Zabezpieczenia

Mimo tego, że jedną z korzyści oferowanych przez ten produkt jest zezwalanie innym osobom na swobodne nawiązywanie połączeń z tym produktem w celu bezprzewodowej wymiany danych z dowolnego miejsca w jego zasięgu, może dojść do następujących zdarzeń, jeśli zabezpieczenia nie są włączone:

- Kradzież danych: osoby trzecie o złych zamiarach mogą przechwytywać transmisje bezprzewodowe w celu kradzieży danych logowania, haseł i innych informacji osobistych.
- Nieuprawniony dostęp: nieuprawnieni użytkownicy mogą uzyskać dostęp do sieci i zmieniać dane lub wykonywać inne szkodliwe działania. Zwróć uwagę, że ze względu na budowę sieci bezprzewodowych, wyspecjalizowane ataki mogą prowadzić do uzyskania nieuprawnionego dostępu, nawet gdy zabezpieczenia są włączone.
- Niezabezpieczone sieci: podłączanie się do otwartych sieci może skutkować nieuprawnionym dostępem. Korzystaj wyłącznie z bezpiecznych sieci.

Wskazówka: oznakowanie zgodności

Normy, których wymogi spełnia aparat, można wyświetlić za pomocą opcji [**Oznakowanie zgodności**] w menu ustawień.

Z6III Model Name: N2214

Warunki gwarancji - Gwarancja na usługi serwisowe firmy Nikon świadczone w Europie

Szanowni Państwo,

Dziękujemy za zakup produktu firmy Nikon. W przypadku gdyby produkt ten wymagał usług gwarancyjnych, należy skontaktować się ze sprzedawcą, u którego został zakupiony, lub z autoryzowanym serwisem znajdującym się na terenie sprzedaży firmy Nikon Europe B.V. (np. Europa/Rosja/inne). Szczegółowe informacje podane są na stronie:

<https://www.nikoneurope.com/>

Przed skontaktowaniem się ze sprzedawcą lub autoryzowanym punktem serwisowym zalecamy dokładne zapoznanie się z instrukcjami obsługi w celu uniknięcia zbędnych niedogodności.

Gwarancja na zakupiony sprzęt firmy Nikon obejmuje wszelkie wady produkcyjne i jest ważna przez jeden rok od daty zakupu. Jeśli w ciągu tego okresu produkt okaże się wadliwy wskutek zastosowania niewłaściwych materiałów lub nienależytego wykonania, autoryzowany serwis na terenie sprzedaży firmy Nikon Europe B.V. dokona naprawy produktu na warunkach opisanych poniżej, nie pobierając opłat za części ani za robociznę. Firma Nikon zastrzega sobie prawo do wymiany lub naprawy produktu (według własnego uznania).

- 1.** Aby skorzystać z usług gwarancyjnych świadczonych w ramach niniejszej gwarancji muszą Państwo przedłożyć razem z produktem wypełnioną kartę gwarancyjną oraz oryginał faktury lub paragonu, w których uwzględnione będą takie informacje, jak data zakupu, typ produktu oraz nazwa sprzedawcy. Firma Nikon zastrzega sobie prawo do odmowy świadczenia nieodpłatnych usług gwarancyjnych w przypadku nieotrzymania dokumentów wymienionych powyżej lub gdy zawarte w nich informacje okażą się niekompletne lub nieczytelne.

2. Niniejsza gwarancja nie obejmuje:

- niezbędnych czynności konserwacyjnych lub wymiany części na skutek zwykłego zużycia;
- modyfikacji związanych z uaktualnieniem produktu wykraczającymi poza jego zwykle przeznaczenie opisane w instrukcjach obsługi, wykonanych bez uprzedniej pisemnej zgody firmy Nikon;
- kosztów oraz ryzyka dotyczącego transportu bezpośrednio lub pośrednio związanego z gwarancją dotyczącą produktów;
- wszelkich uszkodzeń powstałych wskutek modyfikacji dokonanych w produkcji bez uprzedniej pisemnej zgody firmy Nikon, mających na celu dostosowanie produktu do standardów technicznych obowiązujących w krajach innych niż te, dla których produkt został oryginalnie opracowany i wyprodukowany.

3. Gwarancja nie ma zastosowania w przypadku:

- uszkodzeń spowodowanych niewłaściwym użytkowaniem produktu, w tym w szczególności wynikających z używania produktu niezgodnie z jego przeznaczeniem lub niestosowania się do instrukcji dotyczącej korzystania z produktu i jego konserwacji, bądź związanych z instalacją lub użytkowaniem produktu niezgodnie z normami dotyczącymi bezpieczeństwa obowiązującymi w kraju użytkowania;
- uszkodzeń powstałych w wyniku wypadków lub zdarzeń losowych, w tym w szczególności szkód spowodowanych przez wyładowania atmosferyczne, wodę, ogień, niewłaściwe używanie lub zaniedbanie;
- zmiany, zniszczenia lub usunięcia nazwy modelu lub numeru seryjnego produktu;
- uszkodzeń powstałych w wyniku napraw lub modyfikacji wykonanych przez nieautoryzowane punkty serwisowe lub osoby;
- uszkodzeń systemu, do którego produkt został włączony lub z którym jest używany.

4. Niniejsza gwarancja na usługi serwisowe nie wpływa na prawa konsumenta, jakie przysługują Państwu na mocy obowiązującego prawa krajowego, ani na Państwa prawo do dochodzenia roszczeń od sprzedawcy wynikające z zawartej umowy sprzedaży.

Uwaga: Spis wszystkich autoryzowanych serwisów firmy Nikon można znaleźć online pod adresem (URL = <https://www.nikoneurope.com/>).

Powielanie niniejszego dokumentu w jakiegokolwiek formie, w całości lub w części (z wyjątkiem krótkich cytatów w artykułach krytycznych lub recenzjach), jest zabronione bez pisemnej zgody NIKON CORPORATION.

Kierując się dbałością o środowisko naturalne, firma Nikon działa na rzecz ograniczenia swojego zużycia papieru.

NIKON CORPORATION

© 2024 Nikon Corporation



6MO1151K-04